

SYMBOLE OSTRZEGAWCZ

Przeczytać instrukcję



Uwaga



Uziemienie

OGÓLNE INSTRUKCJE BHP

Dokładnie przeczytać instrukcję przed rozpoczęciem pracy i zachować na przyszłość. W razie potrzeby, przekazać stronie trzeciej.

W razie wątpliwości należy skonsultować się z działem technicznym producenta w celu uzyskania pomocy.

Ostrzeżenie: Przy używaniu urządzeń elektrycznych, należy przestrzegać podstawowych środków ostrożności, aby zmniejszyć zagrożenie pożarem, porażeniem prądem elektrycznym i obrażeniami.

1) Ogólne

Sprawdzić, czy elektryczne wymagania dla urządzenia są kompatybilne z posiadaną instalacją.

Aby uniknąć porażenia prądem elektrycznym, nie zanurzać urządzenia w wodzie lub innych cieczach. Nie używać w pobliżu wody.

Z urządzenia należy korzystać tylko wewnątrz pomieszczeń.

Na górze urządzenia nie należy umieszczać żadnych przedmiotów.

Nie używać urządzenia bez filtra.

Nie wyłączać urządzenia z sieci elektrycznej, jeżeli ręce są wilgotne, gdyż grozi to porażeniem.

Nie przenosić pracującego urządzenia.

Umieścić na stałym i równym podłożu. Aby uniknąć wypadku, chronić przed dziećmi.

Nieuprawnione użycie i techniczne modyfikacje urządzenia zagrażają życiu i zdrowiu.

Nie wkładać żadnych przedmiotów do urządzenia. Nie rozbierać urządzenia.

Urządzenie może być używane przez dzieci w wieku powyżej 8 lat i osoby, o ograniczonych możliwościach fizycznych, czuciowych lub umysłowych lub pozbawionych doświadczenia lub wiedzy, jeżeli są one pod nadzorem lub wcześniej otrzymały instrukcje dotyczące bezpiecznej obsługi urządzenia i rozumiały zagrożenia, którym mogą podlegać. Dzieci nie mogą wykorzystywać urządzenia do zabawy. Czyszczenie i konserwacja nie mogą być wykonywane przez dzieci pozostawione bez dozoru.

2) Bezpieczeństwo pracy z urządzeniami elektrycznymi

Jeżeli przewód zasilający jest uszkodzony, musi być wymieniony przez producenta, autoryzowany serwis lub podobnie wykwalifikowane osoby, aby uniknąć zagrożenia.

Sprawdzić, czy okablowanie nie jest narażone na zużycie, korozję, nadciśnienie, wibracje, ostre krawędzie lub inne niekorzystne czynniki środowiskowe.

SZCZEGÓLNE ZASADY BHP

Urządzenie należy zainstalować zgodnie z krajowymi przepisami w zakresie instalacji elektrycznej.

Otwory wentylacyjne powinny być drożne.

Urządzenie należy przechowywać tak, aby zabezpieczyć je przed uszkodzeniami mechanicznymi.

Sposób podłączania urządzenia do sieci elektrycznej:

(1) Nie wolno używać urządzenia z uszkodzoną wtyczką lub luźnym gniazdkiem.

(2) Stosować tylko odpowiednie źródło zasilania, dostarczające prąd przemienny 220-240V~50Hz.

(3) Wyjmować wtyczkę z gniazdka, jeżeli urządzenie będzie długo nieużywane.

(4) Przed czyszczeniem wyłączać urządzenie i wyjmować wtyczkę z gniazdka sieci zasilającej.

OSTRZEŻENIE: W celu przyspieszenia procesu odmrażania lub do czyszczenia, nie używać innych środków niż zalecane przez producenta.

Nie przedziurawiać lub podgrzewać.

Należy pamiętać, że gazy chłodnicze mogą nie posiadać zapachu.

OCHRONA ŚRODOWISKA

Znaczenie symbolu przekreślonego śmietnika:



Nie wyrzucać urządzenia z niesortowanymi odpadami gospodarczymi. Stosować odpowiedni system zbiórki.

Informacje dotyczące systemu zbiórki można uzyskać w lokalnej administracji. Urządzenia elektryczne wyrzucane razem z odpadami gospodarczymi lub pozostawiane w środowisku naturalnym mogą uwalniać niebezpieczne substancje, które mogą powodować zanieczyszczenie wód gruntowych i wpływać na łańcuch spożywczy, zdrowie i dobre samopoczucie.

Przy zakupie nowego urządzenia sprzedawca ma obowiązek odebrać od Państwa za darmo stare urządzenie w celu poddania go recyklingowi.

Utylizacja zgodna z zasadami ochrony środowiska

Chroń Środowisko!

Należy przestrzegać lokalnego ustawodawstwa: po wyłączeniu urządzenia z użytku, oddaj urządzenie do specjalnego punktu zbiórki odpadów.

Opakowanie nadaje się do recyklingu.

Należy wyrzucić opakowanie z poszanowaniem zasad ochrony środowiska tak, żeby ułatwić jego zbiórkę przez punkt zbiórki odpadów.

DANE URZĄDZENIA

CHARAKTERYSTYKA TECHNICZNA	
Napięcie znamionowe	220-240V
Częstotliwość znamionowa	50 Hz
Moc znamionowa (chłodzenie)	806W
Moc znamionowa (ogrzewanie)	----
Liczba chłodziwa	R290
Ilość czynnika chłodniczego	0.23kg
Temperatura otoczenia	17-35 °C
Dozwolone nadmierne operacje ciśnienie	Wyładowanie 2,6 MPa
	Aspiracja 1,0MPa
Maksymalne dopuszczalne ciśnienie	Odrzuć 3,2 MPa
	Zasysanie 1,2 MPa
Kategoria ochrony	I
Numer IP	IPX0 (brak ochrony przed wnikaniem wody.)
Rodzaj zabezpieczenia / klasyfikacji	T2AL 250V

Dane testowano z wydechowym < 1 m

Więcej szczegółów technicznych można znaleźć na stronie internetowej:
www.erp-equation.com/ac

OPIS CZĘŚCI SKŁADOWYCH

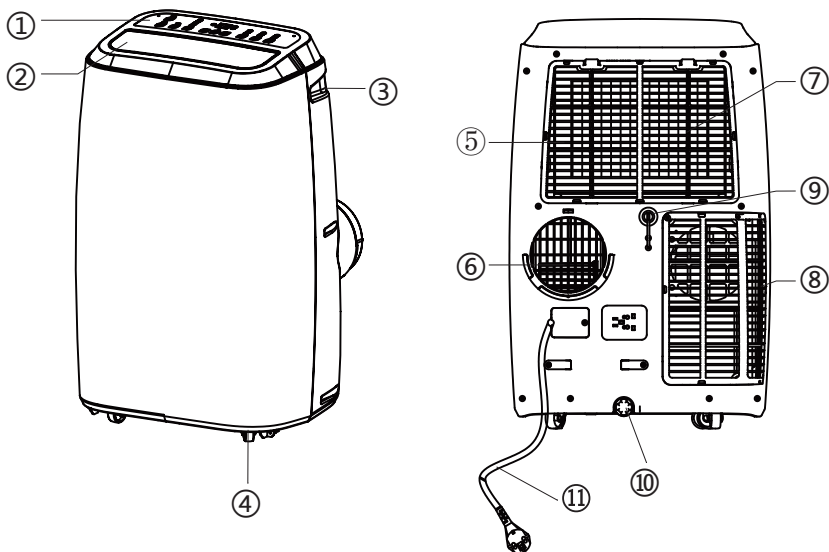

1. Panel sterujący
2. Wylot powietrza
3. Uchwyt
4. Kółka
5. Filtr powietrza
6. Wylot powietrza (odprowadzanie ciepła)
7. Włot powietrza (Parownik)
8. Włot powietrza (Skraplacz)
9. Wylot spustowy wody w trybie ciągłego odpływu (tylko w funkcji osuszania)
10. Wylot opróżniania wody (Uwaga: należy upewnić się, że wylot spustowy wody został prawidłowo zamontowany przed użyciem urządzenia.)
11. Przewód zasilania

PANEL STERUJĄCY

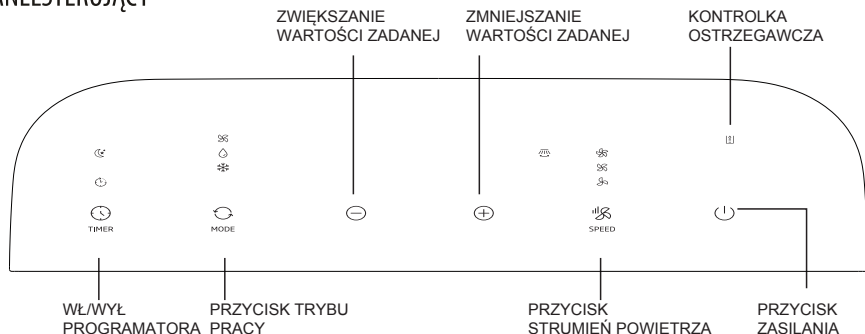

1. Regulator zasilania

Regulator zasilania - włącza i wyłącza urządzenie.

2. Kontrolka ostrzegawcza

W urządzeniu mogą gromadzić się skropliny. Gdy zbiornik wewnętrzny jest pełny, lampka kontrolna świeci się. Urządzenie nie działa do momentu spuszczenia wody.

3. Regulator trybu

Kontrola trybu ma 3 ustawień:

- Chłodzenie
- Osuszanie
- Wentylator

Ustawienia można regulować za pomocą przycisku regulacji trybu. Kontrolka wskazuje aktualnie używany tryb.

● Chłodzenie

-Nacisnąć przycisk "Mode" (Tryb), aż pojawi się ikona "Cool" (Chłodzenie)

-Nacisnąć przycisk "DOWN" lub przycisk "UP" aby wybrać żądaną temperaturę pokojową. (16°C-31°C)

-Nacisnąć przycisk "WIND" aby wybrać prędkość strumienia powietrza.

OBJAŚNIENIE FUNKCJI

● Osuszanie

- Nacisnąć przycisk "Tryb pracy", aż zaświeci się ikona "Osuszanie"
- Automatycznie ustawić wybraną temperaturę 2 °C mniej niż dana temperatura pokojowa, temperatura automatycznie regulowana od 16 °C -31 °C .
 - Automatycznie ustawia obroty wentylatora na Niskie.

● Wentylator

- Nacisnąć przycisk "Tryb pracy", aż zaświeci się ikona "Wentylator".
- Nacisnąć przycisk "WIND" (PRZYCISK STRUMIENIA POWIETRZA) aby wybrać szybkość strumienia.

4. Działanie włącznika czasowego

Ustawienie włącznika czasowego:

- Kiedy klimatyzator jest WYŁĄCZONY, nacisnąć przycisk "Włącznik czasowy" i wybrać żądany czas WŁĄCZENIA przy pomocy przycisków regulacji temperatury i czasu.
- "Na panelu sterowania wyświetlany jest komunikat "Ustawiony czas włączenia"
- Czas włączenia może być regulowany w każdej chwili w zakresie 1-24 godzin

Ustawienie wyłączenia włącznika czasowego

- Kiedy klimatyzator jest WLACZONY, nacisnąć przycisk "Włącznik czasowy" i wybrać żądany czas WYŁĄCZONY przy pomocy przycisków regulacji temperatury i czasu.
- "Na panelu sterowania wyświetlany jest komunikat "Ustawiony czas wyłączenia"
- Czas wyłączenia może być regulowany w każdej chwili w zakresie 1-24 godzin

Pilot klimatyzatora (baterie nie znajdują się w zestawie)
Funkcje są identyczne jak na panelu sterowania klimatyzatora.
Wszystkie funkcje urządzenia są dostępne za pomocą pilota.

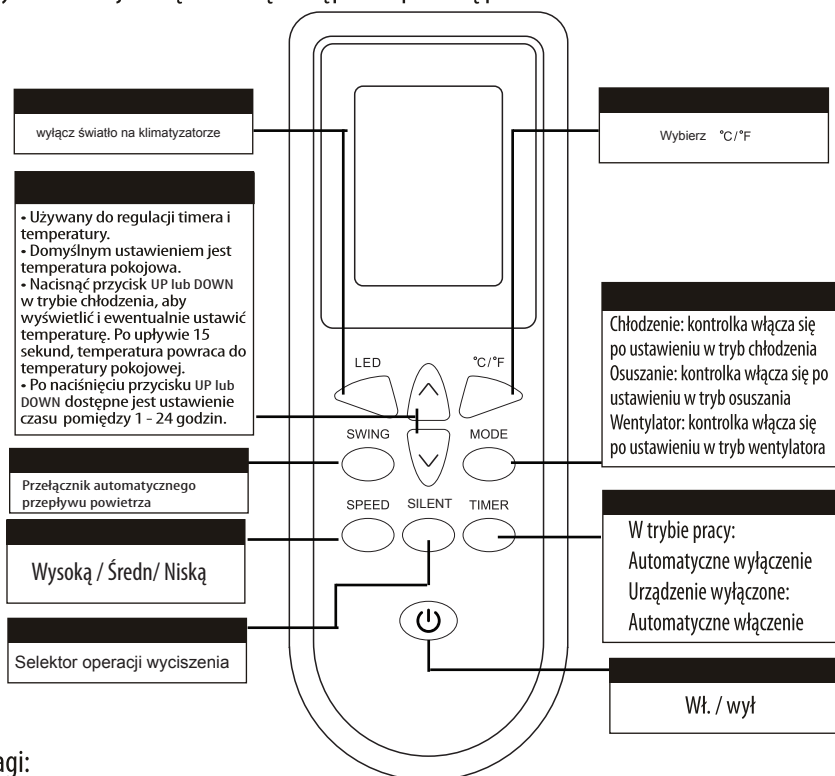

Uwagi:

- Należy uważać, aby nie upuścić pilota zdalnego sterowania.
- Nie pozostawiać pilota w miejscu narażonym na bezpośrednie padanie promieni słonecznych.
- Pilot powinien być trzymany w odległości co najmniej 1 metra od telewizora lub wszelkiego innego urządzenia elektrycznego.

OBJAŚNIENIE FUNKCJI

Wymiana baterii: Zdjąć pokrywę z tyłu pilota i włożyć baterie zgodnie z ich polaryzacją (+) i (-).

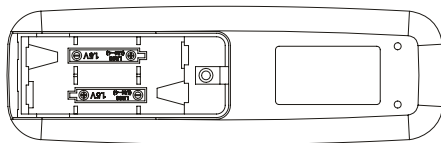

OSTRZEŻENIE

Używać tylko baterii AAA lub IEC R03 1,5 V.

Wyjąć baterie, jeżeli pilot nie będzie używany przez miesiąc lub dłuższy czas.

Nie próbować ładować dostarczonych baterii.

Wymienić wszystkie baterie jednocześnie.

Nie wrzucać baterii do ognia, baterie mogą wybuchnąć.

CIĄGŁE ODWADNIANIE

Funkcję ciągłego odwadniania można uruchomić w następujących etapach, jeżeli w pobliżu urządzenia znajduje się odpływ wody.







<p>1. Przygotować wąż z PCV do odwadniania.</p>	<p>Do drenażu</p> <p>Tył urządzenia</p> <p>Zatyczka rury</p>
<p>2. Wyjmij korek spustowy.</p> <p>3. Wyjmij gumowy odbojnik.</p>	<p>Gumowy odbojnik</p> <p>Korek spustowy</p>
<p>4. Przełożyć wąż zspustowy przez korek spustowy.</p> <p>5. Przykręcić korek spustowy do wylotu.</p>	

Dzięki ogranicznikowi, wąż opróżniający nie zagłębi się zbyt mocno w urządzeniu.

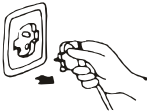
Poniższe skutki nie zawsze świadczą o wadliwym działaniu, sprawdzić przed wezwaniem serwisu.

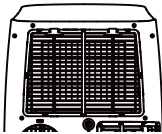
Problem	Możliwe sposoby naprawy
Urządzenie nie działa	<ul style="list-style-type: none"> •Jeżeli samoczynny wyłącznik lub bezpiecznik jest wyłączony, odczekać. •Odczekać 3 minuty i włączyć ponownie, wyłącznik ochronny zabezpiecza przed przeciążeniem. •Baterie w pilocie są zużyte. •Wtyczka jest źle włączona.
Zatrzymuje się w czasie pracy	<ul style="list-style-type: none"> •Jeżeli ustawiona temperatura jest bliska temperaturze otoczenia, obniżyć ustawioną temperaturę. •Wylot powietrza zablokowany. Usunąć blokadę.
Pracuje, ale nie chłodzi	<ul style="list-style-type: none"> •Drzwi lub okno są otwarte. •W pobliżu działa urządzenie grzejne, jak ogrzewacz lub lampa, itd •Brudny filtr powietrza, oczyścić. •Zablokowany wlot lub wylot powietrza. •Ustawiona temperatura jest zbyt wysoka.
Nie pracuje, a wskaźnik napełnienia wodą pali się	<ul style="list-style-type: none"> •Spuścić wodę do przygotowanego pojemnika przez rurę spustową z tyłu urządzenia. Jeżeli nadal nie pracuje, wezwać wykwalifikowanego technika.
Kod E0	<ul style="list-style-type: none"> •Czujnik pomiaru temperatury w pomieszczeniu nie działa •Wymienić czujnik pomiaru temperatury w pomieszczeniu (urządzenie może pracować również bez wymiany)
Kod E1/E3	<ul style="list-style-type: none"> • Awaria czujnika temperatury rury. • Wymień czujnik temperatury rury.
Kod E2	<ul style="list-style-type: none"> • Zbiornik na wodę jest pełny • Opróżnić zbiornik na wodę.

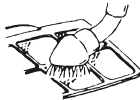
ΦΡΟΝΤΙΔΑ ΚΑΙ ΣΥΝΤΗΡΗΣΗ

Konserwacja urządzenia	Konserwacja filtru powietrza
<p>1. Odciąć zasilanie Wyłączyć urządzenie przed odłączeniem zasilania.</p> 	<p>Należy oczyścić filtr po około 100 h pracy. Oczyścić, jak niżej:</p>
<p>2. Wytrzeć miękką, suchą szmatką. Jeżeli urządzenie jest brudne, użyć łagodnego detergentu i wilgotnej szmatki.</p> 	<p>1. Wyłączyć urządzenie i wyjąć filtr. Najpierw wyłączyć urządzenie, po czym wyciągnąć filtr powietrza.</p> 
<p>3. Nie wolno używać substancji lotnych, jak benzyna, lub proszku szlifierskiego do czyszczenia urządzenia.</p> 	<p>2. Oczyścić i ponownie włożyć filtr. Przy znacznym zabrudzeniu, uprać w roztworze detergentu w letniej wodzie. Po umyciu, wysuszyć w zacienionym i chłodnym miejscu, po czym włożyć ponownie.</p> 
<p>4. Nie wolno spryskiwać urządzenia wodą. Niebezpieczeństwo porażenia prądem!</p> 	<p>3. Filtr powietrza czyścić co dwa tygodnie Jeżeli klimatyzator pracuje w bardzo zapyłonym otoczeniu.</p>

Konserwacja po użyciu

1. Jeżeli urządzenie nie będzie używane przez długi okres czasu, wyciągnąć gumowy korek z odpływu pod spodem w celu spuszczenia wody.
2. Przed przechowywaniem, uruchomić urządzenie na kilka godzin w trybie wentylacji, aby usunąć wilgoć z węzownicy i uniknąć zapleśnienia.
3. Wyłączyć urządzenie i wyciągnąć wtyczkę z sieci zasilającej, po czym wyjąć baterie z pilota do zdalnego sterowania i umieścić je w bezpiecznym miejscu.
4. Oczyszczyć filtr powietrza i włożyć go ponownie.
5. Wyjąć przewody powietrzne i umieścić je w bezpiecznym miejscu, po czym dokładnie zatkać otwory.

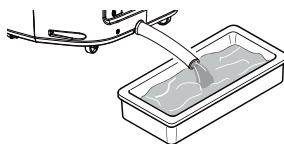

Kontrola miejsca

Przed przystąpieniem do robót na instalacji zawierającej łatwopalne czynniki chłodzące, należy przeprowadzić kontrolę bezpieczeństwa, by zminimalizować ryzyko zapłonu. Przed rozpoczęciem robót na instalacji chłodzącej, należy przedsięwziąć następujące środki ostrożności.

1.Procedura pracy

Roboty prowadzić zgodnie z kontrolowaną procedurą, by zminimalizować ryzyko obecności łatwopalnego gazu lub oparów w miejscu pracy, w trakcie prowadzenia robót.

2.Ogólnie miejsce pracy

Cały personel techniczny i inne osoby pracujące w danym miejscu należy poinformować o rodzaju prowadzonych robót. Unikać robót w przestrzeniach zamkniętych. Obszar wokół miejsca robót winien być wygrodzony. Zapewnić bezpieczeństwo w miejscu robót przez kontrolę materiałów łatwopalnych.

3.Kontrola obecności czynnika chłodzącego

Przed i w trakcie do robót, używać detektora czynnika chłodzącego by technicy mieli świadomość wystąpienia warunków pożarowo niebezpiecznych. Zapewnić urządzenia do wykrywania nieszczelności odpowiednie dla łatwopalnych czynników chłodzących, tzn. nieiskrzące, odpowiednio uszczelnione i konstrukcyjne bezpieczne.

4.Dostępność gaśnicy

Jeśli na instalacji chłodzącej, albo jej urządzeniach, planowane jest prowadzenie robót pożarowo niebezpiecznych, to pod ręką winien znajdować się odpowiedni sprzęt gaśniczy. Zapewnić gaśnicą proszkową lub śniegową w otoczeniu miejsca napełniania.

5.Brak źródeł zapłonu

Osoby prowadzące roboty w związku z instalacją chłodzącą, w których może wystąpić ekspozycja rur zawierających czynnik chłodzący lub po łatwopalnym czynniku chłodzącym, nie mogą używać żadnych źródeł zapłonu w sposób mogący spowodować ryzyko pożaru lub wybuchu. Wszelkie źródła zapłonu, takie jak palenie papierosów, utrzymywać wystarczająco daleko od miejsca robót instalacyjnych, napraw, usuwania lub utylizacji, w trakcie których czynnik chłodzący mógłby zostać uwolniony do otoczenia. Przed przystąpieniem do robót skontrolować otoczenie urządzeń pod kątem występowania zagrożeń związanych z materiałami łatwopalnymi lub ryzyka zapłonu. Umieścić znaki „Zakaz palenia i używania otwartego ognia”.

6.Wentylacja

Przed ingerencją w instalację lub przeprowadzeniem robót pożarowo niebezpiecznych, należy dopilnować by miejsce było otwarte lub odpowiednio wentylowane. Wentylacja winna trwać tak długo, jak trwają roboty. Wentylacja winna bezpiecznie rozpraszać uwolniony czynnik chłodzący i najlepiej odprowadzać go na zewnątrz do atmosfery.

7. Inspekcje urządzeń chłodzących

W każdym wypadku wymiany elementów elektrycznych, nowe elementy winny być adekwatne do przewidzianego celu i stosownej specyfikacji. Należy stale przestrzegać wytycznych konserwacji i obsługi producenta. W razie wątpliwości skonsultować się z działem wsparcia technicznego producenta. W przypadku instalacji z czynnikiem chłodzącym weryfikować co następuje:

- pojemność instalacji jest zgodna z ilością miejsca w częściach zawierających czynnik chłodzący;
- urządzenia i wyloty wentylacyjne wydajnie pracują i nie są zapchane.

8. Inspekcje urządzeń elektrycznych

Naprawy i konserwacje elementów elektrycznych winny obejmować procedury wstępnych kontroli bezpieczeństwa i inspekcji elementów. Jeśli wystąpi usterka, które może pogorszyć warunki bezpieczeństwa, to nie wolno podłączyć zasilania do obwodu tak długo, jak usterka nie zostanie usunięta. Jeśli usterki nie da się od razu usunąć, a trzeba kontynuować eksploatację, to trzeba znaleźć odpowiednie rozwiązanie tymczasowe. Należy to zgłosić właścicielowi urządzeń, tak by wszystkie strony były poinformowane.

Wstępne przeglądy (bezpieczeństwa) instalacji obejmują:

- rozładowanie kondensatorów: wykonać w sposób bezpieczny, by uniknąć iskrzenia;
- zapewnienie nieekspozowania elementów elektrycznych i obwodów pod napięciem w trakcie napełniania, odzyskiwania lub przepuszczania gazu czyszczącego przez instalację;
- zachowanie ciągłość połączeń wyrównawczych

9. Naprawy na elementach uszczelnionych

Jeśli chodzi o naprawy elementów uszczelnionych, to przed zdjęciem szczelnych pokryw, itp., urządzenia na których są wykonywane prace winny być odłączone od źródeł zasilania elektrycznego. Jeśli utrzymanie zasilania elektrycznego w czasie serwisu jest nieodzowne, to należy zapewnić stałą detekcję utraty szczelności w najbardziej krytycznym punkcie, w celu ostrzeżenia o potencjalnym niebezpieczeństwie.

Szczególną uwagę zwrócić na poniższe kwestie, żeby zapewnić takie działanie elementów elektrycznych, aby obudowa nie uległa takiej zmianie, która wpłynęłaby na poziom bezpieczeństwa. Powyższe obejmuje uszkodzenie przewodów, nadmierną liczbę połączeń, wykonanie zacisków niezgodnie ze specyfikacją, uszkodzenie uszczelnień, nieprawidłowy montaż dławików, itp. Dopilnować bezpieczne mocowanie aparatury.

Zapewnić by uszczelnienia lub materiał uszczelniający nie pogorszył się na tyle, żeby nie mógł już spełniać swojego zadania, polegającego na blokowaniu dostępu łatwopalnej atmosfery. Części zamienne winny spełniać wymogi specyfikacji producenta.

WAŻNE: stosowanie uszczelnienia silikonowego może obniżyć skuteczność działania niektórych urządzeń do detekcji. Elementów o konstrukcyjnym bezpieczeństwie nie trzeba izolować przed przystąpieniem do prac na nich.

10. Naprawy na elementach konstrukcyjnie bezpiecznych

Nie stosować stałego obciążenia indukcyjnego lub pojemnościowego na tym obwodzie

bez upewnienia się wpiery, że nie zostanie przekroczone dopuszczalne napięcie lub natężenia prądu dla używanego sprzętu. Elementy konstrukcyjnie bezpieczne to jedyne elementy, na których można pracować w miejscu pożarowo niebezpiecznym, podczas gdy pozostają pod napięciem. Aparatura testowa winna być prawidłowo wyskalowana. Części wymieniać tylko na części zalecane przez producenta. Stosowanie innych części może doprowadzić do zapalenia się czynnika chłodzącego w pożarowo niebezpiecznej atmosferze, na skutek wycieku.

11. Przewodowanie

Sprawdzić czy przewody nie będą narażone na zużycie, korozję, nadmierny ucisk, wibracje, ostre krawędzie i inne negatywne skutki otoczenia. Kontrola winna obejmować także skutki starzenia lub stałych wibracji z takich źródeł jak sprężarki czy wentylatory.

12. Detekcja łatwopalnych czynników chłodzących

W żadnym wypadku do detekcji nieszczelności czynnika chłodzącego nie wolno używać potencjalnego źródła zapłonu. Nie stosować palnika halogenowego (ani żadnego innego detektora z nieosłoniętym płomieniem).

13. Metody badania nieszczelności

Poniższe metody detekcji nieszczelności uznaje się za dopuszczalne dla instalacji zawierających łatwopalne czynniki chłodzące.

Do detekcji łatwopalnych czynników chłodzących winno się stosować elektroniczne detektory nieszczelności, jednak czułość może być niewystarczająca lub może być potrzebna ponowna kalibracji (urządzenia do detekcji kalibrować w miejscu pozbawionym czynnika chłodzącego). Sprawdzić, czy detektor nie stanowi potencjalnego źródła zapłonu i czy jest odpowiedni do użycia z czynnikami chłodzącymi. Urządzenia do detekcji nieszczelności ustawić na procencie dolnej granicy zapalności danego czynnika chłodzącego i skalibrować na używanym czynniku chłodzącym oraz potwierdzić odpowiedni procent gazu (25 % maksimum).

Ciecze stosowane do wykrywania nieszczelności nadają się do użycia dla większości czynników chłodzących, ale należy unikać użycia detergentów zawierających chlor, ponieważ chlor może reagować z czynnikiem chłodzącym i powodować korozję miedzianej instalacji.

Jeśli podejrzewa się nieszczelność, to należy usunąć (zgasić) wszelkie miejsca z nieosłoniętym ogniem.

W wypadku odnalezienia nieszczelności, która wymaga lutowania twardego, cały czynnik chłodzący należy odzyskać lub izolować w instalacji (przy pomocy zaworów odcinających) w części instalacji, znajdującej się daleko od nieszczelności. Przepuścić azot beztlenowy przez całą instalację przed i w trakcie lutowania.

14 Usuwanie i opróżnianie

Przy ingerowaniu w obieg czynnika chłodzącego w celu wykonania napraw, lub z innych przyczyn, należy stosować konwencjonalne procedury. Jednak ważne jest postępowanie według najlepszych praktyk, tam gdzie pojawia się kwestia zapalności. Należy

przestrzegać następującej procedury:
usunąć czynnik chłodzący;
przepuścić gaz obojętny przez instalację;
opróżnić;
znowu przepuścić gaz obojętny;
otworzyć instalację przez cięcie lub lutowanie twarde.

Zawartość czynnika chłodniczego odzyskać do butli. Dla bezpieczeństwa, układ „przepłukać” beztlenowym azotem. Proces ten może wymagać kilkukrotnego powtórzenia. Do tego zadania nie należy wykorzystywać sprężonego powietrza ani tlenu. Przepłukanie wykonać przez przerwanie próżni w instalacji przy pomocy beztlenowego azotu i kontynuację napełniania aż do uzyskania ciśnienia roboczego, następnie odprowadzenie do atmosfery i wreszcie obniżenie do próżni. Proces powtarzać aż do usunięcia całego czynnika chłodzącego z instalacji. Po ostatnim napełnieniu azotem beztlenowym, instalację doprowadzić do ciśnienia atmosferycznego, tak by mogła znowu działać. Ta czynność jest bezwzględnie potrzebna jeśli na instalacji ma być wykonywane lutowanie twarde. Dopilnować by wylot pompy próżniowej był zamknięty na źródła zapłonu i zapewnić wentylację.

15. Procedury napełniania

Poza konwencjonalnymi procedurami napełniania, spełnić następujące wymogi.

- Dopilnować by nie nastąpiło zanieczyszczenie czynników chłodzących, o ile stosowane jest sprzęt napełniający. Wężę lub linie powinny być możliwie najkrótsze, tak by zawarta w nich ilość czynnika chłodzącego była jak najmniejsza.
- Butle trzymać pionowo.
- Przed załadowaniem czynnika chłodzącego, sprawdzić czy układ chłodzenia jest uziemiony.
- Oznakować instalację po zakończeniu napełniania (o ile już tego nie uczyniono).
- Ogromnie ważne jest nie przepełnić układu chłodzenia.

Przed kolejnym napełnieniem układu, należy go przebadac pod kątem ciśnienia za pomocą beztlenowego azotu. Po załadowaniu czynnika chłodzącego a przed rozruchem sprawdzić szczelność układu chłodzenia. Przed opuszczeniem miejsca, przeprowadzić kolejny test szczelności układu chłodzenia.

16. Wycofanie z eksploatacji

Przed przeprowadzeniem tej procedury, technik musi bardzo dobrze znać sprzęt i jego własności. Zaleca się korzystanie z dobrych praktyk w celu odzyskania wszystkich czynników chłodzących. Przed wykonaniem tego zadania, należy pobrać próbkę oleju i środka chłodzącego, na wypadek, gdyby była potrzebna analiza do ponownego wykorzystania odzyskanego czynnika chłodzącego. Bardzo ważne jest zapewnienie zasilania elektrycznego przed rozpoczęciem.

- a) Zapoznać się ze sprzętem i zasadą jego działania.
- b) Odizolować układ elektrycznie.
- c) Przed przystąpieniem do procedury, sprawdzić czy:
jest dostępny mechaniczny sprzęt do transportu butli z czynnikiem chłodzącym;

INSTRUKCJA OBSŁUGI URZĄDZEŃ ZAWIERAJĄCYCH R 290

- są dostępne i prawidłowo używane środki ochrony osobistej; proces odzysku jest stale nadzorowany przez kompetentną osobę; sprzęt do odzysku i butle spełniają stosowne standardy.
- d) Wypompować zawartość układu chłodzenia, o ile to możliwe.
 - e) Jeśli nie udaje się uzyskać próżni, to wykonać kolektor, tak by można było usunąć czynnik chłodzący z różnych części układu.
 - f) Dopilnować by butla znalazła się na wadze zanim zacznie się odzysk.
 - g) Uruchomić urządzenie odzyskujące i obsługiwać je zgodnie z zaleceniami producenta.
 - h) Nie przepętniać butli (nie nalewać powyżej 80% poziomu cieczy).
 - i) Nie przekraczać maksymalnej wartości ciśnienia roboczego butli, nawet chwilowo.
 - j) Po prawidłowym napełnieniu butli i zakończeniu procesu, dopilnować by butle i sprzęt zostały natychmiast usunięte z miejsca i by zamknąć wszystkie zawory odcinające.
 - k) Odzyskanym czynnikiem chłodzącym nie napełniać innego układu chłodzenia, póki nie zostanie oczyszczony i sprawdzony.

17. Oznakowanie

Etykiety na urządzeniu winny wskazywać, że zostało ono wycofane z eksploatacji i opróżnione z czynnika chłodzącego. Etykietę należy opatrzyć datą i podpisać. Zapewnić etykiety wskazujące, że urządzenia zawierają łatwopalny środek chłodzący.

18. Odzysk

Kiedy czynnik chłodzący jest usuwany z instalacji, z powodu serwisu albo wycofania z eksploatacji, zaleca się stosowanie dobrej praktyki bezpiecznego usuwania wszystkich czynników chłodzących.

Przy przenoszeniu czynnika do butli, zapewnić by stosowano odpowiednie butle do przechowania odzyskanego czynnika chłodzącego. Zapewnić wystarczającą liczbę butli do trzymania całej pojemności instalacji. Wszystkie butle przewidziane do użycia są przeznaczone do odzyskanego czynnika chłodzącego i oznakowane tym czynnikiem (tzn. specjalne butle do określonych czynników chłodzących). Butle winny być wyposażone w nadmiarowe zawory bezpieczeństwa. Puste butle na odzyskiwany czynnik są opróżniane i w miarę możliwości schładzane przed rozpoczęciem odzysku.

Sprzęt do odzysku powinien być sprawny i posiadać zalecenia odnośnie obsługi w przypadku odzyskiwania łatwopalnych czynników chłodzących. Dodatkowo, winny być dostępne skalibrowane i sprawne wagi. Węże w dobrym stanie technicznym i wyposażone w szczelne szybkozłączki. Przed użyciem maszyny do odzysku, sprawdzić czy jest sprawna, dobrze utrzymana, a czy powiązane elementy elektryczne – uszczelnione, by zapobiec zapłonowi w wypadku uwolnienia czynnika chłodzącego. W przypadku wątpliwości, skonsultować się z producentem.

Odzyskany czynnik zwrócić do dostawcy w odpowiedniej butli na czynnik i wypełnić stosowną kartę przekazania odpadu. Nie mieszać urządzeń do odzysku z różnymi czynnikami chłodzącymi, a szczególnie nie mieszać czynników w butli.

Jeśli planuje się usunięcie sprężarek lub oleju do sprężarek, to trzeba dopilnować by zostały do odpowiedniego poziomu opróżnione, tak by łatwopalny czynnik chłodzący nie pozostał w smarze. Opróżnianie wykonać przed zwróceniem sprężarek do dostawców.

INSTRUKCJA OBSŁUGI URZĄDZEŃ ZAWIERAJĄCYCH R 290

Do przyspieszenia procesu można zastosować tylko elektryczne ogrzewanie korpusu sprężarki. Bezpiecznie przeprowadzić spuszczenie oleju z układu.

19. Transport urządzeń zawierających łatwopalne czynniki chłodzące (Aneks CC.1)

Zgodnie z przepisami transportowymi.

20. Łatwopalne czynniki chłodzące z usuniętych urządzeń

Zob. przepisy krajowe.

21. Przechowanie sprzętu/urządzeń

Sprzęt przechowywać zgodnie z zaleceniami producenta.

22. Przechowanie sprzętu w opakowaniu (niesprzedanego)

Zapewnić ochronę opakowań, tak by zabezpieczyć sprzęt przechowywany wewnątrz opakowania przed mechanicznym uszkodzeniem, by nie wyciekł czynnik chłodzący.

Maksymalna liczba urządzeń przechowywanych razem jest regulowana lokalnymi przepisami.

23. Oznakowanie urządzenia

Zgodnie z miejscowymi przepisami

FR

ES

PT

IT

EL

PL

RO

EN

Ogólne warunki gwarancji producenta Adeo Services

Adeo Services oferuje gwarancję producenta na swoje produkty.

> Zakres gwarancji producenta Adeo Services:

Produkty Adeo Services zostały zaprojektowane i skonstruowane w taki sposób, aby zapewnić wysoką jakość działania w normalnych warunkach użytkowania. Jeśli produkt okaże się wadliwy w okresie obowiązywania gwarancji przy normalnym użytkowaniu, Adeo Services jest odpowiedzialne za jego naprawę lub wymianę. Gwarancja Adeo Services obejmuje naprawę lub wymianę (według uznania Adeo Services) urządzenia wprowadzonego na rynek przez Adeo Services, jeżeli okaże się ono wadliwe z powodu wady materiałowej lub produkcyjnej w okresie gwarancyjnym. W przypadku niedostępności części niezbędnej do prawidłowego funkcjonowania produktu, Adeo Services zobowiązuje się do jego wymiany na część o równoważnych cechach i parametrach.

Realizacja uprawnień z tytułu niniejszej gwarancji nie narusza Twoich praw wynikających z gwarancji prawnych przewidzianych w Kodeksie Cywilnym i Kodeksie Konsumenckim.

> Wyłączenia odpowiedzialności z tytułu gwarancji producenta Adeo Services:

Gwarancja producenta Adeo Services nie ma zastosowania w przypadkach wymienionych poniżej:

- Normalnego zużycia produktu i/lub jego komponentów (np. bezpiecznika, paska, szczotek, baterii, filtrów, powłoki ochronnej, itp.)
- Przypadkowego uszkodzenia (na skutek upadku, uderzenia lub nieprawidłowej instalacji)
- Uszkodzenia wynikającego z użytkowania niezgodnego z informacjami zamieszczonymi w instrukcji obsługi i/lub opakowaniu (np. nieprawidłowe napięcie zasilania)
- Uszkodzeń spowodowanych nieprzebraniem zaleceń dotyczących konserwacji produktu.
- Uszkodzeń spowodowanych przez czynniki zewnętrzne, takie jak transport, pogoda, awaria zasilania lub przepięcia.
- Uszkodzeń kosmetycznych, w tym między innymi zadrapań, otarć lub pęknięcia plastikowych elementów,
- Awarii spowodowanych przez siłę wyższą (zdarzenia poza kontrolą Adeo Services, nieprzewidywalne w momencie sprzedaży produktu, których skutków nie można było uniknąć przy zastosowaniu odpowiednich środków (np. kłeski żywiołowe).
- Awarii spowodowanych przez:
 - *Niedbałe użytkowanie, niewłaściwe użycie, nieprawidłową obsługę lub nierozważne użycie produktu.*
 - Użytkowanie niezgodne z instrukcją obsługi produktu.
 - Wykorzystanie produktu do celów innych niż normalne użytkowanie w gospodarstwie domowym w kraju, w którym został on zakupiony.
 - Użycie części, które nie zostały zmontowane lub zainstalowane zgodnie z instrukcjami instalacji Adeo Services.
 - Użycie części i akcesoriów, które nie są oryginalnymi produktami Adeo Services oryginalne części.
 - Wadliwą instalację lub montaż.
 - Naprawę lub modyfikację dokonywane przez osoby inne niż upoważnione przez Adeo Services, lub jej autoryzowanych przedstawicieli.
- Gwarancja nie będzie również obowiązywać, jeśli numer seryjny lub tabliczka znamionowa produktu (jeśli produkt posiada tabliczkę znamionową) zostaną usunięte lub uszkodzone.
- Jeżeli Adeo Services otrzyma informację od odpowiednich władz publicznych, że produkt został skradziony.

Warunki realizacji gwarancji Adeo Services są następujące:

- Gwarancja wchodzi w życie w dniu zakupu (lub w dniu dostawy, jeśli jest to data późniejsza).
- Przed wykonaniem jakichkolwiek prac przy urządzeniu w ramach gwarancji, należy przedstawić dowód dostawy/zakupu. Należy pamiętać, że bez tego dokumentu wszelkie prace będą uzależnione od wystawienia wyceny/faktury, która musi zostać zaakceptowana przez klienta przed wykonaniem jakichkolwiek prac. Prosimy o zachowanie dowodu zakupu lub dowodu dostawy.
- Wszystkie interwencje będą przeprowadzane przez Adeo Services lub przez zatwierdzonych przez Adeo usługodawców.
- Każda wymieniona część staje się własnością Adeo Services.
- Naprawa lub wymiana urządzenia w ramach gwarancji nie powoduje przedłużenia okresu gwarancji.
- Gwarancja nie narusza Twoich praw wynikających z gwarancji prawnych przewidzianych w Kodeksie Cywilnym i Kodeksie Konsumenckim.
- Aby skorzystać z tej gwarancji, należy skontaktować się ze sprzedawcą/marką, u którego zakupiono produkt.

> Data wejścia w życie gwarancji:

Gwarancja Adeo Services wchodzi w życie w dniu zakupu lub w dniu dostarczenia produktu, w zależności od tego, która z tych dat jest późniejsza.

Gwarancja dotycząca mechanizmu i obróbki powierzchni udzielana jest na okres 2-3-5 lub 10 lat (patrz informacja na opakowaniu produktu) z wyjątkiem obróbki powierzchni kolorowych (białe, czarne, szare), na które okres gwarancji ograniczony jest do 2 lat.

> Zasięg geograficzny gwarancji Adeo Services:

- Gwarancja jest ważna w kraju, w którym produkt został zakupiony.
- W przypadku korzystania z urządzenia w kraju innym niż ten, w którym zostało ono zakupione, gwarancja może zostać unieważniona. W takim przypadku należy skontaktować się z marką pochodzenia produktu, która rozpatrzy roszczenie gwarancyjne indywidualnie dla każdego przypadku.

> Co dzieje się z gwarancją Adeo Services w przypadku odsprzedaży produktu?:

W przypadku odsprzedaży produktu w okresie gwarancyjnym, zachowuje ona ważność na rzecz nabywcy i może być przez niego realizowana pod warunkiem:

- Dostarczenia oryginalnego dowodu zakupu produktu,
- Okazania dowodu prawidłowego działania produktu w momencie odsprzedaży,
- Spełnienia warunków realizacji gwarancji określonych w niniejszym dokumencie.

Stwierdza się, że odsprzedaż produktu nie ma wpływu na okres gwarancji pozostały do daty odsprzedaży. W związku z tym nabywca odsprzedawanego produktu może skorzystać z gwarancji Adeo Services w ramach limitu pozostałego okresu ważności wspomnianej gwarancji w dniu odsprzedaży.

AVERTISMENT

Acest produs conține gaze inflamabile R290, sigilate ermetic.

Aveți în vedere protecția mediului când eliminați ambalajul aparatului sau aparatul ajuns la sfârșitul duratei sale de funcționare.

Avertismentele suplimentare pentru aparate cu gaz refrigerant R290 (consultați plăcuța de identificare pentru tipul de gaz refrigerant folosit)



- **ÎNAINTE DE A UTILIZA APARATUL, CITIȚI MANUALUL CU ATENȚIE**



- Gazul refrigerant R290 respectă directivele europene de mediu.
- Acest aparat conține aproximativ 0.23 kg de gaz refrigerant R290. Cantitatea maximă de agent de refrigerare este de 0,3 kg.
- Utilizați numai accesorii recomandate de fabricant pentru dezghețare sau curățare.
- Nu folosiți aparatul într-o cameră cu surse de aprindere care funcționează în mod continuu (de exemplu, flăcări deschise, un aparat cu gaz pornit sau un încălzitor electric pornit).
- Nu perforați niciuna dintre componentele circuitului de agent frigorific.
- O suprafață mai mare de 15m² este necesară pentru instalarea, utilizarea și depozitarea aparatului.
- Stagnarea scurgerilor posibile de gaz refrigerant în camere neventilate poate cauza incendiul sau riscul de explozie dacă agentul frigorific vine în contact cu încălzitoare electrice, plite sau alte surse de aprindere.
- Aveți grijă când depozitați aparatul pentru a preveni defecte mecanice.
- Doar persoanele autorizate de o agenție acreditată, care să certifice competența lor de a utiliza agenți frigorifici în conformitate cu legislația

- din domeniu trebuie să lucreze la circuitele de agent frigorific.
- Întreținerea și reparațiile care necesită asistența altor categorii de personal calificat se efectuează sub supravegherea specialiștilor în utilizarea de agenți frigorifici inflamabili.
 - Informațiile referitoare la spațiile în care sunt permise conducte care conțin agent frigorific inflamabil trebuie să includă declarații:
 - că instalarea conductelor trebuie menținută la un nivel minim;
 - că aceste conducte trebuie să fie protejate împotriva daunelor fizice și că nu trebuie instalate într-un spațiu neventilat;
 - că se va asigura respectarea reglementărilor naționale în domeniul gazelor;
 - că legăturile mecanice trebuie să fie accesibile în scopuri de întreținere;
 - Viteza minimă de aer nominal este de 340 m³/h;
 - Zona neventilată în care este instalat aparatul care utilizează agenți frigorifici inflamabili trebuie să fie construită astfel încât, în eventualitatea unor scurgeri de agent frigorific, acesta să nu stagneze astfel încât să creeze un pericol de incendiu sau explozie.
 - Aparatul trebuie depozitat într-o zonă bine ventilată, unde dimensiunea încăperii corespunde zonei încăperii specificate pentru funcționare.

CONEXIUNI ELECTRICE

- Nerespectarea acestor instrucțiuni de siguranță importante anulează orice responsabilitate din partea producătorului

Înainte de a conecta aparatul la priza de alimentare, asigurați-vă că:

- Valoarea indicată pe plăcuța de identificare este aceeași cu cea a alimentării de la rețea.
- Priza electrică și circuitul electric au capacități suficiente pentru aparat.
- Priza de rețea se potrivește cu ștecărul. Dacă este necesar, solicitați unei persoane calificate să înlocuiască ștecărul.
- Asigurați-vă că priza de rețea este împământată.

SIMBOLURI DE AVERTIZARE

Citiți instrucțiunile



Atenție



Masă de protecție (masă)

INSTRUCȚIUNI GENERALE DE SECURITATE

Înainte de a utiliza aparatul, citiți aceste instrucțiuni în totalitate și păstrați-le pentru a le consulta ulterior. Dacă este necesar, dați mai departe aceste instrucțiuni unei alte persoane.

În orice situație, consultați departamentul tehnic al producătorului pentru asistență.

ATENȚIE: În cazul utilizării sculelor electrice, trebuie respectate întotdeauna măsurile de precauție de securitate de bază, pentru a reduce riscul de incendiu, de electrocutare și de vătămare corporală.

1) Generalități

Asigurați-vă că acest aparat are caracteristici compatibile cu cele ale instalației dumneavoastră electrice.

Pentru a preveni orice risc de electrocutare, nu introduceți aparatul în apă, nici în vreun alt lichid și nu-l utilizați în apropiere de apă.

Acest aparat este destinat doar pentru utilizarea în interior.

Nu puneți niciun obiect pe aparat.

Nu utilizați aparatul fără filtru.

Nu deconectați aparatul dacă aveți mâinile ude: risc de electrocutare.

Nu transportați aparatul când este în funcțiune.

Așezați-l pe o suprafață plană și sigură. Pentru a preveni orice accident, nu-l lăsați la îndemâna copiilor.

Orice utilizare și/sau modificare neautorizată a acestui aparat poate fi periculoasă, atât pentru sănătatea dumneavoastră, cât și pentru propria dumneavoastră securitate.

Nu introduceți niciun obiect în aparat, nici nu-l demontați.

Acest aparat poate fi utilizat de către copii având cel puțin 8 ani și de către persoane ale căror capacități fizice, senzoriale sau mentale sunt reduse sau care sunt lipsite de experiență și nu posedă cunoștințele necesare, dacă aceștia (acestea) sunt corect supravegheați (supravegheate) sau dacă li s-au dat instrucțiuni privind utilizarea aparatului în deplină siguranță și dacă au înțeles riscurile survenite. Copiii nu trebuie să se joace cu acest aparat. Curățarea și întreținerea nu trebuie să fie efectuate de către copii fără supraveghere.

2) Securitatea electrică

În cazul în care cablul de alimentare este deteriorat, acesta trebuie înlocuit de către fabricant, de către service-ul său postvânzare sau de către persoane cu calificare asemănătoare, pentru a evita orice pericol.

Verificați dacă cablarea nu va fi supusă uzurii, coroziunii, presiunii excesive, vibrațiilor, muchiiilor ascuțite sau altor efecte adverse asupra mediului.

INSTRUCȚIUNI SPECIFICE DE SIGURANȚĂ

Aparatul trebuie instalat conform reglementării naționale în materie de cablaj.

Mențineți libere orificiile de aerisire.

Aparatul trebuie depozitat în așa fel încât să fie evitată orice deteriorare mecanică.

Atunci când aparatul este racordat la alimentatorul electric:

- (1) Nu utilizați aparatul dacă ștecherul este defect sau dacă priza este fixată necorespunzător.
- (2) Utilizați întotdeauna o putere de alimentare de 220-240V C.A. ~50 Hz.
- (3) Debransați aparatul de la sursă, dacă nu îl utilizați timp îndelungat.
- (4) Opriți întotdeauna aparatul și debransați-l de la sursă atunci când îl curățați.

AVERTISMENT: Pentru a accelera răcirea sau pentru curățare, nu utilizați alte mijloace decât cele indicate de producător.

Sunt interzise spargerea sau distrugerea.

Rețineți că refrigerante gaze de răcire sunt uneori inodori.

PROTECȚIA MEDIULUI

Semnificația simbolului pubelei barate:

Nu aruncați aparatele electrice împreună cu deșeurile menajere netriate.



Folosiți un dispozitiv de colectare adecvat. Adresați-vă autorităților locale competente pentru a obține informații privind dispozitivele de colectare disponibile. Aparatele electrice aruncate la gropile de gunoi și pot avea un impact asupra lanțului alimentar, asupra sănătății și confortului dumneavoastră.

Când cumpărați un nou aparat, vânzătorul are obligația să preia gratuit vechiul dumneavoastră aparat în vederea reciclării acestuia.