

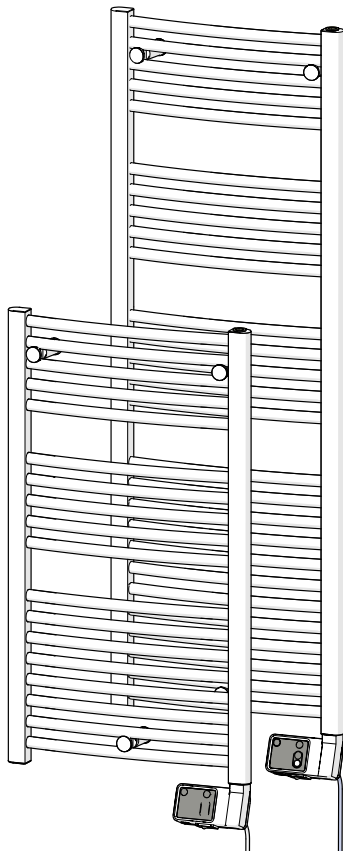

2
YEARS
GUARANTEE*

FR Sèche-serviettes électrique à inertie fluide
ES Toallero eléctrico de inercia fluida
PT Toalheiro eléctrico com inércia fluida
IT Asciugasalviette elettrico a inerzia fluida
EL Ηλεκτρικοί θερμαντήρες πετσέτων με δοχείο αδράνειας
PL Elektryczna suszarka do ręczników z inercją płynową
UA Електрична рушникосушка з рідким теплоносієм
RO Uscător electric pentru prosoape Cu inerție termică
mărită datorită lichidului de încălzire
EN Electric towel dryer with fluid inertia



Modèle/Modelo/Modello/ Μοντέλο/Model/модель		EAN
Kaltar 500	82736026	3276007181098
Kaltar 750	82735970	3276007181067
Kaltar 500C	82736027	3276007181104
Kaltar 750C	82735971	3276007181074

FR Manuel d'utilisation

ES Manual de Instrucciones

PT Manual de Instruções

IT Manuale di Istruzioni

EL Εγχειρίδιο Οδηγιών

PL Instrukcja Obsługi

UA Керівництво По Збірці
і Експлуатації

RO Manual de Instrucțiuni

EN Utilisation Manual

Traduction de la version originale du mode d'emploi / Traducción de las Instrucciones originales / Tradução das Instruções originais / Traduzione delle istruzioni originali / Μετάφραση των πρωτότυπων οδηγιών / Тлумачення інструкції оригінальної / Переклад оригінальної інструкції / Traducerea instrucțiunilor originale / Original Instructions



FR: Mentions Légales & Consignes de Sécurité.....	3
ES: Instrucciones Legales y de Seguridad.....	17
PT: Avisos Legais e Instruções de Segurança.....	31
IT: Istruzioni Legali e di Sicurezza.....	45
EL: Νομικό σημείωμα και οδηγίες ασφαλείας.....	59
PL: Uwagi Prawne i Instrukcja Bezpieczeństwa.....	73
UA: Керівництво з Техніки Безпеки і Правовим нормам.....	87
RO: Manual privind siguranța și aspectele juridice.....	101
EN: Legal & Safety Instructions.....	115



FR: Branchement.....	6
ES: Conexión.....	20
PT: Ligação.....	34
IT: Connessione.....	48
EL: Συνδεση.....	62
PL: Podłączenie.....	76
UA: Підключення.....	90
RO: Racordare.....	104
EN: Connection.....	118

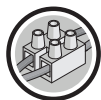

FR: Utilisation.....	7
ES: Utilización.....	21
PT: Utilização.....	35
IT: Uso.....	49
EL: Χρήση.....	63
PL: Użytkowanie.....	77
UA: Використання.....	91
RO: Utilizare.....	105
EN: Use.....	119



FR: Entretien - Dépannage.....	13
ES: Mantenimiento - Reparación de averías.....	27
PT: Manutenção - Solução de problemas.....	41
IT: Manutenzione - Risoluzione problemi.....	55
EL: Συντήρηση - Αντιμετώπιση προβλημάτων.....	69
PL: Konserwacja - Rozwiązywanie problemów.....	83
UA: Догляд - усунення несправностей.....	97
RO: Îngrijire - Depanare.....	111
EN: Care - Troubleshooting.....	125





AVERTISSEMENT



ATTENTION ! **Surface** **très chaude.**

Certaines parties de ce produit peuvent devenir très chaudes et provoquer des brûlures. Il faut prêter une attention particulière en présence d'enfants et de personnes vulnérables.



**LISEZ ATTENTIVEMENT LE MANUEL
AVANT D'UTILISER L'APPAREIL**

- Il convient de maintenir à distance de cet appareil les enfants de moins de 3 ans, à moins qu'ils ne soient sous une surveillance continue.
- Les enfants âgés entre 3 ans et 8 ans doivent uniquement mettre l'appareil en marche ou à l'arrêt, à condition que ce dernier ait été placé ou installé dans une position normale prévue et que ces enfants disposent d'une surveillance ou aient reçu des instructions quant à l'utilisation de l'appareil en toute sécurité et en comprennent bien les dangers potentiels. Les enfants âgés entre 3 ans et 8 ans ne doivent ni brancher, ni régler, ni nettoyer l'appareil, et ni réaliser l'entretien de l'utilisateur.
- Cet appareil peut être utilisé par des enfants âgés d'au moins 8 ans et par des personnes ayant des capacités physiques, sensorielles ou mentales réduites ou dénuées d'expérience ou de connaissance, s'ils (si elles) sont correctement surveillé(e)s ou si des instructions relatives à l'utilisation de l'appareil en toute sécurité leur ont été données et si les risques encourus ont été appréhendés. Les enfants ne doivent pas jouer avec l'appareil. Le nettoyage et l'entretien par l'utilisateur ne doivent pas être effectués par des enfants sans surveillance.
- Cet appareil n'est pas destiné à être utilisé par des personnes (y compris des enfants) ayant des capacités physiques, sensorielles ou mentales réduites, ou un manque d'expérience et de connaissances, à moins qu'elles n'aient reçu une supervision ou des instructions concernant l'utilisation de l'appareil par une personne responsable de leur sécurité.
- Les enfants doivent être surveillés pour s'assurer qu'ils ne jouent pas avec l'appareil.
- Pour éviter tout danger pour les très jeunes enfants, il est recommandé d'installer cet appareil de façon telle que le barreau chauffant le plus bas soit au moins à 600 mm au-dessus du sol.

AVERTISSEMENT

- Le raccordement électrique doit être effectué par une personne qualifiée et conformément aux réglementations locales et nationales en vigueur et aux instructions de ce manuel d'installation.
- Avant de brancher les fils, vérifiez que la tension est coupée.
- Utilisez un circuit d'alimentation dédié. Un circuit électrique de trop faible capacité ou un câblage exécuté de façon incorrecte peut provoquer des chocs électriques ou des incendies.
- Si le câble d'alimentation est endommagé, il doit être remplacé par le fabricant, son service après-vente ou des personnes de qualification similaire afin d'éviter un danger.
- Un moyen de déconnexion (fusible, disjoncteur, ..) doit être intégré au câblage fixe conformément aux règles de câblage nationales.
- Un système de gestion d'énergie ou de délestage par coupure d'alimentation est incompatible avec cet appareil. Il détériore le thermostat.
- Le radiateur ne doit pas être situé immédiatement sous une prise de courant
- Cet appareil est de protection IP24 et peut être installé dans les zones 2 et 3 de la salle de bains.

- Ne pas installer d'étagère au-dessus de l'appareil.
- Garder un espace libre de 50 cm devant l'appareil.
- Le boîtier bas doit être au minimum à 5 mm du mur.

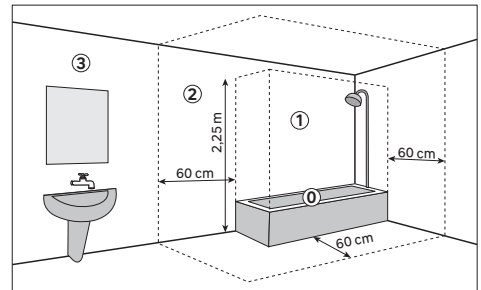

- A la première mise en chauffe, une légère odeur peut apparaître correspondant à l'évacuation des éventuelles traces liées à la fabrication de l'appareil.
- La surface de l'appareil pouvant être très chaude, veuillez prêter une attention particulière si vous y posez des vêtements délicats (ex : Polyamide,..). Assurez-vous que le linge ne décolore pas avant de le poser sur le sèche-serviettes.
- Cet appareil de chauffage est rempli d'une quantité précise de fluide caloporteur dangereux pour la santé en cas d'ingestion.
- Les réparations nécessitant l'ouverture du réservoir ne doivent être effectuées que par le fabricant ou son agent de service.

- En cas de fuite, contactez votre installateur et prenez toute mesure conservatoire pour éviter l'éventuelle ingestion du fluide par les utilisateurs, notamment jeunes enfants et personnes vulnérables
- Lors de la mise au rebut de l'appareil de chauffage, respecter la réglementation concernant l'élimination du fluide caloporteur.
- Cet appareil est conçu uniquement pour sécher des textiles lavés à l'eau

Mise au rebut de l'emballage

- L'emballage peut être intégralement recyclé, comme le confirme le symbole de recyclage. Les différents composants de l'emballage ne doivent pas être jetés dans la nature, mais mis au rebut conformément aux réglementations locales.

Traitement des appareils électriques et électroniques en fin de vie



Ce pictogramme indique que ce produit ne doit pas être éliminé avec des déchets ménagers non triés. Un système d'élimination et de traitement spécifique aux équipements électriques et électroniques usagés, dont l'utilisation est obligatoire, a été mis en place comprenant un droit de reprise gratuit de l'équipement usagé à l'occasion de l'achat d'un équipement neuf et une collecte sélective par un organisme agréé.

Pour plus de renseignements, vous pouvez vous adresser à votre magasin ou à votre mairie. Une élimination correcte des équipements électriques et électroniques usagés garantit un traitement et une valorisation appropriée permettant d'éviter des dommages à l'environnement et à la santé humaine et de préserver les ressources naturelles.

Aide mémoire

Un aide-mémoire est situé derrière le boîtier de contrôle, vous y trouverez les instructions élémentaires pour l'utilisation de votre radiateur sèche-serviettes

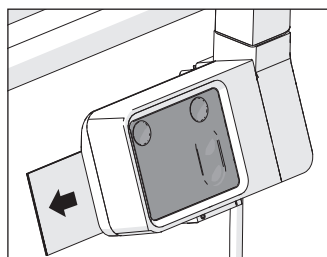

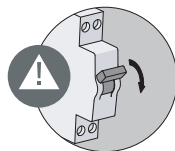
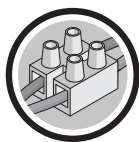

BRANCHEMENT

Un câble à 3 brins est utilisé pour la connexion au secteur, les couleurs du fil sont marron pour la phase, bleu pour neutre et noir pour le fil pilote.

L'appareil est à double isolation et ne doit pas être mis à la terre. Le fil noir (fil pilote) ne doit pas être connecté à la terre.

Le fil noir permet de piloter à distance les modes ECO, CONFORT, CONFORT -1, CONFORT -2, ARRÊT et HORS GEL et programmer votre produit en équipant votre appareil d'une interface fil pilote 6 ordres connectée et d'un bridge (Dans ce cas, réglez la température de consigne sur l'appareil).

Si le fil pilote n'est pas connecté, il doit être isolé pour éviter tout contact avec les autres borniers.

- Couper le courant
- Brancher les fils d'après le schéma correspondant
- Refermer la sortie de câble ou la boîte de dérivation
- Rétablir le courant

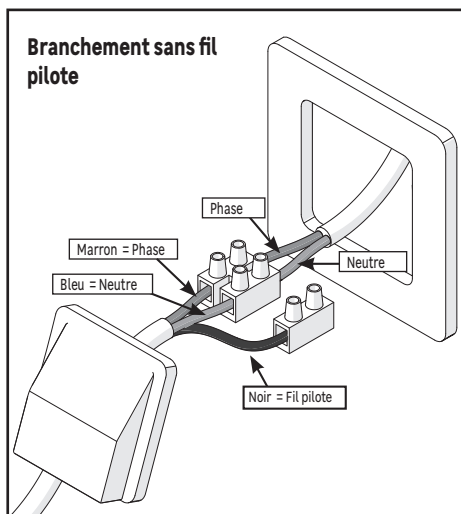
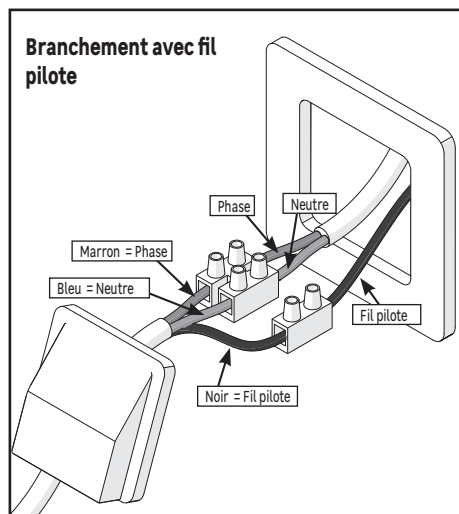

Mise à la terre interdite

- Si l'installation est équipée d'un fil de terre, il ne doit en aucun cas être raccordé avec un fil du radiateur, il doit être isolé pour éviter tout contact avec les autres fils.



Commandes et fonctions

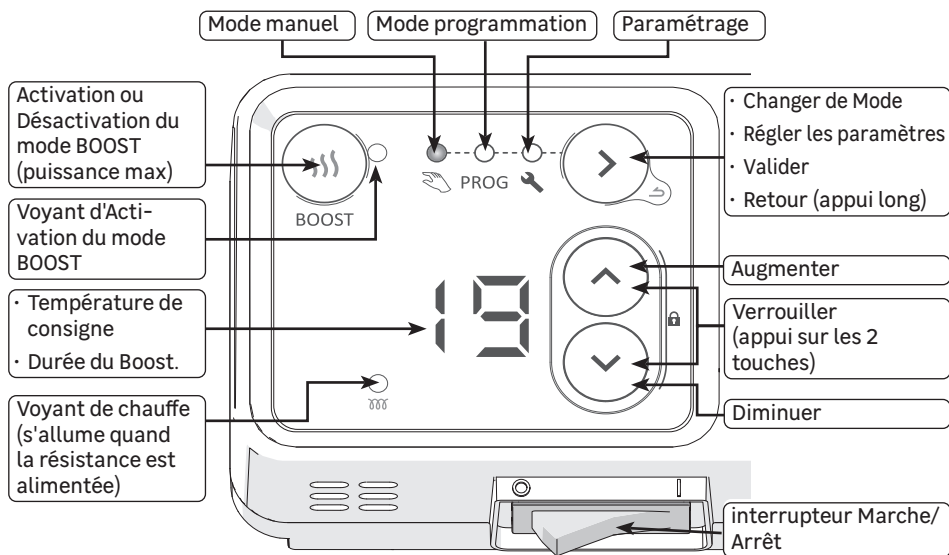

Réglage de l'heure et du jour de la semaine

A la mise en service de l'appareil, il est important de régler l'heure et le jour de la semaine.



Affichages

Co	Température de Confort	oF	Pas de chauffe	88	Entrée de menu	7d	Affectation des programmes aux jours
Ec	Température Eco (Confort - 3.5°C)	H-	Réglage de l'heure et du jour	88	Sortie de menu	PC	Personnalisation des programmes

Interrupteur Marche/Arrêt

Un interrupteur Marche/Arrêt est situé sous le boîtier de commande de l'appareil. (1 = Marche)

Utiliser celui-ci uniquement pour un arrêt prolongé (plusieurs jours).

Un nouveau réglage de la date et l'heure peut être nécessaire .après un arrêt prolongé.

Modes de Fonctionnement

Plusieurs modes de fonctionnement sont proposés :

- **Mode manuel** : L'appareil suit en permanence la température de consigne réglée (température souhaitée).
- **Mode programmation** : L'appareil suit les programmes internes pré-enregistrés pour chaque jour de la semaine. Ces programmes définissent à quelles heures de la journée le radiateur doit suivre la température Confort (température de consigne), la température Eco (température de consigne - 3,5°C non modifiable), ou être éteint. Il est possible de personnaliser ces programmes.

💡 Pour utiliser le mode programmation, il est indispensable d'avoir réglé le jour et l'heure





- **Mode Boost** : l'appareil fonctionne en puissance maximale pendant une période entre 15 et 60 minutes.

Première mise en marche

À la première mise sous tension, le mode Manuel est sélectionné et la température de consigne est réglée à 19° C.

Fonction Boost

La fonction Boost permet de faire fonctionner l'appareil en puissance maximale pendant une période entre 15 et 60 minutes, afin d'augmenter la température de la salle de bains plus rapidement

- 1- À partir du mode Manuel ou du mode Programmation, appuyer sur la touche , le voyant d'activation de la fonction Boost s'allume, et la durée d'activation est affichée (15 minutes par défaut à la mise en service, la durée programmée précédemment lors des activations suivantes)
 - 2- Utiliser les touches  et  pour régler la durée souhaitée en minutes (15, 30, 45 ou 60 minutes).
 - 3- Après quelques secondes sans action, le décompte commence, le voyant clignote.
 - 4- Quand la durée est écoulée, le radiateur revient dans le mode précédent.
- Appuyer à nouveau sur la touche  pour sortir de la fonction Boost avant la fin de la durée programmée.

Sélection du mode

- Appuyer plusieurs fois sur la touche  pour choisir le mode souhaité :

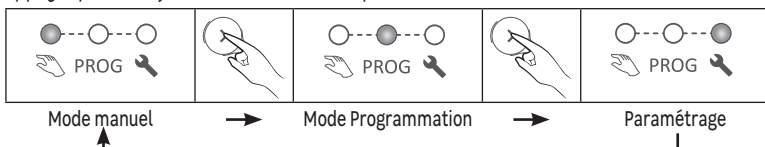

Mode Manuel

- Utiliser les touches  et  pour régler la température de consigne (température souhaitée) :

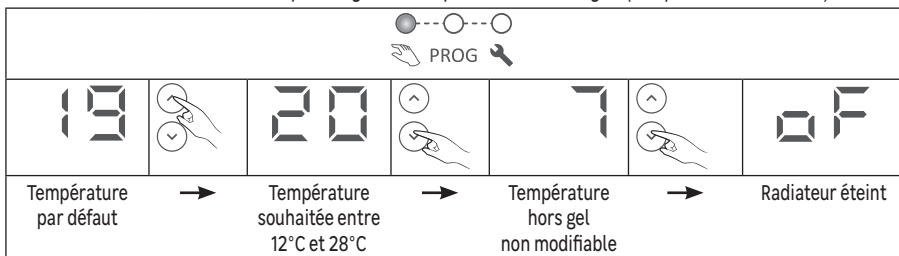

- La fonction BOOST reste accessible quand le radiateur est en mode manuel avec un réglage "Hors gel" (affichage ) ou "éteint" (affichage )

Mode Programmation

- L'appareil dispose de 7 programmes qui définissent à quelles heures de la journée le radiateur doit suivre la température Confort (température de consigne), la température Eco (température de consigne - 3,5°C), ou être éteint.
- Par défaut, un programme est déjà attribué à chacun des jours de la semaine :

d1	d2	d3	d4	d5	d6	d7
lundi	mardi	mercredi	jeudi	vendredi	samedi	dimanche
P1					P6	

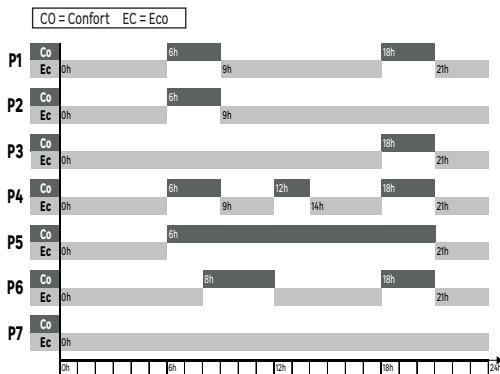

- Aucun réglage de température n'est possible en mode Programmation, un appui sur la touche ou affiche le type de plage réglé actuellement par le programme (Confort, Eco, ou Off) :

Le radiateur est sur une plage Confort, la température souhaitée est celle réglée dans le mode manuel.	Le radiateur est sur une plage Eco, la température souhaitée est inférieure de 3.5 °C à celle réglée dans le mode manuel.	Le radiateur ne chauffe pas, seul le mode BOOST peut le mettre en chauffe.

- Pour utiliser le mode programmation, il est indispensable d'avoir réglé le jour et l'heure.
- A la mise en service de l'appareil, ou après une coupure de courant, le premier accès au mode Programmation envoie directement dans le module de paramétrage pour régler l'heure et le jour (paragraphe 3 ci-après)

Paramétrage du radiateur

Dans le mode Paramétrage il est possible de régler :

- l'heure et le jour de la semaine
- le programme (P1 à P7) affecté à chaque jour de la semaine (d1 à d7)
- pour chaque programme (P1 à P7), le type de plage (Co, Ec, oF) pour chaque heure de la journée

Réglage de l'heure et du jour de la semaine

- 1- Appuyer plusieurs fois sur pour choisir le mode Paramétrage , le symbole est affiché.
- 2- Appuyer sur pour afficher
- 3- Appuyer sur pour afficher l'heure. Le symbole clignote en alternance avec l'heure.
- 4- Régler l'heure avec les touches et
- 5- Appuyer sur pour afficher les minutes. Le symbole clignote en alternance avec les minutes.
- 6- Régler les minutes avec les touches et
- 7- Appuyer sur pour afficher le jour de la semaine. Le symbole clignote en alternance avec le jour.
- 8- Régler le jour de la semaine avec les touches et

d1	d2	d3	d4	d5	d6	d7
lundi	mardi	mercredi	jeudi	vendredi	samedi	dimanche

Un appui long sur les touches et permet de faire défiler les chiffres rapidement.

- 9- Appuyer sur pour valider

Un appui long sur permet de sortir du menu

Exemple : pour régler 16h30 un mercredi

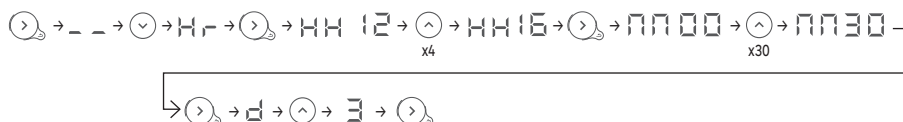

Affectation d'un programme à chaque jour de la semaine

- 1- Appuyer plusieurs fois sur pour choisir le mode Paramétrage , le symbole est affiché.
- 2- Appuyer 2 fois sur pour afficher
- 3- Appuyer sur pour afficher le premier jour. Le numéro du jour est affiché

- 4 - Choisir le jour à régler avec les touches et
- 5 - Appuyer sur , le numéro du jour clignote en alternance avec le programme .
- 6 - Régler le programme avec les touches et
- 7 - Appuyer sur pour valider. Le jour suivant est affiché.
- 8 - Revenir au point 4 pour chacun des autres jours

Exemple : je ne travaille pas le mercredi, je souhaite affecter le programme P6 à ce jour (d3).



Après 1 minute sans action, le module sort automatiquement du mode de paramétrage.

Modification des plages horaires d'un programme

- 1 - Appuyer plusieurs fois sur pour choisir le mode Paramétrage , le symbole est affiché.
- 2 - Appuyer 3 fois sur pour afficher
- 3 - Appuyer sur pour afficher le premier programme. Le numéro du programme est affiché
- 4 - Choisir le programme à modifier avec les touches et
- 5 - Appuyer sur , la première heure clignote en alternance avec le type de plage .
- 6 - Choisir l'heure à modifier avec les touches et
- 7 - Appuyer plusieurs fois sur pour choisir le type de plage (Confort, Eco, Off)
- 8 - Appuyer sur , l'heure suivante est affichée.
- 9 - Revenir au point 6 pour chacune des autres plages horaires
- 10 - Après la dernière heure (23) est affiché
- 11 - Appuyer sur puis pour revenir à la liste des programmes
- 12 - Revenir au point 4 pour chacun des programmes à modifier

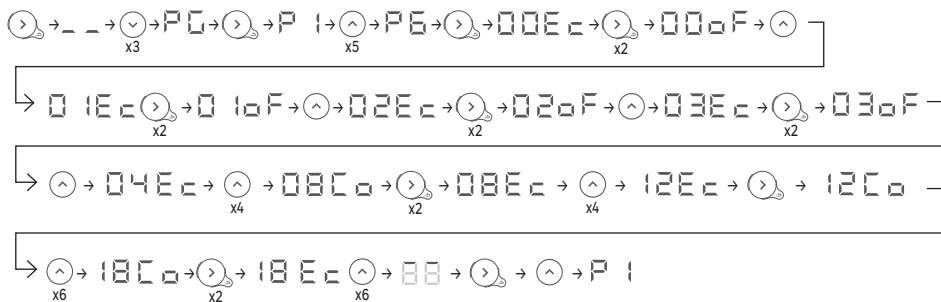
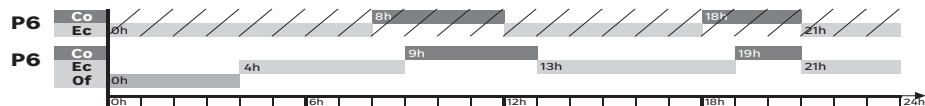

Exemple : je souhaite modifier le programme P6 pour qu'il soit éteint entre 0h et 4h, et qu'il propose une température de Confort entre 9h et 13h et entre 19h et 21h. Il faut donc passer les plages entre 0h et 4h de Eco en Off, passer la plage entre 8h et 9h de Confort en Eco, passer la plage entre 12h et 13h de Eco en Confort, et passer la plage entre 18h et 19h de Confort en Eco.



💡 Après 1 minute sans action, le module sort automatiquement du mode de paramétrage.

💡 Après une coupure de courant, le paramétrage est conservé, un nouveau réglage du jour et de l'heure peut être nécessaire







Verrouillage/Déverrouillage des commandes

Il est possible de verrouiller les commandes pour éviter toute utilisation involontaire, notamment par des enfants. Pour cela, il faut appuyer simultanément sur les touches  et  pendant plus de 3 secondes. Procéder de même pour déverrouiller les commandes.



Utilisation d'un Gestionnaire centralisé (fil pilote)

Le radiateur peut suivre les ordres d'un gestionnaire centralisé par liaison fil pilote. S'assurer que le fil pilote est raccordé au fil noir et que le Mode Manuel est sélectionné.

	Confort	Eco	Hors gel	Arrêt du chauffage Délestage	Confort -1°C	Confort -2°C
Signal à transmettre						
Mesure entre le fil pilote et le neutre	0 volt	230 volts	-115 volts négative	+115 volts positive	230 volts pendant 3s	230 volts pendant 7s

Délestage

Le radiateur est compatible avec un système de délestage par fil pilote. Il ne faut en aucun cas utiliser un délestage par coupure d'alimentation qui pourrait provoquer une usure prématurée et une détérioration des cartes électroniques qui ne seraient pas couvertes par la garantie du fabricant. Lors des périodes de délestage, l'écran passe en veille. L'appareil revient ensuite à son mode de fonctionnement initial.





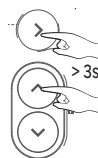



Fonctions Avancées

Appuyer en même temps sur les touches  et  pendant plus de 3 secondes pour accéder aux fonctions avancées de l'appareil.



Étalonnage

Un écart entre la température de consigne et la température réellement mesurée dans la pièce est possible, il est généralement dû aux conditions d'installation du radiateur (emplacement, puissance/volume, isolation de la pièce, ..) L'étalonnage permet d'adapter le réglage du thermostat aux conditions réelles de la pièce.

- 1- Placer le radiateur en mode manuel sur 20°C et attendre plusieurs heures
- 2- Mesurer la température de la pièce à l'aide d'un thermomètre et calculer l'écart
écart = température mesurée - température de consigne
- 3- Appuyer en même temps sur les touches  et  pendant plus de 3 secondes pour afficher 
- 4- Appuyer sur ,  clignote en alternance avec l'écart actuellement réglé 
- 5- Régler la nouvelle valeur avec les touches  et  (entre -3°C et +3°C)
- 6- Appuyer sur  pour sortir

Exemple : Après plusieurs heures en mode manuel avec une température de consigne de 20°C, je mesure dans la pièce la température de 18°C. Je dois donc paramétrer un écart de 18-20=-2



Température maximale

Le radiateur permet d'enregistrer une température maximale (comprise entre 19° C et 28° C) qui ne pourra pas être dépassée lors des réglages. Par défaut, elle est réglée à 28° C.

- 1- Appuyer en même temps sur les touches et pendant plus de 3 secondes pour afficher **CA**
- 2- Appuyer sur pour afficher **M** (Max Temperature)
- 3- Appuyer sur , **M** clignote en alternance avec la température maximale actuellement réglée **28**
- 4- Régler la nouvelle valeur avec les touches et (entre 19°C et 28°C)
- 5- Appuyer sur pour sortir

Exemple : Je veux qu'il ne soit pas possible de régler une température de consigne supérieure à 24°C



Voyant de chauffe en veille

Après quelques secondes sans action, l'affichage du boîtier de commande s'éteint automatiquement, à l'exception du voyant de chauffe qui s'allume quand la résistance est alimentée. Il est possible de paramétrer le boîtier pour que ce voyant s'éteigne lorsque l'affichage du boîtier s'éteint.

- 1- Appuyer en même temps sur les touches et pendant plus de 3 secondes pour afficher **CA**
- 2- Appuyer 2 fois sur pour afficher **H** (Heating Indicator)
- 3- Appuyer sur , **H** clignote en alternance avec **0**
- 4- Appuyer sur pour afficher **0 F**
- 5- Appuyer sur pour sortir



Paramètres Usine

Il est possible de réinitialiser le radiateur en effaçant tous les réglages effectués (programmes, étalonnage, température maximale, voyant de chauffe). Cette fonction est particulièrement utile en cas d'erreurs de programmation.

- 1- Appuyer en même temps sur les touches et pendant plus de 3 secondes pour afficher **CA**
- 2- Appuyer 3 fois sur pour afficher **F** (Factory Settings)
- 3- Appuyer sur , **F** clignote en alternance avec **0**
- 4- Appuyer sur pour afficher **0**

5 - Appuyer sur  pour valider, tous les voyants s'allument puis le radiateur revient en mode manuel à 19°C.



Purgeur automatique :

Afin d'augmenter la durée de vie de l'appareil et optimiser son fonctionnement, un purgeur automatique est intégré sur la partie haute du cadre du radiateur sèche-serviettes. Celui-ci fonctionne en totale autonomie et ne nécessite aucune manipulation de l'utilisateur.

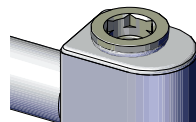

ENTRETIEN

Utiliser un chiffon doux et sec. Pour les taches rebelles, utiliser un chiffon imbibé d'eau savonneuse et essuyer immédiatement avec un chiffon sec.

PIÈCES DÉTACHÉES

Certains éléments de ce radiateur peuvent être commandés auprès de votre magasin :

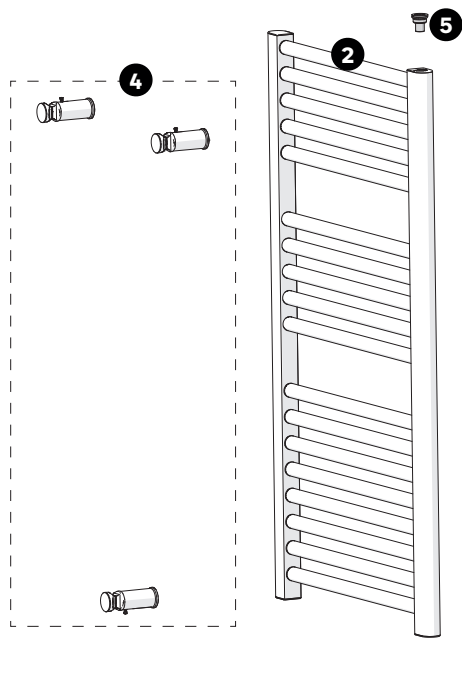

N°	Désignation	Référence à commander
1	Élément chauffant + joint	non disponible
2	Corps du radiateur	non disponible
3	Boîtier de contrôle 500W	089132
	Boîtier de contrôle 750W	089134
4	Kit de fixation (tubes droits)	098871
	Kit de fixation (tubes courbes)	098872
5	Purgeur automatique	non disponible

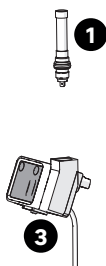

FR

ES

PT

IT

EL

PL

UA

RO

EN

DÉPANNAGE

Les anomalies de fonctionnement sont souvent dues à des causes mineures ; consulter le tableau ci-dessous avant de contacter le service après-vente. Cela pourra vous faire gagner du temps et vous éviter des dépenses inutiles.

<i>Problème</i>	<i>Causes, remèdes</i>
Le boîtier de commande ne s'allume pas.	L'appareil est en veille. Appuyez sur n'importe quelle touche pour activer l'affichage. Vérifiez que l'appareil est bien alimenté électriquement. Vérifiez que l'interrupteur est en position I.
Le voyant de chauffe ne s'allume pas.	Le voyant de chauffe s'allume uniquement quand la résistance est sous tension. Vérifier que l'extinction du voyant pendant la veille n'a pas été activée (Chapitre Fonctions avancées)
La température d'ambiance est différente de celle affichée sur l'appareil.	Il est nécessaire d'attendre 6 heures au minimum pour que la température se stabilise. Il est possible, d'ajuster la température de consigne à la température relevée dans la pièce (voir «Etalonnage» dans le chapitre Fonctions avancées)
L'appareil ne chauffe pas.	En mode programmation, vérifier que le radiateur est sur un plage horaire Confort. Vérifier l'alimentation électrique (disjoncteur) Vérifiez la température de la pièce : si elle est trop élevée par rapport à la température de consigne, l'appareil ne chauffe pas.
L'appareil chauffe tout le temps	Vérifier la programmation Vérifier que l'appareil n'est pas situé dans un courant d'air (porte ouverte à proximité, arrivée d'air froid par le boîtier de raccordement à l'arrière de l'appareil, ventilation mécanique centralisée) ou que le réglage de la température n'a pas été modifié. En cas de problème (thermostat bloqué...), couper l'alimentation de l'appareil (fusible, disjoncteur) pendant environ 10 minutes, puis le rallumer
L'appareil ne chauffe pas assez.	Augmenter la température de consigne. Si le réglage est au maximum, faire les vérifications suivantes : <ul style="list-style-type: none"> • Vérifier si un autre mode de chauffage existe dans la pièce. • S'assurer que l'appareil ne chauffe que la pièce (porte fermée). • Vérifier si la puissance de l'appareil est adaptée à la taille de la pièce (nous préconisons en moyenne 125 W/m² pour une hauteur de plafond de 2,50 m).
L'appareil met du temps à chauffer.	La résistance électrique réchauffe le fluide qui se met progressivement et de façon naturelle en circulation à l'intérieur de l'appareil. Les propriétés d'inertie du fluide font que la température de surface de l'appareil n'atteint un niveau optimal qu'au bout de 15 min au minimum, ceci suivant la température ambiante de la pièce lors de la mise en chauffe de l'appareil.
L'appareil est très chaud en surface.	Il est normal que l'appareil soit chaud lorsqu'il fonctionne, même si la température maximale de surface est limitée conformément à la norme NF Electricité Performance. Si l'appareil est toujours trop chaud, vérifier que la puissance de l'appareil est adaptée à la taille de la pièce (nous préconisons en moyenne 125 W/m ² pour une hauteur de plafond de 2,50 m) et que l'appareil n'est pas placé dans un courant d'air qui perturberait sa régulation (ex : sous une ventilation mécanique centralisée).
Les derniers éléments hauts et bas sont plus tièdes que le reste de l'appareil	Les éléments supérieurs ne sont pas complètement remplis pour permettre la dilatation du fluide thermodynamique. Ils se réchauffent seulement par conduction. Les éléments inférieurs canalisent le retour du fluide qui a transmis sa chaleur.
L'appareil fait un bruit de liquide lorsqu'on le manipule.	Au déballage ou à l'installation, il est normal d'entendre le fluide circuler dans le cadre de l'appareil.
L'appareil ne suit pas les ordres de programmation interne.	Vérifier que la date et l'heure sont réglées. Vérifier que l'appareil est en Mode Programmation.

Problème	Causes, remèdes
L'appareil ne répond pas aux ordres du fil pilote.	<p>S'assurer de la bonne utilisation de la centrale de programmation/ gestionnaire centralisé (voir notice d'utilisation de la centrale). Vérifier que l'appareil est en Mode Manuel. Vérifier que le fil pilote est raccordé. Vérifier la bonne transmission des ordres de programmation. Dans le cadre de la programmation par fil pilote ou courant porteur, les ordres hors gel ou délestage sont prioritaires. Le délai de basculement du mode Confort vers le mode Eco est de l'ordre de 12 secondes. Le délai de basculement du mode Confort -1/-2 vers Confort est de l'ordre de 5 minutes.</p>

En cas de problème persistant, contacter le service après-vente de votre magasin.

Garantie

La garantie ne couvre pas les problèmes liés à une mauvaise installation, un mauvais branchement électrique, ou une mauvaise utilisation. Dans ce cas, les dommages et intérêts ne sont pas pris en charge.

CARACTÉRISTIQUES

Références du modèle	SFLC ICO			
	Symbole	Valeur		Unité
Puissance thermique				
Puissance thermique nominale	P nom	500	750	W
Puissance thermique minimale	P min	500	750	W
Puissance thermique maximale continue	P max,c	500	750	W
Consommation d'électricité auxiliaire				
A la puissance thermique nominale	el max	0	0	W
A la puissance thermique minimale	el min	0	0	W
En mode veille	el sb	0,292	0,292	W
Type de contrôle de la puissance thermique / de la température de la pièce				
Caractéristique	Unité	Information complémentaire		
Contrôle électronique de la température de la pièce et programmeur hebdomadaire.	oui			
Autres options de contrôle				
Contrôle de la température de la pièce, avec détecteur de présence.	non			
Contrôle de la température de la pièce, avec détecteur de fenêtre ouverte.	non			
Option de contrôle à distance.	oui			
Contrôle adaptif de l'activation.	oui			
Limitation de la durée d'activation.	non			
Capteur à globe noir.	non			
Coordonnées de contact	ADEO Services - 135 Rue Sadi Carnot 59790 - RONCHIN - FRANCE			



Ces gabarits permettent de préparer la modification des programmes en écrivant pour chaque plage horaire le réglage souhaité

FR
ES
PT
IT
EL
PL
UA
RO
EN

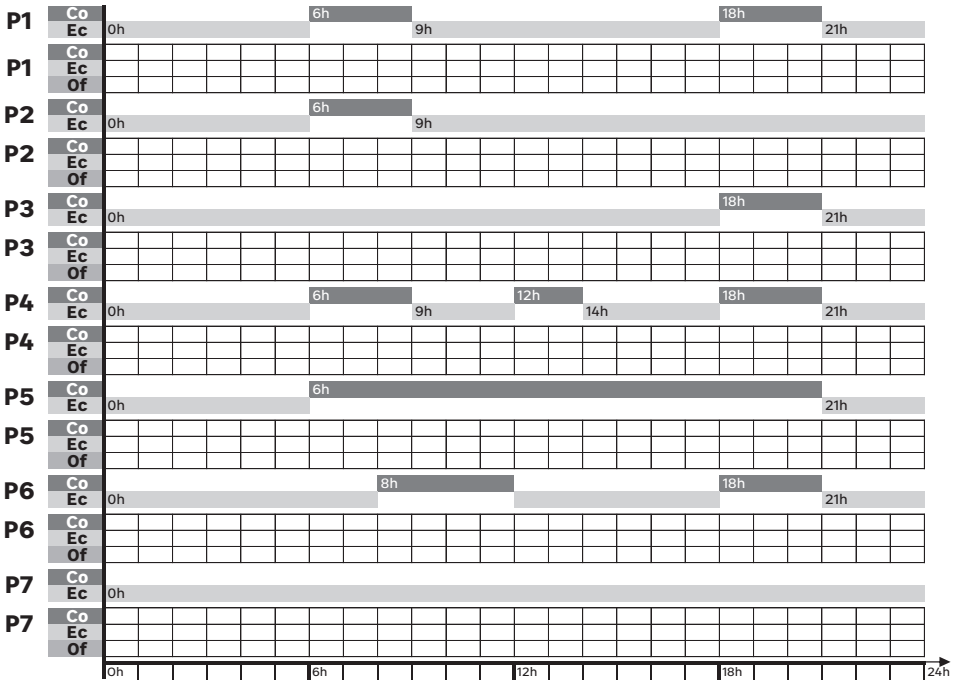
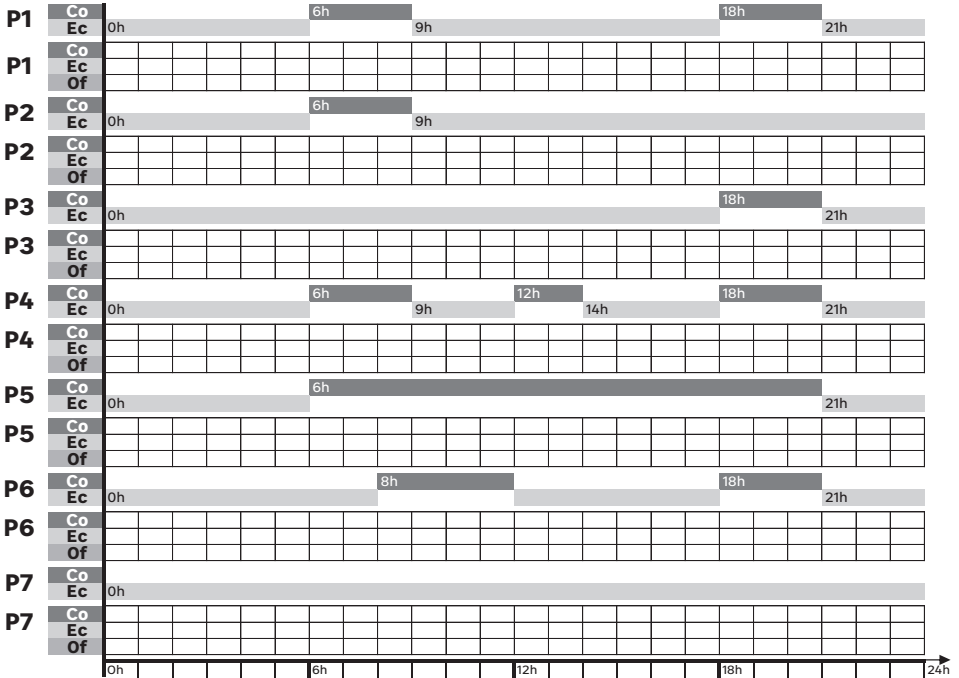



ADVERTENCIA



¡ATENCIÓN! Superficie muy caliente.

Algunas partes de este producto pueden estar muy calientes y provocar quemaduras. Hay que prestar especial atención en presencia de niños y de personas vulnerables.



LEA ATENTAMENTE EL MANUAL
ANTES DE UTILIZAR EL APARATO

- Es conveniente mantener alejados de este aparato a los niños de menos de 3 años, excepto si están bajo una continua supervisión."
- Los niños con edades entre 3 y 8 años solamente deben encender o apagar el aparato, siempre que éste haya sido colocado o instalado en una posición normal prevista y que estos niños estén bajo la supervisión de un adulto o hayan recibido instrucciones en cuanto a la utilización del aparato en total seguridad, y que entiendan bien los potenciales peligros. Los niños con edades entre 3 y 8 años no deben enchufar, ajustar ni limpiar el aparato y tampoco deben realizar el mantenimiento de usuario.
- Este aparato puede ser utilizado por niños de 8 años o mayores, por personas cuyas capacidades físicas, sensoriales o mentales son reducidas o por personas sin experiencia o conocimientos, solamente si se han podido beneficiar de una vigilancia o de instrucciones previas con respecto a la utilización aparato en condiciones de seguridad y que entienden los posibles riesgos vinculados con la utilización del aparato. Los niños no deben jugar con el aparato. La limpieza y el mantenimiento no deben ser realizados por niños sin vigilancia.
- Este aparato no está pensado para ser utilizado por personas (incluidos los niños) cuyas capacidades físicas, sensoriales o mentales son reducidas ni por personas sin experiencia o conocimientos, excepto si se han podido beneficiar, gracias a una personas responsable de su seguridad, de una vigilancia o de instrucciones previas con respecto a la utilización del aparato.
- Conviene vigilar a los niños para asegurarse de que no juegan con el aparato.
- Para evitar cualquier peligro para los más pequeños, se recomienda instalar este aparato de manera que la barra calefactora más baja esté, por lo menos, a 600 mm del suelo.

ADVERTENCIA

- La conexión eléctrica debe ser realizada por una persona cualificada y en conformidad con la normativa local y nacional en vigor y con las instrucciones de este manual de instalación.
- Antes de conectar los cables, compruebe que no hay tensión.
- Utilisez un circuit d'alimentation dédié. Un circuit électrique de trop faible capacité ou un câblage exécuté de façon incorrecte peut provoquer des chocs électriques ou des incendies.
- Si el cable de alimentación está dañado, debe ser sustituido por el fabricante, por su servicio de atención al cliente o por personal cualificado para evitar cualquier peligro.
- Un medio de desconexión (fusible, disyuntor, ..) debe estar integrado en el cableado fijo en conformidad con las reglas de cableado nacionales.
- Un sistema de gestión de energía o de deslastre por corte de alimentación es incompatible con este aparato. Deteriorar el termostato.
- El radiador no debe situarse justo debajo de una toma de corriente
- Este aparato es de protección IP24 y se puede instalar en las zonas 2 y 3 del cuarto de baño.
- No instale una estantería encima del aparato.
- Deje un espacio libre de 50 cm delante del aparato.
- La carcasa de la parte inferior debe estar, al menos, a 5 mm de la pared.
- Durante el primer calentamiento, puede aparecer un ligero olor correspondiente a la evacuación de posibles trazas relacionadas con la fabricación del aparato.
- Teniendo en cuenta que la superficie del aparato puede estar muy caliente, tenga cuidado especialmente si coloca encima ropa delicada (ej.: Poliamida, ..). Asegúrese de que la toalla no descolora antes de ponerla en el toallero eléctrico.
- Este aparato de calefacción está lleno de una cantidad precisa de fluido refrigerante peligroso para la salud en caso de ser ingerido.
- Las reparaciones que necesiten abrir el depósito solamente deben ser realizadas por el fabricante o por su personal de mantenimiento.

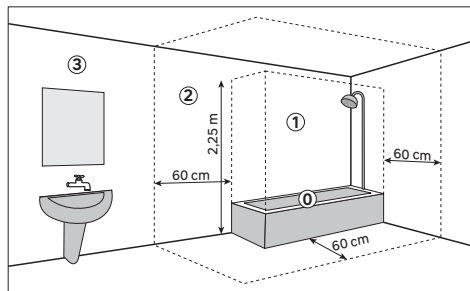

- En caso de fuga, contacte con su instalador y tome todas las medidas de prevención para evitar la posible ingestión del fluido por parte de los usuarios, especialmente de los niños y de las personas vulnerables
- Al eliminar el aparato de calefacción, respete la normativa relacionada con la eliminación del líquido refrigerante.
- Este aparato está diseñado solamente para secar tejidos lavados con agua

Eliminación del embalaje

- El embalaje se puede reciclar íntegramente tal y como lo confirma el símbolo de reciclaje. Los diferentes componentes del embalaje no se deben tirar en la naturaleza sino eliminados en conformidad con la normativa local.

Tratamiento de los aparatos eléctricos y electrónicos al final de su vida útil



Este pictograma indica que este producto no debe ser eliminado con otros residuos domésticos sin clasificar. Se ha puesto en marcha un sistema de eliminación y de tratamiento específico para los equipos eléctricos y electrónicos usados, cuyo uso es obligatorio, que incluye un derecho de recogida gratuita del equipo usado al comprar un equipo nuevo y una recogida selectiva por parte de un organismo acreditado.

Para una mayor información, puede dirigirse a su tienda o a su ayuntamiento. Una correcta eliminación de los equipos eléctricos y electrónicos usados garantiza un tratamiento y una valorización adecuada que permite evitar daños al medioambiente y a la salud humana y preservar los recursos naturales.

Cuaderno de notas

Un cuaderno de notas está situado detrás de la caja de control, en él encontrará las instrucciones básicas para la utilización de su radiador toallero eléctrico

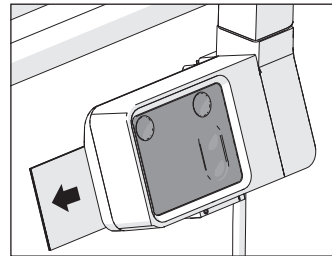

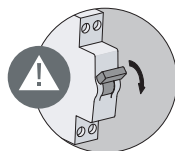
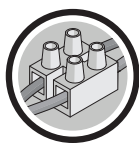

CONEXIÓN

Para la conexión a la red eléctrica se utiliza un cable con 3 hilos, los colores de los cables son marrón para la fase, azul para el neutro y negro para el hilo piloto.

El aparato tiene doble aislamiento y no debe conectarse a la tierra. El hilo negro (hilo piloto) no debe conectarse a la tierra.

El hilo negro permite controlar a distancia los modos ECO, CONFORT, CONFORT -1, CONFORT -2, APAGADO y ANTIHIELO y programar su producto equipando su aparato de una interfaz hilo de control con 6 órdenes conectada y de un puente (En ese caso, ajuste la temperatura establecida en el aparato).

Si el hilo piloto no está conectado, debe estar aislado para evitar cualquier contacto con las demás conexiones.

- Corte la corriente
- Conecte los hilos según el esquema correspondiente
- Vuelva a cerrar la salida de cable o la caja de derivación
- Restablezca la corriente

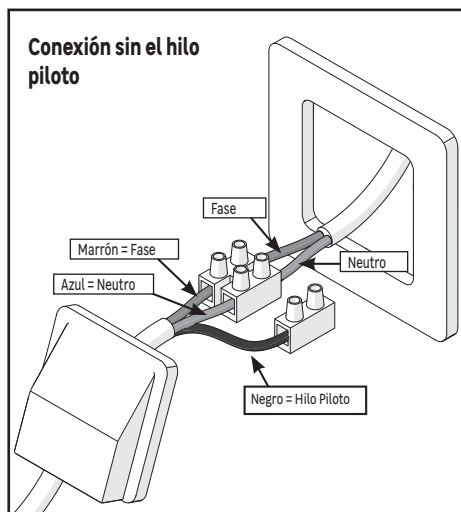
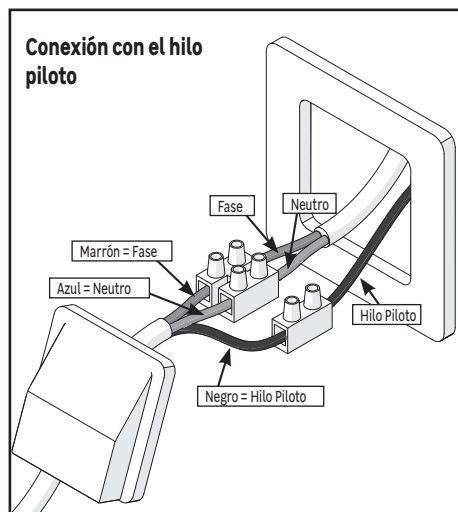

Conexión con enchufe 2 polos (Prohibido en Francia)

- Si la instalación cuenta con un enchufe de pared, se puede utilizar un enchufe de 2 polos adaptado a la potencia del aparato y a su índice de protección (IP24).
- En ese caso, el hilo piloto no se debe conectar, debe estar aislado para evitar cualquier contacto con las demás conexiones.

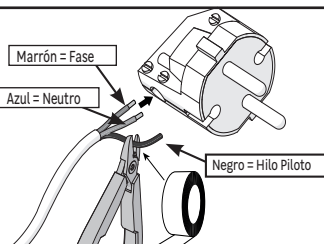

Conexión a tierra prohibida

- Si la instalación cuenta con un hilo de tierra, no se debe en ningún caso conectar con un hilo del radiador, debe estar aislado para evitar cualquier contacto con los demás hilos.

UTILIZACIÓN



Mandos y funciones

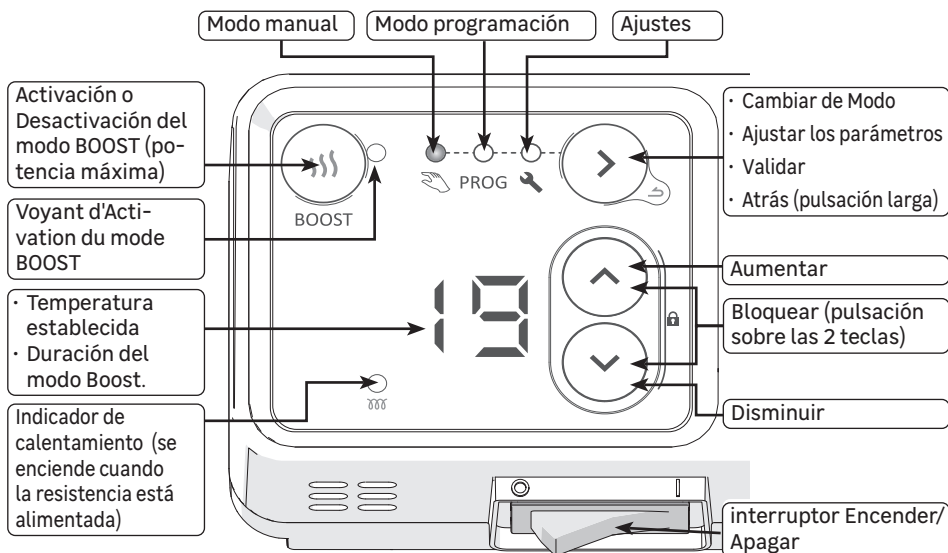

Ajuste de la hora y del día de la semana

En la puesta en marcha del aparato, es importante ajustar la hora y el día de la semana.



Visualizaciones

	Temperatura de Confort		Sin calentamiento		Entrada de menú		Asignación de los programas a los días
	Temperatura Eco (Confort - 3,5 °C)		Ajuste de la hora y del día		Salida de menú		Personalización de los programas

interruptor Encender/Apagar

Se sitúa un interruptor Encender/Apagar bajo la caja de control del aparato. (1 = Encendido)

Utilice este solamente para un apagado prolongado (varios días).

Un nuevo ajuste de la fecha y de la hora puede ser necesario después de un apagado prolongado.

Modos de Funcionamiento

Se proponen varios modos de funcionamiento:

- **Modo manual:** El aparato realiza un seguimiento constante de la temperatura establecida y ajustada (temperatura deseada).
- **Modo programación:** El aparato realiza un seguimiento de los programas internos prerregistrados para cada día de la semana. Estos programas definen a qué hora del día el radiador debe seguir la temperatura Confort (temperatura establecida), la temperatura Eco (temperatura establecida -3,5 °C no modificable), o estar apagado. Estos programas se pueden personalizar.

Para utilizar el modo programación, es necesario haber ajustado el día y la hora.





- **Modo Boost:** el aparato funciona a máxima potencia durante un período de tiempo de entre 15 y 60 minutos.

Primera puesta en marcha

La primera vez que se enciende, el modo Manual está seleccionado y la temperatura establecida está ajustada a 19 °C.

Función Boost

La función Boost permite hacer funcionar el aparato a máxima potencia durante un período de tiempo de entre 15 y 60 minutos con el fin de aumentar la temperatura del cuarto de baño más rápidamente

- 1- A partir del modo Manual o del modo Programación, pulse sobre la tecla , se encenderá el testigo de activación de la función Boost, y la duración de la activación se visualizará (15 minutos por defecto en la puesta en marcha, la duración programada anteriormente en las siguientes activaciones)
 - 2- Utilice las teclas  y  para ajustar la duración deseada en minutos (15, 30, 45 o 60 minutos).
 - 3- Después de unos segundos sin actividad, el cómputo empieza, el indicador parpadea.
 - 4- Una vez que el tiempo se ha agotado, el radiador vuelve al modo precedente.
- Pulse de nuevo sobre la tecla  para salir de la función Boost antes de que se haya acabado la duración programada.

Selección del modo



- Pulse varias veces sobre la tecla  para elegir el modo deseado:

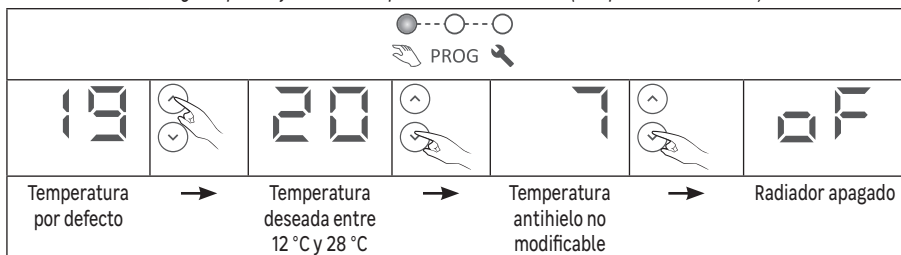

Modo manual

- Utilice las teclas  y  para ajustar la temperatura establecida (temperatura deseada):





- 💡 La función Boost sigue accesible cuando el radiador está en modo manual con un ajuste "Antihielo" (Visualización ) o "apagado" (Visualización )

Modo programación

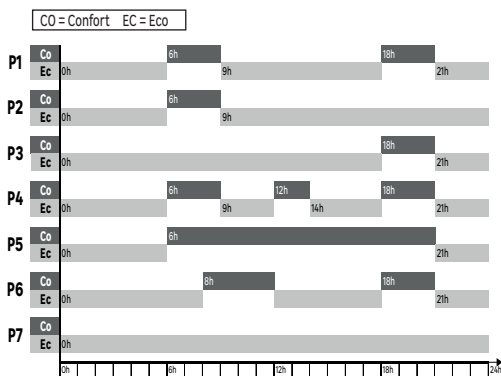

- El aparato cuenta con 7 programas que definen a qué hora del día el radiador debe seguir la temperatura Confort (temperatura establecida), la temperatura Eco (temperatura establecida -3,5 °C), o estar apagado.
- Por defecto, se ha asignado un programa a cada día de la semana::

d1	d2	d3	d4	d5	d6	d7
lunes	martes	miércoles	jueves	viernes	sábado	domingo
P1					P6	



- En modo Programación no se puede realizar ningún ajuste de temperatura, una pulsación sobre la tecla  o  permite visualizar el tipo de franja ajustada actualmente por el programa (Confort, Eco, u Off):

Co	Ec	oF
El radiador está en una franja Confort, la temperatura deseada es la que se ha ajustado en el modo manual.	El radiador está en una franja Eco, la temperatura deseada es 3,5 °C inferior a la que se ha ajustado en el modo manual.	El radiador no calienta, solamente el modo BOOST puede ponerlo a calentar.

















-  Para utilizar el modo programación, es necesario haber ajustado el día y la hora.
-  En la puesta en marcha del aparato, o después de un corte de electricidad, el primer acceso al modo Programación envía directamente al módulo de configuración para ajustar la hora y el día (párrafo 3, a continuación)

Configuración del radiador



En el modo Configuración se puede ajustar:



- la hora y del día de la semana
- el programa (P1 a P7) asignado a cada día de la semana (d1 a d7)
- para cada programa (P1 a P7), el tipo de franja (Co, Ec, oF) para cada hora del día

Ajuste de la hora y del día de la semana

- 1- Pulse varias veces sobre la tecla  para elegir el modo Configuración  , se visualiza el símbolo  .
- 2- Pulse sobre  para visualizar  .
- 3- Pulse sobre  para visualizar la hora. El símbolo  parpadea en alternancia con la hora.
- 4- Ajuste la hora con las teclas  y .
- 5- Pulse sobre  para visualizar los minutos. El símbolo  parpadea en alternancia con los minutos.
- 6- Ajuste los minutos con las teclas  y .
- 7- Pulse sobre  para visualizar el día de la semana. El símbolo  parpadea en alternancia con el día.
- 8- Ajuste el día de la semana con las teclas  y .

d1	d2	d3	d4	d5	d6	d7
lunes	martes	miércoles	jueves	viernes	sábado	domingo

 Una pulsación larga sobre las teclas  y  permite mostrar las cifras rápidamente.





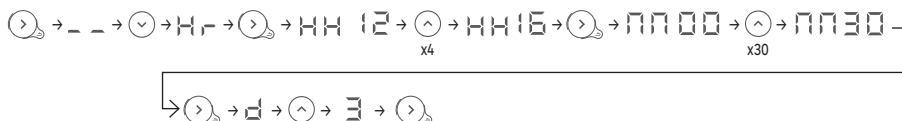

 Una pulsación larga sobre  permite salir del menú

- 9- Pulse sobre  para validar

Ejemplo: para ajustar 16:30 h un miércoles

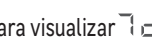

Asignar un programa a cada día de la semana

- 1- Pulse varias veces sobre la tecla  para elegir el modo Configuración  , se visualiza el símbolo  .
- 2- Pulse 2 veces sobre  para visualizar  .
- 3- Pulse sobre  para visualizar el primer día. El número del día se visualiza  .

- 4 - Elija el día que se va a ajustar con las teclas \wedge y \vee
- 5 - Pulse sobre \rightarrow , el número del día \square ! parpadea en alternancia con el programa \square !.
- 6 - Elija el programa con las teclas \wedge y \vee
- 7 - Pulse sobre \rightarrow para validar. Se visualizará el día siguiente.
- 8 - Vuelva al punto 4 para cada uno de los demás días

Ejemplo: no trabajo el miércoles y quiero asignar el programa P6 a ese día (d3).

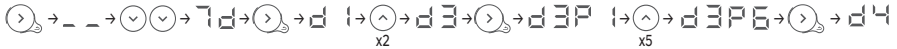

Después de 1 minuto sin actividad, el módulo sale automáticamente del modo de configuración.

Modificación de las franjas horarias de un programa

- 1 - Pulse varias veces sobre la tecla \rightarrow para elegir el modo Configuración , se visualiza el símbolo $_ _$.
- 2 - Pulse 3 veces sobre \vee para visualizar $\square \square$
- 3 - Pulse sobre \rightarrow para visualizar el primer programa. El número del programa se visualiza \square !
- 4 - Elija el programa que se va a modificar con las teclas \wedge y \vee
- 5 - Pulse sobre \rightarrow , la primera hora $\square \square$ parpadea en alternancia con el tipo de franja $\square \square$.
- 6 - Elija la hora que se va a modificar con las teclas \wedge y \vee
- 7 - Pulse varias veces sobre la tecla \rightarrow para elegir el tipo de franja (Confort, Eco, Off)
- 8 - Pulsar sobre \vee , se visualizará la hora siguiente.
- 9 - Vuelva al punto 6 para cada una de las franjas horarias
- 10 - Después de la última hora (23) se visualiza $\square \square$
- 11 - Pulsar sobre \rightarrow y después sobre \wedge para volver a la lista de programas
- 12 - Vuelva al punto 4 para cada uno de los programas

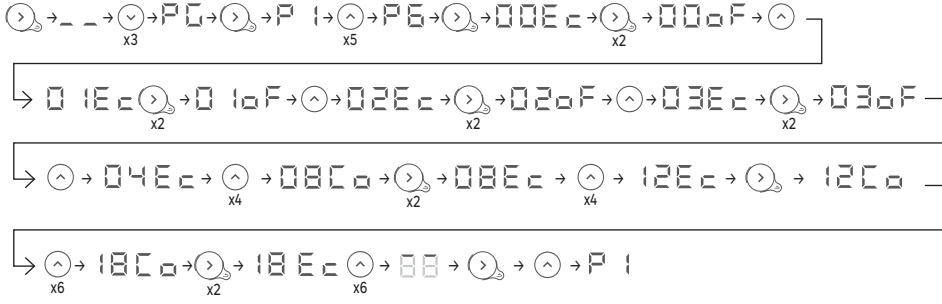
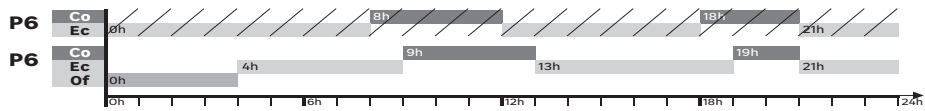

Ejemplo: quiero modificar el programa P6 para que se apague entre las 00:00 h y las 04:00 h, y que se obtenga una temperatura de Confort entre las 09:00 h y las 13:00 h y entre las 19:00 h y las 21:00 h. Por lo tanto, hay que pasar las franjas entre 00:00 h y 04:00 h de Eco a Off, pasar la franja entre 08:00 h y 09:00 h de Confort a Eco, pasar la franja entre 12:00 h y 13:00 h de Eco a Confort, y pasar la franja entre 18:00 h y 19:00 h de Confort a Eco.



💡 Después de 1 minuto sin actividad, el módulo sale automáticamente del modo de configuración.

💡 Después de un corte de electricidad, la configuración se conservará, puede ser necesario un ajuste del día y de la hora



Bloqueo/Desbloqueo de los mandos

Se pueden bloquear los mandos para evitar cualquier tipo de utilización involuntaria, sobre todo por parte de los niños. Para ello, es necesario pulsar simultáneamente sobre las teclas  y  durante más de 3 segundos. Proceda del mismo modo para desbloquear los mandos.



Utilización de un Gestor centralizado (hilo piloto)



El radiador puede seguir las órdenes de un gestor centralizado por conexión mediante el hilo piloto. Asegúrese de que el hilo piloto está conectado al hilo negro y que está seleccionado el modo Manual.

	Confort	Eco	Antihielo	Apagado de la calefacción - Deslastre	Confort -1 °C	Confort -2 °C
Señal a transmitir						
Medida entre el hilo piloto y el neutro	0 voltio	230 voltios	-115 voltios negativo	+115 voltios positivo	230 voltios durante 3s	230 voltios durante 7s

Deslastre

El radiador es compatible con un sistema de deslastre por el hilo piloto. No hay que utilizar, en ningún caso, un deslastre por corte de electricidad que podría provocar un desgaste prematuro y un deterioro de las tarjetas electrónicas que no estarían cubiertos por la garantía del fabricante. Durante los períodos de deslastre, la pantalla pasa al modo de espera. El aparato vuelve después a su modo de funcionamiento inicial.





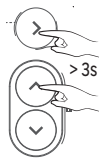



Funciones avanzadas

Pulse, al mismo tiempo, sobre las teclas  y  durante más de 3 segundos para acceder a las funciones avanzadas del aparato.



Calibrado

Puede haber una diferencia entre la temperatura establecida y la temperatura realmente medida en la estancia, generalmente se debe a las condiciones de instalación del radiador (situación, potencia/volumen, aislamiento de la estancia, ..) El calibrado permite adaptar el ajuste del termostato a las condiciones reales de la estancia.

- 1- Sitúe el radiador en modo manual a 20 °C y espere varias horas
- 2- Mida la temperatura de la estancia con ayuda de un termómetro y calcule la diferencia
diferencia = temperatura medida - temperatura establecida
- 3- Pulse, al mismo tiempo, sobre las teclas  y  durante más de 3 segundos para visualizar 
- 4- Pulse sobre ,  parpadea en alternancia con la diferencia actualmente ajustada 
- 5- Ajuste el nuevo valor con las teclas  y  (entre -3 °C y +3 °C)
- 6- Pulse sobre  para salir.

FR

ES

PT

IT

EL

PL

UA

RO

EN

Ejemplo: Después de varias horas en modo manual con una temperatura establecida de 20 °C, mido en la estancia la temperatura de 18 °C. Por lo tanto, debo configurar una diferencia de $18-20 = -2$



Temperatura máxima

El radiador permite registrar una temperatura máxima (incluida entre 19 °C y 28 °C) que no podrá ser superada durante los ajustes. Por defecto, está marcada en 28 °C.

- 1- Pulse, al mismo tiempo, sobre las teclas y durante más de 3 segundos para visualizar **C A**
- 2- Pulse sobre para visualizar **11** (Máx. Temperatura)
- 3- Pulse sobre , **11** parpadea en alternancia con la temperatura máxima actualmente ajustada **28**
- 4- Ajuste el nuevo valor con las teclas y (entre 19 °C y 28 °C)
- 5- Pulse sobre para salir.

Ejemplo: Quiero que no se pueda ajustar una temperatura establecida superior a 24 °C



Indicador de calentamiento en modo de espera

Después de unos segundos sin actividad, la visualización de la caja de control se apaga automáticamente, excepto el indicador de calentamiento que se enciende cuando la resistencia está alimentada. Se puede configurar la caja para que este indicador se apague cuando la visualización de la caja se apague.

- 1- Pulse, al mismo tiempo, sobre las teclas y durante más de 3 segundos para visualizar **C A**
- 2- Pulse 2 veces sobre para visualizar **H1** (Heating Indicator)
- 3- Pulse sobre , **H1** parpadea en alternancia con **00**
- 4- Pulse sobre para visualizar **0F**
- 5- Pulse sobre para salir.



Ajustes de fábrica

Se puede restablecer el radiador borrando todos los ajustes realizados (programas, calibrados, temperatura máxima, indicador de calentamiento). Esta función es especialmente útil en caso de fallos de programación.

- 1- Pulse, al mismo tiempo, sobre las teclas y durante más de 3 segundos para visualizar **C A**
- 2- Pulse 3 veces sobre para visualizar **F 5** (Factory Settings)
- 3- Pulse sobre , **F 5** parpadea en alternancia con **00**
- 4- Pulse sobre para visualizar **C 0**

5 - Pulse sobre  para validar, se encenderán todos los indicadores y, a continuación, el radiador volverá al modo manual a 19 °C.



Purgador automático:

Con el fin de aumentar la vida útil del aparato y de optimizar su funcionamiento, se ha integrado un purgador automático en la parte superior del marco del radiador toallero eléctrico. Funciona con total autonomía y no necesita ningún tipo de manipulación por parte del usuario.

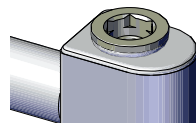

MANTENIMIENTO

Utilice un paño suave y seco. Para las manchas rebeldes, hay que utilizar un paño empapado en agua jabonosa y secar inmediatamente con un paño seco.

PIEZAS DE RECAMBIO

Algunos elementos de este radiador se pueden pedir en su tienda:

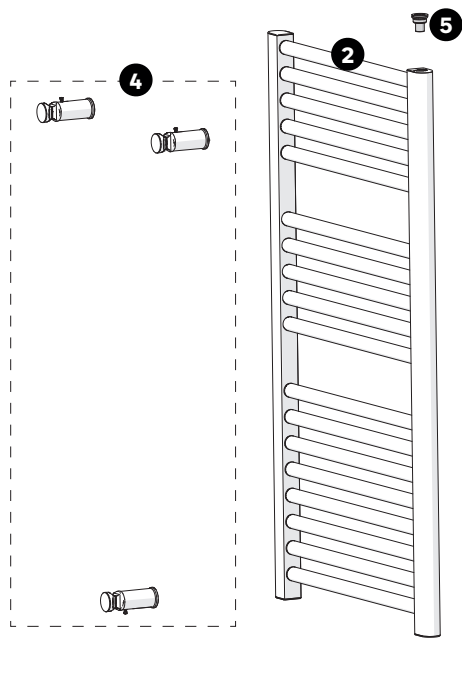

Nº	Denominación	Referencia a pedir
1	Elemento calefactor + junta	no disponible
2	Cuerpo del radiador	no disponible
3	Caja de control 500 W	089132
	Caja de control 750 W	089134
4	Kit de fijación (tubos rectos)	098871
	Kit de fijación (tubos curvos)	098872
5	Purgador automático	no disponible

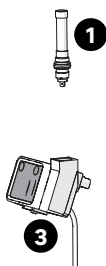

REPARACIÓN DE AVERÍAS

Las anomalías de funcionamiento se deben, a menudo, a causas menores; antes de contactar con el servicio postventa consulte la siguiente tabla. Esto le permitirá ganar tiempo y evitar gastos innecesarios.

<i>Problema</i>	<i>Causas, soluciones</i>
La caja de control no se enciende.	El aparato está en modo de espera Pulse sobre cualquier tecla para activar la visualización. Compruebe que el aparato está, eléctricamente, bien alimentado. Compruebe que el interruptor está en posición I.
El indicador de calentamiento no se enciende.	El indicador de calentamiento se enciende solamente cuando la resistencia está bajo tensión. Compruebe que no se ha activado el apagado del indicador durante la espera (Capítulo Funciones avanzadas)
La temperatura ambiente es diferente de la que se visualiza en el aparato.	Es necesario esperar 6 horas, como mínimo, para que la temperatura se estabilice. Se puede ajustar la temperatura establecida a la temperatura recogida en la estancia (véase «Calibrado» en el capítulo de Funciones avanzadas)
El aparato no calienta.	En modo programación, compruebe que el radiador está en una franja horaria Confort. Compruebe la alimentación eléctrica (disyuntor) Compruebe la temperatura de la estancia: si está demasiado elevada con respecto a la temperatura establecida, el aparato no calentará.
El aparato calienta seguido	Compruebe la programación Compruebe que el aparato no está situado en una corriente de aire (puerta abierta cerca, llegada de aire frío en la caja de conexión situada en la parte posterior del aparato, ventilación mecánica centralizada) o que no se ha modificado el ajuste de la temperatura. En caso de problema (termostato bloqueado, ..), corte la alimentación eléctrica del aparato (fusible, disyuntor) durante alrededor de 10 minutos y vuévalos a encender.
El aparato no calienta lo suficiente.	Aumentar la temperatura establecida. Si el ajuste está, al máximo, realice las siguientes comprobaciones: <ul style="list-style-type: none"> • Compruebe si hay en la estancia otro modo de calefacción. • Asegúrese de que el aparato solamente calienta esa estancia (puerta cerrada). • Compruebe si la potencia del aparato se adapta al tamaño de la estancia (recomendamos una media de 125 W/m² para una altura de techo de 2,50 m).
Al aparato le lleva mucho tiempo calentar.	La resistencia eléctrica calienta el fluido que se pone progresivamente y de manera natural en circulación en el interior del aparato. Las propiedades de inercia del fluido hacen que la temperatura de superficie del aparato no alcance un nivel óptimo hasta, como mínimo, después de 15 min, dependiendo de la temperatura ambiente de la estancia en el momento del encendido del aparato.
El aparato está muy caliente en superficie.	Es normal que el aparato esté caliente cuando funciona, incluso si la temperatura máxima de superficie está limitada en conformidad con la norma NF Electricidad. Si el aparato siempre está muy caliente, compruebe que la potencia del aparato se adapta al tamaño de la estancia (recomendamos una media de 125 W/m ² para una altura de techo de 2,50 m) y que, el aparato, no está situado en una corriente de aire que pueda alterar su regulación (ej.: bajo una ventilación mecánica centralizada).
Los últimos elementos de arriba y de abajo está más templados que el resto del aparato	Los elementos superiores no están completamente llenos para permitir la dilatación del fluido termodinámico. Se calientan solamente por conducción. Los elementos inferiores canalizan el retorno del fluido que ha transmitido el calor.
El aparato hace un ruido de líquido al manipularlo.	Durante el desembalaje o la instalación, es normal escuchar circular el fluido dentro del marco del aparato.
El aparato no sigue las órdenes de programación interna.	Compruebe que la fecha y la hora están ajustadas. Compruebe que el aparato está en Modo Programación.

Problema	Causas, soluciones
El aparato no responde a las órdenes del hilo piloto.	Asegúrese de la correcta utilización de la central de programación/gestor centralizado (véanse las instrucciones de utilización de la central). Compruebe que el aparato está en Modo Manual. Compruebe que el hilo piloto está conectado. Compruebe la correcta transmisión de las órdenes de programación. Dentro del marco de la programación por hilo piloto o corriente portadora, las órdenes antihielo o de deslastre de alimentación son prioritarias. El plazo de cambio del modo Comfort hacia el modo Eco es de unos 12 segundos. El plazo de cambio del modo Comfort -1/-2 hacia el modo Comfort es de unos 5 minutos.

En caso de que un problema persista, contacte con el servicio postventa de su tienda.

Garantía

La garantía no cubre los problemas relacionados con una mala instalación, una mala conexión eléctrica ni una mala utilización. En este caso, los daños y perjuicios no están cubiertos.

CARACTERÍSTICAS

Referencias del modelo	SFLC ICO			
	Símbolo	Valor		Unidad
Característica				
Potencia térmica				
Potencia térmica nominal	P nom	500	750	W
Potencia térmica mínima	P min	500	750	W
Potencia térmica máxima continua	P max,c	500	750	W
Consumo de electricidad auxiliar				
A la potencia térmica nominal	el max	0	0	W
A la potencia térmica mínima	el min	0	0	W
En modo de espera	el sb	0,292	0,292	W
Tipo de control de la potencia térmica/de la temperatura de la estancia				
Característica	Unidad	Información complementaria		
Control electrónico de la temperatura de la estancia y programador semanal.	si			
Otras opciones de control				
Control de la temperatura de la estancia, con detector de presencia.	no			
Control de la temperatura de la estancia, con detector de ventana abierta.	no			
Opción de control a distancia.	si			
Control adaptativo de la activación.	v			
Limitación de la duración de activación.	no			
Sensor de globo negro	no			
Datos de contacto	ADEO Services - 135 Rue Sadi Carnot 59790 - RONCHIN - FRANCE			



Estos modelos permiten preparar la modificación de los programas escribiendo en cada franja horaria el ajuste deseado

FR
ES
PT
IT
EL
PL
UA
RO
EN

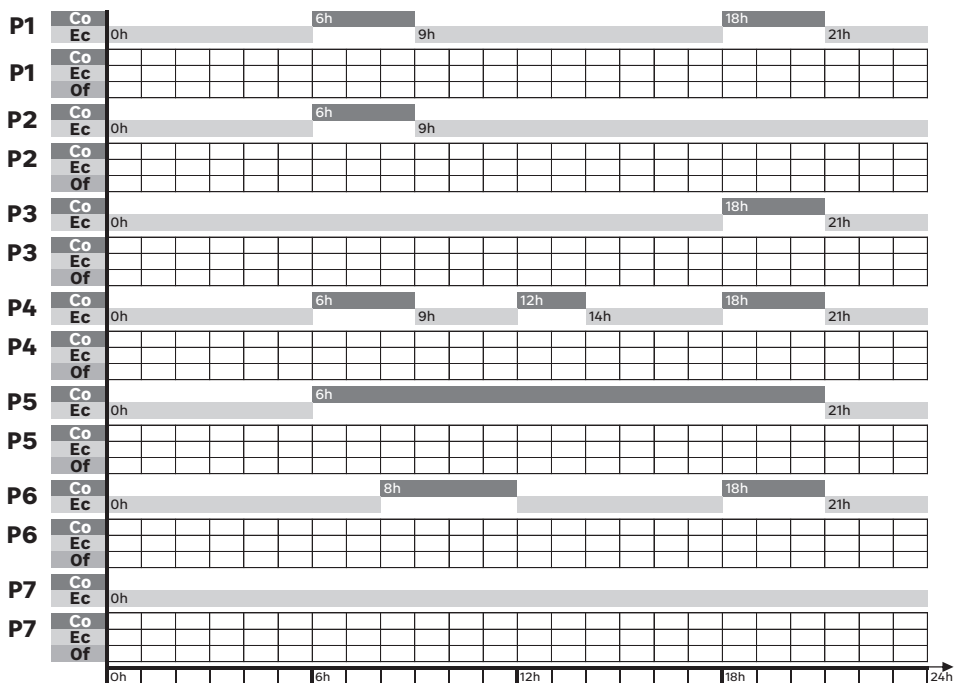
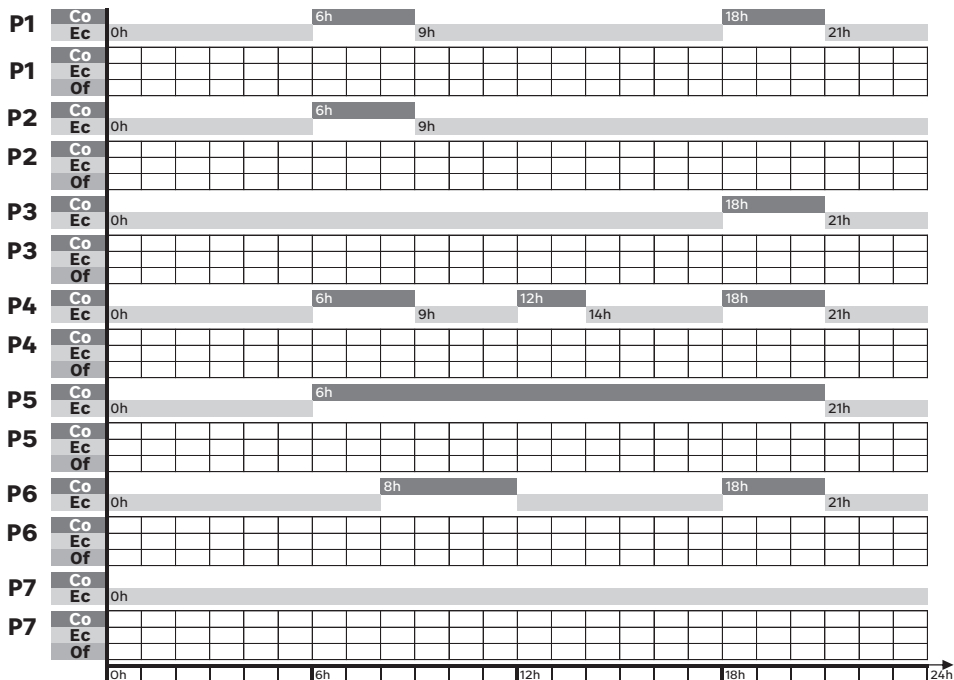

AVISO



ATENÇÃO ! Superfície muito quente.

Algumas partes deste produto podem ficar muito quentes e causar queimaduras. Preste um atenção especial na presença de crianças e de pessoas vulneráveis.



**LEIA O MANUAL COM ATENÇÃO
ANTES DE UTILIZAR O APARELHO**

- As crianças com menos de 3 anos de idade devem ser mantidas longe deste aparelho, a menos que estejam sob uma vigilância contínua.
- As crianças com idades entre 3 e 8 anos só devem ligar ou desligar o aparelho, desde que tenha sido colocado ou instalado numa posição normal prevista e que essas crianças sejam vigiadas ou tenham recebido instruções sobre como utilizar o aparelho com toda segurança e compreenderam os perigos potenciais. Crianças entre 3 e 8 anos não devem acender, regular, limpar o aparelho ou realizar a manutenção de utilizador.
- Este aparelho pode ser utilizado por crianças de 8 anos de idade ou acima, por pessoas com capacidades físicas, sensoriais ou mentais reduzidas ou por pessoas sem experiência ou conhecimento, unicamente se beneficiarem de vigilância ou tiverem recebido instruções prévias sobre a utilização do aparelho com toda a segurança e compreenderem os perigos potenciais associados à utilização do aparelho. As crianças não devem brincar com o aparelho. A limpeza e a manutenção não devem ser realizadas por crianças sem vigilância.
- Este aparelho não se destina a ser utilizado por pessoas (incluindo crianças) com capacidades físicas, sensoriais ou mentais reduzidas ou por pessoas sem experiência ou conhecimento, a menos que sejam vigiadas ou instruídas previamente sobre a utilização deste aparelho pela pessoa responsável pela sua segurança.
- As crianças devem ser vigiadas para garantir que não brinquem com o aparelho.
- Para evitar qualquer perigo para as crianças muito jovens, é recomendado instalar este aparelho de tal forma que a barra de aquecimento mais baixa esteja pelo menos a 600 mm acima do solo.

AVISO

- A conexão elétrica deve ser realizada por uma pessoa qualificada, em conformidade com os regulamentos locais e nacionais em vigor e com as instruções deste manual de instalação.
- Antes de conectar os fios, verifique se a energia elétrica está desligada.
- Utilize um circuito de alimentação dedicado. Um circuito elétrico com capacidade muito baixa ou uma instalação realizada incorretamente pode causar choques elétricos ou incêndios.
- Se o cabo de alimentação estiver danificado, deve ser substituído pelo fabricante, pelo seu serviço pós-venda ou por pessoas igualmente qualificadas para evitar qualquer perigo.
- Um meio de desconexão (fusível, disjuntor, ...) deve estar integrado na cablagem fixa de acordo com as regras de cablagem nacionais.
- Um sistema de gestão de energia ou corte de energia é incompatível com este aparelho. Isso pode provocar danos no termostato.
- O radiador não deve estar situado justo sob uma tomada
- Este aparelho tem a proteção IP24 e pode ser instalado nas zonas 2 e 3 da casa de banho.
- Não instale uma prateleira acima do aparelho."
- Mantenha um espaço livre de 50 cm à frente do aparelho.
- A carcaça da parte inferior deve estar pelo menos a 5 mm da parede.
- Durante o primeiro aquecimento, pode surgir um ligeiro cheiro proveniente da evacuação de eventuais vestígios ligados à fabricação do aparelho.
- A superfície do aparelho podendo estar muito quente, preste especial atenção se colocar em cima roupas delicadas (por exemplo, Poliamida, ...). Assegure-se de que a roupa não desbota antes de colocá-la sobre o toalheiro elétrico.
- Este aquecedor contém uma quantidade precisa de fluido refrigerante, transportador de calor, que é perigoso para a saúde se for ingerido.
- As reparações que requerem a abertura do reservatório só deve ser realizada pelo fabricante ou o seu agente de serviço.

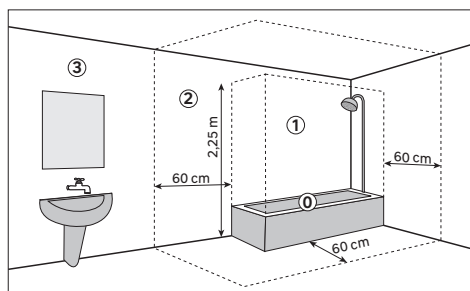

- Em caso de fuga, entre em contato com o seu instalador e tome todas as medidas de precaução para evitar a eventual ingestão do líquido pelos utilizadores, especialmente crianças e pessoas vulneráveis
- Ao eliminar o aquecedor, respeite os regulamentos relativos à eliminação do líquido refrigerante.
- Este aparelho foi concebido unicamente para secar tecidos lavados com água.

Eliminação da embalagem

- A embalagem pode ser totalmente reciclada, conforme indicado pelo símbolo de reciclagem impresso. Os vários componentes da embalagem não devem ser eliminados na natureza, mas descartados em conformidade com os regulamentos locais.

Tratamento de aparelhos e elétricos e eletrônicos em fim de ciclo de vida.



Este pictograma indica que este produto não deve ser eliminado com lixo doméstico não classificado. Um sistema de eliminação e tratamento específico para equipamentos elétricos e eletrônicos usados é obrigatório, foi implementado, incluindo um direito de devolução gratuita do equipamento usado na compra de novos aparelhos, bem como a coleta seletiva por um organismo aprovado.

Para mais informações, entre em contato com a loja ou a Câmara Municipal. Uma eliminação adequada de aparelhos elétricos e eletrônicos usados garante um tratamento e uma reciclagem adequados, a fim de evitar danos ao meio ambiente e à saúde pública, além de preservar os recursos naturais.

Memorando

Um memorando está situado atrás da caixa de comando, encontrará aí as instruções elementares para a utilização do toalheiro elétrico.

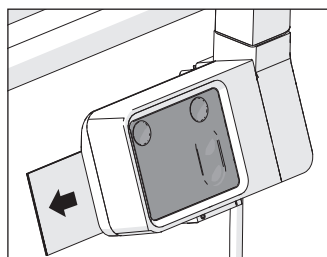

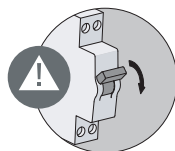
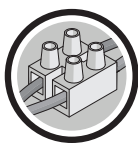

LIGAÇÃO

Um cabo de 3 fios é utilizado para a ligação à rede elétrica, as cores dos fios são castanho para fase, azul para neutro e preto para o fio piloto.

O aparelho tem uma dupla isolamento e não precisa ser ligado à terra. O fio preto (fio piloto) não deve ser ligado à terra.

O fio preto permite controlar à distância os modos ECO, CONFORT, CONFORT -1, CONFORT -2, STOP e ANTI-GELO e programar o produto equipando o aparelho com uma interface fio piloto de 6 ordens conectada de um bridge [ponte] (Neste caso, programe a temperatura alvo no aparelho).

Se o fio piloto não estiver conectado, deve ser isolado para evitar contato com os outros blocos terminais.

- Corte a corrente elétrica
- Conecte os fios de acordo com o esquema correspondente
- Feche a saída de cabo ou a caixa de derivação (bypass).
- Restabeleça a corrente

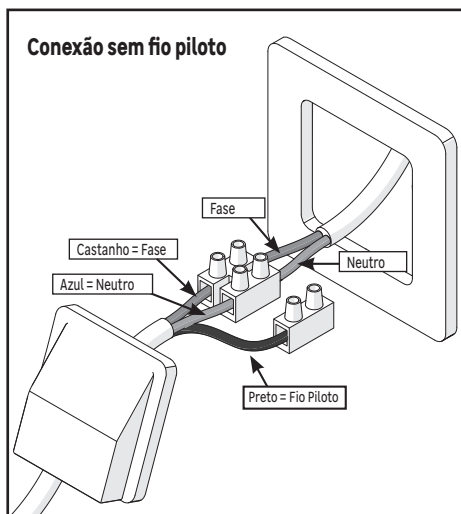
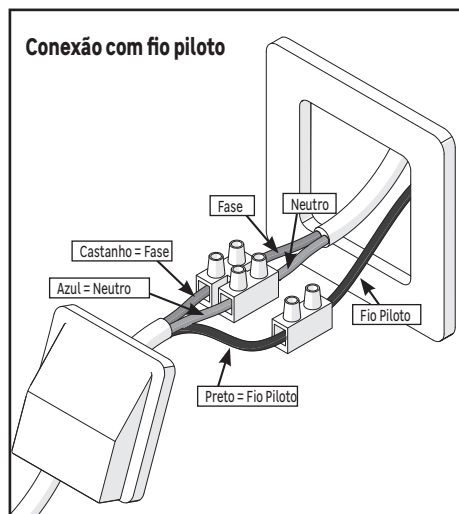

Conexão com ficha de 2 pólos (Proibido na França)

- Se a instalação estiver equipada com uma tomada de parede, é possível usar uma ficha de 2 pólos adaptada à potência do aparelho e ao seu índice de protecção (IP24).
- Neste caso, o fio piloto não deve ser conectado, deve ser isolado para evitar qualquer contato com os outros terminais.

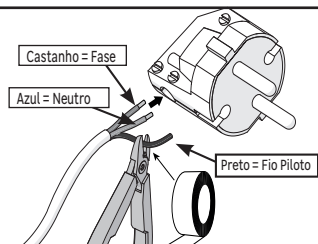

Ligação à terra proibida

- Se a instalação estiver equipada com um fio terra, em nenhum caso deverá ser conectada com um fio do radiador, o fio de terra deverá ser isolado para evitar qualquer contato com os outros fios.

UTILIZAÇÃO



Comandos e funções

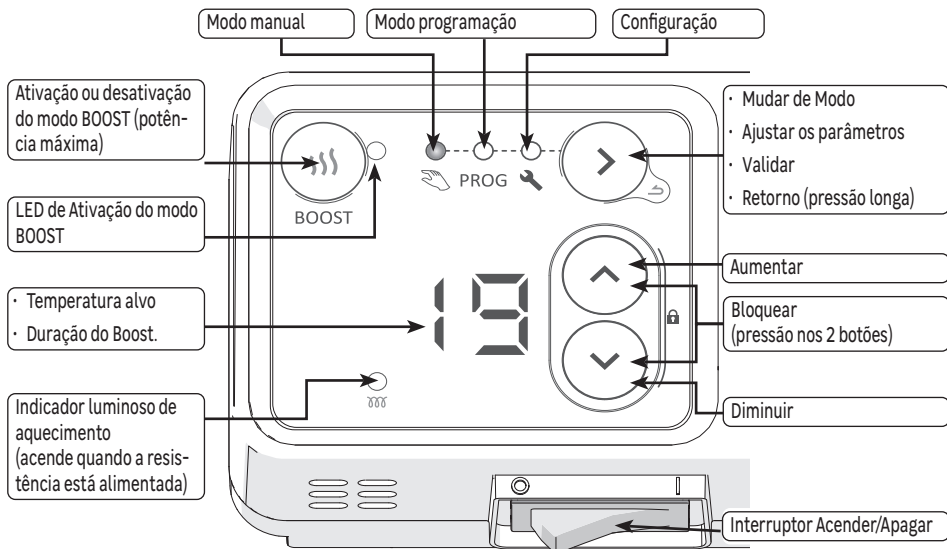

Definir a hora e o dia da semana

Quando acender o aparelho, é importante acertar a hora e o dia da semana.



Visualizações

Co	Temperatura Confort	oF	Sem aquecimento	88	Entrada do menu	7d	Atribuição de programas aos diferentes dias
Ec	Temperatura Eco (Confort - 3.5°C)	H-	Definir a hora e o dia	88	Saída do menu	PC	Personalização dos programas

Interruptor Acender/Apagar

Um interruptor Acender/Apagar está situado sob a caixa de comando do aparelho. (1 = Acender)

Utilize-o unicamente para uma paragem prolongada (vários dias).

Pode ser necessário redefinir a data e a hora após uma paragem prolongada.

Modos de funcionamento

Estão disponíveis vários modos de funcionamento

- **Modo manual:** O dispositivo segue em permanência a temperatura alvo definida (temperatura desejada).
- **Modo programação:** O aparelho segue os programas internos pré-programados para cada dia da semana. Estes programas definem a que horas do dia o radiador deve seguir a temperatura Confort (temperatura alvo), a temperatura Eco (temperatura alvo - 3,5 ° C que não pode ser modificada) ou ser apagado. É possível personalizar estes programas.

Para utilizar o modo programação, é indispensável ter definido o dia e a hora.





- **Modo Boost:** o aparelho funciona na potência máxima durante um período entre 15 e 60 minutos.

Primeira colação em funcionamento

A primeira vez que se acende, o modo Manual é selecionado e a temperatura alvo é regulada em 19 ° C.

Função Boost

A função Boost permite que o aparelho funcione a máxima potência durante um período de 15 a 60 minutos, de forma a aumentar mais rapidamente a temperatura da casa de banho

- 1- A partir do modo Manual ou no modo Programação, pressione o botão , a luz indicadora de ativação da função Boost acende-se e o tempo de ativação é exibido (15 minutos por defeito na colocação em funcionamento, a duração programada anteriormente nas ativações seguintes)
 - 2- Utilize os botões  e  para definir a duração desejada em minutos (15, 30, 45 ou 60 minutos).
 - 3- Após alguns segundos sem qualquer ação, a contagem regressiva começa, o LED pisca.
 - 4- Quando o tempo termina, o radiador retorna ao modo anterior.
- Pressione de novo o botão  para sair da função Boost antes do final da duração programada.

Seleção do modo

- Pressione o botão  várias vezes para escolher o modo desejado:

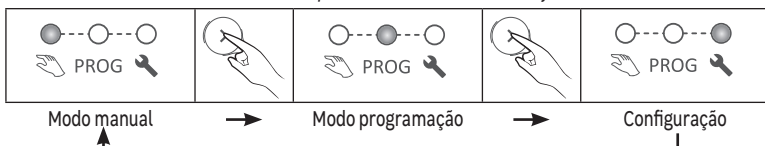

Modo manual

- Use os botões  e  para ajustar a temperatura alvo (temperatura desejada)::

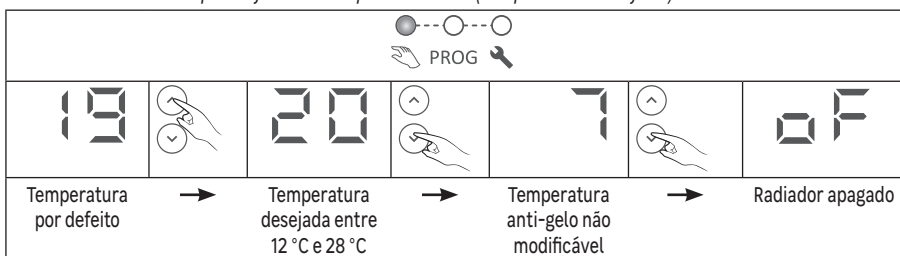

-  A função BOOST permanece acessível quando o radiador está no modo manual com uma configuração de "Anti-gelo" (visualização 7) ou "apagado" (visualização OF)

Modo programação

- O aparelho possui 7 programas que definem a que horas do dia o radiador deve seguir a temperatura Confort (temperatura alvo), a temperatura Eco (temperatura alvo -3,5 ° C) ou ser apagado.
- Por defeito, um programa já está atribuído a cada dia da semana:

d1	d2	d3	d4	d5	d6	d7
Segunda-feira	Terça-feira	Quarta-feira	Quinta-feira	Sexta-feira	Sábado	Domigo
P1					P6	

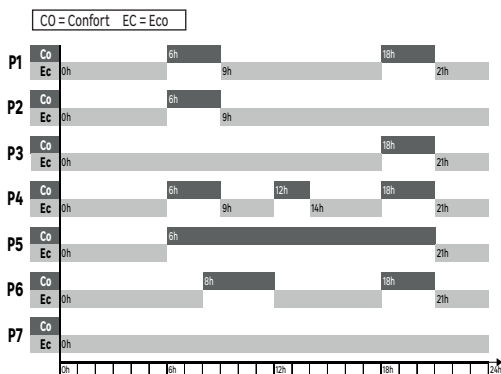

- Nenhum ajuste de temperatura é possível no modo Programação, pressionando o botão ou exibe o tipo de gama atualmente definida pelo programa (Confort, Eco ou Off):

O radiador está numa gama Confort, a temperatura desejada é a definida no modo manual.	O radiador está numa gama Eco, a temperatura desejada é 3,5 °C mais baixa do que a definida no modo manual.	O radiador não aquece, só o modo BOOST pode pô-lo a aquecer

- Para utilizar o modo programação, é indispensável ter definido o dia e a hora.
- Quando o aparelho é posto em funcionamento, ou após um corte de energia, o primeiro acesso ao modo Programação envia diretamente para o módulo de configuração de parâmetros para definir a hora e o dia (parágrafo 3 abaixo)

Configuração do radiador

No modo de configuração de Parâmetros, é possível definir:

- a hora e o dia da semana
- o programa (P1 a P7) atribuído a cada dia da semana (d1 a d7)
- para cada programa (P1 a P7), o tipo de gama (Co, Ec, oF) para cada hora do dia

Definir a hora e o dia da semana

- 1- Pressione várias vezes o botão para escolher o modo de configuração do Parâmetro , o símbolo é exibido.
- 2- Pressione para exibir -
- 3- Pressione para exibir a hora. O símbolo pisca alternadamente com a hora.
- 4- Defina a hora usando os botões e
- 5- Pressione para exibir os minutos. O símbolo pisca alternadamente com os minutos.
- 6- Defina os minutos com os botões e
- 7- Pressione para exibir o dia da semana. O símbolo pisca alternadamente com o dia.
- 8- Defina o dia da semana com os botões e

d1	d2	d3	d4	d5	d6	d7
Segunda-feira	Terça-feira	Quarta-feira	Quinta-feira	Sexta-feira	Sábado	Domigo

- 9- Pressione para validar

Exemplo: para definir 16h30 numa quarta-feira



Uma pressão longa nos botões ou permite fazer deslizar os números rapidamente.

Uma pressão longa em permite sair do menu

Atribuição de um programa para cada dia da semana

- 1- Pressione várias vezes para escolher o modo de configuração do Parâmetro , o símbolo é exibido.
- 2- Pressione duas vezes para exibir
- 3- Pressione para exibir o primeiro dia. O número do dia é exibido 1

💡 Após 1 minuto sem qualquer ação, o módulo sai automaticamente do modo de configuração.

💡 Após um corte de energia, as configurações são mantidas, uma nova configuração do dia e da hora podem ser necessárias

Bloqueio/desbloqueio dos comandos

Os comandos podem ser bloqueados para evitar qualquer tipo de utilização não intencional, especialmente por crianças. Para isso, pressione simultaneamente os botões e durante mais de 3 segundos. Proceda da mesma maneira para desbloquear os comandos.



Utilização um Gestor centralizado (fio piloto)

O radiador pode seguir as ordens de um gestor centralizado através da conexão de um fio piloto. Certifique-se de que o fio piloto está conectado ao fio preto e que o modo Manual está selecionado.

	Confort	Eco	Anti-gelo	Paragem do aquecimento - Delastre	Confort -1 °C	Confort -2 °C
Sinal a transmitir						
Medição entre o fio piloto e o neutro	0 volt	230 volts	-115 volts negativo	+ 115 volts positivo	230 volts durante 3s	230 volts durante 7s

Delastre

O radiador é compatível com um sistema de delastre pelo fio piloto. Em nenhuma circunstância deve ser utilizada um delastre por corte de energia, que poderia causar desgaste prematuro e deterioração das placas eletrônicas que deixariam de estar cobertas pela garantia do fabricante. Durante os períodos de delastre, o ecrã entra no modo de espera. O aparelho volta a seguir ao seu modo de funcionamento inicial.

Funções Avançadas

Pressione as teclas e ao mesmo tempo durante mais de 3 segundos para aceder às funções avançadas do aparelho.



Calibração

É possível que haja uma diferença entre a temperatura alvo e a temperatura realmente medida no local, geralmente devido às condições de instalação do radiador (localização, potência/volume, isolamento do local, etc.). A calibração permite adaptar a configuração do termostato às condições reais do local.

- 1- Coloque o radiador no modo manual a 20 °C e aguarde várias horas
- 2- Meça a temperatura ambiente do local com a ajuda de um termómetro e calcule a diferença (desvio)
 $\text{desvio} = \text{temperatura medida} - \text{temperatura alvo}$
- 3- Pressione os botões e ao mesmo tempo durante mais de 3 segundos para exibir
- 4- Pressione , pisca alternadamente com o desvio atualmente definido
- 5- Defina o novo valor com as botões e (entre -3 °C e + 3 °C)
- 6- Pressione para sair.

Exemplo: Depois de várias horas no modo manual com uma temperatura alvo de 20 °C, meçono local a temperatura de 18 °C. Assim, tenho de definir um desvio de 18-20 = -2



Temperatura máxima

O radiador permite registar uma temperatura máxima (entre 19 °C e 28 °C) que não pode ser ultrapassada durante a configuração. Por defeito, é definida em 28 °C.

- 1- Pressione os botões et ao mesmo tempo durante mais de 3 segundos para exibir A
- 2- Pressione para exibir (Máx Temperatura)
- 3- Pressione , pisca alternadamente com a temperatura máxima atualmente definida 8
- 4- Defina o novo valor com os botões e (entre 19 °C e 28 °C)
- 5- Pressione para sair.

Exemplo: Quero que não seja possível definir uma temperatura alvo superior a 24 °C



Indicador luminoso de aquecimento em modo de espera

Após alguns segundos sem qualquer ação, a visualização da caixa de comando desliga-se automaticamente, com exceção do indicador luminoso de aquecimento que se acende quando a resistência está alimentada. É possível configurar a caixa de comando para que este indicador luminoso se apague quando a visualização da caixa se desligar.

- 1- Pressione os botões et ao mesmo tempo durante mais de 3 segundos para exibir A
- 2- Pressione duas vezes para exibir (Heating Indicator) [Indicador de aquecimento]
- 3- Pressione , pisca alternadamente com A
- 4- Pressione para exibir F
- 5- Pressione para sair.



Configurações de fábrica

É possível reiniciar o radiador apagando todas as configurações efetuadas (programas, calibração, temperatura máxima, indicador luminoso de aquecimento). Esta função é particularmente útil em caso de erros de programação.

- 1- Pressione os botões et ao mesmo tempo durante mais de 3 segundos para exibir A
- 2- Pressione 3 vezes para exibir (Factory Settings) [configurações de fábrica]
- 3- Pressione , pisca alternadamente com A
- 4- Pressione para exibir F

5 - Pressione  para validar, todos os indicadores luminosos acendem-se e o radiador retorna ao modo manual a 19 °C.



Purgador automático:

A fim de aumentar a vida útil do aparelho e otimizar o seu funcionamento, está integrado um purgador automático na parte superior da estrutura do radiador toalheiro elétrico. Funciona com total autonomia e não requer nenhuma manipulação por parte do utilizador.

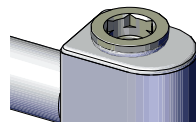

LIMPEZA

Use um pano macio e seco. Para as manchas persistentes, use um pano humedecido com água e sabão e seque imediatamente depois com um pano seco.

PEÇAS SOBRESSALENTES

Algumas peças deste radiador podem ser encomendadas na sua loja:

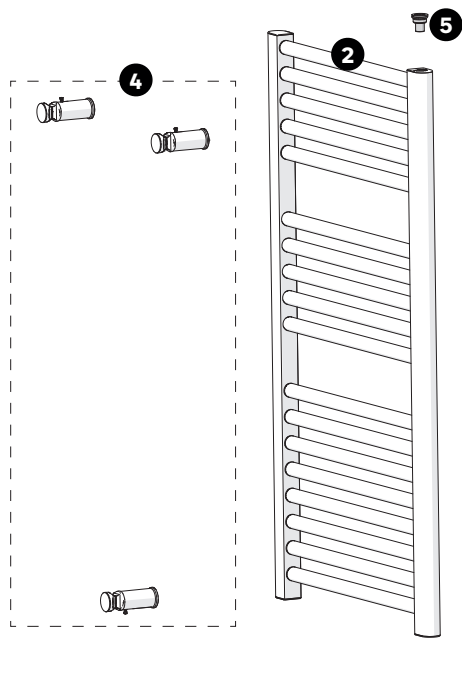

N°	Designação	Referência a encomendar
1	Elemento de aquecimento + junta	não disponível
2	Corpo do radiador	não disponível
3	Caixa de comando 500W	089132
	Caixa de comando 750W	089134
4	Kit de fixação (tubos direitos)	098871
	Kit de fixação (tubos curvos)	098872
5	Purgador automático	não disponível



SOLUÇÃO DE PROBLEMAS

As anomalias de funcionamento são muitas vezes devidas a causas menores; consulte a tabela abaixo antes de entrar em contato com o serviço pós-venda. Isso poderá fazer economizar tempo e evitar despesas desnecessárias.

<i>Problema</i>	<i>Causas, soluções</i>
A caixa de comando não se acende.	O aparelho está no modo de espera. Pressione qualquer botão para ativar a visualização. Verifique se o aparelho está devidamente alimentado com eletricidade. Verifique se o interruptor está na posição I.
O indicador luminoso de aquecimento não se acende.	O indicador luminoso de aquecimento acende-se unicamente quando a resistência está sob tensão. Verifique se o indicador luminoso não foi ativada durante o modo de espera (Capítulo Funções avançadas)
A temperatura ambiente é diferente da exibida no aparelho.	É necessário esperar pelo menos 6 horas para que a temperatura se estabilize. É possível ajustar a temperatura alvo com a temperatura medida no local (ver "Calibração" no capítulo Funções avançadas)
O aparelho não aquece.	No modo programação, verifique se o radiador está numa gama horária Confort. Verifique a fonte de alimentação elétrica (disjuntor) Verifique a temperatura ambiente: se estiver muito alta em relação à temperatura alvo, o aparelho não aquece.
O aparelho não pára de aquecer	Verifique a programação Verifique se o aparelho não está exposto a uma corrente de ar (porta aberta na proximidade, entrada de ar frio através da caixa de conexão na parte traseira do aparelho, ventilação mecânica centralizada) ou se a configuração da temperatura não foi modificada. Em caso de problema (termostato bloqueado ...), corte a alimentação elétrica do aparelho (fusível, disjuntor) durante 10 minutos e acenda-o de novo
O aparelho não aquece o suficiente.	Aumente a temperatura alvo. Se a configuração estiver no máximo, realize as seguintes verificações: <ul style="list-style-type: none"> • Verifique se existe outro modo de aquecimento no local. • Certifique-se de que o aparelho aquece unicamente o local (porta fechada). • Verifique se a potência do aparelho está adaptada ao tamanho do local (recomendamos em média 125W/m² para uma altura de teto [pé-direito] de 2,50 m).
O aparelho demora muito a aquecer.	A resistência elétrica aquece o fluido que se põe em circulação progressivamente e de forma natural no interior do aparelho. As propriedades de inércia do fluido fazem que a temperatura da superfície do aparelho só atinge um nível ideal que ao fim de 15 min no mínimo, dependendo da temperatura ambiente do local quando o aparelho for acendido.
O aparelho está muito quente na superfície.	É normal que o aparelho esteja quente durante o funcionamento, mesmo que a temperatura máxima da superfície seja limitada de acordo com a norma NF eletricidade. Se o aparelho estiver sempre muito quente, verifique se a potência do aparelho é adaptada para o tamanho do local (recomendamos em média 125W/m ² para uma altura de teto de 2,50 m) e se o aparelho não está exposto a uma corrente de ar que perturbe a sua regulação (por exemplo: sob uma ventilação mecânica centralizada).
Os últimos elementos altos e baixos estão mais mornos do que o resto do aparelho	Os elementos superiores não estão completamente cheios para permitir a dilatação do fluido termodinâmico. Eles aquecem unicamente por condução. Os elementos inferiores canalizam o retorno do fluido que transmitiu o calor.
O aparelho emite um barulho de líquido quando é manipulado.	Ao desembalar ou instalar, é normal ouvir o fluido circular pelo aparelho.
O aparelho não segue as ordens de programação interna.	Verifique se a data e a hora estão definidas. Verifique se o aparelho está no Modo Programação.

<i>Problema</i>	<i>Causas, soluções</i>
O aparelho não responde às ordens do fio piloto.	<p>Assegure-se da utilização correta da central de programação/gestor centralizado (ver instruções de utilização da central).</p> <p>Verifique se o aparelho está no Modo Manual.</p> <p>Verifique se o fio piloto está conectado.</p> <p>Verifique a transmissão correta das ordens de programação. No contexto de programação por fio piloto ou linha de energia, as ordens anti-gelo ou delastre têm prioridade.</p> <p>O tempo necessário para passar do modo Confort para o modo Eco é da ordem de 12 segundos. O tempo necessário para passar do modo Confort -1/-2 para o modo Confort é da ordem de 5 minutos.</p>

No caso de um problema persistente, contacte o serviço pós-venda da loja.

Garantia

A garantia não cobre problemas provenientes de uma instalação inadequada, uma conexão elétrica inadequada ou uma má utilização. Neste caso, os danos e prejuízos não estão cobertos.

CARACTERÍSTICAS

Referências de modelo	SFLC ICO			
	Símbolo	Valor		Unidade
Potência térmica				
Potência térmica nominal	P nom	500	750	W
Potência térmica mínima	P min	500	750	W
Potência térmica máxima contínua	P max,c	500	750	W
Consumo de eletricidade auxiliar				
Com potência térmica nominal	el max	0	0	W
Com potência térmica mínima	el min	0	0	W
No modo de espera	el sb	0,292	0,292	W
Tipo de controlo da potência térmica/da temperatura ambiente				
Característica	Unidade	Informação complementar		
Controlo eletrónico da temperatura ambiente e programador semanal.	sim			
Outras opções de controlo				
Controlo de temperatura ambiente, com detector de presença.	não			
Controlo de temperatura ambiente, com detetor de janela aberta.	não			
Opção de controlo à distância.	sim			
Controlo adaptável de ativação.	sim			
Limitação do período de ativação.	não			
Sensor de globo preto.	não			
Dados de contato	ADEO Services - 135 Rue Sadi Carnot 59790 - RONCHIN - FRANCE			



Esses modelos permitem preparar a modificação dos programas, escrevendo a configuração desejada para cada gama horária.

FR
ES
PT
IT
EL
PL
UA
RO
EN

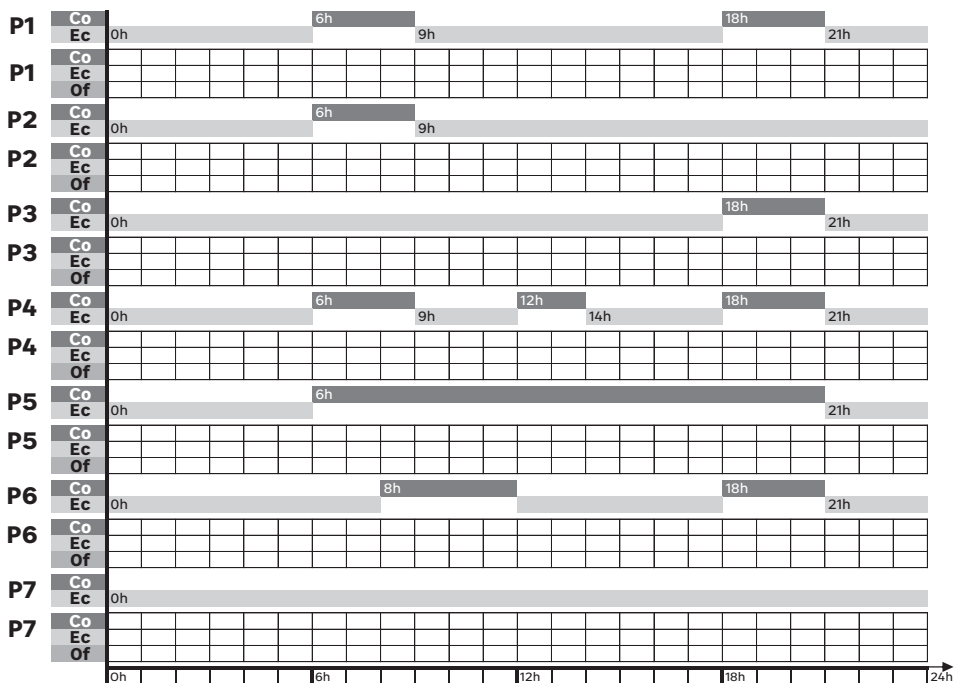
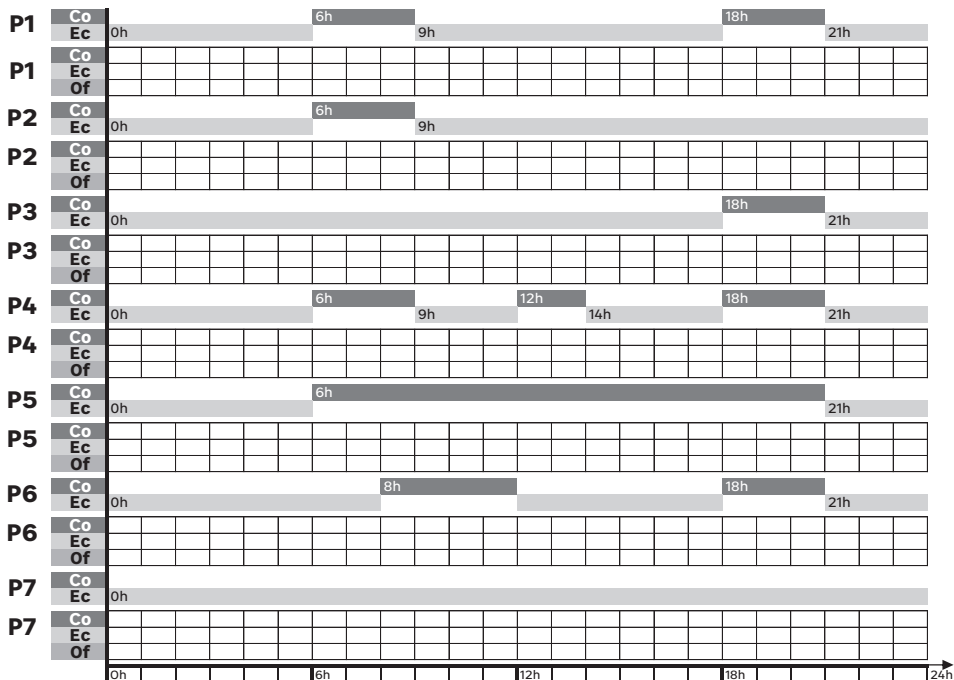



AVVERTENZA



ATTENZIONE! **Superficie moto calda.**

Alcune parti di questo prodotto possono riscaldarsi tanto e provocare delle ustioni. Bisogna prestare un'attenzione particolare in presenza di bambini e di persone vulnerabili.



**LEGGERE ATTENTAMENTE
IL MANUALE PRIMA DI USARE IL
DISPOSITIVO**

- Conviene mantenere i bambini di età inferiore ai 3 anni a distanza da questo dispositivo, a meno che non siano sotto continua supervisione.
- I bambini di età compresa tra i 3 e gli 8 anni devono solo poter accendere o spegnere il dispositivo, a condizione che questo sia stato posato o installato in una posizione normale come previsto, e che i bambini siano sotto supervisione o abbiano ricevuto istruzioni riguardo l'uso del dispositivo in assoluta sicurezza, coscienti del possibile pericolo. I bambini di età compresa tra i 3 e gli 8 anni non devono né attaccare il dispositivo alla presa, né regolarlo, né pulirlo, né effettuare la manutenzione dell'utilizzatore.
- Questo dispositivo può essere usato da bambini che abbiano almeno 8 anni, da persone dalle capacità fisiche, sensoriali o mentali ridotte, o da persone prive di esperienza o conoscenze, a meno che non godano della supervisione o abbiano ricevuto istruzioni riguardo l'uso del dispositivo in totale sicurezza e che siano coscienti dei pericoli potenziali legati all'uso del dispositivo. I bambini non devono giocare con il dispositivo. La pulizia e la manutenzione non devono essere eseguite da bambini privi di sorveglianza.
- Questo dispositivo non è previsto per essere usato da persone (bambini inclusi) le cui capacità fisiche, sensoriali o mentali siano ridotte, o persone prive di esperienza o conoscenze, a meno che non godano della supervisione di una persona responsabile della loro sicurezza, di sorveglianza o abbiano ricevuto istruzioni riguardo l'uso del dispositivo.
- Conviene sorvegliare i bambini per essere certi che non giochino con il dispositivo.
- Per evitare qualsiasi pericolo per i bambini più piccoli, si raccomanda d'installare questo dispositivo in modo che la barra di riscaldamento più bassa, sia almeno a 600 mm da terra.

AVVERTENZA

- Il raccordo elettrico deve essere effettuato da personale qualificato e secondo le norme locali e nazionali in vigore e le istruzioni date in questo manuale d'installazione.
- Prima di collegare i fili, verificare che la corrente sia staccata.
- Usare un apposito circuito d'alimentazione. Un circuito elettrico di capacità troppo debole o un cablaggio fatto male, può provocare shock elettrici o incendi.
- Se il cavo di alimentazione è danneggiato, deve essere sostituito dal fabbricante, dal suo servizio di Assistenza Clienti o da persone che abbiano qualifiche simili per evitare qualsiasi pericolo.
- Un metodo di sconnessione (fusibile, salvavita, ...) deve essere integrato al cablaggio fisso conformemente alle regole di cablaggio in vigore nel paese.
- Un sistema di gestione dell'energia o di interruzione della corrente sono incompatibili con questo dispositivo. Possono causare danni al termostato.
- Il riscaldamento non deve trovarsi proprio sotto una presa di corrente
- Questo dispositivo offre una protezione I24 e può essere installato in zona 2 e 3 del bagno.
- Non installare mensole sopra il dispositivo
- Mantenere uno spazio libero di 50 cm davanti al dispositivo
- La centralina bassa deve trovarsi ad almeno 5 mm dal muro.
- Quando si accende la prima volta, un leggero odore potrebbe manifestarsi e corrisponde all'evacuazione di eventuali tracce legate alla fabbricazione del dispositivo.
- La superficie dell'elettrodomestico può essere molto calda, prestare particolare attenzione se si indossano indumenti delicati (es. Poliamide, ...). Assicurarsi che la biancheria non si scolori prima di posarla sull'asciugaserviette.
- Questo dispositivo di riscaldamento è riempito di una quantità precisa di fluido calorifero pericoloso per la salute in caso d'ingestione.
- Le riparazioni che necessitino l'apertura del serbatoio devono essere condotte dal fabbricante o da un suo impiegato di manutenzione.
- In caso di perdita, contattare l'installatore e prendere tutte le misure di prevenzione per evitare l'eventuale ingestione del fluido dalla parte degli utilizzatori, in particolare bambini piccoli e persone vulnerabili

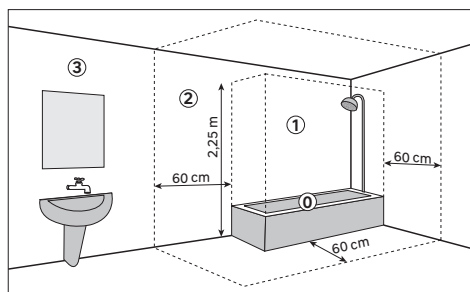

- Per lo smaltimento del dispositivo di riscaldamento, rispettare le normative che riguardano l'eliminazione del fluido calorifero.
- Questo dispositivo è stato concepito unicamente per asciugare del materiale tessile lavato in acqua

Smaltimento dell'imballaggio

- L'imballaggio può essere integralmente riciclato, come conferma il simbolo del riciclaggio. I vari elementi dell'imballaggio non devono essere gettati nella natura, ma smaltiti secondo le normative locali in vigore.

Trattamento dei dispositivi elettrici ed elettronici in fin ciclo.



Questo pittogramma indica che questo prodotto non deve essere eliminato come un rifiuto domestico indifferenziato. Un sistema di trattamento e smaltimento specifico ai dispositivi elettrici ed elettronici usati, il cui uso è d'obbligo, è a disposizione e comprende il diritto alla ripresa gratuita del dispositivo usato all'occasione dell'acquisto di un dispositivo nuovo ed una raccolta selettiva dalla parte di un organismo abilitato.

Per maggiori informazioni, ci si può rivolgere al proprio rivenditore o al comune di residenza. Uno smaltimento corretto dei dispositivi elettrici ed elettronici usati, garantisce un trattamento ed una valorizzazione adeguati che permettono di evitare danni all'ambiente ed alla salute umana e preservare le risorse naturali.

Promemoria

Un promemoria si trova dietro la centralina di controllo, si troveranno le istruzioni di base per l'uso del radiatore asciugaserviette

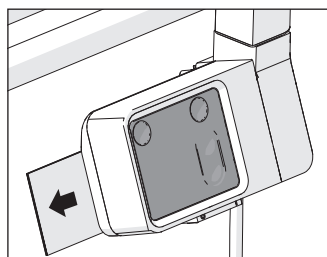

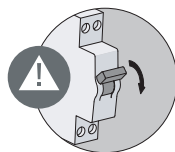
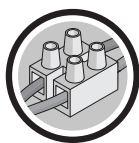

CONNESSIONE

Per la connessione alla rete si usa un cavo a 3 fili, i colori di fili sono marrone per la fase, blu per il neutro, e nero per il filo pilota.

Il dispositivo è a doppia isolamento e non deve essere collegato alla terra. Il filo nero (filo pilota) non deve essere collegato alla terra.

Il filo nero permette di pilotare a distanza le modalità ECO, CONFORT-1, CONFORT-2, STOP e ANTIGELO e programmare il prodotto dotando il dispositivo di un'interfaccia filo pilota 6 ordini collegata ad un bridge (In questo caso, impostare la temperatura sul dispositivo).

Se il filo pilota non è collegato, deve essere isolato per evitare qualsiasi contatto con altre morsettiere.

- Staccare la corrente
- Attaccare i fili secondo lo schema corrispondente
- Richiudere l'uscita del cavo o la scatola di derivazione
- Riattaccare la corrente

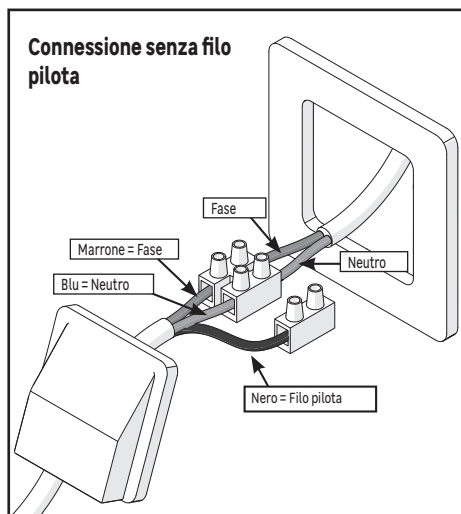
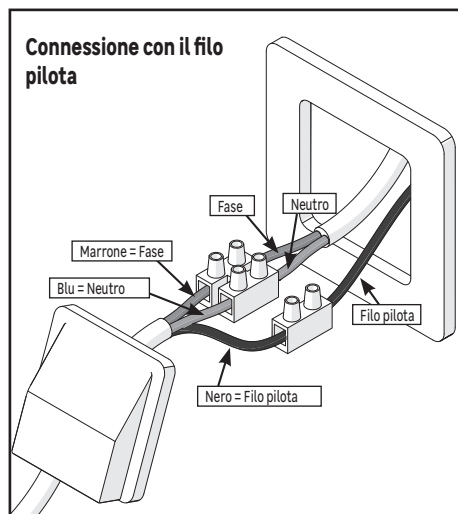

Connessione con spina 2 poli (Vietato in Francia)

- Se l'impianto è dotato di una presa murale, è possibile usare una spina a 2 poli adatta alla potenza del dispositivo e al suo indice di protezione (IP24).
- In questo caso, il filo pilota non deve essere collegato, deve essere isolato per evitare qualsiasi contatto con le altre morsettiere.

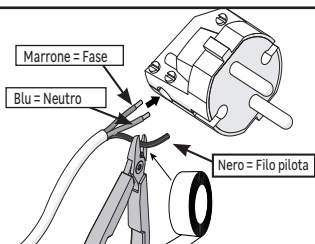

Proibita la messa a terra

- Se l'impianto è dotato di un filo per la terra, non deve in nessun caso essere collegato ad un filo del radiatore, deve essere isolato per evitare qualsiasi contatto con gli altri fili.



Comandi e funzioni

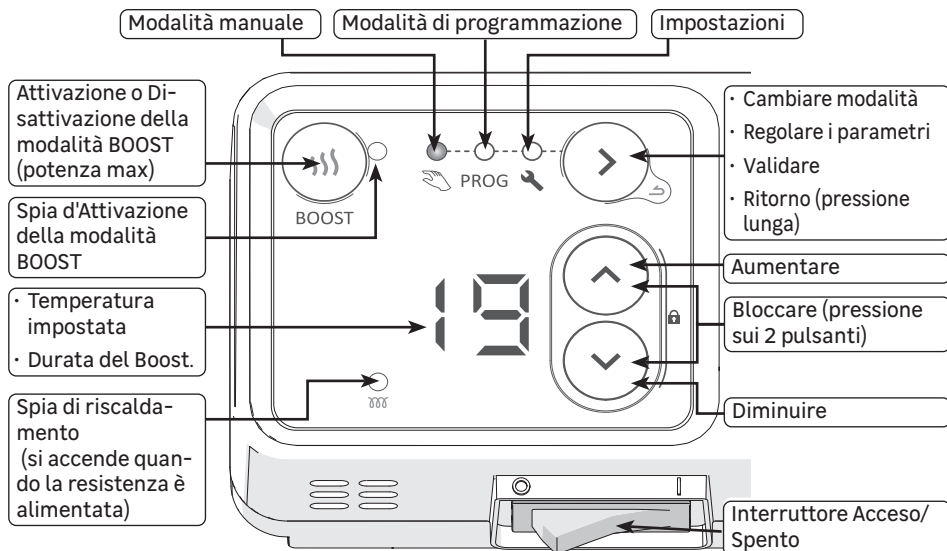

Impostazione dell'ora del giorno e della settimana

Alla messa in funzione del dispositivo, è importante regolare l'ora e il giorno della settimana.



Display

	Temperatura Comfort		Nessun riscaldamento		Entrata menù		Attribuzione dei programmi ai giorni
	Temperatura Eco (Comfort - 3,5°)		Impostazione dell'ora e del giorno		Uscita menù		Personalizzazione dei programmi

Interruttore Acceso/Spento

Un interruttore Acceso/Spento si trova sotto la centralina di comando del dispositivo. (1= Acceso)

Usare questo solo per uno stop prolungato (più giorni).

Una nuova impostazione della data e dell'ora potrebbe essere necessaria dopo uno stop prolungato.

Modalità di funzionamento

Sono proposte più modalità di funzionamento:

- **Modalità manuale**: il dispositivo segue in permanenza la temperatura impostata (temperatura desiderata).
- **Modalità di programmazione**: Il dispositivo segue i programmi interni preimpostati per ogni giorno della settimana. Questi programmi definiscono a quale ora della giornata il radiatore deve seguire la temperatura Comfort (temperatura impostata), la temperatura Eco (temperatura - 3,5° non modificabile), o stare spento. Questi programmi sono personalizzabili.

Per usare la modalità programmazione, è indispensabile aver impostato il giorno e l'ora.





- **Modalità Boost**: il dispositivo funziona alla massima potenza per un periodo compreso tra i 15 e i 60 minuti.

Prima messa in funzione

Alla primo collegamento alla rete elettrica, la modalità Manuale è preselezionata e la temperatura è impostata a 19° C.

Funzione Boost

La funzione Boost permette di fare funzionare il dispositivo alla massima potenza per un periodo compreso tra i 15 e i 60 minuti, per aumentare la temperatura del bagno più rapidamente.

- 1- A partire dalla modalità Manuale o dalla modalità Programmazione, premere sul pulsante , la spia d'attivazione della funzione Boost si accende e la durata di attivazione appare sul display (15 minuti preimpostati alla prima messa in funzione, poi sarà la durata programmata precedentemente)
 - 2- Usare i pulsanti  e  per impostare la durata desiderata in minuti (15, 30, 45 e 60 minuti).
 - 3- Dopo alcuni secondi d'inattività, il conto alla rovescia comincia, la spia lampeggia.
 - 4- Allo scadere del termine, il radiatore ritorna alla modalità precedente.
- Premere di nuovo sul pulsante  per uscire dalla funzione Boost prima della fine del tempo programmato.

Selezione della modalità

- Premere più volte sul pulsante  per selezionare la modalità desiderata:



Modalità manuale

- Usare i pulsanti  e  per impostare la temperatura (temperatura desiderata):.

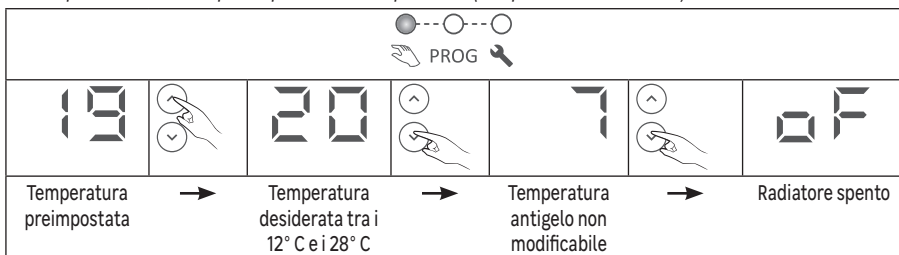

-  La funzione BOOST resta accessibile quando il radiatore è in modalità manuale con impostazione "Anti gelo" (display ) o "spento" (display )

Modalità di programmazione

- Il dispositivo dispone di 7 programmi che definiscono a che ora della giornata il radiatore deve seguire la temperatura Comfort (temperatura impostata), la temperatura Eco (temperatura impostata - 3,5°), o rimanere spento.
- Per default, un programma è già attribuito ad ogni giorno della settimana:

d1	d2	d3	d4	d5	d6	d7
lunedì	martedì	mercoledì	giovedì	venerdì	sabato	domenica
P1					P6	

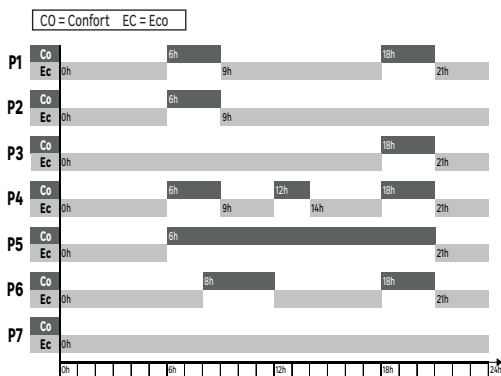

- Nessuna impostazione di temperatura è possibile in modalità Programmazione, una pressione sul pulsante o visualizzerà il tipo di fascia impostata attualmente dal programma (Comfort, Eco o Off):

Co	Ec	oF
Il radiatore è su una fascia Comfort, la temperatura desiderata è quella impostata in modalità manuale.	Il radiatore è su una fascia Eco, la temperatura desiderata è inferiore di 3,5°C a quella impostata in modalità manuale.	Il radiatore non si riscalda, solo la modalità BOOST può farlo riscaldare.

- Per usare la modalità programmazione, è indispensabile aver impostato il giorno e l'ora.
- Alla messa in funzione del dispositivo, o dopo un'interruzione della corrente, la prima volta che si accede alla modalità Programmazione si viene diretti al modulo di impostazione dell'ora e del giorno (paragrafo 3 qui di seguito)

Impostazione del radiatore

Nella modalità Impostazioni si possono regolare:

- l'ora e il giorno della settimana
- il programma (da P1 a P7) attribuito ad ogni giorno della settimana (da d1 a d7)
- per ogni programma (da P1 a P7), il tipo di fascia (Co, Ec, oF) per ogni ora del giorno

Impostazione dell'ora del giorno e della settimana

- 1- Premere più volte su per selezionare la modalità Impostazioni , il simbolo appare.
- 2- Premere su per visualizzare
- 3- Premere su per visualizzare l'ora. Il simbolo lampeggia in alternanza con l'ora.
- 4- Regolare l'ora con i tasti e
- 5- Premere su per visualizzare i minuti. Il simbolo lampeggia in alternanza con i minuti.
- 6- Regolare i minuti con i tasti e
- 7- Premere su per visualizzare il giorno della settimana. Il simbolo lampeggia in alternanza con il giorno.
- 8- Regolare il giorno della settimana con i tasti e

d1	d2	d3	d4	d5	d6	d7
lunedì	martedì	mercoledì	giovedì	venerdì	sabato	domenica

Una pressione prolungata sui tasti e permette di far scorrere le cifre rapidamente.

- 9- Premere su per validare

Una pressione prolungata su permette di uscire dal menù

Esempio: per impostare 16:30 un mercoledì

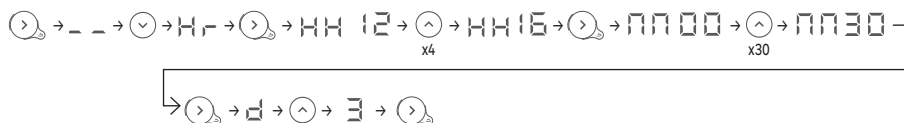



Attribuzione di un programma ad ogni giorno della settimana

- 1- Premere più volte su per scegliere la modalità Impostazione , il simbolo appare.
- 2- Premere 2 volte su per visualizzare
- 3- Premere su per visualizzare il primo giorno. Il numero del giorno appare 1

 Dopo 1 minuto inattivo, il modulo esce automaticamente dalla modalità impostazioni.

 Dopo un'interruzione di corrente, le impostazioni sono conservate, una nuova impostazione del giorno e dell'ora potrebbe essere necessaria





Blocco/Sblocco comandi

Si possono bloccare i comandi per evitare qualsiasi uso involontario, in particolar modo per i bambini. Per far questo, basta premere simultaneamente sui tasti  e  per più di 3 secondi. Procedere allo stesso modo per sbloccare i comandi.



Uso di una Centralina di gestione (filo pilota)

Il radiatore può seguire gli ordini di una centralina collegata al filo pilota. Assicurarsi che il filo pilota sia collegato al filo nero e che sia selezionata la modalità Manuale.

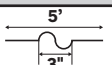
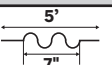
	Comfort	Eco	Antigelo	Spegnimento riscaldamento - scarico accumulo	Comfort -1°	Comfort -2°
Segnale da trasmettere						
Misura tra il filo pilota ed il neutro	0 volt	230 volt	-115 volt negativo	+ 115 volt positivo	230 volt per 3s	230 volt per 7s

Scarico accumulo

Il radiatore è compatibile con un sistema di scarico via filo pilota. Non bisogna mai usare uno scarico accumulo tramite interruzione di corrente, cosa che potrebbe provocare un'usura prematura e un deterioramento delle carte elettroniche che non saranno coperte dalla garanzia del fabbricante. Durante i periodi di scarico accumulo, lo schermo si mette in veglia. Il dispositivo ritornerà poi alla modalità di funzionamento iniziale.





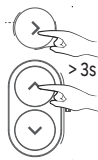



Funzioni Avanzate

Premere contemporaneamente sui tasti  e  per più di 3 secondi per accedere alle funzioni avanzate del dispositivo.



Calibrazione

Si può constatare una differenza tra la temperatura impostata e la temperatura realmente misurata nel locale, generalmente dovuta alle condizioni d'installazione del radiatore (posizione, potenza/volume, isolamento del locale, ...) La calibratura permette di adattare l'impostazione del termostato alle condizioni reali del locale.

- 1- Impostare il radiatore in modalità manuale a 20°C e aspettare diverse ore
- 2- Misurare la temperatura del locale servendosi di un termometro e calcolare la differenza.
$$\text{differenza} = \text{temperatura misurata} - \text{temperatura impostata}$$
- 3- Premere contemporaneamente sui tasti  e  per più di 3 secondi per visualizzare 
- 4- Premere su ,  lampeggia in alternanza con la differenza attualmente regolata 
- 5- Impostare il nuovo valore con i tasti  e  (tra -3°C e +3°C)
- 6- Premere su  per uscire.

Esempio: Dopo diverse ore in modalità manuale con una temperatura impostata di 20°C, misuro nel locale la temperatura di 18°C. Devo quindi impostare una differenza di 18-20= -2



Temperatura massima

Il radiatore permette di registrare una temperatura massima (compresa tra i 19° C e i 28° C) che non potrà essere superata in fase d'impostazione. Per default, è impostata a 28° C.

- 1- Premere contemporaneamente sui tasti e per più di 3 secondi per visualizzare **CA**
- 2- Premere su per visualizzare **HT** (Max Temperature)
- 3- Premere su , **HT** lampeggia in alternanza con la temperatura massima attualmente impostata **28**
- 4- Impostare il nuovo valore con i tasti e (tra i 19°C e i 28°C)
- 5- Premere su per uscire.

Esempio: Vorrei rendere impossibile impostare una temperatura superiore a 24°C



Spia di riscaldamento in standby

Dopo alcuni scondi d'inattività, il display della scatola di controllo si spegne automaticamente, fatta eccezione della spia di riscaldamento che si accende quando la resistenza è alimentata.

È possibile impostare la scatola di controllo perché la spia si spenga quando il display della scatola è spenta.

- 1- Premere contemporaneamente sui tasti e per più di 3 secondi per visualizzare **CA**
- 2- Premere 2 volte su per visualizzare **HI** (Heating Indicator)
- 3- Premere su , **HI** lampeggia in alternanza con **ON**
- 4- Premere su per visualizzare **OFF**
- 5- Premere su per uscire.



Impostazioni di fabbrica

Si può resettare il radiatore cancellando tutte le impostazioni effettuate (programmi, calibrazione, temperatura massima, spia di riscaldamento). Questa funzione è particolarmente utile in caso di errori di programmazione.

- 1- Premere contemporaneamente sui tasti e per più di 3 secondi per visualizzare **CA**
- 2- Premere 3 volte su per visualizzare **F S** (Factory Settings)
- 3- Premere su , **F S** lampeggia in alternanza con **NO**
- 4- Premere su per visualizzare **CO**

5 - Premere su  per validare, tutte le spie si accendono poi il radiatore ritorna in modalità manuale a 19°C.



Scarico automatico:

Per aumentare la durata di vita del dispositivo e ottimizzare il suo funzionamento, uno scarico automatico è integrato sulla parte alta del telaio del radiatore asciugaviettee. Quest'ultimo funziona in totale autonomia e non necessita di alcuna manipolazione dell'utilizzatore.

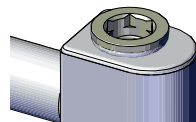

MANUTENZIONE

Usare un panno morbido e asciutto. Per le macchie più resistenti, usare un panno imbevuto di acqua e sapone e asciugare subito con un panno asciutto.

PEZZI DI RICAMBIO

Alcuni elementi di questo radiatore possono essere ordinati nel vostro negozio:

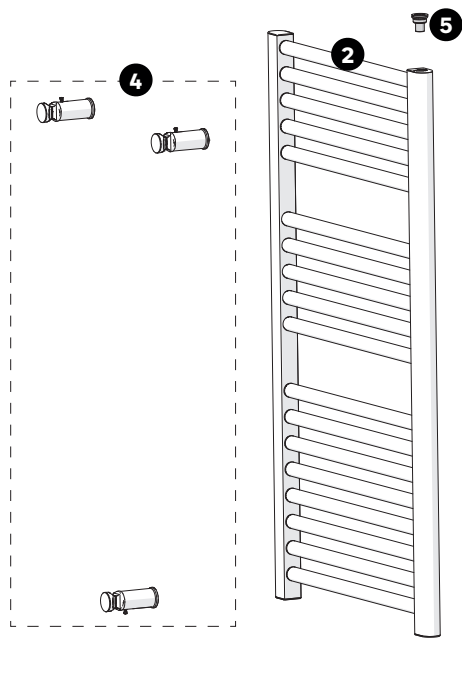

N°	Designazione	Riferimento da ordinare
1	Elemento di riscaldamento + guarnizione	non disponibile
2	Corpo del radiatore	non disponibile
3	Centralina di controllo 500W	089132
	Centralina di controllo 750W	089134
4	Kit di fissaggio (tubi dritti)	098871
	Kit di fissaggio (tubi curvati)	098872
5	Scarico automatico:	non disponibile



SOLUZIONE PROBLEMI

Le anomalie di funzionamento sono spesso dovute a cause minori; consultare la seguente tabella prima di contattare il servizio di assistenza clienti. Ciò potrebbe farvi guadagnare tempo ed evitare spese inutili.

<i>Problema</i>	<i>Cause, soluzioni</i>
La centralina di comando non si accende.	Il dispositivo è in standby. Premere su qualsiasi tasto per attivare il display. Verificare che il dispositivo sia correttamente alimentato in elettricità. Verificare che l'interruttore sia in posizione I.
La spia di riscaldamento non si accende.	La spia di riscaldamento si accende solo quando la resistenza è sotto tensione elettrica. Verificare che non sia stato attivato lo spegnimento della spia di standby (Capitolo Funzioni avanzate).
La temperatura ambiente è diversa da quella visualizzata sul dispositivo.	Bisogna aspettare 6 ore almeno perché la temperatura si stabilizzi. Si può impostare la temperatura secondo la temperatura rilevata nel locale (vedi "Calibratura" nel capitolo Funzioni avanzate).
Il dispositivo non riscalda.	In modalità programmazione, verificare che il radiatore sia su una fascia oraria Comfort. Controllare l'alimentazione elettrica (salvavita) Verificare la temperatura del locale: se è troppo alta rispetto alla temperatura impostata, il dispositivo non riscalda.
Il dispositivo riscalda sempre	Verificare la programmazione Verificare che il dispositivo non sia situato vicino ad una corrente d'aria (porta aperta vicino, arrivo d'aria fredda dalla scatola di collegamento dietro il dispositivo, ventilazione meccanica centralizzata) o che i parametri impostati non siano stati modificati. In caso di problema (termostato bloccato...), staccare la corrente dal dispositivo (fusibile, salvavita) per circa 10 minuti, poi riaccendere
Il dispositivo non riscalda abbastanza.	Aumentare la temperatura impostata. Se i valori impostati sono al massimo, eseguire le seguenti verifiche: <ul style="list-style-type: none"> • Verificare se nel locale ci sia un'altra fonte di riscaldamento. • Assicurarsi che il dispositivo non riscaldi solo quel locale (porta chiusa) • Verificare se la potenza del dispositivo sia adatta alle dimensioni del locale (consigliamo in media 125W/m² per un'altezza di soffitto di 2,50m).
Il dispositivo mette tempo a riscaldare.	La resistenza elettrica riscalda il fluido che si mette, progressivamente e naturalmente, in circolazione all'interno del dispositivo. Le proprietà d'inerzia del fluido fanno sì che la temperatura di superficie del dispositivo raggiunga un livello ottimale dopo minimo 15 min, questo secondo la temperatura ambiente del locale al momento dell'accensione del dispositivo.
Il dispositivo è caldissimo in superficie.	Il fatto che il dispositivo sia caldo quando è in funzione è normale, anche se la temperatura massima di superficie è limitata, in conformità con la norma NF Elettricità. Se il dispositivo è ancora troppo caldo, verificare che la potenza del dispositivo sia adatta alle dimensioni del locale (consigliamo in media 125W/m ² per un'altezza di soffitto di 2,50 m) e che il dispositivo non sia stato messo in luogo esposto a correnti d'aria che perturberebbero i dati impostati (es: al di sotto di una ventilazione meccanica centralizzata).
Gli ultimi elementi in alto e in basso sono più tiepidi del resto del dispositivo	Gli elementi superiori non sono completamente riempiti per permettere la dilatazione del fluido termodinamico. Si riscaldano solo per conduzione. Gli elementi inferiori canalizzano il ritorno del fluido che ha trasmesso il calore.
Il dispositivo fa un rumore di liquido quando lo si manipola.	All'apertura della confezione o alla posa, è normale sentire il fluido circolare nel telaio del dispositivo.
Il dispositivo non segue gli ordini di programmazione interna.	Verificare che data e ora siano impostate. Verificare che il dispositivo sia in Modalità Programmazione.

<i>Problema</i>	<i>Cause, soluzioni</i>
Il dispositivo non risponde agli ordini del filo pilota.	Assicurarsi dell'uso corretto della centralina di programmazione/gestione centralizzata (vedi istruzioni per l'uso della centralina). Verificare che il dispositivo sia in Modalità Manuale Verificare che il filo pilota sia collegato. Verificare la corretta trasmissione degli ordini di programmazione. Nel caso di programmazione tramite filo pilota o corrente portante, i comandi antigelo o scarico accumulo sono prioritari. Il tempo di commutazione dalla modalità Comfort a quella Eco, è di circa 12 secondi. Il tempo di commutazione dalla modalità Comfort -1/-2 verso Comfort è dell'ordine di 5 minuti.

In caso di problema persistente, contattare il servizio di assistenza clienti del vostro rivenditore.

Garantie

La garanzia non copre i problemi legati ad una cattiva installazione, un collegamento elettrico mal eseguito o un uso non conforme e non daranno luogo a risarcimento danni. In questo caso, i danni e gli interessi non sono coperti.

CARATTERISTICHE

Riferimento del modello	SFLC ICO			
Caratteristica	Simbolo	Valore		Unità
Potenza termica				
Potenza termica nominale	P nom	500	750	W
Potenza termica minima	P min	500	750	W
Potenza termica massima continua	P max,c	500	750	W
Consumo di elettricità ausiliaria				
Alla potenza termica nominale	el max	0	0	W
Alla potenza termica minima	el min	0	0	W
In modalità standby	el sb	0,292	0,292	W
Tipo di controllo della potenza termica/ temperatura del locale				
Caratteristica	Unità	Informazioni aggiuntive		
Controllo elettronico della temperatura del locale e programmatore settimanale	si			
Altre opzioni di controllo				
Controllo della temperatura del locale, con rilevatore di presenze.	no			
Controllo della temperatura del locale, con rilevatore di finestre aperte.	no			
Opzione controllo a distanza.	si			
Controllo adattivo dell'attivazione.	si			
Limite durata funzionamento.	no			
Sensore a globo nero.	no			
Dati di contatto	ADEO Services - 135 Rue Sadi Carnot 59790 - RONCHIN - FRANCE			



Questi modelli permettono di preparare la modifica dei programmi, scrivendo per ogni fascia oraria l'impostazione desiderata.

FR
ES
PT
IT
EL
PL
UA
RO
EN

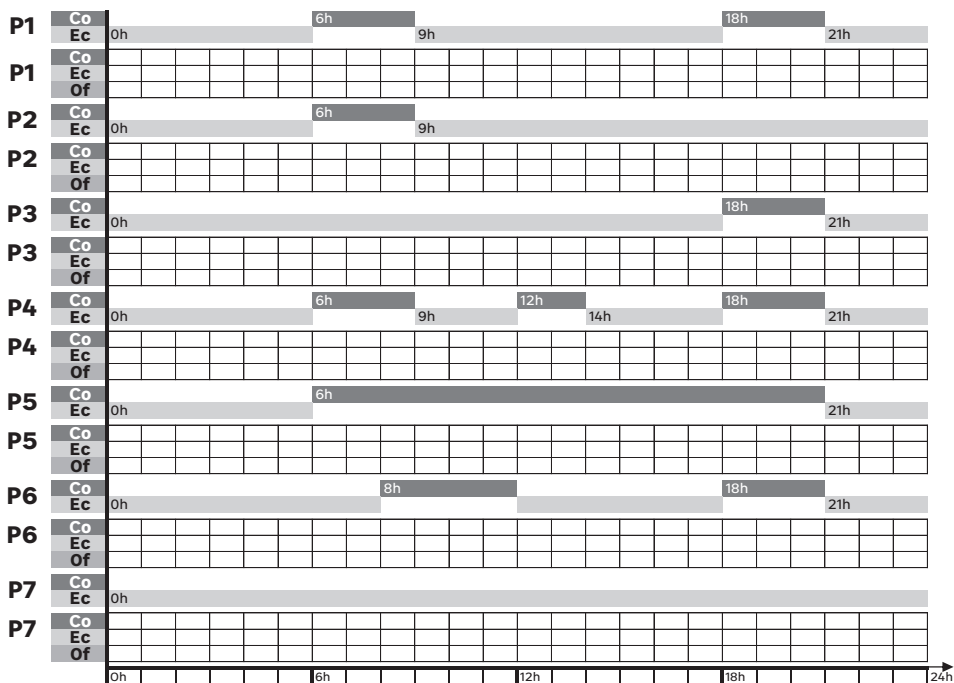
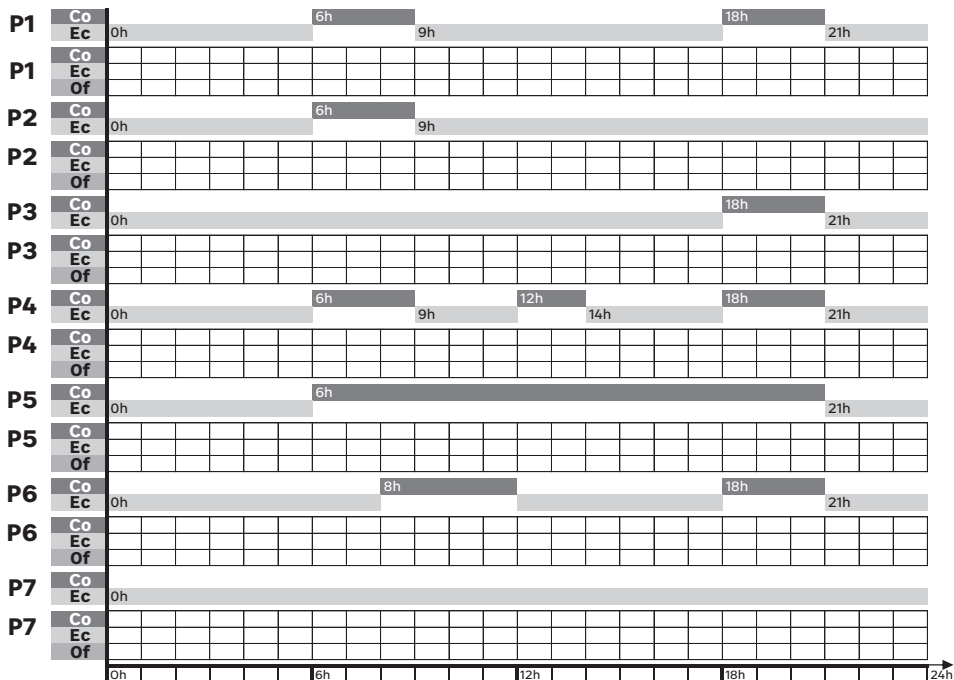



ΠΡΟΕΙΔΟΠΟΙΗΣΗ



ΠΡΟΣΟΧΗ! ΘΕΡΜΗ ΕΠΙΦΑΝΕΙΑ.

Κάποια μέρη του προϊόντος μπορεί να ζεσταθούν πολύ και να προκαλέσουν εγκαύματα. Πρέπει να δίνεται ιδιαίτερη προσοχή όταν είναι παρόντα παιδιά και ευπαθή άτομα.



ΔΙΑΒΑΣΤΕ ΠΡΟΣΕΚΤΙΚΑ ΤΟ ΠΑΡΟΝ
ΕΓΧΕΙΡΙΔΙΟ ΠΡΙΝ ΑΠΟ ΤΗ ΧΡΗΣΗ
ΤΗΣ ΣΥΣΚΕΥΗΣ

- Παιδιά ηλικίας κάτω των 3 ετών πρέπει να μένουν μακριά από τη συσκευή εκτός αν βρίσκονται υπό συνεχή παρακολούθηση.
- Παιδιά ηλικίας 3 έως 8 ετών επιτρέπεται μόνο να ανοίγουν και να κλείνουν τη συσκευή εφόσον έχει τοποθετηθεί ή εγκατασταθεί στην προβλεπόμενη κανονική θέση λειτουργίας της και εφόσον έχουν κάποιον να τα επιβλέπει ή έχουν λάβει οδηγίες σχετικά με τον ασφαλή τρόπο χρήσης της συσκευής και έχουν κατανοήσει τους ενδεχόμενους κινδύνους. Παιδιά ηλικίας 3 έως 8 ετών δεν επιτρέπεται να βάζουν τη συσκευή στην πρίζα, να ρυθμίζουν και να καθαρίζουν ή να κάνουν συντήρηση στη συσκευή.
- "Αυτή η συσκευή μπορεί να χρησιμοποιηθεί από παιδιά ηλικίας 8 ετών και άνω και από άτομα με περιορισμένες σωματικές, αισθητηριακές ή νοητικές ικανότητες ή με έλλειψη εμπειρίας ή/και γνώσεων, μόνο εάν αυτά επιτηρούνται ή εάν έχουν λάβει εκ των προτέρων οδηγίες σχετικά με την ασφαλή χρήση της συσκευής και κατανοούν τους σχετικούς κινδύνους. Τα παιδιά δεν πρέπει να παίζουν με τη συσκευή αυτή. Ο καθαρισμός και η συντήρησή της δεν πρέπει να πραγματοποιούνται από παιδιά, χωρίς επιτήρηση."
- Αυτή η συσκευή δεν προορίζεται για χρήση από άτομα (συμπεριλαμβανομένων παιδιών) με περιορισμένες σωματικές, αισθητηριακές ή νοητικές ικανότητες ή με έλλειψη εμπειρίας ή/και γνώσεων, εκτός εάν αυτά επιτηρούνται ή εάν έχουν λάβει εκ των προτέρων οδηγίες για το πώς χρησιμοποιείται η συσκευή, από άτομο που είναι υπεύθυνο για την ασφάλειά τους.
- Τα παιδιά πρέπει να επιτηρούνται ώστε να διασφαλίζεται ότι δεν παίζουν με τη συσκευή.
- Χάριν αποφυγής παντός κινδύνου για τα πολύ μικρά παιδιά, αυτή η συσκευή θα πρέπει να εγκατασταθεί με τέτοιο τρόπο, ώστε η χαμηλότερη θερμαινόμενη ράγα της να απέχει τουλάχιστον 600 mm από το δάπεδο.

ΠΡΟΕΙΔΟΠΟΙΗΣΗ

- Η καλωδιακή εγκατάσταση πρέπει να εκτελείται από ειδικευμένο άτομο, το οποίο θα πρέπει να τηρεί τους ισχύοντες τοπικούς και διεθνείς κανονισμούς και τις οδηγίες του παρόντος εγχειριδίου.
- Προτού συνδέσετε τα καλώδια, βεβαιωθείτε ότι η ηλεκτρική τροφοδοσία είναι απενεργοποιημένη.
- Χρησιμοποιείτε ειδικό ηλεκτρικό κύκλωμα. Ένα κύκλωμα με πολύ χαμηλή χωρητικότητα ή μια καλωδιακή εγκατάσταση που έχει γίνει με εσφαλμένο τρόπο μπορεί να προκαλέσει ηλεκτροπληξία ή πυρκαγιά.
- Αν το καλώδιο τροφοδοσίας έχει υποστεί φθορά, πρέπει να αντικαθίσταται από τον κατασκευαστή, τον εξουσιοδοτημένο αντιπρόσωπο ή εξίσου καταρτισμένα άτομα, ώστε να αποφευχθεί ο κίνδυνος.
- Θα πρέπει να προβλέπεται η αποσύνδεση από το δίκτυο τροφοδοσίας σύμφωνα με τους κανόνες καλωδίωσης.
- Η συσκευή δεν είναι συμβατή με σύστημα διαχείρισης ενέργειας ή διακοπής τροφοδοσίας. Αυτό βλάπτει τον θερμοστάτη.
- Ο θερμαντήρας δεν πρέπει να τοποθετείται ακριβώς κάτω από πηγή ρευματοδότησης.
- Η συσκευή έχει βαθμό προστασίας IP24 και μπορεί να εγκατασταθεί στις ζώνες 2 και 3 του μπάνιου.
- Μην εγκαθιστάτε ράφια πάνω από τη συσκευή.
- Αφήστε κενό χώρο 50 cm μπροστά από τη συσκευή.
- Το χαμηλό κουτί θα πρέπει να απέχει τουλάχιστον 5 mm από τον τοίχο.
- Κατά την πρώτη θέρμανση, ενδέχεται να δημιουργηθεί μια ελαφριά οσμή λόγω της απομάκρυνσης τυχόν υπολειμμάτων από την κατασκευή της συσκευής.
- Η επιφάνεια της συσκευής μπορεί να θερμανθεί αρκετά, προσέχετε ιδιαίτερα εάν τοποθετείτε ευαίσθητα ρούχα επάνω της (π.χ.: πολυαμίδιο κ.λπ.). Βεβαιωθείτε ότι τα ρούχα δεν ξεθωριάζουν πριν τα τοποθετήσετε στον θερμαντήρα πετσετών.
- Ο θερμαντήρας περιέχει μια ακριβή ποσότητα θερμοαγωγού υγρού, το οποίο είναι βλαβερό για την υγεία σε περίπτωση κατάποσης.
- Μόνο ο κατασκευαστής ή ο εξουσιοδοτημένος αντιπρόσωπός του επιτρέπεται να πραγματοποιούν επισκευές όπου απαιτείται το άνοιγμα του δοχείου του υγρού.

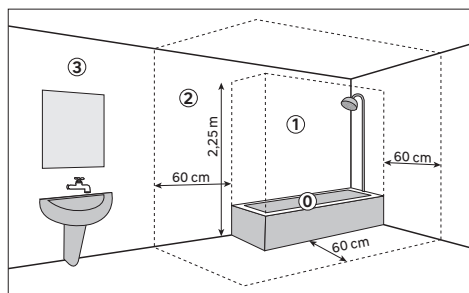

- Σε περίπτωση διαρροής, επικοινωνήστε με τον τεχνικό εγκατάστασης και λάβετε προληπτικά μέτρα για να αποφύγετε την πιθανότητα κατάποσης του υγρού από τους χρήστες, κυρίως μικρά παιδιά και ευπαθή άτομα.
- Κατά την απόρριψη του θερμαντήρα, ακολουθήστε τους κανονισμούς σχετικά με την απόρριψη του υγρού.
- Αυτή η συσκευή προορίζεται μόνο για στέγνωμα υφασμάτων που έχουν πλυθεί με νερό.

Απόρριψη της συσκευασίας

- Η συσκευασία πρέπει να ανακυκλώνεται πλήρως, όπως δηλώνεται από το σύμβολο ανακύκλωσης που είναι τυπωμένο σε αυτή. Τα διάφορα μέρη της συσκευασίας δεν πρέπει να απορρίπτονται στη φύση, αλλά σύμφωνα με τους τοπικούς κανονισμούς.

Διάθεση αποβλήτων από ηλεκτρονικές και ηλεκτρικές συσκευές στο τέλος του κύκλου ζωής τους.



Αυτή η εικόνα υποδεικνύει ότι αυτό το προϊόν δεν πρέπει να απορρίπτεται μαζί με οικιακά απορρίμματα που δεν έχουν υποστεί διαλογή. Έχει τεθεί σε ισχύ ένα υποχρεωτικό σύστημα για την απόρριψη και την ειδική επεξεργασία χρησιμοποιημένων ηλεκτρικών και ηλεκτρονικών συσκευών, το οποίο περιλαμβάνει το δικαίωμα των καταναλωτών να ζητούν από τους πωλητές να ανακτούν δωρεάν τις χρησιμοποιημένες συσκευές με την αγορά

νέων συσκευών, καθώς και την ειδική συλλογή τέτοιων αποβλήτων από εγκεκριμένους οργανισμούς.

Για περισσότερες πληροφορίες, μπορείτε να επικοινωνήσετε με το κατάστημά σας ή με το δημαρχείο της πόλης σας. Η σωστή απόρριψη των χρησιμοποιημένων ηλεκτρικών και ηλεκτρονικών συσκευών εξασφαλίζει την κατάλληλη επεξεργασία και ανακύκλωσή τους, ώστε να αποφεύγεται η ζημιά για το περιβάλλον και τη δημόσια υγεία, και να διατηρούνται οι φυσικοί πόροι.

Σύντομες υποδείξεις

Πίσω από το κουτί ελέγχου υπάρχουν σύντομες υποδείξεις. Σε αυτές θα βρείτε βασικές οδηγίες χρήσης του θερμαντήρα πετσετών.

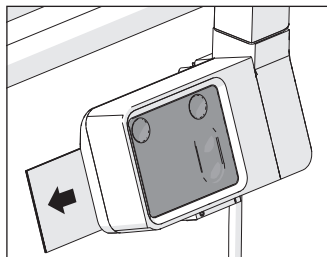

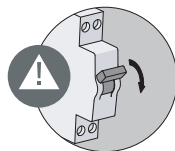
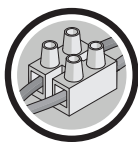

ΣΥΝΔΕΣΗ

Για τη σύνδεση στο ηλεκτρικό δίκτυο χρησιμοποιείται ένα τρίκλωνο καλώδιο, του οποίου τα χρώματα είναι καφέ για τη φάση, μπλε για το ουδέτερο και μαύρο για το πιλοτικό καλώδιο.

Η συσκευή έχει διπλή μόνωση και δεν πρέπει να γειώνεται. Το μαύρο καλώδιο (πιλοτικό καλώδιο) δεν πρέπει να γειώνεται.

Το μαύρο καλώδιο χρησιμοποιείται για τον ασύρματο έλεγχο των λειτουργιών ECO, COMFORT, COMFORT -1, COMFORT -2, STOP και ANTI FREEZE και για τον προγραμματισμό του θερμοστάτη σας. Η συσκευή σας πρέπει να διαθέτει μία συνδεδεμένη διεπαφή πιλοτικού καλωδίου 6 θέσεων και μία γέφυρα (Στην περίπτωση αυτή, προσαρμόστε τη θερμοκρασία αναφοράς στη συσκευή). Εάν το πιλοτικό καλώδιο δεν είναι συνδεδεμένο, τότε πρέπει να μονωθεί ώστε να αποφευχθεί η επαφή με τους άλλους ακροδέκτες.

- Απενεργοποιήστε τη συσκευή
- Συνδέστε τα καλώδια σύμφωνα με το παρακάτω διάγραμμα
- Κλείστε την έξοδο καλωδίων ή το κουτί διακλάδωσης
- Ενεργοποιήστε τη συσκευή

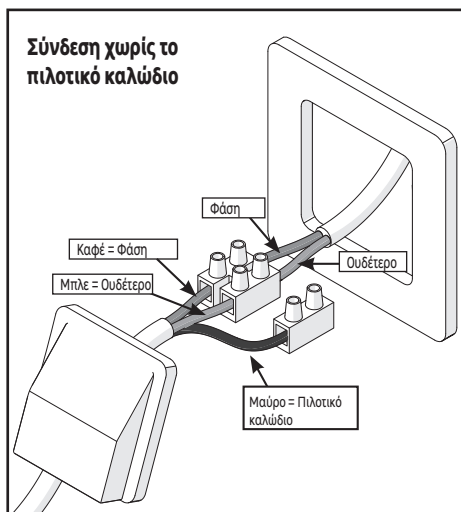
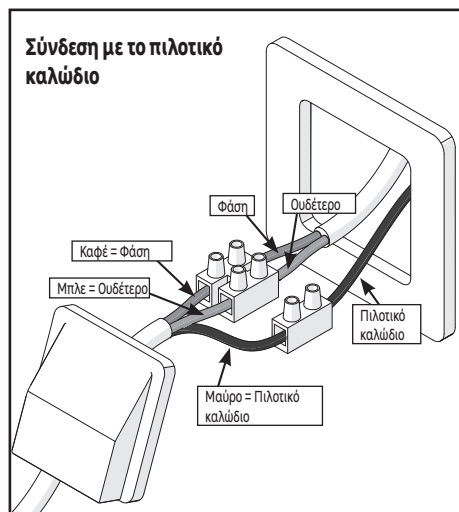

Σύνδεση με δίπολο βύσμα (Απαγορεύεται στη Γαλλία)

- Εάν η εγκατάσταση διαθέτει επιτοίχια πρίζα, μπορείτε να χρησιμοποιήσετε δίπολο βύσμα προσαρμοσμένο στην ισχύ της συσκευής και στον δείκτη προστασίας της (IP24).
- Σε αυτήν την περίπτωση, το πιλοτικό καλώδιο δεν πρέπει είναι συνδεδεμένο και πρέπει να μονωθεί για την αποφυγή επαφής με τους άλλους ακροδέκτες.

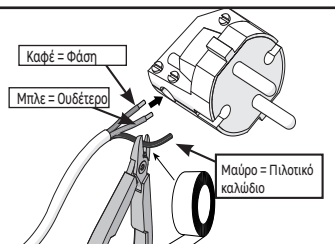

Απαγορεύεται η γείωση

- Εάν η εγκατάσταση διαθέτει καλώδιο γείωσης, δεν πρέπει σε καμία περίπτωση να συνδεθεί με καλώδιο της συσκευής και πρέπει να μονωθεί προς αποφυγή επαφής με τα άλλα καλώδια.



Πλήκτρα και λειτουργίες

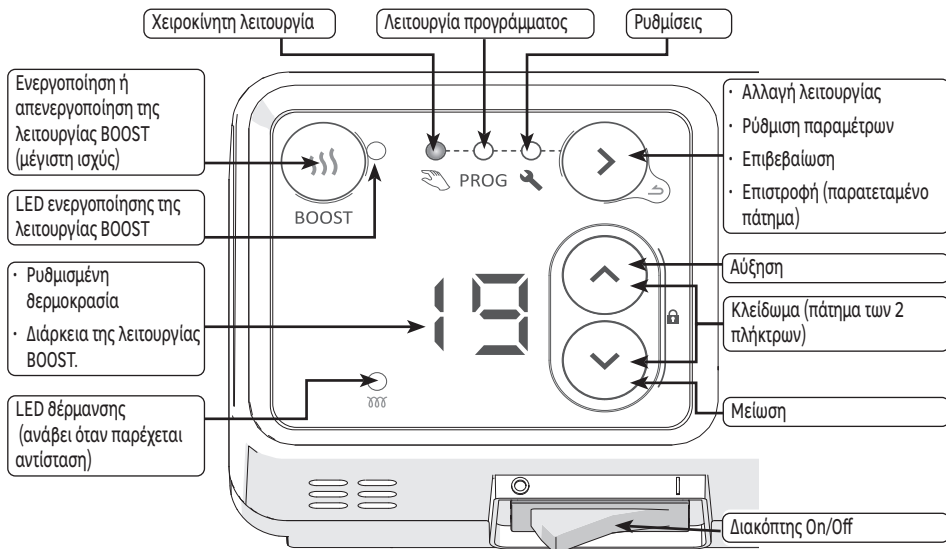

Ορισμός ώρας και ημέρας της εβδομάδας

Κατά την ενεργοποίηση της συσκευής, είναι σημαντικό να ορίσετε την ώρα και την ημέρα της εβδομάδας.



Οθόνες

	Θερμοκρασία Comfort		Χωρίς θέρμανση		Είσοδος στο μενού		Αντιστοίχιση προγραμμάτων σε ημέρες
	Θερμοκρασία Eco (Comfort - 3,5°C)		Ρύθμιση ώρας και ημέρας		Εξόδος από το μενού		Εξατομίκευση προγραμμάτων

Διακόπτης On/Off

Ένας διακόπτης On/Off βρίσκεται κάτω από το κουτί ελέγχου της συσκευής. (1 = Ενεργοποίηση)

Χρησιμοποιήστε τον μόνο για μεγάλο διάστημα απενεργοποίησης (αρκετές ημέρες).

Ενδέχεται να χρειαστεί επαναρρύθμιση της ημερομηνίας και της ώρας μετά από μεγάλο διάστημα απενεργοποίησης.

Τρόποι λειτουργίας

Είναι διαθέσιμοι διαφορετικοί τρόποι λειτουργίας:

- Χειροκίνητη λειτουργία: Η συσκευή ελέγχει διαρκώς τη ρυθμισμένη θερμοκρασία (επιθυμητή θερμοκρασία).
- Λειτουργία προγραμματισμού: Η συσκευή ακολουθεί τα προκαταγεγραμμένα εσωτερικά προγράμματα για κάθε ημέρα της εβδομάδας. Αυτά τα προγράμματα καθορίζουν σε ποιες ώρες της ημέρας ο θερμαντήρας πρέπει να είναι σε θερμοκρασία Comfort (ρυθμισμένη θερμοκρασία), θερμοκρασία Eco (ρυθμισμένη θερμοκρασία -3,5°C, δεν είναι δυνατή η αλλαγή) ή να απενεργοποιείται. Είναι δυνατόν να προσαρμόσετε αυτά τα προγράμματα.

Για τη χρήση της λειτουργίας προγραμματισμού, είναι βασικό να έχετε ρυθμίσει την ημέρα και την ώρα.





- Λειτουργία Boost: η συσκευή λειτουργεί σε μέγιστη ισχύ για διάστημα 15 έως 60 λεπτών.

Πρώτη εκκίνηση

Κατά την πρώτη εκκίνηση, επιλέγεται η χειροκίνητη λειτουργία και η ρυθμισμένη θερμοκρασία ορίζεται στους 19°C.

Λειτουργία Boost

Η λειτουργία Boost επιτρέπει τη λειτουργία της συσκευής σε μέγιστη ισχύ για διάστημα 15 έως 60 λεπτών για τη γρηγορότερη αύξηση της θερμοκρασίας του μπάνιου.

- 1- Από τη χειροκίνητη λειτουργία ή τη λειτουργία προγραμματισμού, πατήστε το πλήκτρο , θα ανάψει το LED ενεργοποίησης της λειτουργίας Boost και θα εμφανιστεί ο χρόνος ενεργοποίησης (15 λεπτά ως προεπιλογή κατά τη θέση σε λειτουργία, η διάρκεια που είχε προγραμματιστεί προηγουμένως κατά τις επόμενες ενεργοποιήσεις).
 - 2- Χρησιμοποιήστε τα πλήκτρα  και  για να ρυθμίσετε τη διάρκεια σε λεπτά (15, 30, 45 ή 60 λεπτά).
 - 3- Μετά από μερικά δευτερόλεπτα χωρίς καμία ενέργεια, ξεκινά η αντίστροφη μέτρηση και το LED αναβοσβήνει.
 - 4- Όταν τελειώσει ο χρόνος, ο θερμοαντήρας επιστρέφει στην προηγούμενη λειτουργία.
- Πατήστε ξανά το πλήκτρο  για να βγείτε από τη λειτουργία Boost πριν τη λήξη της προγραμματισμένης διάρκειας.

Επιλογή λειτουργίας



- Πατήστε πολλές φορές το πλήκτρο  για να επιλέξετε τη λειτουργία:

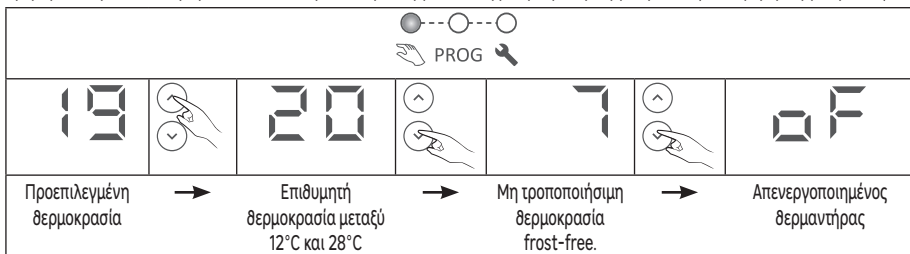

Χειροκίνητη λειτουργία

- Χρησιμοποιήστε τα πλήκτρα  και  για να προσαρμόσετε τη ρυθμισμένη θερμοκρασία (επιθυμητή θερμοκρασία):



-  Η λειτουργία BOOST παραμένει διαδύσημη όταν ο θερμοαντήρας είναι σε χειροκίνητη λειτουργία με τη ρύθμιση «Προστασία από τον παγετό» (οθόνη ) ή είναι απενεργοποιημένος (οθόνη )

Λειτουργία προγράμματος

- Η συσκευή διαθέτει 7 προγράμματα, τα οποία καθορίζουν σε ποιες ώρες της ημέρας ο θερμοαντήρας πρέπει να είναι σε θερμοκρασία Comfort (ρυθμισμένη θερμοκρασία), θερμοκρασία Eco (ρυθμισμένη θερμοκρασία -3,5°C) ή απενεργοποιημένος.
- Από προεπιλογή, έχει οριστεί ήδη ένα πρόγραμμα για κάθε ημέρα της εβδομάδας:

d1	d2	d3	d4	d5	d6	d7
Δευτέρα	Τρίτη	Τετάρτη	Πέμπτη	Παρασκευή	Σάββατο	Κυριακή
P1					P6	

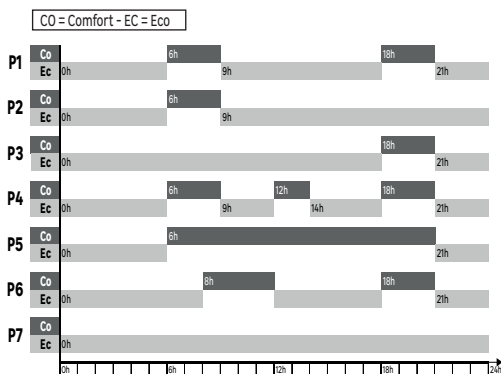

- 4 - Επιλέξτε την ημέρα χρησιμοποιώντας τα πλήκτρα και .
- 5 - Πατήστε το πλήκτρο , αναβοσβήνει ο αριθμός της ημέρας εκ περιτροπής με το πρόγραμμα .
- 6 - Ορίστε το πρόγραμμα με τα πλήκτρα και .
- 7 - Πατήστε το πλήκτρο για επιβεβαίωση. Εμφανίζεται η επόμενη ημέρα.
- 8 - Επαναλάβετε από το σημείο 4 για κάθε μία από τις υπόλοιπες ημέρες.

Παράδειγμα: Δεν εργάζομαι τις Τετάρτες και θέλω να ορίσω το πρόγραμμα P6 για αυτήν την ημέρα (d3).

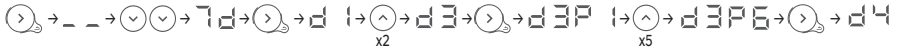

Μετά από 1 λεπτό αδράνειας, η μονάδα βγαίνει αυτόματα από τη λειτουργία ρύθμισης.

Αλλαγή του εύρους χρόνου σε ένα πρόγραμμα

- 1 - Πατήστε πολλές φορές το πλήκτρο για να επιλέξετε τη λειτουργία ρύθμισης , εμφανίζεται το σύμβολο .
- 2 - Πατήστε τρεις φορές το πλήκτρο για να εμφανιστεί το .
- 3 - Πατήστε το πλήκτρο για να εμφανιστεί το πρώτο πρόγραμμα. Εμφανίζεται ο αριθμός του προγράμματος .
- 4 - Ορίστε το πρόγραμμα που θέλετε να τροποποιήσετε με τα πλήκτρα και .
- 5 - Πατήστε , αναβοσβήνει η πρώτη ώρα εκ περιτροπής με το είδος του εύρους .
- 6 - Ορίστε την ώρα που θέλετε να τροποποιήσετε με τα πλήκτρα και .
- 7 - Πατήστε πολλές φορές το πλήκτρο για να επιλέξετε το είδος του εύρους (Comfort, Eco, απενεργοποίηση).
- 8 - Πατήστε το πλήκτρο , εμφανίζεται η επόμενη ώρα.
- 9 - Επαναλάβετε από το σημείο 6 για κάθε μία από τις υπόλοιπες θέσεις ώρας.
- 10 - Μετά την τελευταία ώρα (23), εμφανίζεται το .
- 11 - Πατήστε το πλήκτρο και μετά το πλήκτρο για να επιστρέψετε στη λίστα προγραμμάτων.
- 12 - Επαναλάβετε από το σημείο 4 για κάθε ένα από τα προγράμματα προς τροποποίηση.

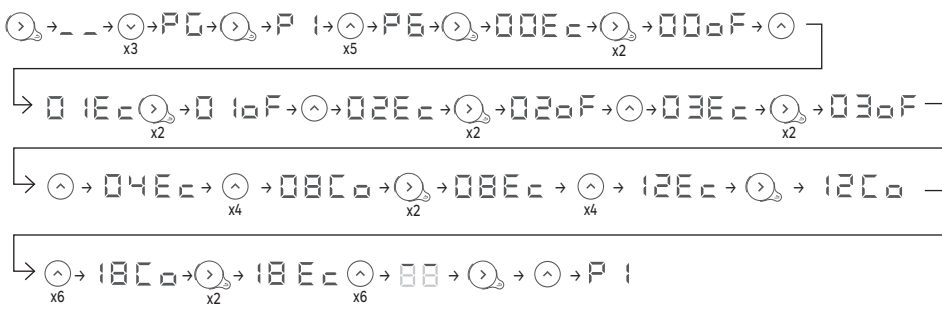
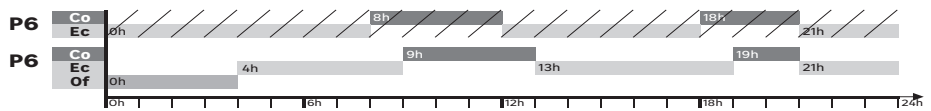

Παράδειγμα: Θα ήθελα να τροποποιήσω το πρόγραμμα P6, ώστε να είναι απενεργοποιημένο στο διάστημα 0 π.μ. έως 4 π.μ. και να προσφέρει θερμοκρασία Comfort στο διάστημα 9 π.μ. έως 1 μ.μ. και 7 μ.μ. έως 9 μ.μ. Πρέπει, λοιπόν, να περάσω τα εύρη στο διάστημα 0 π.μ. έως 4 π.μ. από Eco σε απενεργοποιημένα, να αλλάξω το εύρος στο διάστημα 8 π.μ. έως 9 π.μ. από Comfort σε Eco, να αλλάξω το εύρος στο διάστημα 12 μ.μ. έως 1 μ.μ. από Eco σε Comfort και να αλλάξω το εύρος στο διάστημα 6 μ.μ. έως 7 μ.μ. από Comfort σε Eco.



💡 Μετά από 1 λεπτό αδράνειας, η μονάδα βγαίνει αυτόματα από τη λειτουργία ρύθμισης.

💡 Μετά από διακοπή ρεύματος, οι ρυθμίσεις διατηρούνται, αλλά ίσως χρειαστεί να ρυθμιστούν ξανά η ημέρα και η ώρα.

Κλειδωμα/Ξεκλειδωμα πλήκτρων

Τα πλήκτρα μπορούν να κλειδωθούν για την αποφυγή ακούσιας χρήσης, ειδικά από παιδιά. Για να γίνει αυτό, πατήστε ταυτόχρονα τα κουμπιά  και  για περισσότερα από 3 δευτερόλεπτα. Επαναλάβετε το ίδιο βήμα για να ξεκλειδώσετε τα πλήκτρα.



Χρήση ενός κεντρικού διαχειριστή (πιλοτικό καλώδιο)

Ο θερμαντήρας μπορεί να λαμβάνει εντολές από έναν κεντρικό διαχειριστή μέσω σύνδεσης με το πιλοτικό καλώδιο. Βεβαιωθείτε ότι το πιλοτικό καλώδιο συνδέεται με το μαύρο καλώδιο και ότι είναι επιλεγμένη η χειροκίνητη λειτουργία.

	Comfort	Eco	Frost free	Απενεργοποίηση θέρμανσης Αποκοπή φορτίου	Comfort -1°C	Comfort -2°C
Σήμα για μετάδοση						
Μέτρηση μεταξύ του πιλοτικού καλωδίου και του ουδέτερου	0 volt	230 volt	-115 volt αρνητικός	+ 115 volt θετικός	230 volt σε 3s	230 volt σε 7s

Αποκοπή φορτίου

Ο θερμαντήρας είναι συμβατός με σύστημα αποκοπής φορτίου με πιλοτικό καλώδιο. Δεν πρέπει σε καμία περίπτωση να χρησιμοποιείται αποκοπή φορτίου μέσω διακοπής τροφοδοσίας, καθώς μπορεί να προκαλέσει πρόωρη φθορά και βλάβη στους ηλεκτρικούς πίνακες, κάτι που δεν καλύπτεται από την εγγύηση του κατασκευαστή. Σε διαστήματα αποκοπής φορτίου, η οθόνη μπαίνει σε αναμονή. Έπειτα, η συσκευή επιστρέφει στον αρχικό τρόπο λειτουργίας της.





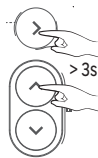



Προηγμένες λειτουργίες

Πατήστε ταυτόχρονα τα πλήκτρα  και  για περισσότερα από 3 δευτερόλεπτα για να μεταβείτε στις προηγμένες λειτουργίες της συσκευής.



Βαθμονόμηση

Είναι πιθανό η ρυθμισμένη θερμοκρασία να διαφέρει από την πραγματική θερμοκρασία του δωματίου, πράγμα που οφείλεται συνήθως στις συνθήκες εγκατάστασης του θερμαντήρα (τοποθεσία, ισχύς/ όγκος, μόνωση του δωματίου κ.λπ.). Η βαθμονόμηση προσαρμόζει τη ρύθμιση του θερμοστάτη στις πραγματικές συνθήκες του δωματίου.

- 1- Ορίστε τον θερμαντήρα σε χειροκίνητη λειτουργία στους 20°C και περιμένετε για αρκετές ώρες.
- 2- Μετρήστε τη θερμοκρασία του δωματίου με ένα θερμόμετρο και υπολογίστε τη διαφορά.
απόκλιση = μετρημένη θερμοκρασία - ρυθμισμένη θερμοκρασία
- 3- Πατήστε ταυτόχρονα τα πλήκτρα  και  για περισσότερα από 3 δευτερόλεπτα για να εμφανιστεί το .
- 4- Πατήστε το πλήκτρο , το  αναβοσβήνει εκ περιτροπής με την τρέχουσα ρυθμισμένη απόκλιση .
- 5- Ορίστε τη νέα τιμή με τα πλήκτρα  και  (μεταξύ -3°C και +3°C).
- 6- Πατήστε το πλήκτρο  για έξοδο.

Παράδειγμα: Μετά από αρκετές ώρες στη χειροκίνητη λειτουργία με θερμοκρασία ορισμένη στους 20°C, μετρώ τη θερμοκρασία του δωματίου στους 18°C. Πρέπει, λοιπόν, να ορίσω την απόκλιση στους 18-20 = -2.2



Μέγιστη θερμοκρασία

Ο θερμαντήρας μπορεί να καταγράψει μια μέγιστη θερμοκρασία (μεταξύ 19°C και 28°C), την οποία δεν μπορείτε να υπερβείτε κατά τις τροποποιήσεις. Είναι προεπιλεγμένα ρυθμισμένη στους 28°C.

- 1- Πατήστε ταυτόχρονα τα πλήκτρα και για περισσότερα από 3 δευτερόλεπτα για να εμφανιστεί το
- 2- Πατήστε το πλήκτρο για να εμφανιστεί το (μέγιστη θερμοκρασία).
- 3- Πατήστε το πλήκτρο , το αναβοσβήνει εκ περιτροπής με την τρέχουσα ρυθμισμένη μέγιστη θερμοκρασία.
- 4- Ορίστε τη νέα τιμή με τα πλήκτρα και (μεταξύ 19°C και 28°C).
- 5- Πατήστε το πλήκτρο για έξοδο.

Παράδειγμα: Επιθυμώ η ρυθμισμένη θερμοκρασία να μην μπορεί να οριστεί πάνω από τους 24°C.



Ένδειξη θέρμανσης σε λειτουργία αναμονής

Μετά από λίγα δευτερόλεπτα αδράνειας, η οθόνη του κουτιού ελέγχου σβήνει αυτόματα, εκτός από το LED θέρμανσης, το οποίο ανάβει όταν παρέχεται αντίσταση.

Μπορείτε να ρυθμίσετε το κουτί, ώστε αυτή η ένδειξη να σβήνει όταν σβήνει η οθόνη του κουτιού.

- 1- Πατήστε ταυτόχρονα τα πλήκτρα και για περισσότερα από 3 δευτερόλεπτα για να εμφανιστεί το
- 2- Πατήστε δύο φορές το πλήκτρο για να εμφανιστεί το (Ένδειξη θέρμανσης).
- 3- Πατήστε το πλήκτρο , το αναβοσβήνει εκ περιτροπής με το .
- 4- Πατήστε το πλήκτρο για να εμφανιστεί το .
- 5- Πατήστε το πλήκτρο για έξοδο.



Εργοστασιακές ρυθμίσεις

Μπορείτε να επαναφέρετε τον θερμαντήρα διαγράφοντας όλες τις ρυθμίσεις που έχουν γίνει (προγράμματα, βαθμονόμηση, μέγιστη θερμοκρασία, ένδειξη θέρμανσης). Αυτή η λειτουργία είναι χρήσιμη σε περίπτωση σφαλμάτων στον προγραμματισμό.

- 1- Πατήστε ταυτόχρονα τα πλήκτρα και για περισσότερα από 3 δευτερόλεπτα για να εμφανιστεί το
- 2- Πατήστε τρεις φορές το πλήκτρο για να εμφανιστεί το (εργοστασιακές ρυθμίσεις).
- 3- Πατήστε το πλήκτρο , το αναβοσβήνει εκ περιτροπής με το .
- 4- Πατήστε το πλήκτρο για να εμφανιστεί το .

5 - Πατήστε το πλήκτρο  για επιβεβαίωση, όλα τα φώτα ενδείξεων ανάβουν και έπειτα ο θερμοαντήρας επιστρέφει στη χειροκίνητη λειτουργία στους 19°C.



Αυτόματη εξαέρωση:

Για την παράταση της διάρκειας ζωής της συσκευής και τη βελτιστοποίηση της λειτουργίας της, στο πάνω μέρος του πλαισίου του θερμοαντήρα πετσετών έχει ενσωματωθεί αυτόματη εξαέρωση. Λειτουργεί εντελώς αυτόνομα και δεν απαιτεί καμία παρέμβαση του χρήστη.

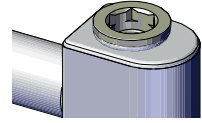

ΣΥΝΤΗΡΗΣΗ

Χρησιμοποιήστε ένα μαλακό και στεγνό πανί. Για επίμονους λεκέδες, χρησιμοποιήστε ένα πανί βρεγμένο με νερό και σαπούνι και σκουπίστε αμέσως με ένα στεγνό πανί.

ΑΝΤΑΛΛΑΚΤΙΚΑ

Μπορείτε να παραγγείλετε ορισμένα ανταλλακτικά του θερμοαντήρα από το κατάστημά σας:

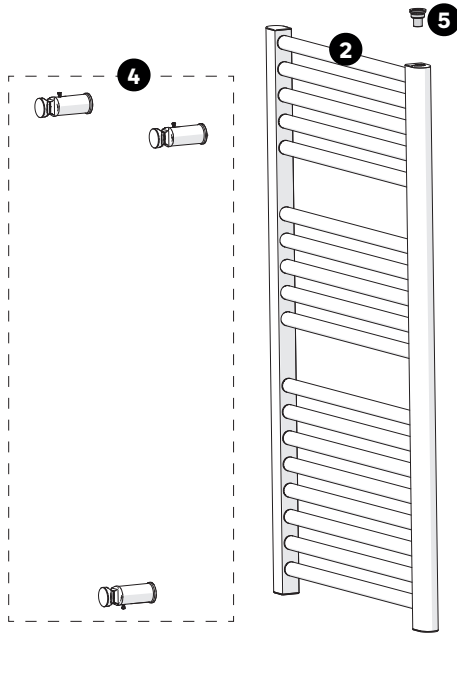

N°	Ονομασία	Αναφορά προς παραγγελία
1	Θερμαινόμενο στοιχείο + στεγανοποιητικός σύνδεσμος	δεν διατίθεται
2	σώμα θερμοαντήρα	δεν διατίθεται
3	Κουτί ελέγχου 500W	089132
	Κουτί ελέγχου 750W	089134
4	Σετ εγκατάστασης (ίσιοι σωλήνες)	098871
	Σετ εγκατάστασης (καμπυλωτοί σωλήνες)	098872
5	Αυτόματη εξαέρωση	δεν διατίθεται



FR
ES
PT
IT
EL
PL
UA
RO
EN

ΑΝΤΙΜΕΤΩΠΙΣΗ ΠΡΟΒΛΗΜΑΤΩΝ

Τυχόν δυσλειτουργίες οφείλονται συχνά σε ασήμαντες αιτίες. Συμβουλευτείτε τον παρακάτω πίνακα πριν επικοινωνήσετε με το Τμήμα Εξυπηρέτησης μετά την Πώληση. Αυτό θα σας εξοικονομήσει χρόνο και περιττά έξοδα.

Πρόβλημα	Αιτίες, Διορθώσεις
Δεν ενεργοποιείται το κουτί ελέγχου.	Η συσκευή είναι σε λειτουργία αναμονής. Πατήστε οποιοδήποτε πλήκτρο για να ενεργοποιήσετε την οθόνη. Ελέγξτε ότι η συσκευή έχει παροχή ρεύματος. Ελέγξτε ότι ο διακόπτης βρίσκεται στη θέση «I».
Δεν ανάβει το LED θέρμανσης.	Το LED θέρμανσης ανάβει μόνο όταν παρέχεται αντίσταση. Ελέγξτε ότι δεν ενεργοποιήσατε το σβήσιμο του LED στη λειτουργία αναμονής (κεφάλαιο «Προηγμένες λειτουργίες»).
Η θερμοκρασία δωματίου είναι διαφορετική από τη θερμοκρασία που εμφανίζεται στη συσκευή.	Πρέπει να περιμένετε τουλάχιστον 6 ώρες για να σταθεροποιηθεί η θερμοκρασία. Μπορείτε να προσαρμόσετε τη ρυθμισμένη θερμοκρασία στη θερμοκρασία του δωματίου που μετρήσατε (βλ. «Βαθμονόμηση» στις Προηγμένες λειτουργίες).
Η μονάδα δεν θερμαίνει.	Στη λειτουργία προγραμματισμού, ελέγξτε ότι ο θερμοαντήρας είναι σε εύρος Comfort. Ελέγξτε την τροφοδοσία (διακόπτης κυκλώματος). Ελέγξτε τη θερμοκρασία του δωματίου: εάν είναι πολύ υψηλή σε σχέση με τη ρυθμισμένη θερμοκρασία, ο θερμοαντήρας δεν θερμαίνει.
Η συσκευή θερμαίνει διαρκώς.	Ελέγξτε τον προγραμματισμό. Ελέγξτε ότι η συσκευή δεν βρίσκεται σε ρεύμα αέρα (ανοιχτή πόρτα, κρύος αέρας από το κουτί διακλάδωσης στο πίσω μέρος της συσκευής, κεντρικός μηχανικός εξαερισμός) ή ότι η ρυθμισμένη θερμοκρασία δεν έχει αλλάξει. Σε περίπτωση προβλημάτων (μπλοκαρισμένος θερμοστάτης κλπ.), διακόψτε την τροφοδοσία της μονάδας (ασφάλεια, διακόπτης κυκλώματος) για περίπου 10 λεπτά και επαναφέρετέ την.
Η μονάδα δεν θερμαίνει αρκετά.	Αυξήστε τη ρυθμισμένη θερμοκρασία. Εάν η ρυθμισμένη θερμοκρασία είναι στο μέγιστο, ελέγξτε τα παρακάτω: <ul style="list-style-type: none"> • Ελέγξτε εάν υπάρχει και άλλο μέσο θέρμανσης μέσα στο δωμάτιο. • Βεβαιωθείτε ότι η συσκευή θερμαίνει μόνο ένα δωμάτιο (κλειστή πόρτα). • Ελέγξτε εάν η ισχύς του θερμοαντήρα είναι κατάλληλη για το μέγεθος του δωματίου (προτείνουμε κατά μέσο όρο 125 W/m² για ταβάνι με ύψος 2,5 μέτρα).
Η συσκευή αργεί να θερμάνει.	Η ηλεκτρική αντίσταση θερμαίνει το υγρό που κυκλοφορεί σταδιακά και φυσικά μέσα στη συσκευή. Λόγω των ιδιοτήτων αδράνειας που έχουν τα υγρά, η θερμοκρασία επιφάνειας της συσκευής φτάνει το βέλτιστο επίπεδο τουλάχιστον 15 λεπτά αργότερα, ανάλογα με τη θερμοκρασία του δωματίου κατά τη θέρμανση της συσκευής.
Η συσκευή έχει πολύ ζεστή επιφάνεια.	Είναι λογικό η συσκευή να είναι θερμή όταν είναι σε λειτουργία, ακόμα και εάν η μέγιστη θερμοκρασία επιφάνειας περιορίζεται σύμφωνα με το πρότυπο NF για τον ηλεκτρισμό. Εάν η συσκευή εξακολουθεί να είναι πολύ θερμή, ελέγξτε ότι η ισχύς της συσκευής είναι κατάλληλη για το μέγεθος του δωματίου (προτείνουμε κατά μέσο όρο 125 W/m ² για ταβάνι με ύψος 2,5 μέτρα) και ότι η συσκευή δεν έχει τοποθετηθεί σε ρεύμα αέρα που θα μπορούσε να εμποδίσει τη ρύθμισή της (π.χ. κάτω από κεντρικό μηχανικό εξαερισμό).
Τα τελευταία πάνω και κάτω μέρη είναι πιο χλιαρά από την υπόλοιπη μονάδα.	Τα πάνω μέρη δεν έχουν γεμίσει πλήρως, ώστε να μπορέσει το υγρό να διασταλεί. Θερμαίνονται μόνο μέσω της θερμικής αγωγιμότητας. Τα κάτω μέρη διοχετεύουν το επιστρεφόμενο υγρό που μετέφερε τη θερμότητά του.
Η συσκευή κάνει έναν υγρό θόρυβο κατά τον χειρισμό.	Κατά την αφαίρεση από τη συσκευασία ή την εγκατάσταση, είναι φυσιολογικό να ακούτε το υγρό να μετακινείται μέσα στη συσκευή.
Η συσκευή δεν ακολουθεί τις εντολές εσωτερικού προγραμματισμού.	Ελέγξτε ότι η ημερομηνία και η ώρα έχουν ρυθμιστεί. Ελέγξτε ότι η μονάδα είναι σε λειτουργία προγραμματισμού.

Πρόβλημα	Αιτίες, Διορθώσεις
Η συσκευή δεν ακολουθεί τις εντολές του πιλοτικού καλώδιου.	Βεβαιωθείτε ότι χειρίζεστε σωστά τον κεντρικό διαχειριστή (βλ. τις οδηγίες χρήσης του κεντρικού διαχειριστή). Ελέγξτε ότι η συσκευή είναι σε χειροκίνητη λειτουργία. Ελέγξτε ότι το πιλοτικό καλώδιο είναι συνδεδεμένο. Ελέγξτε ότι οι εντολές προγραμματισμού μεταδίδονται σωστά. Ως μέρος του προγραμματισμού με πιλοτικό καλώδιο ή γραμμή ηλεκτρικής ισχύος, οι εντολές frost free ή αποκοπής φορτίου έχουν προτεραιότητα. Ο χρόνος μετάβασης από τη λειτουργία Comfort στη λειτουργία Eco διαρκεί περίπου 12 δευτερόλεπτα. Ο χρόνος μετάβασης από τη λειτουργία Comfort -1/-2 στη λειτουργία Comfort διαρκεί περίπου 5 λεπτά.

Σε περίπτωση που το πρόβλημα παραμένει, επικοινωνήστε με το Τμήμα Εξυπηρέτησης μετά την Πώληση του καταστήματός σας.

Εγγύηση

Η εγγύηση δεν καλύπτει προβλήματα σχετικά με ακατάλληλη εγκατάσταση, εσφαλμένη καλωδίωση ή ακατάλληλη χρήση. Σε αυτήν την περίπτωση, οι ζημιές και τα συμφέροντα δεν καλύπτονται.

ΧΑΡΑΚΤΗΡΙΣΤΙΚΑ

Αναγνωριστικό μοντέλου	SFLC ICO			
Δυνατότητα	Σύμβολο	Τιμή		Μονάδα
Θερμική ισχύς				
Ονομαστική θερμική ισχύς	P nom	500	750	W
Ελάχιστη θερμική ισχύς	P min	500	750	W
Μέγιστη συνεχής θερμική ισχύς	P max,c	500	750	W
Βοηθητική κατανάλωση ηλεκτρικής ενέργειας				
Στην ονομαστική θερμική ισχύ	el max	0	0	W
Στην ελάχιστη θερμική ισχύ	el min	0	0	W
Στη λειτουργία αναμονής	el sb	0,292	0,292	W
Είδος θερμικής ισχύος/θερμοκρασίας δωματίου				
Δυνατότητα	Μονάδα	Πρόσθετες πληροφορίες		
Ηλεκτρονικός έλεγχος θερμοκρασίας δωματίου και εβδομαδιαίος χρονοδιακόπτης.	ναι			
Άλλες επιλογές ελέγχου				
Σύστημα ελέγχου θερμοκρασίας δωματίου με εντοπισμό παρουσίας.	όχι			
Σύστημα ελέγχου θερμοκρασίας δωματίου με εντοπισμό ανοικτού παραθύρου.	όχι			
με επιλογή ελέγχου από απόσταση.	ναι			
με ρυθμιστή προσαρμοζόμενης εκκίνησης	ναι			
με περιορισμό διάρκειας λειτουργίας	όχι			
με αισθητήρα θερμομέτρου μελανής σφαίρας	όχι			
Στοιχεία επικοινωνίας	ADEO Services - 135 Rue Sadi Carnot 59790 - RONCHIN - FRANCE			



Με τα πρότυπα αυτά, μπορείτε να προετοιμάσετε αλλαγές στα προγράμματα, γράφοντας την επιθυμητή ρύθμιση για κάθε εύρος ώρας.

FR
ES
PT
IT
EL
PL
UA
RO
EN

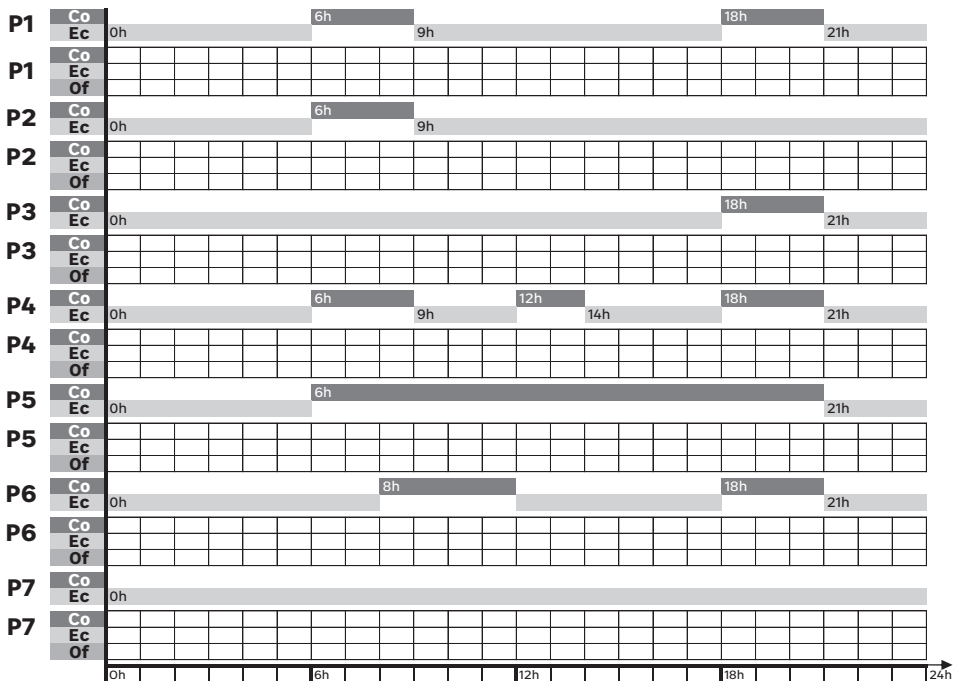
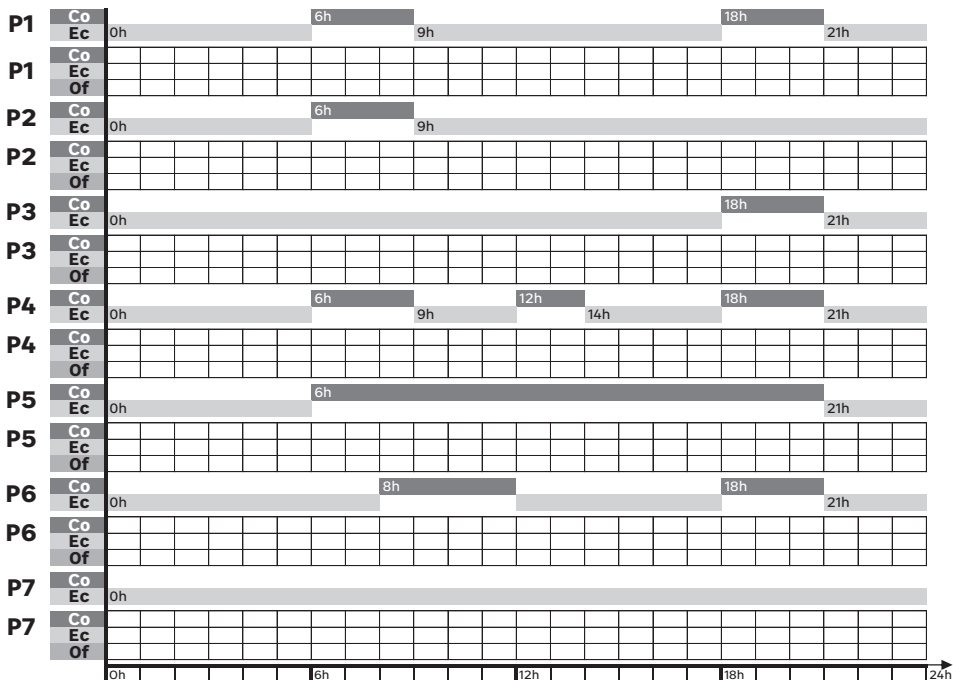

OSTRZEŻENIE



UWAGA! **Bardzo gorąca powierzchnia.**

Niektóre części tego produktu mogą stać się bardzo gorące i spowodować poparzenia. Szczególną uwagę należy zwrócić na dzieci i osoby najbardziej wrażliwe.



**PRZED ROZPOCZĘCIEM
KORZYSTANIA Z URZĄDZENIA
NALEŻY DOKŁADNIE PRZECZYTAĆ
NINIEJSZĄ INSTRUKCJĘ**

- Dzieci poniżej 3 roku życia powinny być trzymane z dala od tego urządzenia, chyba że są one pod stałym nadzorem.
- Dzieci w wieku od 3 do 8 lat mogą mieć możliwość włączania i wyłączania urządzenia jedynie pod warunkiem, że urządzenie zostało umieszczone lub zainstalowane w normalnym, przewidzianym do tego celu miejscu oraz że dzieci te są nadzorowane lub zostały poinstruowane w zakresie bezpiecznego użytkowania urządzenia i rozumieją potencjalne zagrożenia. Dzieci w wieku od 3 do 8 lat nie powinny podłączać, regulować, czyścić urządzenia ani wykonywać czynności konserwacyjnych.
- To urządzenie może być używane przez dzieci w wieku 8 lat lub starsze oraz osoby o ograniczonych zdolnościach fizycznych, sensorycznych lub umysłowych lub osoby nieposiadające doświadczenia lub stosownej wiedzy jedynie pod nadzorem lub po wcześniejszym przeszkoleniu dotyczącemu bezpiecznego użytkowania urządzenia i rozumieją związane z tym zagrożenia. Dzieci nie mogą bawić się tym urządzeniem. Czyszczenie i konserwacja nie mogą być wykonywane przez dzieci bez nadzoru.
- Niniejsze urządzenie nie jest przeznaczone do użytku przez osoby (w tym dzieci) o ograniczonych zdolnościach fizycznych, sensorycznych lub umysłowych, ani osoby nieposiadające doświadczenia lub stosownej wiedzy, chyba że zostały one wcześniej objęte nadzorem lub poinstruowane w zakresie korzystania z tego urządzenia przez osobę odpowiedzialną za ich bezpieczeństwo.
- Dzieci powinny być nadzorowane, aby upewnić się, że nie bawią się urządzeniem.
- Aby uniknąć zagrożenia dla bardzo małych dzieci, zaleca się zainstalowanie tego urządzenia w taki sposób, aby najniższy pręt grzejny znajdował się co najmniej 600 mm nad ziemią.

OSTRZEŻENIE

- Okablowanie elektryczne musi być wykonane przez wykwalifikowaną osobę zgodnie z obowiązującymi przepisami lokalnymi i krajowymi oraz instrukcjami zawartymi w niniejszej instrukcji instalacji.
- Przed podłączeniem przewodów należy sprawdzić, czy zasilanie elektryczne jest wyłączone.
- Użyć dedykowanego obwodu zasilania. Obwód elektryczny o zbyt małej mocy lub nieprawidłowym okablowaniu może spowodować porażenie prądem lub pożar.
- Jeśli kabel zasilający jest uszkodzony, musi zostać wymieniony przez producenta, jego serwis posprzedażny lub podobnie wykwalifikowane osoby, aby uniknąć zagrożenia.
- System umożliwiający rozłączenie (bezpiecznik, wyłącznik automatyczny,..) musi zostać zintegrowany ze stałym okablowaniem zgodnie z krajowymi przepisami dotyczącymi okablowania.
- System zarządzania energią lub odcięcia zasilania, jest niekompatybilny z tym urządzeniem. Uszkadza on termostat.
- Grzejnik nie może być umieszczony bezpośrednio pod gniazdem elektrycznym.
- Urządzenie to posiada stopień ochrony IP24 i może być instalowane w strefach 2 i 3 łazienki.
- Nie instalować półki nad urządzeniem.
- Przed urządzeniem należy zachować wolną przestrzeń 50 cm.
- Dolna obudowa musi znajdować się w odległości co najmniej 5 mm od ściany.
- Podczas pierwszego ogrzewania może pojawić się lekki zapach odpowiadający ewakuacji ewentualnych śladów związanych z produkcją urządzenia.
- Powierzchnia urządzenia może być bardzo gorąca, należy więc zwrócić szczególną uwagę na delikatne ubrania (np: Poliamid, ..). Upewnij się, że bielizna nie odbarwia się przed położeniem jej na grzejniku do ręczników.
- Grzejnik ten jest wypełniony precyzyjną ilością płynu do przenoszenia ciepła, który w przypadku pošknięcia jest niebezpieczny dla zdrowia.
- Naprawy wymagające otwarcia zbiornika mogą być wykonywane wyłącznie przez producenta lub jego serwisanta.

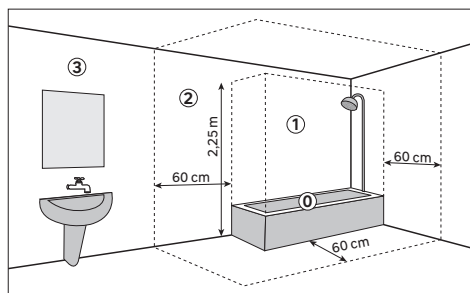

- W przypadku wycieku należy skontaktować się z instalatorem i podjąć wszelkie środki ostrożności, aby uniknąć ewentualnego spożycia gazu przez użytkowników, zwłaszcza małe dzieci i osoby szczególnie wrażliwe.
- Podczas utylizacji urządzenia grzewczego należy przestrzegać przepisów dotyczących utylizacji czynnika przekazującego ciepło.
- Urządzenie to jest przeznaczone wyłącznie do suszenia tekstyliów pranych w wodzie.

Utylizacja opakowania

- Opakowanie można w całości poddać recyklingowi, co potwierdza symbol recyklingu. Poszczególnych elementów opakowania nie należy wyrzucać do środowiska, lecz należy je utylizować zgodnie z lokalnymi przepisami.

Postępowanie z urządzeniami elektrycznymi i elektronicznymi po zakończeniu eksploatacji



Piktogram ten wskazuje, że produktu nie wolno wyrzucać razem z nieposortowanymi odpadami domowymi. Wprowadzono system usuwania i przetwarzania specyficzny dla zużytego sprzętu elektrycznego i elektronicznego, którego stosowanie jest obowiązkowe, w tym prawo do bezpłatnego odbioru zużytego sprzętu przy okazji zakupu nowego i selektywna zbiórka przez uprawniony organizm.

Aby uzyskać więcej informacji, należy skontaktować się ze swoim sklepem lub urzędem miasta. Właściwa utylizacja zużytego sprzętu elektrycznego i elektronicznego zapewnia właściwe przetwarzanie i odzyskiwanie w celu zapobiegania szkodom dla środowiska i zdrowia ludzi oraz w celu ochrony zasobów naturalnych.

Podręczna pomoc

Podręczna pomoc znajduje się za skrzynką kontrolną, znajdziecie tam podstawowe instrukcje dotyczące

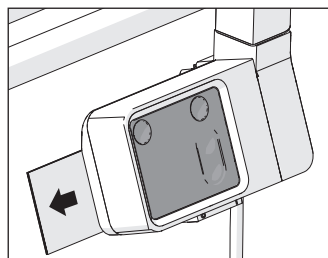

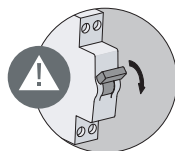
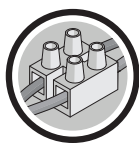

PODŁĄCZENIE

Do podłączenia do sieci używa się 3-żyłowego kabla, kolory żył to brązowy dla fazy, niebieski dla neutralnego i czarny dla przewodu pilota.

Urządzenie jest podwójnie izolowane i nie może być uziemione. Czarny przewód (przewód sterujący) nie może być połączony z masą.

Czarny przewód pozwala na zdalne sterowania trybami ECO, KOMFORT, KOMFORT -1, KOMFORT -2, STOP i OCHRONY PRZED ZAMARZANIEM oraz programowania produktu wyposażając urządzenie w podłączony interfejs przewodu sterującego/pilotującego 6-poleceniowego i mostka (W tym przypadku należy ustawić zadaną temperaturę na urządzeniu). Jeśli przewód sterujący nie jest podłączony, należy go odizolować, aby uniknąć kontaktu z innymi blokami zaciskowymi.

- Wyłączyć zasilanie
- Podłączyć przewody zgodnie z odpowiadającym im schematom
- Zamknąć gniazdo kablowe lub puszkę przyłączeniową
- Włączyć zasilanie

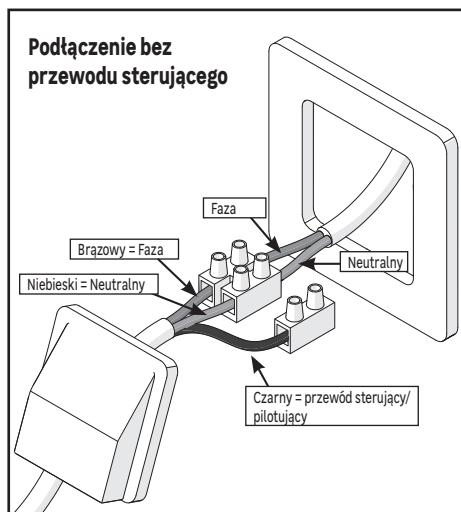
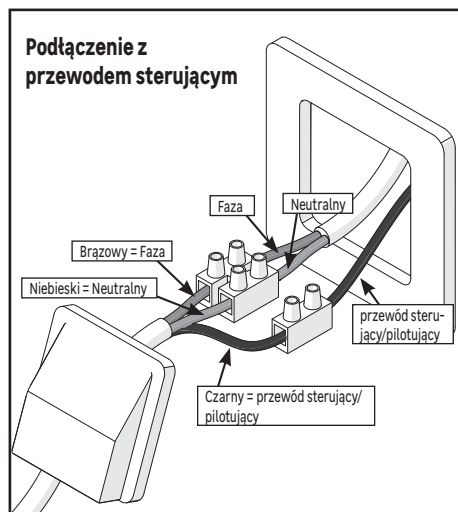

Podłączenie za pomocą 2-biegunowej wtyczki (Zabronione we Francji)

- Jeżeli instalacja wyposażona jest w gniazdo ścienna, można zastosować 2-biegunową wtyczkę odpowiednią do mocy urządzenia i jego stopnia ochrony (IP24).
- W tym przypadku przewód sterujący nie powinien być podłączony, należy go odizolować, aby uniknąć kontaktu z innymi zaciskami.

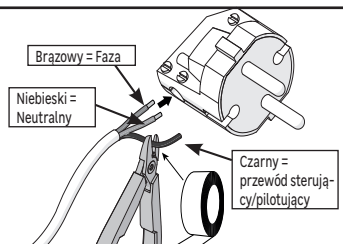

Uziemienie zabronione

- Jeśli instalacja jest wyposażona w przewód uziemiający, w żadnym wypadku nie może być on połączony z przewodem grzejnika, musi zostać zaizolowany, aby uniknąć kontaktu z pozostałymi przewodami.

UŻYTKOWANIE



Sterowanie i funkcje

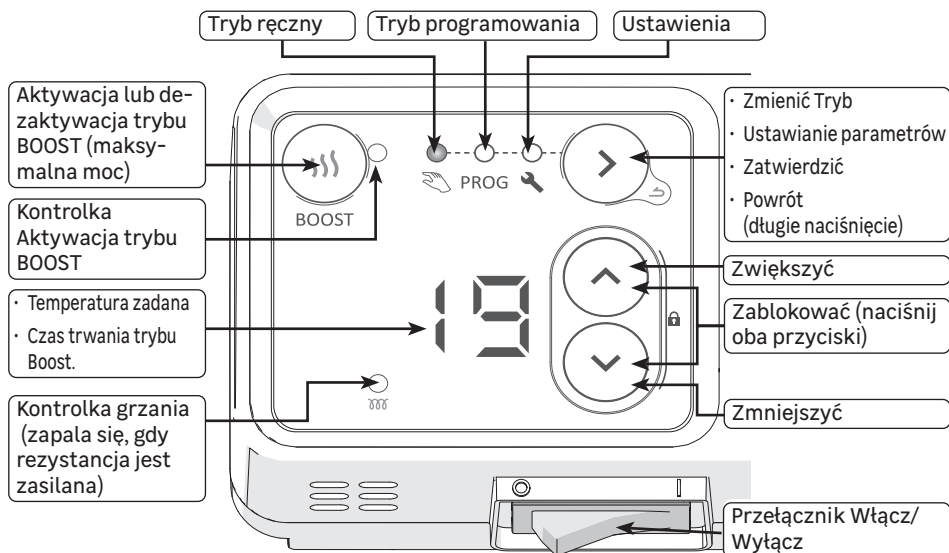

Ustawienie godziny i dnia tygodnia

Podczas uruchamiania urządzenia ważne jest ustawienie godziny i dnia tygodnia.



Wyświetlacz

	Temperatura Komfort		Bez ogrzewania		Wejście do Menu		Przypisanie programów do dni
	Temperatura Eco (Komfort - 3.5°C)		Ustawienie godziny i dnia		Wyjście z Menu		Personalizacja programów

Przełącznik Włącz/Wyłącz

Przełącznik Włącz/Wyłącz znajduje się pod skrzynką kontrolną urządzenia. (1 = Włączone)

Używać go tylko do długotrwałego wyłączenia (kilka dni).

Po dłuższej przerwie może być konieczne ponowne ustawienie daty i godziny.

Tryb Funkcjonowania

Dostępnych jest kilka trybów funkcjonowania:

- Tryb ręczny: Urządzenie stale utrzymuje ustaloną zadaną temperaturę (temperaturę zadaną).
- Tryb programowania: Urządzenie działa zgodnie z wcześniej zarejestrowanymi programami na każdy dzień tygodnia. Programy te określają, w jakich porach dnia grzejnik powinien funkcjonować zgodnie z temperaturą Komfortu (temperatura zadana), temperaturą Eco (temperatura zadana -3,5°C nie może być zmieniona) lub zostać wyłączony. Istnieje możliwość personalizacji tych programów.

💡 Aby skorzystać z trybu programowania, konieczne jest ustawienie dnia i godziny.



- Tryb Boost: urządzenie działa z maksymalną mocą przez okres od 15 do 60 minut.

Pierwsze uruchomienie

Przy pierwszym włączeniu zasilania wybierany jest tryb ręczny, a temperatura zadana jest ustawiona na 19°C.

Funkcja Boost

Funkcja Boost pozwala na działanie urządzenia z maksymalną mocą przez okres od 15 do 60 minut, aby szybciej podnieść temperaturę w łazience

- 1- W trybie ręcznym lub trybie programowania należy nacisnąć przycisk , zaświeci się wskaźnik aktywacji Boost, a na wyświetlaczu pojawi się czas aktywacji (domyślnie 15 minut określone przy uruchomieniu, czas wcześniej zaprogramowany dla kolejnych aktywacji).
- 2- Za pomocą przycisków  i  można ustawić żądany czas w minutach (15, 30, 45 lub 60 minut).
- 3- Po kilku sekundach bez żadnej reakcji, rozpoczyna się odliczanie, lampka kontrolna miga.
- 4- Po upływie tego czasu grzejnik powraca do poprzedniego trybu.

• Aby wyjść z funkcji Boost przed upływem zaprogramowanego czasu, należy ponownie nacisnąć przycisk .

Wybór trybu funkcjonowania

• Naciśnij kilkakrotnie przycisk , aby wybrać żądany tryb:

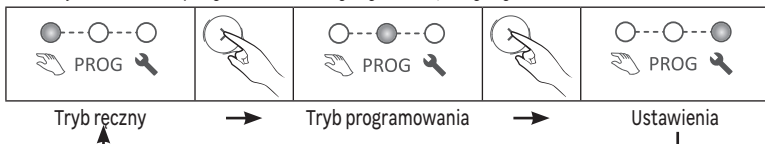

Tryb ręczny

• Za pomocą przycisków  i  można ustawić żądaną temperaturę (zadaną temperaturę):

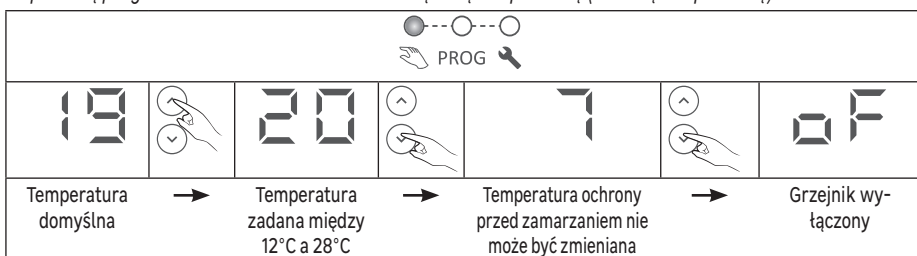

 Funkcja BOOST pozostaje dostępna, kiedy grzejnik znajduje się w trybie ręcznym z ustawieniem "Ochrona przed zamarzaniem" (wyświetla 7°C) lub "wyłączony" (wyświetla OF)

Tryb programowania

- Urządzenie posiada 7 programów które określają, w jakich porach dnia grzejnik powinien funkcjonować zgodnie z temperaturą komfortową (temperatura zadana), temperaturą Eco (temperatura zadana -3,5°C) lub zostać wyłączony.
- Domyślnie, program jest już przyporządkowany do każdego dnia tygodnia:

d1	d2	d3	d4	d5	d6	d7
poniedziałek	wtorek	środa	czwartek	piątek	sobota	niedziela
P1					P6	

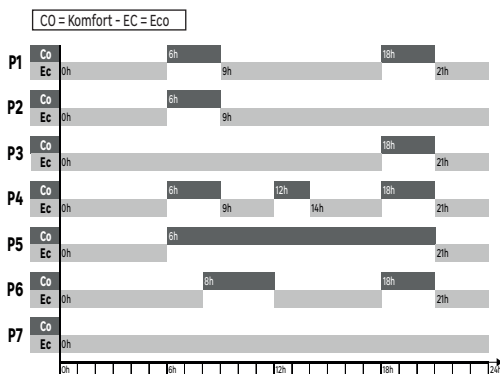

- W trybie programowania nie jest możliwa regulacja temperatury, naciśnięcie przycisku i spowoduje wyświetlenie rodzaju zakresu aktualnie ustawionego przez program (Komfort, Eco lub Off):

Ko	Ec	oF
Grzejnik znajduje się w zakresie Komfort, temperatura zadana jest ustawiona w trybie ręcznym.	Grzejnik działa w trybie Eco, żądana temperatura jest o 3,5 ° C niższa niż ustawiona w trybie ręcznym.	Grzejnik nie grzeje, tylko użycie trybu BOOST może włączyć ogrzewanie.

- Aby skorzystać z trybu programowania, konieczne jest ustawienie dnia i godziny.
- Po zainstalowaniu urządzenia lub po awarii zasilania, pierwszy dostęp do trybu programowania przekierowuje bezpośrednio do modułu ustawień w celu wybrania godziny i dnia (patrz rozdział 3 poniżej).

Ustawienie parametrów grzejnika

W trybie ustawiania parametrów można wybrać:

- godzinę i dzień tygodnia
- programy (P1 do P7) przypisane do każdego dnia tygodnia (d1 do d7)
- dla każdego programu (P1 do P7), rodzaj zakresu (Ko, Ec, oF) dla każdej godziny dnia

Ustawienie godziny i dnia tygodnia

- 1- Nacisnąć kilkakrotnie na , aby wybrać tryb ustawiania Parametrów , zostanie wyświetlony symbol .
- 2- Nacisnąć na aby wyświetlić .
- 3- Nacisnąć na , aby wyświetlić godzinę. Symbol miga na przemian z godziną.
- 4- Ustaw czas za pomocą przycisków i .
- 5- Nacisnąć na , aby wyświetlić minuty. Symbol miga na przemian z minutami.
- 6- Ustaw minuty przy pomocy przycisków i .
- 7- Nacisnąć na , aby wyświetlić dzień tygodnia. Symbol miga na przemian z dniem.
- 8- Ustaw dzień tygodnia za pomocą przycisków i .

d1	d2	d3	d4	d5	d6	d7
poniedziałek	wtorek	środa	czwartek	piątek	sobota	niedziela

- 9- Naciśnij na , aby zatwierdzić

Przykład: aby ustawić środa 16:30

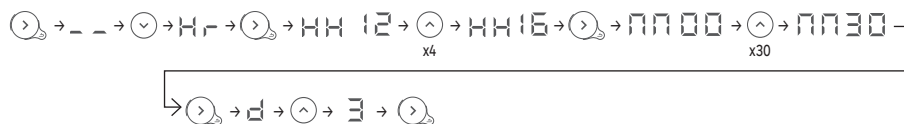

Długie naciśnięcie klawisza lub pozwala na szybkie przewijanie cyfr.

Długie naciśnięcie na powoduje wyjście z menu

Przyporządkowanie programu do każdego dnia tygodnia

- 1- Nacisnąć wielokrotnie przycisk , aby wybrać tryb ustawień , wyświetlany jest symbol .
- 2- Nacisnąć dwukrotnie na , aby wyświetlić .
- 3- Nacisnąć na , aby wyświetlić pierwszy dzień. Wyświetlany jest numer dnia 1

- 4 - Wybrać dzień tygodnia za pomocą przycisków i .
- 5 - Naciśnij na , numer dnia miga na przemian z programem .
- 6 - Wyregulować program przy pomocy przycisków i .
- 7 - Naciśnij na , aby zatwierdzić. Wyświetlany jest następny dzień.
- 8 - Wrócić do punktu 4 dla każdego z pozostałych dni.

Przykład: Nie pracuję w środy, chcę przypisać program P6 do tego dnia (d3).

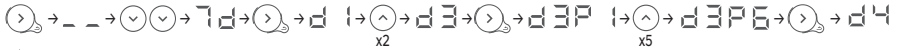

Po 1 minucie bez aktywności, moduł automatycznie wychodzi z trybu ustawień.

Zmiana przedziałów czasowych programu

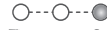

- 1 - Nacisnąć wielokrotnie przycisk , aby wybrać tryb ustawień PROG , wyświetlany jest symbol .
- 2 - Nacisnąć 3 razy na aby wyświetlić .
- 3 - Nacisnąć na , aby wyświetlić pierwszy program. Wyświetlany jest numer programu .
- 4 - Wybierz program do modyfikacji za pomocą przycisków i .
- 5 - Naciśnij na , pierwsza godzina miga na przemian z rodzajem zakresu .
- 6 - Wybierz godzinę do modyfikacji za pomocą przycisków i .
- 7 - Nacisnąć kilkakrotnie na , aby wybrać rodzaj zakresu (Komfort, Eco, Off)
- 8 - Naciśnij na , zostanie wyświetlona następna godzina.
- 9 - Wróć do punktu 6 dla każdego z pozostałych przedziałów czasowych.
- 10 - Po ostatniej godzinie (23) wyświetla się .
- 11 - Naciśnij , a następnie , aby powrócić do listy programów
- 12 - Wrócić do punktu 4 dla każdego z programów do modyfikacji

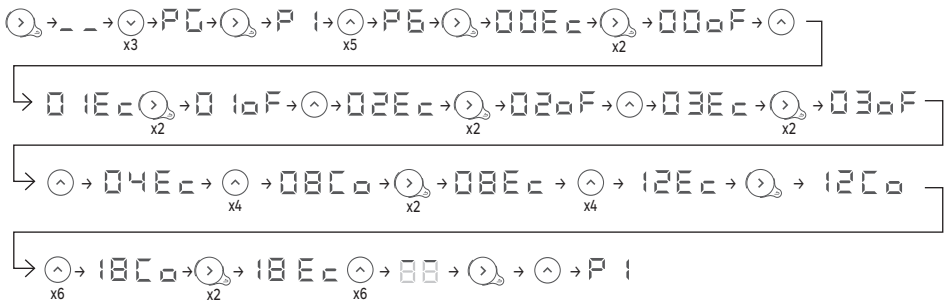
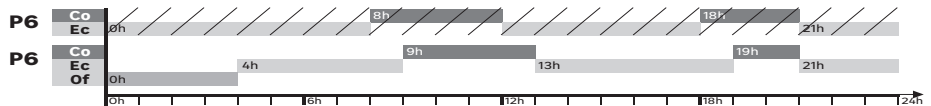

Przykład: Chciałbym zmodyfikować program P6 tak, aby był wyłączony między 0h a 4h, i aby proponował temperaturę Komfort między 9h a 13h i między 19h a 21h. Konieczne jest zatem przełączenie zakresów od 0h do 4h z Eco na Off, przełączenie zakresu pomiędzy 8h i 9h z Komfort na Eco, przełączenie zakresu pomiędzy 12h i 13h z Eco na Komfort oraz zmiana zakresu pomiędzy 18h a 19h z Komfort na Eko.



💡 Po 1 minucie bez aktywności, moduł automatycznie wychodzi z trybu ustawień.

💡 Po przerwie w zasilaniu, ustawienie parametrów zostaje zachowane, może być konieczne nowe ustawienie dnia i godziny.





Blokowanie/odblokowanie komend/poleceń

Można zablokować komendy/polecenia aby zapobiec ich niezamierzonemu użyciu, zwłaszcza przez dzieci. Aby to zrealizować, należy nacisnąć jednocześnie klawisze  i  przez ponad 3 sekundy. Postępować w ten sam sposób, aby odblokować komendy/polecenia.



Użycie scentralizowanego systemu (przewód sterujący)

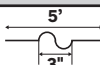
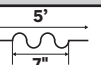

Grzejnik może wykonywać polecenia scentralizowanego systemu za pośrednictwem przewodu sterującego. Upewnić się że przewód pilota jest podłączony do czarnego przewodu i wybrany został tryb Ręczny.

	Komfort	Eko	Ochrona przed zamarzaniem	Wyłączenie ogrzewania - Zrzut obciążenia	Komfort -1°C	Komfort -2°C
Sygnal do przekazania						
Pomiar między przewodem pilotowym a neutralnym	0 woltów	230 woltów	-115 woltów negatywny	+115 woltów pozytywny	230 woltów przez 3 s	230 woltów przez 3 s

Zrzut obciążenia (elektrycznego)

Grzejnik jest kompatybilny z systemem zrzutu(odcienca) obciążenia elektrycznego przy użyciu przewodu sterującego. W żadnym wypadku nie wolno stosować odcienca poprzez odłączenie zasilania, co mogłoby spowodować przedwczesne zużycie i uszkodzenie płyt elektronicznych, które nie byłyby objęte gwarancją producenta. Podczas zrzutu obciążenia elektrycznego ekran przechodzi w stan czuwania. Następnie urządzenie powraca do swojego pierwotnego trybu pracy.





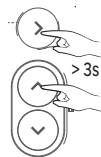



Zaawansowane funkcje

Naciśnij jednocześnie przyciski  i  przez ponad 3 sekundy, aby uzyskać dostęp do zaawansowanych funkcji urządzenia.



Kalibracja

Możliwa jest niewielka różnica między temperaturą zadaną a temperaturą faktycznie zmierzoną w pomieszczeniu, generalnie wynika to z warunków montażu grzejnika (lokalizacja, moc/objętość, izolacja pomieszczenia, ..). Kalibracja pozwala na dostosowanie regulacji termostatu do rzeczywistych warunków w pomieszczeniu.

- 1- Ustawić grzejnik w trybie ręcznym na 20°C i poczekać kilka godzin.
- 2- Zmierzyć temperaturę w pomieszczeniu za pomocą termometru i obliczyć różnicę odchylenie = zmierzona temperatura - temperatura zadana
- 3- Naciśnąć jednocześnie na przyciski  i  przez ponad 3 sekundy, aby wyświetlić 
- 4- Naciśnąć na ,  a miga na przemian z aktualnie ustawionym odchyleniem 
- 5- Ustawić nową wartość przyciskami  i  (od -3 °C do +3 °C)
- 6- Naciśnąć na , aby wyjść.

Przykład: Po kilku godzinach pracy w trybie ręcznym z zadaną temperaturą 20°C, mierzę temperaturę 18°C w pomieszczeniu. Muszę więc ustawić różnicę 18-20 = -2



Temperatura maksymalna

Grzejnik umożliwia rejestrację maksymalnej temperatury (między 19°C a 28°C), której nie można przekroczyć podczas ustawień. Domyślnie jest ona ustawiona na 28°C.

- 1- Naciśnięć jednocześnie na przyciski i przez ponad 3 sekundy, aby wyświetlić **CA**
- 2- Naciśnięć na , aby wyświetlić **111** (Maksymalna Temperatura).
- 3- Naciśnięć na , **111** miga na przemian z aktualnie ustawioną maksymalną temperaturą **28**
- 4- Ustawić nową wartość przyciskami i (od 19°C do +28°C)
- 5- Naciśnięć na , aby wyjść.

Przykład: Chciałbym, aby nie było możliwości ustawienia temperatury powyżej 24 °C



Wskaźnik ogrzewania w trybie czuwania

Po kilku sekundach bez żadnej reakcji wyświetlacz skrzynki sterowniczej wyłącza się automatycznie, z wyjątkiem wskaźnika ogrzewania, który zapala się kiedy grzejnik jest włączony. Możliwe jest uregulowanie skrzynki sterowniczej tak, aby ten wskaźnik wyłączał się, kiedy wyświetlacz kasety sterowniczej zgaśnie.

- 1- Naciśnięć jednocześnie na przyciski i przez ponad 3 sekundy, aby wyświetlić **CA**
- 2- Naciśnij dwukrotnie na , aby wyświetlić **H1** (Wskaźnik ogrzewania)
- 3- Naciśnij na , **H1** miga na przemian z **0 r**
- 4- Naciśnięć na , aby wyświetlić **0 F**
- 5- Naciśnięć na , aby wyjść.



Ustawienia fabryczne

Możliwe jest zresetowanie grzejnika usuwając wszystkie dokonane ustawienia (programy, kalibrację, temperatury maksymalne, wskaźnik ogrzewania). Funkcja ta jest szczególnie przydatna w przypadku błędów programowania.

- 1- Naciśnięć jednocześnie na przyciski i przez ponad 3 sekundy, aby wyświetlić **CA**
- 2- Naciśnij 3 razy przycisk , aby wyświetlić **F 5** (Ustawienia fabryczne)
- 3- Naciśnij na , **F 5** miga na przemian z **0 r**

4 - Nacisnąć na , aby wyświetlić 

5 - Naciśnij , aby potwierdzić, zapalą się wszystkie kontrolki, a grzejnik powróci do trybu ręcznego przy 19 °C.



Automatyczny odpowietrznik:

W celu zwiększenia żywotności urządzenia i optymalizacji jego pracy, w górnej części konstrukcji grzejnika ręczników zintegrowano automatyczny odpowietrznik. Działa w całkowitej autonomii i nie wymaga żadnej manipulacji ze strony użytkownika.

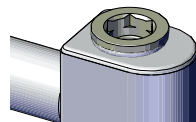

KONSERWACJA

Używać miękkiej, suchej szmatki. W przypadku trwałych plam należy użyć szmatki namoczonej w wodzie z mydłem i natychmiast przetrzeć suchą szmatką.

CZĘŚCI ZAMIENNE

Niektóre części tego grzejnika można zamówić w twoim sklepie:

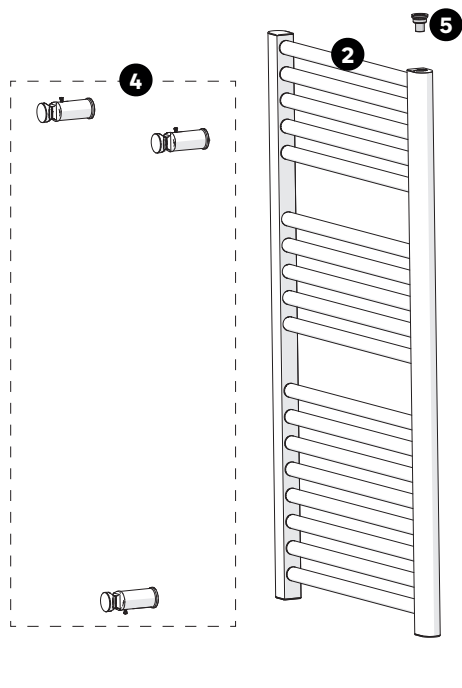

N°	Oznaczenie	Numery części do zamówienia
1	Element grzewczy + uszczelka	niedostępny
2	Korpus grzejnika	niedostępny
3	Skrzynka kontrolna 500W	089132
	Skrzynka kontrolna 750W	089134
4	Zestaw montażowy (rury proste)	098871
	Zestaw montażowy (rury zakrzywione)	098872
5	Automatyczny odpowietrznik	non disponible



NAPRAWA

Usterki są często spowodowane drobnymi przyczynami; przed skontaktowaniem się z serwisem posprzedażowym należy zapoznać się z poniższą tabelą. Może to zaoszczędzić czas i niepotrzebne wydatki.

Problem	Przyczyny, środki zaradcze
Skrzynka kontrolna nie świeci się.	Urządzenie jest w trybie czuwania. Naciśnij dowolny klawisz, aby uaktywnić wyświetlacz. Sprawdź, czy urządzenie jest prawidłowo zasilane prądem. Upewnij się, że przetątnik jest w pozycji I.
Kontrolka ogrzewania się nie zapala.	Lampka kontrolna ciepła świeci się tylko wtedy, kiedy rezystancja jest zasilana prądem. Sprawdź czy lampka kontrolna nie została wyłączona w trybie czuwania (Rozdział Funkcje zaawansowane)
Temperatura w pomieszczeniu różni się od tej wyświetlanej na urządzeniu.	Należy odczekać co najmniej 6 godzin, aby temperatura się ustabilizowała. Możliwe jest dopasowanie temperatury zadanej do temperatury mierzonej w pomieszczeniu (patrz "Kalibracja" w rozdziale Funkcje zaawansowane).
Urządzenie nie grzeje.	W trybie programowania należy sprawdzić, czy grzejnik znajduje się w przedziale czasowym Komfort. Sprawdzić zasilanie (wyłącznik automatyczny) Sprawdzić temperaturę w pomieszczeniu: jeśli jest ona zbyt wysoka w stosunku do temperatury zadanej, urządzenie nie grzeje.
Urządzenie cały czas się grzeje	Sprawdzić programowanie Sprawdzić, czy urządzenie nie znajduje się w przeciągu (otwarte drzwi w pobliżu, nawiew zimnego powietrza przez skrzynkę przyłączeniową z tyłu urządzenia, centralna wentylacja mechaniczna) lub czy nie zmieniono ustawienia temperatury. W przypadku wystąpienia problemu (zablokowany termostat...) należy wyłączyć zasilanie (bezpiecznik, wyłącznik automatyczny) na około 10 minut, a następnie włączyć je ponownie.
Urządzenie nie nagrzewa się wystarczająco.	Zwiększyć zadaną temperaturę Jeśli ustawione są wartości maksymalne, należy przeprowadzić następujące kontrole: <ul style="list-style-type: none"> • Sprawdzić, czy w pomieszczeniu jest inne ogrzewanie. • Upewnić się, że urządzenie ogrzewa tylko pomieszczenie (drzwi zamknięte). • Sprawdzić, czy moc urządzenia jest dostosowana do wielkości pomieszczenia (zalecamy średnio 125W/m² przy wysokości pomieszczenia 2,50m).
Urządzenie długo się nagrzewa.	Rezystancja elektryczna podgrzewa płyn, który stopniowo i naturalnie zaczyna krążyć wewnątrz urządzenia. Ze względu na właściwości bezwładnościowe płynu, temperatura powierzchni urządzenia osiąga optymalny poziom dopiero po co najmniej 15 minutach, w zależności od temperatury pomieszczenia, w którym urządzenie się nagrzewa.
Powierzchnia urządzenia jest bardzo gorąca.	To normalne, że urządzenie jest gorące podczas funkcjonowania, nawet jeśli maksymalna temperatura powierzchni jest ograniczona zgodnie z normą NF Elektryczności. Jeśli urządzenie jest jeszcze zbyt gorące, należy sprawdzić, czy moc urządzenia jest dostosowana do wielkości pomieszczenia (zalecamy średnio 125W/m ² przy wysokości pomieszczenia 2,50m) i czy urządzenie nie jest umieszczone w przeciągu, który mógłby zakłócić jego regulację (np. pod centralnym systemem wentylacji mechanicznej).
Ostatnie górne i dolne elementy są cieplejsze niż reszta urządzenia.	Górne elementy nie są całkowicie wypełnione płynem, aby umożliwić rozszerzanie się płynu termodynamicznego. Nagrzewają się tylko przez przewodzenie. Dolne elementy kanalizują powrót płynu, który wyemitował do otoczenia swoje ciepło.
Urządzenie wydaje dźwięk płynu podczas obsługi.	Podczas rozpakowywania lub instalowania, normalne jest, że słychać ciec przepływającą przez urządzenie.

Problem	Przyczyny, środki zaradcze
Urządzenie nie stosuje się do wewnętrznych poleceń programowania.	Sprawdzić, czy data i godzina są ustawione. Upewnić się, że urządzenie znajduje się w Trybie Programowania.
Urządzenie nie reaguje na polecenia przewodu sterującego.	Zapewnić prawidłowe użycie modułu programowania/centralnego systemu zarządzania (patrz instrukcja obsługi centralnego modułu). Upewnić się, że urządzenie znajduje się w Trybie Ręcznym. Upewnić się że przewód sterujący jest podłączony. Sprawdzić prawidłowe przesyłanie poleceń programowania. Przy programowaniu za pomocą przewodu sterującego lub prądu nośnego PLC, priorytet mają polecenia dotyczące ochrony przed zamarzaniem lub ograniczenia obciążenia. Opóźnienie przejścia z trybu Komfort do trybu Eco wynosi około 12 sekund. Opóźnienie przejścia z trybu Komfort -1/-2 do trybu Komfort wynosi około 5 minut.

Jeśli problem nie ustąpi, skontaktuj się z działem obsługi klienta w Twoim sklepie.

Gwarancja

Gwarancja nie obejmuje problemów związanych z niewłaściwą instalacją, niewłaściwym podłączeniem elektrycznym lub niewłaściwym użytkowaniem. W takim przypadku odszkodowanie i odsetki nie są pokrywane.

DANE TECHNICZNE

Numer referencyjny modelu	SFLC ICO			
	Symbol	Wartość		Jednostka
Charakterystyka				
Moc cieplna				
Moc cieplna znamionowa	P nom	500	750	W
Moc cieplna minimalna	P min	500	750	W
Maksymalna ciągła moc cieplna	P max,c	500	750	W
Pomocnicze zużycie energii elektrycznej				
Przy znamionowej mocy cieplnej	el max	0	0	W
Przy minimalnej mocy cieplnej	el min	0	0	W
W trybie czuwania	el sb	0,292	0,292	W
Rodzaj regulacji mocy grzewczej/regulacji temperatury pomieszczenia				
Charakterystyka	Jednostka	Dodatkowe informacje		
Elektroniczna regulacja temperatury w pomieszczeniu i programator tygodniowy.	tak			
Inne opcje sterowania				
Kontrola temperatury w pomieszczeniu, z czujnikiem obecności.	nie			
Regulacja temperatury w pomieszczeniu, z czujnikiem otwarcia okna.	nie			
Opcja zdalnego sterowania.	tak			
Adaptacyjna kontrola aktywacji.	tak			
Ograniczenie czasu aktywacji.	v			
Czujnik temperatury promieniowania cieplnego	nie			
Dane kontaktowe	ADEO Services - 135 Rue Sadi Carnot 59790 - RONCHIN - FRANCE			

УВАГА



УВАГА! **Дуже гаряча** **поверхня.**

Деякі деталі цього виробу можуть сильно нагрітися та спричинити опіки. Особливу обережність слід проявляти у присутності дітей та вразливих груп населення.



УВАЖНО ПРОЧИТАЙТЕ
ЦЕЙ ПОСІБНИК ПЕРЕД
ВИКОРИСТАННЯМ ПРИЛАДУ

- Дітей до 3 років слід тримати подалі від цього пристрою, якщо вони не перебувають під постійним наглядом."
- Діти у віці від 3 до 8 років можуть вмикати та вимикати прилад лише за умови, що він був встановлений або змонтований у правильному передбаченому положенні, і якщо вони перебувають під наглядом або отримали інструкції щодо безпечного користування приладом, та добре розуміють потенційну небезпеку, яку він становить. Дітям віком від 3 до 8 років заборонено підключати, налаштовувати, чистити пристрій та проводити технічне обслуговування.
- "Цей прилад можуть використовувати діти віком від 8 років і старше та особи з фізичними, сенсорними або розумовими вадами або ті, кому бракує досвіду чи знань, лише під належним наглядом або якщо вони пройшли попередню підготовку щодо безпечного користування приладом і вони усвідомлюють ризики. Дітям заборонено гратися з приладом. Діти не повинні займатися чищенням та доглядом без нагляду."
- Особи (у тому числі діти) з фізичними, сенсорними чи розумовими вадами або особи, яким бракує знань і досвіду, можуть користуватися приладом лише під наглядом, або якщо вони пройшли попередню підготовку з користування приладом із особою, відповідальною за їхню безпеку.
- Діти не повинні гратися з приладом.
- Щоб уникнути будь-якої небезпеки для зовсім маленьких дітей, рекомендується встановлювати цей пристрій таким чином, щоб нижня нагрівальна плита була розташована принаймні 600 мм над землею.

УВАГА

- Електричну проводку повинен проводити кваліфікований фахівець згідно діючих місцевих та державних норм та інструкцій цього посібника.
- Перш ніж підключити дроти, переконайтесь, що живлення вимкнено.
- Використовуйте виділений електричний ланцюг. Контур з низькою потужністю або неправильно виконана електропроводка можуть призвести до ураження електричним струмом або пожежі.
- Щоб уникнути небезпеки пошкоджений електричний кабель повинен бути замінений виробником, його сервісною службою або кваліфікованими фахівцями.
- Засіб відключення (запобіжник, вимикач тощо) повинен бути інтегрований у фіксовану проводку відповідно до місцевих правил встановлення електропроводки.
- Система управління енергоспоживанням або обмеження потужності шляхом відключення електроенергії несумісна з цим пристроєм. Вона пошкоджує термостат.
- Радіатор не повинен знаходитися безпосередньо під розеткою.

- Цей пристрій має ступінь захисту IP24 і може бути встановлений у зонах 2 та 3 ванної кімнати.
- Не встановлюйте полиці над приладом.
- Переконайтесь, що вільний простір перед пристроєм становить не менше 50 см.

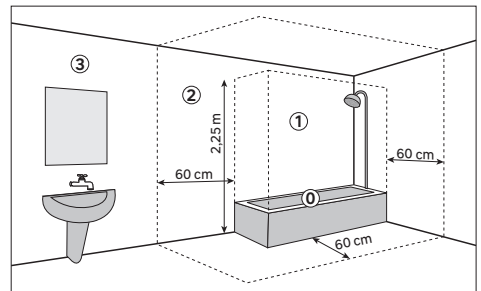

- Нижня частина корпусу повинна знаходитися на відстані не менше 5 мм від стіни.
- При першому нагріванні може з'явитися легкий запах, що виникає внаслідок видалення будь-яких слідів, пов'язаних з виготовленням приладу.
- Поверхня приладу може бути дуже гарячою, будьте обережні, якщо на нього наділи делікатний одяг (наприклад: поліамід, ..). Перш ніж класти білизну на рушникосушку переконайтесь, що вона не втрачає колір.
- Цей нагрівач наповнений певною кількістю рідкого теплоносія, який при ковтанні становить небезпеку для здоров'я.
- Ремонтні роботи, які вимагають відкриття резервуара, повинні виконуватись лише виробником або його сервісним агентом.

- У разі витоку зв'яжіться зі своїм установником та вживайте усіх необхідних запобіжних заходів щоб уникнути ймовірного попадання рідини в організм користувачів, особливо маленьких дітей та вразливих груп населення.
- При утилізації нагрівального приладу, дотримуйтеся вимог щодо утилізації рідкого теплоносія.
- Цей прилад призначений лише для сушіння текстильних виробів, випраних у воді.

Утилізація упаковки

- Упаковка повинна бути повністю перероблена, як зазначено в надрукованому на ній символі переробки. Різні компоненти упаковки не можна викидати на природі, їх слід утилізувати відповідно до місцевих норм.

Переробка електронних відходів та електричних пристроїв у кінці життєвого циклу.



Цей символ вказує на те, що прилад не можна утилізувати як побутові відходи. Запроваджено обов'язкову систему утилізації та спеціальної переробки використаних електричних та електронних пристроїв, яка передбачає право постачальників безкоштовно приймати вживану техніку при купівлі нової техніки, а також спеціальний

збір таких відходів у відповідних центрах збору відходів.

Для отримання додаткової інформації з цього приводу, ви можете звернутися в магазин, в якому ви придбали прилад або до місцевих органів. Правильна утилізація вживаних електричних та електронних приладів забезпечує їх адекватну переробку та рециркуляцію, допомагає запобігти негативним наслідкам для довкілля та здоров'я людей, а також зберегти природні ресурси.

Довідник

Довідник знаходиться за блоком управління. В ньому ви знайдете основні інструкції щодо користування радіатором для сушіння рушників.

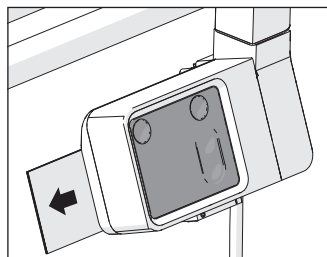

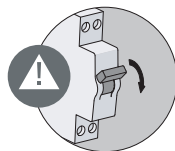
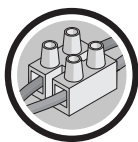

ПІДКЛЮЧЕННЯ

Для підключення до електромережі використовується 3-х жильний кабель. Кольори проводів: коричневий для фази, синій для нейтралі та чорний для контрольного проводу.

Пристрій має подвійну ізоляцію і не повинен бути заземленим. Чорний провід (контрольний провід) не повинен бути заземленим.

Чорний провід використовується для дистанційного керування режимами ЕКО, КОМФОРТ, КОМФОРТ -1, КОМФОРТ -2, ЗУПИНКА і ЗАХИСТ ВІД ЗАМЕРЗАННЯ, а також для програмування вашого пристрою. Пристрій повинен бути обладнаний зоною контакту для підключення контрольного проводу 6-го порядку та мостом (у цьому випадку відрегулюйте задану температуру на пристрої). Якщо контрольний провід не підключений, він повинен бути ізольований, щоб уникнути контакту з іншими клемними колодками.

- Вимкнути живлення
- З'єднати дроти згідно з відповідною схемою
- Закрити кабельний вихід або розподільну коробку
- Увімкнути живлення

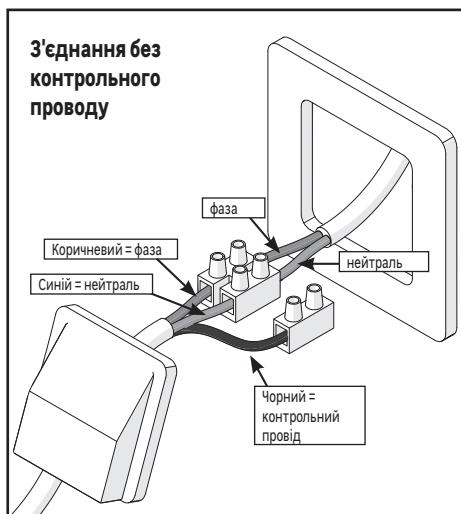

З'єднання за допомогою 2-х полюсної вилки (Заборонені у Франції)

- Якщо установка оснащена настінною розеткою, можна використовувати 2-х полюсну вилку, адаптовану до потужності пристрою та його ступеню захисту (IP24).
- У цьому випадку контрольний провід не підключається, він повинен бути ізольований щоб уникнути будь-якого контакту з іншими клемними колодками.

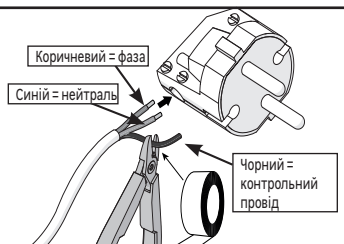

Заземлення заборонено

- Якщо установка оснащена заземлюючим проводом, його ні в якому разі не можна з'єднувати з проводом радіатора. Він повинен бути ізольованим, щоб уникнути будь-якого контакту з іншими проводами.

ВИКОРИСТАННЯ



Елементи управління та функції

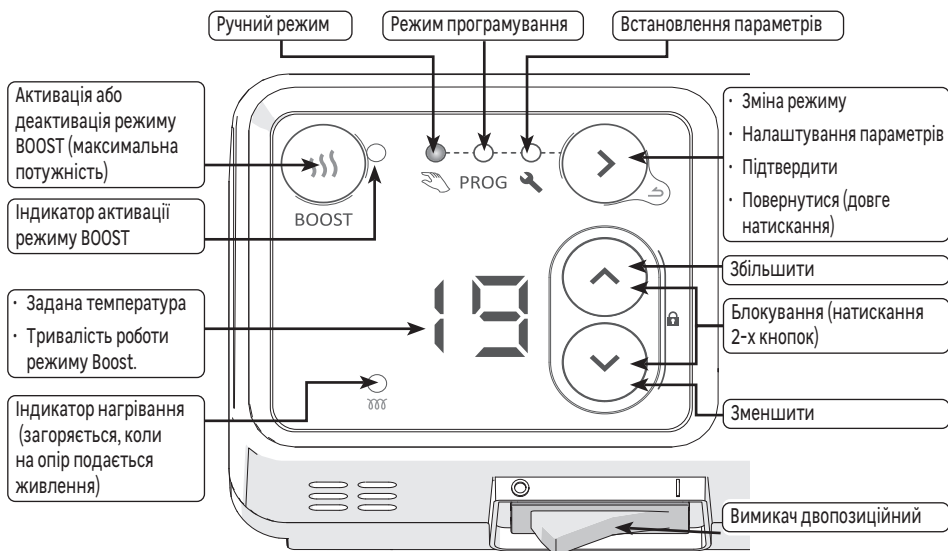

Встановлення часу та дня тижня

Під час запуску приладу встановити час і день тижня.е.



Індикація

Co	Температура в режимі «Комфорт»	oF	Крок нагрівання	88	Вхід у меню	7d	Розподіл програм по днях тижня
Ec	Температура в режимі «Еко» («Комфорт» - 3,5°C)	H-	Встановлення часу та дня тижня	88	Вихід з меню	PC	Індивідуальне налаштування програм

Вимикач двопозиційний

Вимикач двопозиційний знаходиться під блоком управління пристрою. (1 = Увімкнення)

Використовуйте лише для тривалого вимкнення (на декілька днів).

Після тривалого вимкнення може знадобитися нове налаштування дати і часу.

Режими роботи

Пропонуються декілька режимів роботи:

- Ручний режим: Пристрій постійно контролює задану температуру (бажану температуру).
- Режим програмування: Пристрій виконує попередньо записані внутрішні програми для кожного дня тижня. Ці програми визначають, в який час доби радіатор повинен дотримуватися температури в режимі «Комфорт» (задані температури), температури в режимі «Еко» (задані температури -3,5°C, яка не змінюється) або вимкнутися. Ці програми можна налаштувати.

💡 Для використання режиму програмування важливо встановити день тижня і час.





- Режим Boost: пристрій працює з максимальною потужністю протягом 15-60 хвилин.

Перший запуск

Під час першого включення запускається ручний режим із заданою температурою 19°C.

Функція Boost

Функція Boost дозволяє приладу працювати з максимальною потужністю протягом 15-60 хвилин щоб швидше підвищити температуру у ванній кімнаті.

- 1- У ручному режимі або режимі програмування натисніть кнопку , загориться індикатор активації функції Boost і відобразиться тривалість її роботи (15 хвилин за замовчуванням при першому запуску або попередньо запрограмована тривалість під час наступних вмикань).
 - 2- За допомогою кнопок  і  встановіть бажану тривалість у хвилинах (15, 30, 45 або 60 хвилин).
 - 3- Через декілька секунд бездіяльності, починається зворотний відлік, блимає індикатор.
 - 4- Коли цей час мине, радіатор повернеться до попереднього режиму.
- Знову натисніть кнопку , щоб вийти з функції Boost до закінчення запрограмованого часу.

Вибір режиму



- Натисніть кнопку  кілька разів, щоб вибрати потрібний режим:

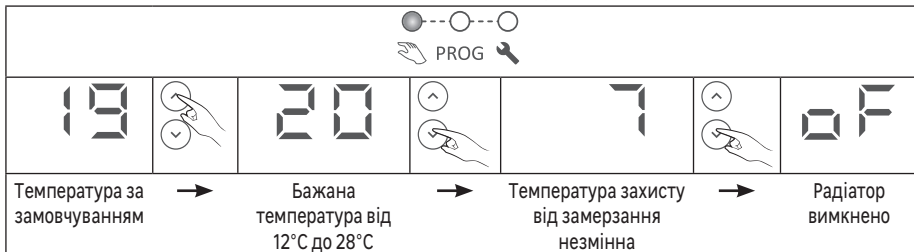

Ручний режим

- За допомогою клавіш  і  регулюйте задану температуру (бажану температуру):



- Функція BOOST залишається доступною, коли радіатор працює в ручному режимі з налаштуванням «Захист від замерзання» (відображається ) або «вимкнено» (відображається )

Режим програмування

- У пристрої є 7 програм, які визначають, в який час доби радіатор повинен забезпечувати температуру в режимі «Комфорт» (задана температура), температуру в режимі «Еко» (задана температура -3,5°C) або вимкнутися.
- За замовчуванням кожному дню тижня вже присвоєно програму:

d1	d2	d3	d4	d5	d6	d7
понеділок	вівторок	середа	четвер	п'ятниця	субота	неділя
P1					P6	

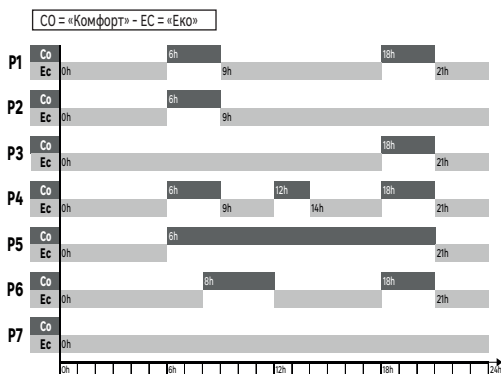

- У режимі програмування налаштування температури неможливе. Натискання кнопки або відображає тип інтервалу, встановленого в даний момент програмою («Комфорт», «Еко» або «Вимкн.»):

C o	E c	o F
Радіатор працює в інтервалі режиму «Комфорт», бажаною температурою є температура, яка встановлена в ручному режимі.	Радіатор працює в інтервалі режиму «Еко», бажана температура на 3,5°C нижча за температуру встановлену в ручному режимі.	Радіатор не нагрівається, нагрівання можливе лише в режимі «BOOST».

- Для використання режиму програмування важливо встановити день тижня і час.
- При першому запуску пристрою або після відключення електроживлення, перший доступ до режиму програмування перенаправляється безпосередньо до модулю налаштування параметрів для встановлення часу та дня тижня (пункт 3 нижче).

Налаштування параметрів радіатора

У режимі налаштування параметрів можна встановити:

- час і день тижня
- програму (з P1 до P7) для кожного дня тижня (з d1 до d7)
- для кожної програми (з P1 до P7), тип інтервалу (Комфорт, Еко, Вимк) для кожної години дня

Встановлення часу та дня тижня

- 1- Натисніть декілька разів, щоб вибрати режим налаштування параметрів PROG . З'явиться символ **--** .
- 2- Натисніть , щоб вивести на екран **1 1** .
- 3- Натисніть , щоб вивести на екран годину. Символ **1 1** і година почнуть по черзі блимати.
- 4- Встановіть годину за допомогою кнопок i .
- 5- Натисніть , щоб вивести на екран хвилини. Символ **1 1** і хвилини почнуть по черзі блимати.
- 6- Встановіть хвилини за допомогою кнопок i .
- 7- Натисніть , щоб вивести на екран день тижня. Символ **1** і день почнуть по черзі блимати.
- 8- Встановіть день тижня за допомогою кнопок i .



PROG .

d1	d2	d3	d4	d5	d6	d7
понеділок	вівторок	середа	четвер	п'ятниця	субота	неділя

Тривале натискання кнопок або дозволяє швидко прокручувати цифри.

- 9- Натисніть , щоб підтвердити.

Тривале натискання на дозволяє вийти з меню.

Приклад: щоб встановити середу, 16:30.

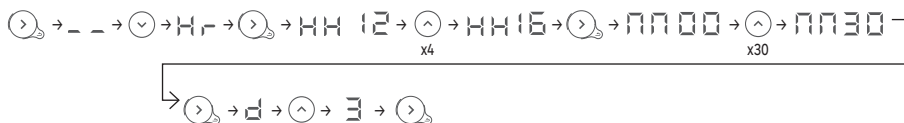

Призначення програми кожному дню тижня.

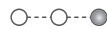

- 1- Натисніть декілька разів, щоб вибрати режим налаштування параметрів PROG . З'явиться символ **--** .
- 2- Двічі натисніть , щоб вивести на екран **1 1** .
- 3- Натисніть , щоб вивести на екран перший день. Відображається номер дня **1** 1.



PROG .

- 💡 Через 1 хвилину бездіяльності модуль автоматично вийде з режиму налаштування параметрів.
- 💡 Після відключення живлення налаштування параметрів зберігаються, але може знадобитися повторне налаштування дня тижня та часу.

Блокування/розблокування елементів керування

Елементи керування можна заблокувати, щоб уникнути ненавмисного використання, зокрема дітьми. Для цього одночасно натискайте кнопки  та  і утримуйте їх протягом 3 секунд. Повторіть те саме, щоб розблокувати елементи управління.



Використання централізованого управління (контрольний провід)



Радіатор може виконувати команди централізованого управління за допомогою контрольного проводу. Переконайтеся, що контрольний провід підключений до чорного проводу та вибрано ручний режим.

	Комфорт	Еко	Захист від замерзання	Зупинка нагрівання - Обмеження потужності	Комфорт -1°C	Комфорт -2°C
Сигнал, що передається						
Вимірювання між контрольним проводом і нейтраллю.	0 вольт	230 вольт	-115 вольт мінус	+ 115 вольт позитивні	230 вольт протягом 3 с	230 вольт протягом 7 с

Обмеження потужності

Радіатор сумісний з системою обмеження потужності за допомогою контрольного проводу. За жодних обставин не слід використовувати обмеження потужності шляхом відключенням електроенергії. Це може призвести до передчасного зносу та пошкодження електронних плат, на які не поширюється гарантія виробника. У періоди обмеження потужності екран переходить у режим очікування. Потім пристрій повертається до початкового режиму роботи.





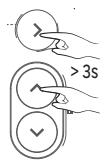



Розширені функції

Одночасно натискайте кнопки  та  і утримуйте їх не менше 3 секунд, щоб отримати доступ до розширених функцій пристрою.



Калібрування

Можлива різниця між заданою температурою і фактично виміряною температурою в приміщенні. Це зазвичай пов'язано з умовами встановлення радіатора (розташування, потужність/об'єм, герметичність приміщення тощо). Калібрування дозволяє адаптувати налаштування термостата до фактичних умов в приміщенні.

- 1- *Переведіть радіатор в ручний режим з температурою 20°C і зачекайте декілька годин.*
- 2- *Виміряйте температуру в приміщенні за допомогою термометра і порухайте різницю. різниця = виміряна температура - задана температура*
- 3- *Натисніть одночасно кнопки  та  і утримуйте їх не менше 3 секунд, щоб вивести на екран *
- 4- *Натисніть ,  почне блимати по черзі з фактично налаштованою різницею .*
- 5- *Встановіть нове значення (від -3°C до +3°C) за допомогою кнопок  і *
- 6- *Натисніть , щоб вийти.*

Приклад: Через декілька годин роботи у ручному режимі з заданою температурою 20°C, виміряна температура в кімнаті становить 18°C. Отже, необхідно налаштувати різницю: $18-20 = -2$



Максимальна температура

Радіатор дозволяє встановлювати максимальну температуру (в межах від 19°C до 28°C), яку не можна перевищувати під час налаштування. За замовчуванням вона виставлена на значення 28°C.

- 1- Натисніть одночасно кнопки та і утримуйте їх не менше 3 секунд, щоб вивести на екран
- 2- Натисніть , щоб вивести на екран (макс. температура)
- 3- Натисніть , почне блимати по черзі із встановленою на даний момент максимальною температурою.
- 4- Встановіть нове значення (від 19°C до 28°C) за допомогою кнопок і .
- 5- Натисніть , щоб вийти.

Приклад: Я хочу, щоб ніхто не зміг встановлювати задану температуру вище 24°C.



Індикатор нагрівання в режимі очікування.

Через кілька секунд бездіяльності дисплей блоку керування автоматично вимикається, за винятком індикатора нагрівання, який загоряється при подачі живлення на опір.

Параметри блоку можна налаштувати так, щоб цей індикатор згас, коли гасне індикація блоку.

- 1- Натисніть одночасно кнопки та і утримуйте їх не менше 3 секунд, щоб вивести на екран
- 2- Двічі натисніть , щоб вивести на екран (індикатор нагрівання).
- 3- Натисніть , почне блимати по черзі з .
- 4- Натисніть , щоб вивести на екран .
- 5- Натисніть , щоб вийти.



Заводські налаштування

Можна скинути налаштування радіатора, скасувавши всі зроблені налаштування (програми, калібрування, максимальна температура, індикатор нагрівання). Ця функція особливо корисна у випадку помилок програмування.

- 1- Натисніть одночасно кнопки та і утримуйте їх не менше 3 секунд, щоб вивести на екран
- 2- Натисніть 3 рази , щоб вивести на екран (заводські налаштування).
- 3- Натисніть , почне блимати по черзі з .
- 4- Натисніть , щоб вивести на екран .

5 - Натисніть , щоб підтвердити. Всі індикатори загоряться, а потім радіатор повернеться в ручний режим з температурою 19°C.



Автоматичний спускний клапан:

Для того, щоб збільшити термін служби приладу та оптимізувати його роботу, у верхній частині рами радіатора рушникосушки вбудований автоматичний спускний клапан. Він працює повністю автономно і не вимагає ніяких дій з боку користувача.

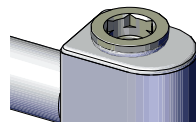

ДОГЛЯД

Використовуйте м'яку суху тканину. Для стійких плям використовуйте тканину, змочену мильною водою, після цього негайно протріть сухою тканиною.

ЗАПАСНІ ЧАСТИНИ

Деякі деталі цього радіатора можна замовити у вашому магазині:

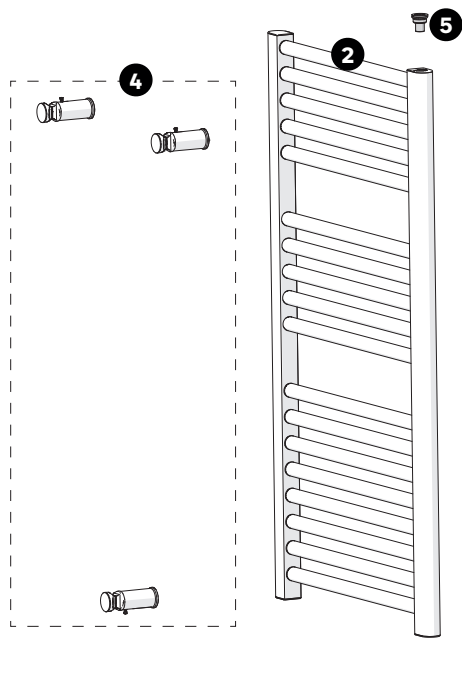

N°	Позначення	Артикул для замовлення
1	Нагрівальний елемент + прокладка	недоступний
2	Корпус радіатора	недоступний
3	Блок управління 500 Вт	089132
	Блок управління 750 Вт	089134
4	Набір кріпильних елементів (прямі труби)	098871
	Набір кріпильних елементів (вигнуті труби)	098872
5	Автоматичний спускний клапан	недоступний



УСУНЕННЯ НЕСПРАВНОСТІ

Несправності часто виникають через незначні причини; перед зверненням до сервісної служби подивіться нижченаведену таблицю. Це дозволить заощадити ваш час і уникнути зайвих витрат.

Проблема	Причини, способи усунення.
Блок керування не вмикається.	Пристрій знаходиться в режимі очікування. Натисніть будь-яку кнопку, щоб активувати дисплей. Переконайтеся, що пристрій правильно підключений до електромережі. Переконайтеся, що вимикач знаходиться в положенні I.
Індикатор нагрівання не світиться.	Індикатор нагрівання світиться лише тоді, коли на опір подається напруга. Переконайтеся, що не був відключений індикатор в режимі очікування (розділ «Розширені функції»).
Кімнатна температура відрізняється від температури, що відображається на пристрої.	Потрібно почекати не менше 6 годин, щоб температура стабілізувалася. Можна налаштувати задану температуру відповідно до температури, виміряної в приміщенні (див. «Калібрування» в розділі «Розширені функції»).
Пристрій не нагрівається.	У режимі програмування переконайтеся, що радіатор знаходиться в часовому інтервалі «Комфорт». Перевірте електроживлення (вимикач). Перевірте кімнатну температуру: якщо вона занадто висока в порівнянні з заданою температурою, прилад не буде нагріватися.
Пристрій постійно нагрівається.	Перевірте програмування. Переконайтеся, що пристрій не знаходиться на протязі (поруч відкриті двері, холодне повітря надходить через з'єднувальну коробку в задній частині пристрою, централізована механічна вентиляція) або що налаштування температури не змінювалося. У разі виникнення проблеми (термостат заблокований тощо), відключіть живлення пристрою (запобіжник, автоматичний вимикач) приблизно на 10 хвилин, а потім увімкніть його знову.
Пристрій недостатньо нагрівається.	Збільшіть задану температуру. Якщо виставлене максимальне значення, виконайте наступні перевірки: <ul style="list-style-type: none"> Перевірте, чи немає в приміщенні іншого джерела опалення. Переконайтеся, що прилад опалює лише приміщення (двері закриті). Переконайтеся, що потужність приладу відповідає розміру приміщення (ми рекомендуємо в середньому 125 Вт/м² при висоті стелі 2,50 м)..
Пристрій довго нагрівається.	Електричний опір нагріває рідину, яка поступово і природним чином починає циркулювати всередині пристрою. Завдяки інерційним властивостям рідини температура поверхні пристрою досягає оптимального рівня не раніше ніж через 15 хв, в залежності від температури повітря в приміщенні на момент початку нагрівання пристрою.
Поверхня пристрою сильно нагрівається.	Під час роботи прилад може нагріватися, навіть якщо максимальна температура поверхні обмежена відповідно до стандарту NF для електрики. Якщо прилад весь час дуже гарячий, переконайтеся, що його потужність відповідає розміру приміщення (ми рекомендуємо в середньому 125 Вт/м ² при висоті стелі 2,50 м) і що прилад не розташований на протязі, який може порушити його налаштування (наприклад, під централізованою механічною вентиляцією).
Останні верхні і нижні елементи тепліші іншої частини пристрою.	Верхні елементи заповнені не повністю, щоб забезпечити можливість розширення для термодинамічної рідини. Вони нагріваються тільки за рахунок теплопровідності. Нижні елементи використовуються для повернення рідини, яка віддала своє тепло.
При використанні пристрій видає шум руху рідини.	При розпакуванні або установці можна почути, як рідина циркулює в пристрої.

<i>Проблема</i>	<i>Причини, способи усунення.</i>
Пристрій не виконує команди внутрішньої програми.	Перевірте, чи встановлено дату та час. Переконайтеся, що пристрій перебуває в режимі програмування.
Пристрій не приймає команди контрольного проводу.	Переконайтеся, що блок програмування/централізоване управління використовуються правильно (див. посібник користувача пристрою). Переконайтеся, що пристрій перебуває в ручному режимі. Перевірте, чи підключений контрольний провід. Перевірте правильність передачі програмних команд. Під час програмування за допомогою контрольного проводу або несучого струму пріоритет віддається командам захисту від замерзання або обмеження потужності. Час перемикання з режиму «Комфорт» в режим «Еко» становить близько 12 секунд. Час перемикання з режиму «Комфорт -1/-2» в режим «Комфорт», становить близько 5 хвилин.

Якщо проблема не зникає, зверніться до сервісної служби вашого магазину.

Гарантія

Гарантія не поширюється на проблеми, пов'язані з неправильним встановленням, неправильним електричним підключенням або неналежним використанням. Збитки та відсотки не відшкодовуються.

ХАРАКТЕРИСТИКИ

Артикул моделі	SFLC ICO			
	Символ	Значення		Одиниця
Теплова потужність				
Номінальна теплова потужність	P nom	500	750	W
Мінімальна теплова потужність	P min	500	750	W
Безперервна максимальна теплова потужність	P max,c	500	750	W
Додаткове споживання електроенергії				
При номінальній тепловій потужності	el max	0	0	W
При мінімальній тепловій потужності	el min	0	0	W
В режимі очікування	el sb	0,292	0,292	W
Тип управління тепловою потужністю/температурою приміщення				
Характеристика	Одиниця	Додаткова інформація		
Електронне управління температурою в приміщенні і тижневе програмування.	так			
Інші варіанти управління				
Управління температурою в приміщенні з датчиком присутності.	ні			
Управління температурою в приміщенні з датчиком відкритого вікна.	ні			
Опція дистанційного керування.	так			
Адаптивне управління увімкненням.	так			
Обмеження періоду увімкнення.	ні			
Датчик з чорною кулькою.	ні			
Контактні дані	ADEO Services - 135 Rue Sadi Carnot 59790 - RONCHIN - FRANCE			



Ці шаблони використовуються для підготовки внесення змін до програми шляхом написання бажаних налаштувань для кожного часового інтервалу.

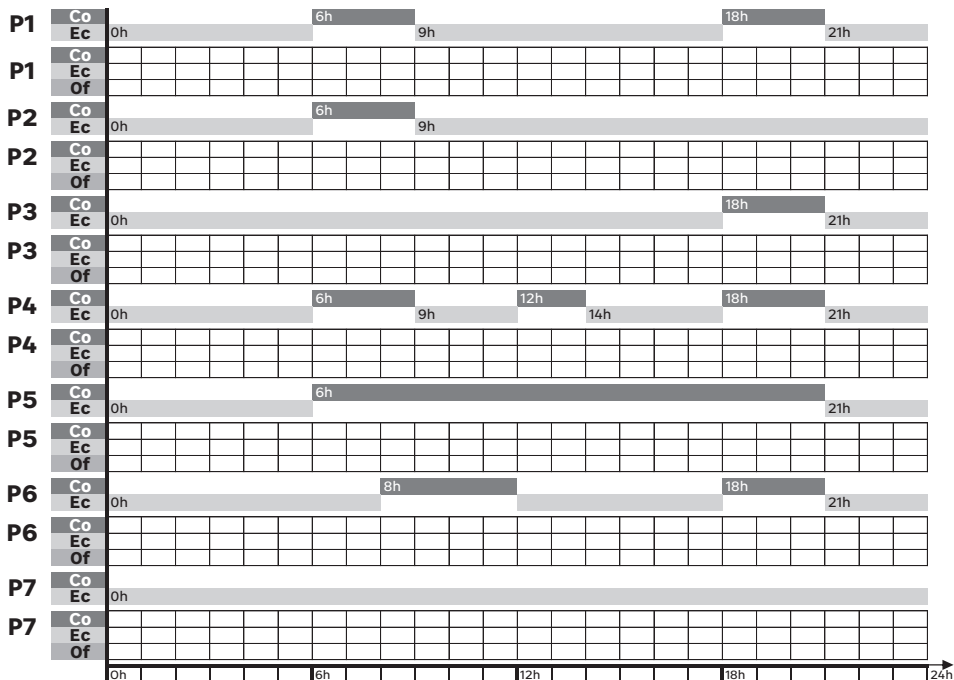

Матеріали: метал,пластик - Не містить шкідливих речовин

Термін служби товару : 5 років

У разі виникнення будь-яких питань по товару та його сертифікації, ви можете звернутися до представника ТОВ "Леруа Мерлен Україна"

Назва виробника: Atlantic Engineering Company For Energy Technology (ECET)

Адреса Виробника:Industrial zone A1 - West Plot 11 - 10th of Ramadan ELSHARKIA GOVERNORATE - EGYPT.

Дата виробництва:

Дата виробництва вашого радіатора вказана між 9-им та 14-им символами на серійному номері.

SN: SSSSSXX**DDMMYY**NNPPPPPP

Приклад : SN: 08878206**290619**01255234

ДАТА ВИРОБНИЦТВА

29/06/2019

AVERTISMENT



ATENȚIE ! **Suprafața este fierbinte.**

Anumite părți ale acestui produs pot deveni fierbinți și să provoace arsuri. Trebuie acordată o atenție deosebită în cazul prezenței copiilor și a persoanelor vulnerabile.



**VĂ RUGĂM SĂ CITIȚI CU ATENȚIE
ACEST MANUAL ÎNAINTE DE
UTILIZAREA APARATULUI**

- Se recomandă distanțarea de acest aparat a copiilor cu vârsta sub 3 ani, cu excepția cazului în care aceștia sunt supravegheați în mod continuu.
- Copiii cu vârsta între 3 și 8 ani vor avea voie numai să pornească sau să oprească aparatul, cu condiția ca acesta să fi fost poziționat sau instalat într-o poziție normală prevăzută și dacă acești copii sunt supravegheați sau au fost instruiți referitor la utilizarea aparatului în deplină siguranță și înțeleg bine pericolele potențiale. Copiii cu vârsta între 3 și 8 ani nu trebuie nici să cupleze la energie, nici să regleze, nici să curețe aparatul și nici să efectueze întreținerea specifică utilizatorului.
- Acest aparat poate fi utilizat de către copiii cu vârsta de minim 8 ani și de către persoanele cu capacități fizice, senzoriale sau mentale reduse sau persoanele fără experiență sau cunoștințe numai dacă acestea sunt supravegheate sau au fost instruite în prealabil cu privire la utilizarea în condiții de siguranță, iar acestea înțeleg pericolele presupuse. Copiii nu trebuie să se joace cu acest aparat. Operațiunile de curățare și întreținere nu trebuie să fie efectuate de către copii nesupravegheați.
- Aparatul nu este destinat utilizării de către persoane (inclusiv copii) cu capacități fizice, senzoriale sau mentale reduse sau persoanele fără experiență sau cunoștințe, cu excepția cazului în care acestea sunt supervizate sau instruite în avans cu privire la utilizarea aparatului de către persoana responsabilă pentru siguranța acestora.
- Copiii trebuie supravegheați pentru a vă asigura că aceștia nu se joacă cu aparatul.
- Pentru a evita orice pericol pentru copiii foarte mici, se recomandă instalarea acestui aparat astfel încât bara încălzită cea mai de jos să se afle la cel puțin 600 mm deasupra solului.

AVERTISMENT

- Cablajul electric trebuie să fie efectuat de către o persoană calificată în conformitate cu reglementările locale și naționale în vigoare, precum și cu instrucțiunile prezentate în acest manual.
- Înainte de conectarea firelor, asigurați-vă că sursa de alimentare cu electricitate este decuplată.
- Utilizarea unui circuit electric dedicat. Un circuit a cărui capacitate este prea joasă sau unde cablajul este efectuat incorect poate duce la șocuri electrice sau incendii.
- În cazul în care cablul de alimentare este deteriorat, acesta trebuie înlocuit de producător, serviciul post-vânzări al acestuia sau de persoane cu expertiză similară, pentru a evita orice pericol.
- Un dispozitiv de deconectare (siguranță, comutator,..) trebuie integrat în circuitul electric fix, în conformitate cu reglementările naționale privind instalațiile electrice.
- Un sistem de management al energiei sau de descărcare prin întreruperea alimentării este incompatibil cu acest aparat. Acesta deteriorează termostatul.
- Radiatorul nu trebuie poziționat imediat sub o priză electrică.
- Acest aparat are nivel de protecție IP24 și poate fi instalat în zonele 2 și 3 ale camerei de baie.
- Nu montați etajere deasupra aparatului.
- Mențineți un spațiu liber de 50cm în fața aparatului.
- Carcasa inferioară trebuie să fie la cel puțin 5mm de perete.
- La prima punere în funcțiune, poate să apară un miros slab din cauza eliminării eventualelor urme lăsate de procesul de fabricație a aparatului.
- Suprafața aparatului poate fi foarte fierbinte, vă rugăm să acordați o atenție deosebită dacă puneți haine delicate pe ea (ex: poliamidă, ..). Asigurați-vă că rufe nu se estompează înainte de a pune pe încălzitorul de prosoape.
- Acest aparat de încălzire este umplut cu o cantitate precisă de fluid care transmite căldura, periculos pentru sănătate în caz de ingerare.
- Reparațiile care necesită deschiderea rezervorului trebuie efectuate numai de producător sau de agentul de service al acestuia.

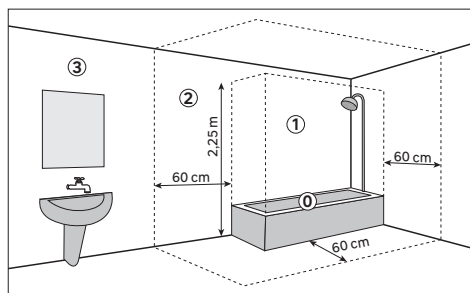

- În cazul unei scurgeri, contactați un instalator și luați toate măsurile de protecție pentru a evita o eventuală ingerare a fluidului, în special de către copiii mici și persoanele vulnerabile.
- În cazul în care aruncați aparatul de încălzire, respectați reglementările referitoare la eliminarea fluidului care transmite căldura.
- Acest aparat este proiectat numai pentru uscarea materialelor textile spălate cu apă.

Eliminarea ambalajului

- Ambalajul trebuie să fie reciclat complet, conform specificațiilor de pe simbolul de reciclare imprimat pe acesta. Diferitele componente ale ambalajului nu trebuie să fie aruncate în natură, ci eliminate în conformitate cu reglementările locale.

Procesarea deșeurilor echipamentelor electrice și electronice la expirarea duratei de viață.



Această imagine indică faptul că acest produs nu trebuie să fie eliminat împreună cu deșeurile casnice nesortate. A fost implementat un sistem obligatoriu pentru eliminarea și procesarea specială a dispozitivelor electrice și electronice uzate, inclusiv dreptul vânzătorilor de a recupera aparatele uzate gratuit în momentul achiziționării unor noi aparate, precum și colectarea respectivelor deșeuri de către organizațiile certificate.

Pentru informații suplimentare în acest sens, vă puteți contacta magazinul sau primăria. Eliminarea corespunzătoare a echipamentelor electrice și electronice uzate asigură procesarea și reciclarea corespunzătoare a acestora în vederea evitării impactului asupra mediului și sănătății publice, precum și în vederea conservării resurselor naturale.

Etichetă pentru reamintire

O etichetă pentru reamintire este localizată în spatele casetei de comandă, unde veți găsi acolo instrucțiunile elementare pentru utilizarea radiatorului dvs. uscător de prosoape.

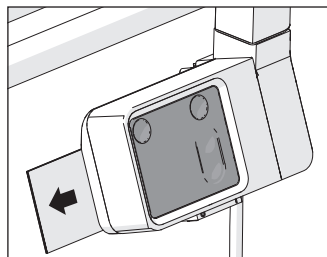

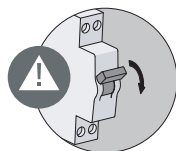
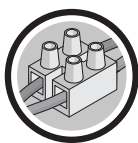

RACORDARE

Un cablu cu trei fire este utilizat pentru conectarea la rețea, culorile firelor sunt maro pentru fază, albastru pentru nul și negru pentru firul pilot.

Aparatul este dublu izolat și nu trebuie împământat. Firul negru (fir pilot) nu trebuie conectat la împământare.

Firul negru permite comandarea de la distanță a modurilor ECO, CONFORT, CONFORT -1, CONFORT -2, OPRIRE și PROTECȚIE LA ÎNGHEȚ și programarea aparatului dvs. prin echiparea acestuia cu o interfață fir pilot cu 6 comenzi conectată și o punte. (În acest caz, reglați temperatura de referință a aparatului).

Dacă firul pilot nu este conectat, acesta trebuie izolat pentru a evita orice contact cu celelalte borne.

- Întrerupeți curentul electric.
- Conectați firele conform schemei corespunzătoare.
- Închideți la loc ieșirea pentru cablu sau caseta de conexiuni.
- Cuplați curentul electric.

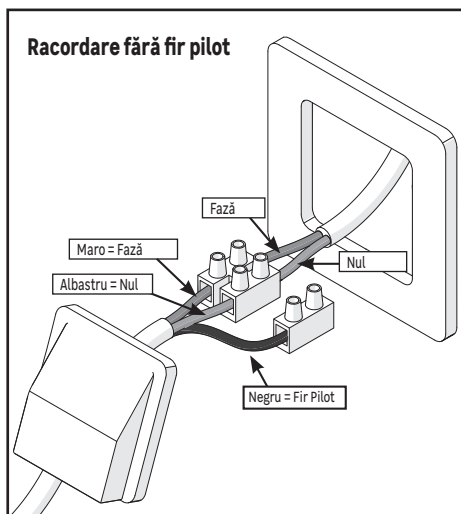
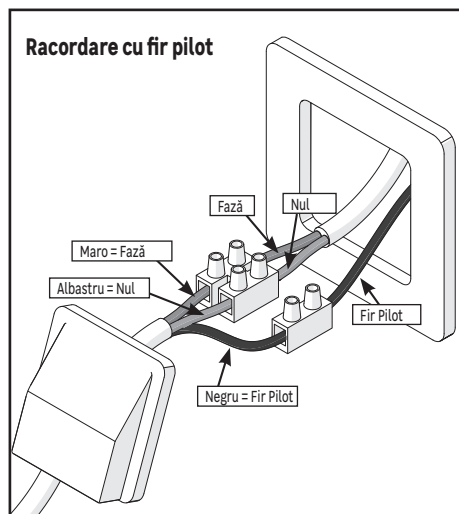

Racordare cu ștecher cu 2 borne (Interzis în Franța)

- Dacă instalația este echipată cu o priză de perete, este posibilă utilizarea unui ștecher cu 2 borne adecvat puterii aparatului și indicelui de protecție (IP24) al acestuia.
- În acest caz, firul pilot nu trebuie conectat, acesta trebuie izolat pentru a evita orice contact cu celelalte borne.

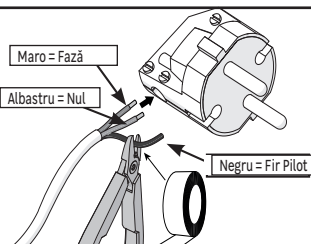

Este interzisă împământarea

- Dacă instalația este echipată cu un fir de împământare, acesta nu trebuie în niciun caz racordat la un fir al radiatorului, el trebuie izolat pentru a evita orice contact cu celelalte fire.

UTILIZARE



Comenzi și funcțiuni

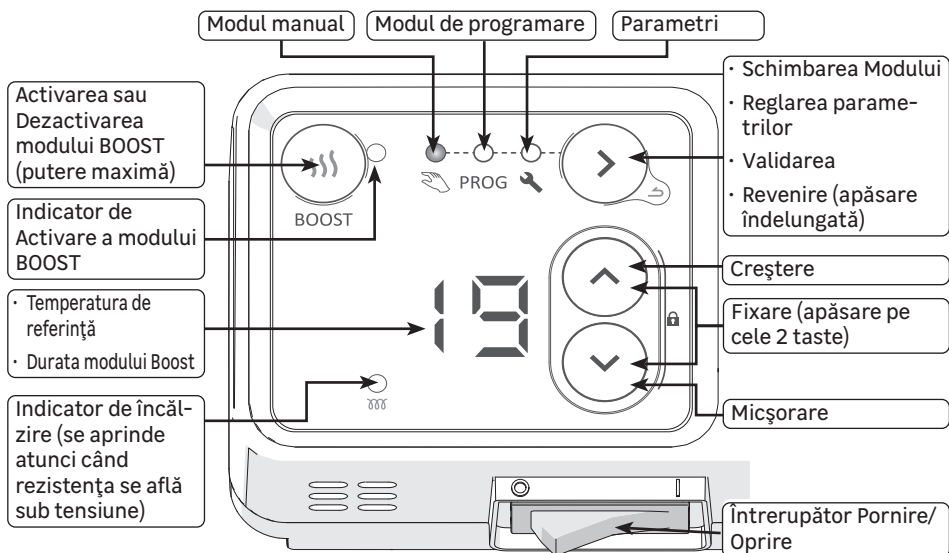

Reglarea orei și zilei din săptămână

La punerea în funcțiune a aparatului, este important să reglați ora și ziua săptămânii.



Afișaje

Co	Temperatura de Confort	oF	Fără încălzire	88	Intrarea în meniu	7d	Alocarea programelor pe zile
Ec	Temperatura Eco (Confort -3,5°C)	Hr	Reglarea orei și a zilei	88	Ieșirea din meniu	PC	Personalizarea programelor

Întrerupător Pornire/Oprire

Un întrerupător Pornire/Oprire este localizat sub caseta de comandă a aparatului. (1 = Pornire)

Utilizați acest întrerupător numai pentru opriri prelungite (mai multe zile).

Un nou reglaj al datei și orei poate fi necesar după o oprire prelungită.

Moduri de Funcționare

Sunt propuse mai multe moduri de funcționare:

- **Modul manual:** Aparatul respectă în permanentă temperatura de referință reglată (temperatura dorită).
- **Modul programare:** Aparatul respectă programele interne pre-înregistrate pentru fiecare zi a săptămânii. Aceste programe definesc la ce ore ale zilei radiatorul trebuie să respecte temperatura Confort (temperatura de referință), temperatura Eco (temperatura de referință -3,5°C, nu poate fi modificată) sau să se oprească. Există posibilitatea personalizării acestor programe.

Pentru utilizarea modului de programare, este necesar să fi fost reglate ziua și ora.





- **Modul Boost:** aparatul funcționează la putere maximă timp de 15 până la 60 de minute.

Prima punere în funcțiune

La prima punere sub tensiune, este selectat modul Manual și temperatura de referință este reglată la 19°C.

Funcția Boost

Funcția Boost permite comanda funcționării aparatului la putere maximă timp de 15 până la 60 de minute, pentru a crește temperatura camerei de baie mai rapid.

- 1- Din modul Manual sau din modul Programare, apăsați tasta  indicatorul de activare a funcției Boost se aprinde și durata de activare este afișat (15 minute implicit la punerea în funcțiune, durata programată anterior la următoarele activări)
 - 2- Utilizați tastele  și  pentru a regla durata dorită în minute (15, 30, 45 sau 60 de minute).
 - 3- După ce trec câteva secunde fără nicio acțiune, începe numărătoarea inversă, indicatorul clipește.
 - 4- Când s-a scurs timpul, radiatorul revine la modul precedent.
- Apăsați din nou tasta  pentru a ieși din funcția Boost înainte de sfârșitul duratei programate.

Selectarea modului

- Apăsați de mai multe ori tasta  pentru a alege modul dorit:

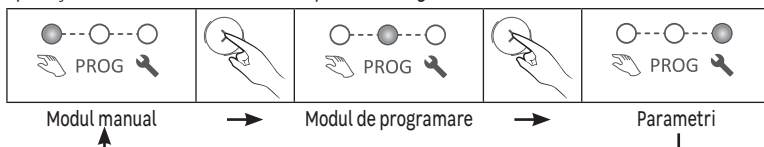

Modul manual

- Folosiți tastele  și  pentru a regla temperatura de referință (temperatura dorită):

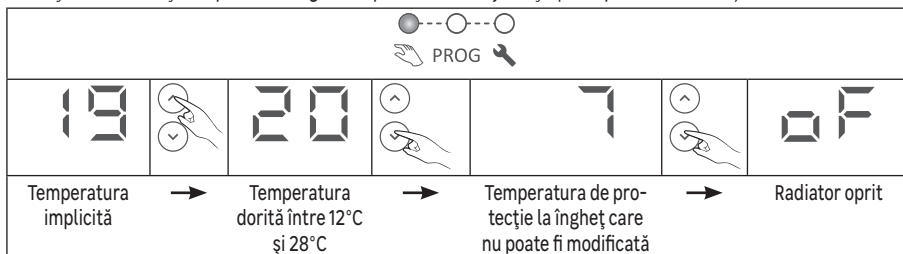



-  Funcția BOOST poate fi accesată atunci când radiatorul se află în modul manual cu un reglaj "Protecție la îngheț" (afișaj ) sau "oprit" (afișaj )

Modul de programare

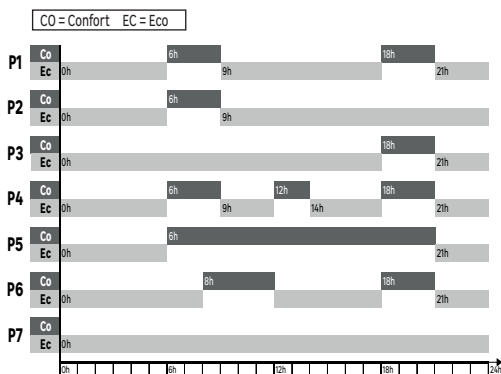

- Aparatul este dotat cu 7 programe care definesc la ce ore ale zilei radiatorul trebuie să respecte temperatura Confort (temperatura de referință), temperatura Eco (temperatura de referință -3,5°C) sau să se oprească.
- Un program este deja atribuit implicit fiecărei zile a săptămânii :

d1	d2	d3	d4	d5	d6	d7
luni	marți	miercuri	joii	vineri	sâmbătă	duminică
P1					P6	



- În modul Programare nu este posibil niciun reglaj de temperatură, o apăsare a tastei  sau  afișază tipul de interval reglat la momentul respectiv de program (Confort, Eco sau Oprit):

		
Radiatorul se află în interval Confort, temperatura dorită este cea reglată în modul manual.	Radiatorul se află în interval Eco, temperatura dorită este mai mică cu 3,5°C decât cea reglată în modul manual.	Radiatorul nu se încălzește, numai modul BOOST poate să-l pornească pentru încălzire.











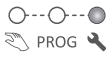

















-  Pentru utilizarea modului de programare, este necesar să fi fost reglate ziua și ora.
-  La punerea în funcțiune a aparatului sau după o pană de curent, prima accesare a modului Programare trimite direct la modul de parametri pentru reglarea orei și zilei (paragraful 3 de mai jos)

Parametrii radiatorului

În modul Parametri este posibilă reglarea :

- orei și zilei din săptămână
- programul (de la P1 la P7) atribuit fiecărei zile a săptămânii (de la d1 la d7)
- pentru fiecare program (de la P1 la P7), tipul de interval (Co, Ec, oF) pentru fiecare oră a zilei



Reglarea orei și zilei din săptămână

- 1- Apăsați de mai multe ori tasta  pentru a selecta modul Parametri  , este afișat simbolul  .
- 2- Apăsați tasta  pentru a afișa                          

💡 După trecerea unui minut fără nicio acțiune, modulul iese din modul parametri.

💡 După o pană de curent, parametrii se păstrează, poate fi necesar un nou reglaj al zilei și orei







Blocarea/Deblocarea comenzilor

Este posibil să blocați comenzile pentru a evita orice utilizare involuntară, mai ales de către copii. Pentru aceasta, trebuie să apăsați simultan tastele  și  mai mult de 3 secunde. Procedați în același fel pentru a debloca comenzile.



Utilizarea unui Manager centralizat (fir pilot)

Radiatorul poate să respecte comenzile unui manager centralizat prin legătura fir pilot. Asigurați-vă că firul pilot este conectat la firul negru și că este selecționat modul Manual.

	Confort	Eco	Protecție la îngheț	Oprirea încălzirii Descărcare	Confort -1°C	Confort -2°C
Semnal de transmis						
Măsurătoare între firul pilot și nul	0 volți	230 volți	-115 volți negativ	+ 115 volți pozitiv	230 volți timp de 3 secunde	230 volți timp de 7 secunde

Descărcare

Radiatorul este compatibil cu un sistem de descărcare prin fir pilot. În niciun caz nu trebuie să recurgeți la o descărcare prin tăierea alimentării, care ar putea provoca o uzură prematură a și o deteriorare a componentelor electronice, care nu ar fi acoperite de garanția producătorului. În timpul perioadelor de descărcare, ecranul trece în modul de veghe. Aparatul revine apoi în modul de funcționare inițial.





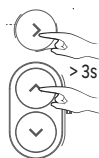





Funcții Avansate

Apăsați în același timp tastele  și  mai mult de 3 secunde pentru a accesa funcțiile avansate ale aparatului.



Etalonare

Este posibil să existe o diferență între temperatura de referință și temperatura reală măsurată în cameră, aceasta este în general datorată condițiilor de instalare a radiatorului (amplasare, putere/volum, izolația camerei...). Etalonarea permite adaptarea reglajului termostatului la condițiile reale din cameră.

- 1- Puneți radiatorul în modul manual la 20°C și așteptați mai multe ore
- 2- Măsurați temperatura camerei cu ajutorul unui termometru și calculați diferența
diferența = temperatura măsurată - temperatura de referință
- 3- Apăsați în același timp tastele  și  mai mult de 3 secunde pentru a afișa  
- 4- Apăsați tasta ,   clipește alternativ cu diferența reglată 
- 5- Reglați noua valoare cu tastele  și  (între -3°C și +3°C)
- 6- Apăsați tasta  pentru a ieși.

Exemplu: După mai multe ore de funcționare în modul manual cu o temperatură de referință de 20°C, măsurător în cameră o temperatură de 18°C. Trebuie deci să reglez parametrul de diferență la valoarea 18-20 = -2



Temperatura maximă

Radiatorul permite înregistrarea unei temperaturi maxime (cuprinsă între 19°C și 28°C), care nu poate fi depășită în timpul efectuării reglajelor. Aceasta este reglată implicit la 28°C.

- 1- Apăsăți în același timp tastele și mai mult de 3 secunde pentru a afișa
- 2- Apăsăți tasta pentru a afișa (Temperatura Maximă)
- 3- Apăsăți tasta , clipește alternativ cu temperatura maximă reglată
- 4- Reglați noua valoare cu tastele și (între 19°C și 28°C)
- 5- Apăsăți tasta pentru a ieși.

Exemplu: Doresc să nu fie posibilă reglarea unei temperaturi de referință mai mare de 24°C



Indicator de încălzire în modul de veghe

După trecerea câtorva secunde fără nicio acțiune, afișajul casetei de comandă se stinge automat, cu excepția indicatorului de încălzire care se aprinde atunci când rezistența este alimentată cu energie. *Este posibil să reglați parametrii casetei astfel încât acest indicator să se stingă atunci când afișajul casetei se stinge.*

- 1- Apăsăți în același timp tastele și mai mult de 3 secunde pentru a afișa
- 2- Apăsăți de 2 ori tasta pentru a afișa (Indicator de Încălzire)
- 3- Apăsăți tasta , clipește alternativ cu
- 4- Apăsăți tasta pentru a afișa
- 5- Apăsăți tasta pentru a ieși.



Parametri din Fabrică

Este posibil să resetați radiatorul, ștergând toate reglajele efectuate (programe, etalonare, temperatura maximă, indicatorul de încălzire). Această funcție este utilă în mod special în caz de erori de programare.

- 1- Apăsăți în același timp tastele și mai mult de 3 secunde pentru a afișa
- 2- Apăsăți de 3 ori tasta pentru a afișa (Setări din Fabrică)
- 3- Apăsăți tasta , clipește alternativ cu
- 4- Apăsăți tasta pentru a afișa

5 - Apăsăți tasta  pentru validare, toate indicatoarele se aprind apoi radiatorul revine în modul manual la 19°C.



Dispozitiv automat de purjare:

Pentru a mări durata de viață a aparatului și a optimiza funcționarea acestuia, un dispozitiv automat de purjare este montat în partea superioară a cadrului radiatorului uscător de prosoape. Acesta funcționează total automat și nu necesită nicio intervenție din partea utilizatorului.

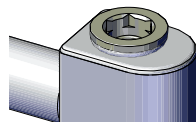

ÎNTREȚINERE

Folosiți o cârpă moale și uscată. Pentru petele persistente folosiți o cârpă îmbibată cu apă cu săpun și ștergeți imediat cu o cârpă uscată.

PIESE DE SCHIMB

Anumite componente ale acestui radiator pot fi comandate la magazinul dvs.

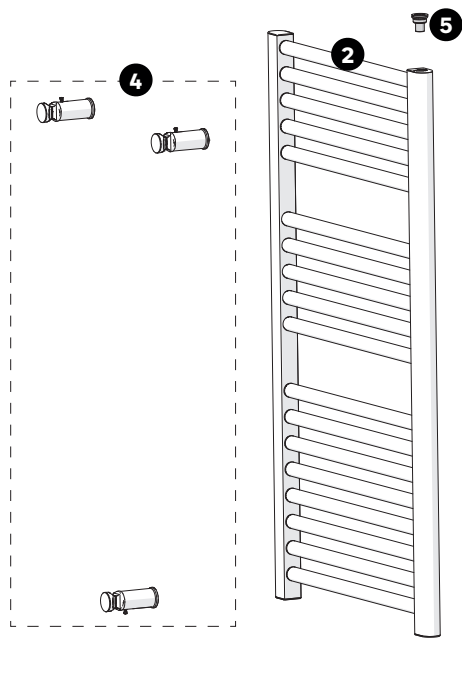

N°	Denumire	Reper de comandat
1	Element de încălzire + cuplaj	indisponibil
2	Corpul radiatorului	indisponibil
3	Casetă de comandă 500W	089132
	Casetă de comandă 750W	089134
4	Kit de fixare țevi drepte)	098871
	Kit de fixare țevi curbate)	098872
5	Dispozitiv automat de purjare	indisponibil

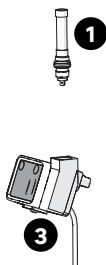

DEPANARE

Anomaliile de funcționare sunt adesea provocate de cauze minore; consultați tabelul de mai jos înainte de a contacta serviciul post-vânzări. Acest lucru vă va face să câștigați timp și să evitați cheltuieli inutile.

<i>Problemă</i>	<i>Cauze, remedii</i>
Caseta de comandă nu se aprinde.	Aparatul se află în modul de veghe. Apăsăți orice tastă pentru activarea afișajului. Verificați alimentarea electrică a aparatului. Asigurați-vă că întrerupătorul se află în poziția I.
Indicatorul de încălzire nu se aprinde.	Indicatorul de încălzire se aprinde numai atunci când rezistența este sub tensiune. Asigurați-vă că nu a fost activată stingerea indicatorului în modul de veghe (Capitolul Funcții avansate)
Temperatura ambientală este diferită de cea afișată de aparat.	Este necesar să așteptați cel puțin 6 ore pentru ca temperatura să se stabilizeze. Este posibil să reglați temperatura de referință în funcție de temperatura măsurată în cameră (a se vedea "Etalonare" în capitolul Funcții avansate)
Aparatul nu se încălzește.	În modul de programare, verificați dacă radiatorul se află într-un interval orar Confort. Verificați alimentarea electrică (întrerupătorul) Verificați temperatura camerei: dacă aceasta este prea ridicată comparativ cu temperatura de referință, aparatul nu se încălzește.
Aparatul se încălzește permanent.	Verificați programarea Verificați dacă aparatul nu este localizat într-un curent de aer (ușă deschisă în apropiere, intrarea aerului rece prin caseta de racordare din spatele aparatului, ventilație mecanică centralizată) sau dacă reglajul de temperatură nu a fost modificat. În cazul apariției unei probleme (termostat blocat...), întrerupeți alimentarea electrică a aparatului (siguranță, întrerupător) timp de aproximativ 10 minute, apoi porniți-l din nou.
Aparatul nu se încălzește suficient.	Creșteți temperatura de referință. Dacă reglajul este la maxim, efectuați următoarele verificări: <ul style="list-style-type: none"> • Verificați dacă mai există un alt mijloc de încălzire în cameră. • Asigurați-vă că aparatul nu încălzește decât camera respectivă (ușa este închisă). • Verificați dacă puterea aparatului este adaptată dimensiunilor camerei (preconizăm în medie 125W/m² pentru o înălțime a tavanului de 2,50m).
Aparatul se încălzește încet.	Rezistența electrică încălzește fluidul care se pune în mișcare progresiv și în mod natural în interiorul aparatului. Proprietățile inerțiale ale fluidului fac ca temperatura de la suprafața aparatului să nu atingă un nivel optim decât după cel puțin 15 minute, aceasta în funcție de temperatură ambientală a camerei în momentul pornirii aparatului.
Suprafața aparatului este foarte caldă.	Este normal ca aparatul să fie cald în timpul funcționării, chiar dacă temperatura maximă a suprafeței acestuia este limitată conform normei NF Electricitate. Dacă aparatul este foarte cald în permanență, verificați dacă puterea aparatului este adaptată dimensiunilor camerei (preconizăm în medie 125 W/m ² pentru o înălțime a tavanului de 2,50 m) și dacă aparatul nu este situat într-un curent de aer care să perturbe reglajele (ex: sub o ventilație mecanică centralizată).
Elementele inferioare și superioare sunt mai calde decât restul aparatului	Elementele superioare nu sunt complet pline pentru a permite dilatarea fluidului termodinamic. Acestea se încălzesc numai prin conducție. Elementele inferioare sunt folosite pentru returul fluidului care transmite căldura.
Aparatul scoate un zgomot de curgere a lichidului în timpul manipulării.	La despachetare sau la instalare, este normal să se audă fluidul circulând în interiorul aparatului.

Problemă	Cauze, remedii
Aparatul nu respectă comenzile de programare internă.	Verificați dacă data și ora sunt reglate. Verificați dacă aparatul se află în Modul Programare.
Aparatul nu răspunde la comenzile firului pilot.	Asigurați-vă că centrala de programare/ managerul centralizat sunt folosite în mod adecvat (a se vedea nota referitoare la utilizarea centralei). Verificați dacă aparatul se află în Modul Manual. Verificați dacă firul pilot este conectat. Verificați transmiterea adecvată a comenzilor de programare. În cadrul programării prin fir pilot sau curent purtător, comenzile de protecție la îngheț sau de descărcare sunt prioritare. Timpul de trecere din modul Confort în modul Eco este de 12 secunde. Timpul de trecere din modul Confort -1/-2 în modul Confort este de 5 minute.

În cazul în care problema persistă, contactați serviciul post-vânzări al magazinului dvs.

Garanție

Garanția nu acoperă problemele legate de instalarea, bransamentul electric sau utilizarea necorespunzătoare. În acest caz, Daunele interese nu sunt acoperite.

CARACTERISTICI

Identificarea modelului	SFLCICO			
	Simbol	Valoare		Unitate
Putere termică				
Putere termică nominală	P nom	500	750	W
Putere termică minimă	P min	500	750	W
Putere termică maximă continuă	P max,c	500	750	W
Consum de energie electrică auxiliar				
La puterea termică nominală	el max	0	0	W
La puterea termică minimă	el min	0	0	W
În mod de veghe	el sb	0,292	0,292	W
Tip de control al puterii termice/al temperaturii camerei				
Caracteristică	Unitate	Informații complete		
Control electronic al temperaturii camerei și programare săptămânală.	da			
Alte opțiuni de control				
Control al temperaturii camerei, cu detector de prezență.	nu			
Control al temperaturii camerei, cu detector de fereastră deschisă.	nu			
Opțiune de comandă de la distanță.	da			
Control adaptativ al pornirii.	da			
Limitarea duratei pornirii.	nu			
Captator cu bulb negru.	nu			
Coordonate de contact	ADEO Services - 135 Rue Sadi Carnot 59790 - RONCHIN - FRANCE			



Aceste șabloane permit pregătirea modificării programelor, prin stabilirea reglajului dorit pentru fiecare interval orar

FR
ES
PT
IT
EL
PL
UA
RO
EN

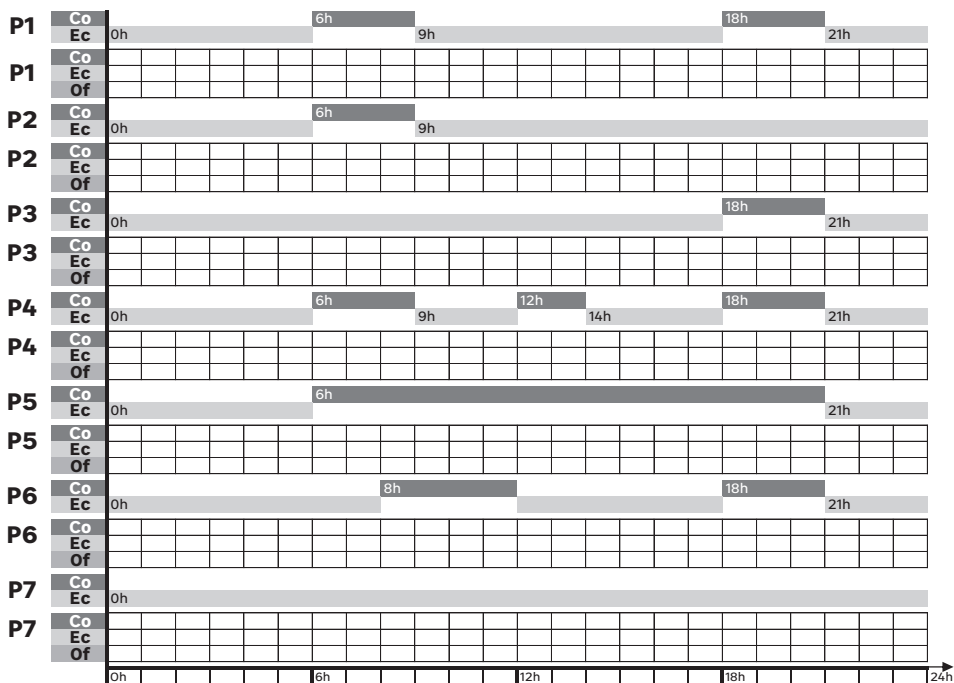
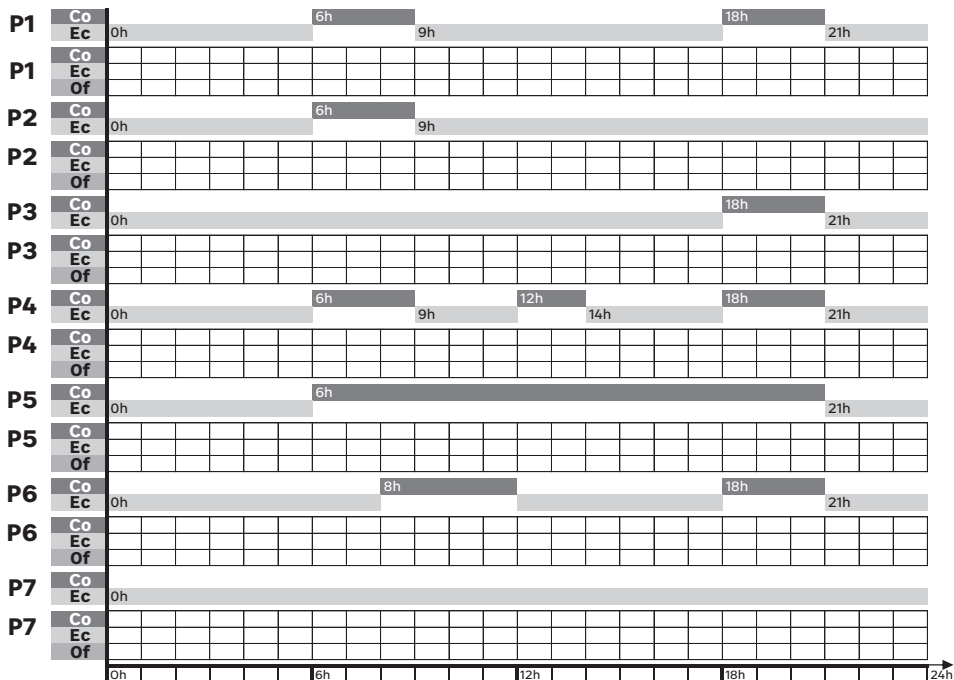



WARNING



CAUTION! HOT AREAS.

Some parts of this product can become very hot and cause burns. Particular attention has to be given where children and vulnerable people are present.



PLEASE READ CAREFULLY THIS
MANUAL BEFORE USING THE
APPLIANCE

- Children of less than 3 years should be kept away unless continuously supervised.
- Children aged from 3 years and less than 8 years shall only switch on/off the appliance provided that it has been placed or installed in its intended normal operating position and they have been given supervision or instruction concerning use of the appliance in a safe way and understand the hazards involved. Children aged from 3 years and less than 8 years shall not plug in, regulate and clean the appliance or perform user maintenance
- This appliance can be used by children aged from 8 years and above and persons with reduced physical, sensory or mental capabilities or lack of experience and knowledge if they have been given supervision or instruction concerning use of the appliance in a safe way and understand the hazards involved. Children shall not play with the appliance. Cleaning and user maintenance shall not be made by children without supervision.
- This appliance is not intended for use by individuals (including children) with reduced physical, sensory or mental capabilities, or individuals lacking experience or knowledge unless supervised or instructed in advance regarding the use of this appliance by the person in charge of their safety.
- Children should be monitored to ensure that they do not play with this appliance.
- In order to avoid a hazard for very young children, this appliance should be installed so that the lowest heated rail is at least 600 mm above the floor.

WARNING

- Electric wiring must be performed by a qualified person in compliance with current local and national regulations, and with instructions of this manual.
- Before connecting wires, make sure electric power is off.
- Use a dedicated electric circuit. A circuit whose capacity is too low or where wiring is done incorrectly can cause electric shocks or fires.
- If the supply cord is damaged, it must be replaced by the manufacturer, its service agent or similarly qualified persons in order to avoid a hazard.
- Means for disconnection must be incorporated in the fixed wiring in accordance with the wiring rules
- An energy management or power cut-off system is incompatible with this device. It damages the thermostat.
- The heater must not be located immediately below a socket outlet

- This device is IP24 protection and can be installed in zones 2 and 3 of the bathroom.
- Do not install a shelf above the appliance.
- Keep a free space of 50 cm in front of the device.
- The low box should be at least 5mm from the wall.

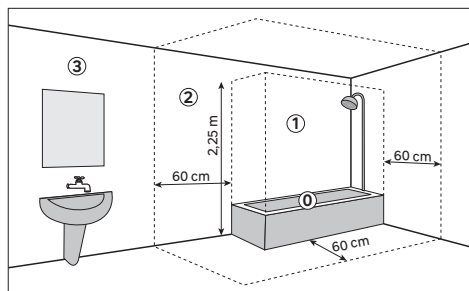

- When heating for the first time, a slight odor may appear corresponding to the removal of any traces associated with the manufacture of the appliance.
- The surface of the appliance can be very hot, please pay special attention if you put delicate clothes on it (ex: Polyamide, ..). Make sure the laundry does not fade before placing it on the towel warmer.
- This heater is filled with a precise quantity of heat transfer fluid which is hazardous to health if swallowed.
- Repairs requiring opening of the fluid container are only to be made by the manufacturer or his service agent.

- In the event of a leak, please contact your installer and take any precautionary measure to avoid possible ingestion of the fluid by users, especially young children and vulnerable people.
- When scrapping the heater, follow the regulations concerning the disposal of fluid
- This appliance is intended only for drying textiles washed in water

Disposing of the packaging

- The packaging must be totally recycled, as stated by the recycling symbol printed on it. The various components of the packaging must not be thrown out in nature, but disposed of probably in compliance with local regulations.

Processing waste of electronic and electric devices at life-cycle end.



This image indicates that this product must not be disposed of with unsorted home trash. A system for disposal and special processing of used electric and electronic devices, mandatory to follow, has been implemented including the right to have vendors retrieve free-of-charge used appliances upon purchase of new appliances, as well as special collection of such waste by approved organisations.

For more information on this, you can contact your store or your town hall. Proper disposal of used electric and electronic appliances ensures their adequate processing and recycling in order to avoid damage to the environment and public health as well as to preserve natural resources.

Memo

A memo is located behind the control box. You will find basic instructions for using your towel dryer.

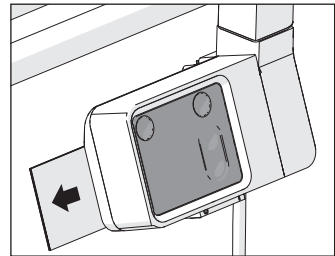

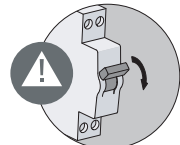
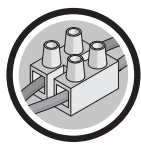

CONNECTION

A 3 strand mains cables is used for connection to the mains, the colors of wire are brown for the phase, blue for neutral & black for pilot wire.

The appliance is double insulated and must not be earthed. The black wire (pilot wire) must not be connect to the earth.

The black wire is used to remotely control the ECO, COMFORT, COMFORT -1, COMFORT -2, STOP and ANTI FREEZE modes and program your heater. Your device must be equipped with a connected 6-order pilot wire interface and a bridge (In this case, adjust the target temperature on the device).

If the pilot wire is not connected, it must be insulated to avoid any contact with the other terminal blocks.

- Put the power OFF
- Connect the wires according to the diagram below
- Close the cable outlet or the junction box
- Put the power ON

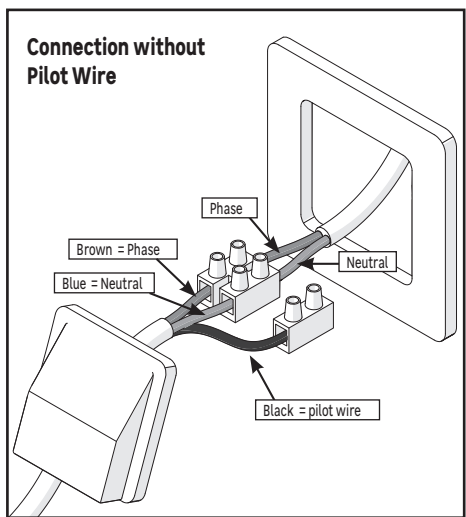
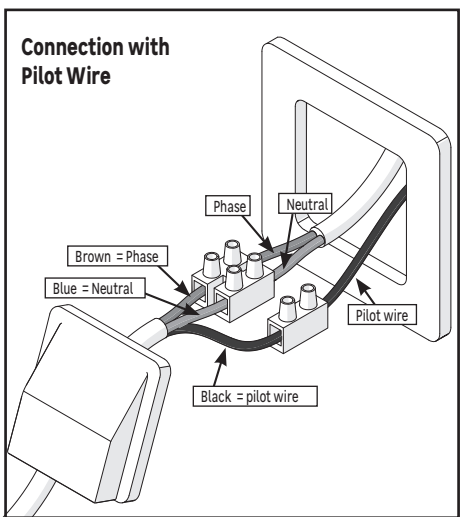

Connection with 2 pole plug (Prohibited in France)

- If the installation is equipped with a wall socket, it is possible to use a 2-pole plug adapted to the power of the device and its protection index (IP24).
- In this case, the pilot wire must not be not connected, it must be insulated to avoid any contact with the other terminal blocks.

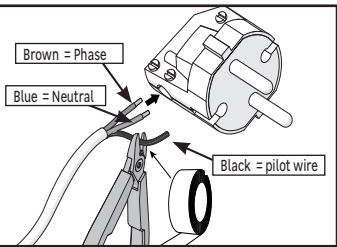

Earthing prohibited

If the installation is equipped with an earth wire, it must in no case be connected with a wire from the device, it must be insulated to avoid any contact with the other wires.



Controls and functions

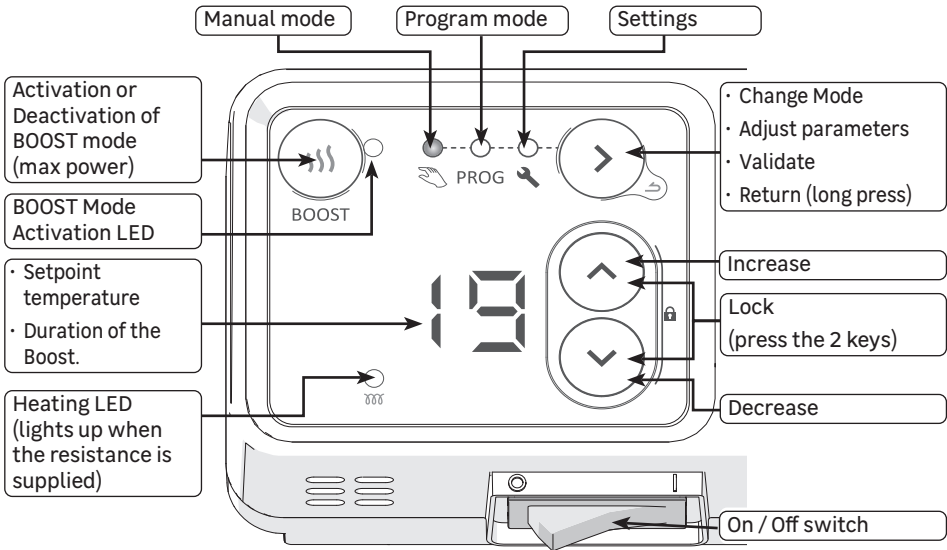

Setting the time and day of the week

When starting up the device, it is important to set the time and the day of the week.



Displays

Co	Comfort Temperature	oF	No heating	88	Menu start	7d	Assigning programs to days
Ec	Eco Temperature (Comfort - 3.5°C)	H-	Setting the time and day	88	Menu exit	PC	Customizing programs

On / Off switch

An on / off switch is located under the control box of the device. (1 = On)

Use this only for a long shutdown (several days).

It may be necessary to re-set the date and time after long shutdown.

Operating modes

Several operating modes are available :

- **Manual mode** : The device continuously monitors the setpoint temperature (desired temperature).
- **Programming mode** : The device follows the pre-recorded internal programs for each day of the week. These programs define at what times of the day the radiator must follow the Comfort temperature (setpoint temperature), the Eco temperature (setpoint temperature - 3.5 °C cannot be changed), or be switched off. It is possible to customize these programs.

💡 *To use the programming mode, it is essential to have set the day and time*





- **Boost mode** : the device operates at maximum power for a period between 15 and 60 minutes.

First start-up

On first power-up, Manual mode is selected and the setpoint temperature is set to 19 ° C.

Boost function

The Boost function allows the device to operate at maximum power for a period between 15 and 60 minutes, in order to increase the temperature in the bathroom more quickly

- 1- From Manual mode or Programming mode, press the key , the Boost function activation LED comes on, and the activation time is displayed (15 minutes by default when switching on, or the previously programmed time for following activations)
 - 2- Use the  and  keys to set the duration in minutes (15, 30, 45 or 60 minutes).
 - 3- After a few seconds without any action, the countdown begins, the LED flashes.
 - 4- When the time is up, the heater returns to the previous mode.
- Press the  button again to exit the Boost function before the end of the programmed duration.

Mode selection

- Press the  key several times to choose the mode:

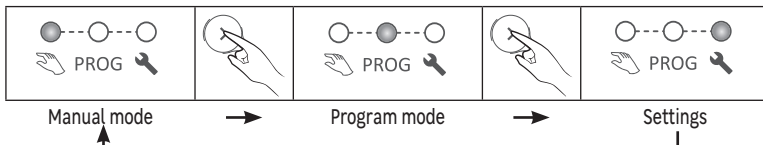

Manual mode

- Use the  and  keys to adjust the setpoint temperature (desired temperature):

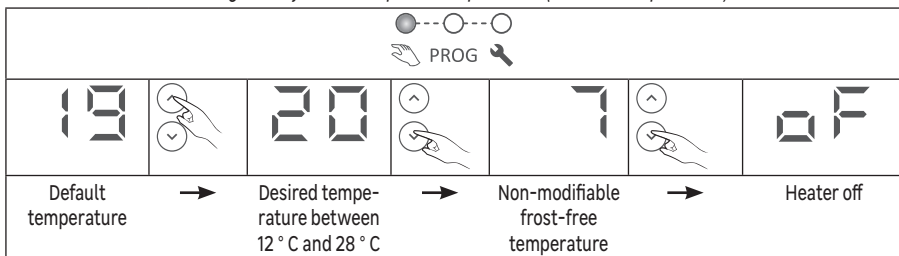

-  The BOOST function remains accessible when the heater is in manual mode with the setting "Frost protection" ( display) or "off" ( display).

Program mode

- The device has 7 programs which define at what times of the day the heater must follow the Comfort temperature (setpoint temperature), the Eco temperature (setpoint temperature - 3.5 ° C), or be switched off.
- By default, a program is already assigned to each day of the week :

d1	d2	d3	d4	d5	d6	d7
Monday	Tuesday	Wednesday	Thursday	Friday	Saturday	Sunday
P1					P6	

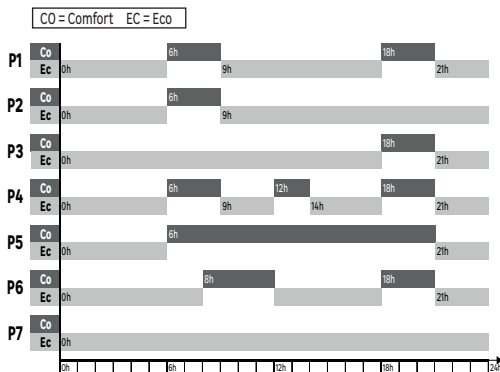

- No temperature adjustment is possible in Programming mode, pressing the or button displays the type of range currently set by the program (Comfort, Eco, or Off):

The heater is on a Comfort range, the desired temperature is that set in manual mode.	The heater is in an Eco range, the desired temperature is 3.5 °C lower than that set in manual mode.	The heater does not heat up, only BOOST mode can heat it up.

To use the programming mode, it is essential to have set the day and time

When the device is installed, or after a power cut, the first access to programming mode sends directly to the parameter setting module to set the time and day (paragraph 3 below)

Setting of the heater

In the Parameter setting mode, it is possible to set:

- the time and day of the week
- the program (P1 to P7) assigned to each day of the week (d1 to d7)
- for each program (P1 to P7), the type of range (Co, Ec, oF) for each hour of the day

Setting the time and day of the week

- 1- Press several times to choose the setting mode PROG , the symbol is displayed.
- 2- Press to display
- 3- Press to display the time. The symbol flashes alternately with the hour.
- 4- Set the hour using the and keys
- 5- Press to display the minutes. The symbol flashes alternately with the minutes.
- 6- Set the minutes with the and keys
- 7- Press to display the day of the week. The symbol flashes alternately with the day.
- 8- Set the day of the week with the and keys

d1	d2	d3	d4	d5	d6	d7
Monday	Tuesday	Wednesday	Thursday	Friday	Saturday	Sunday

- 9- Press to validate

A long press on the or keys scrolls through the numbers quickly.

A long press on exits the menu

Example: to set 4:30 p.m. on a Wednesday

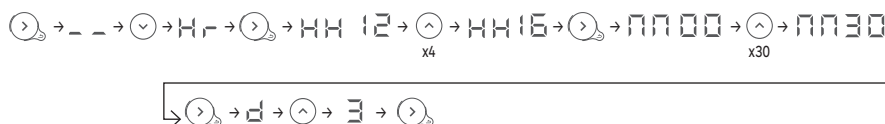

Assigning a program to each day of the week

- 1- Press several times to choose the setting mode PROG , the symbol is displayed.
- 2- Press twice to display
- 3- Press to display the first day. The day number is displayed 1

- 4 - Choose the day to be set using the \wedge and \vee keys
- 5 - Press \rightarrow the day number \square \square flashes alternately with the program \square \square .
- 6 - Set the program with the \wedge and \vee keys
- 7 - Press \rightarrow to validate. The next day is displayed.
- 8 - Go back to point 4 for each of the other days

Example: I do not work on Wednesdays, I want to assign program P6 to this day (d3).

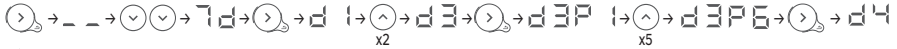

After 1 minute without any action, the module automatically exits the setting mode.

Changing the time ranges of a program

- 1 - Press \rightarrow several times to choose the setting mode the $_ _$ symbol is displayed.
- 2 - Press \vee 3 times to display $\square \square$
- 3 - Press \rightarrow to display the first program. The program number is displayed
- 4 - Choose the program to modify with the \wedge and \vee keys
- 5 - Press \rightarrow the first hour $\square \square$ flashes alternately with the type of range $\square \square$
- 6 - Choose the hour to modify with the \wedge and \vee keys
- 7 - Press \rightarrow several times to choose the type of range (Comfort, Eco, Off)
- 8 - Press \vee the next hour is displayed.
- 9 - Go back to point 6 for each of the other time slots
- 10 - After the last hour (23) $\square \square$ is displayed
- 11 - Press \rightarrow then \wedge to go back to the list of programs
- 12 - Go back to point 4 for each of the programs to modify

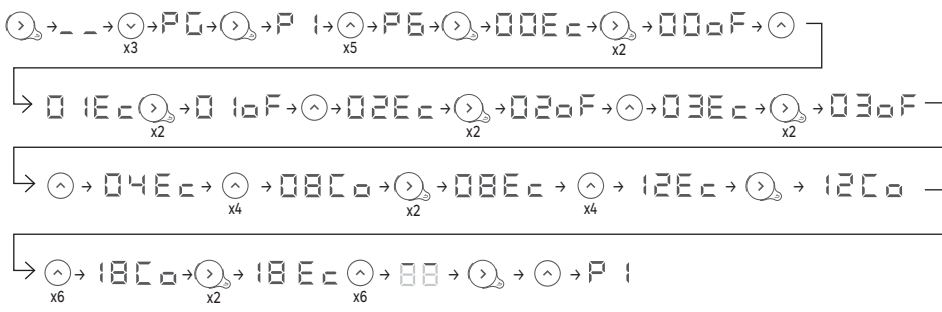
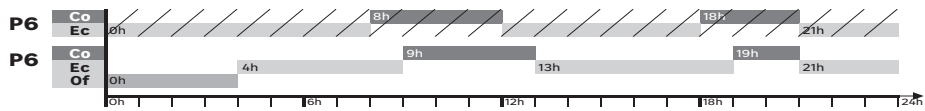

Example: I would like to modify the P6 program so that it is off between 0 a.m. and 4 a.m., and that it offers a Comfort temperature between 9 a.m. and 1 p.m. and between 7 p.m. and 9 p.m. It is therefore necessary to pass the ranges between 0h and 4h from Eco to Off, switch the range between 8 a.m. and 9 a.m. from Comfort to Eco, switch the range between noon and 1 p.m. from Eco to Comfort, and switch the range between 6 p.m. and 7 p.m. from Comfort to Eco.



💡 After 1 minute without any action, the module automatically exits the setting mode.

💡 After a power cut, the settings are retained, a new setting of the day and time may be necessary







Lock / Unlock controls

The controls can be locked to prevent unintentional use, especially by children. To do this, simultaneously press the  and  keys for more than 3 seconds. Proceed in the same way to unlock the controls.



Using a centralized manager (pilot wire)



The heater can follow the orders of a centralized manager by pilot wire link. Make sure the pilot wire is connected to the black wire and that Manual mode is selected.

	Comfort	Eco	Frost free	Heating shutdown - Load shedding	Comfort -1 ° C	Comfort -2 ° C
Signal to transmit						
Measurement between pilot wire and neutral	0 volt	230 volts	-115 volts négative	+ 115 volts positive	230 volts during 3s	230 volts during 7s

Load shedding

The heater is compatible with a pilot wire load shedding system. Under no circumstances should a load shedding by power cut-off be used, which could cause premature wear and damage to electronic boards which would not be covered by the manufacturer's warranty. During periods of load shedding, the screen goes to sleep. The device then returns to its original operating mode.





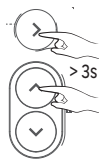



Advanced Functions

Press the  and  keys at the same time for more than 3 seconds to access the advanced functions of the device.



Calibration

A difference between the setpoint temperature and the temperature actually measured in the room is possible, it is generally due to the installation conditions of the heater (location, power / volume, insulation of the room, ..). Calibration adapts the thermostat setting to actual room conditions.

- 1- Place the heater in manual mode on 20 ° C and wait several hours
- 2- Measure the room temperature using a thermometer and calculate the difference
deviation = measured temperature - setpoint temperature
- 3- Press the  and  keys at the same time for more than 3 seconds to display 
- 4- Press ,  flashes alternately with the currently set deviation 
- 5- Set the new value with the  and  keys (between -3 ° C and + 3 ° C)
- 6- Press  to exit.

Example: After several hours in manual mode with a set temperature of 20 °C, I measure the temperature in the room of 18 °C. So I have to set a deviation of 18-20 = -2



Maximum temperature

The heater makes it possible to record a maximum temperature (between 19 °C and 28 °C) which cannot be exceeded during adjustments. By default, it is set to 28 °C.

- 1- Press the and keys at the same time for more than 3 seconds to display **CA**
- 2- Press to display **HT** (Max Temperature)
- 3- Press , **HT** flashes alternately with the currently set maximum temperature
- 4- Set the new value with the and keys (between 19 °C and 28 °C)
- 5- Press to exit.

Example: I want it not to be possible to set a setpoint temperature above 24 °C



Heating indicator in standby mode

After a few seconds without any action, the display of the control box turns off automatically, except the heating LED which lights up when the resistance is supplied.

It is possible to set the box so that this indicator goes off when the display of the box goes off.

- 1- Press the and keys at the same time for more than 3 seconds to display **CA**
- 2- Press twice to display **HI** (Heating Indicator)
- 3- Press , **HI** flashes alternately with **ON**
- 4- Press to display **OFF**
- 5- Press to exit.



Factory Settings

It is possible to reset the heater by erasing all the settings made (programs, calibration, maximum temperature, heating indicator). This function is useful in the event of programming errors.

- 1- Press the and keys at the same time for more than 3 seconds to display **CA**
- 2- Press 3 times to display **F 5** (Factory Settings)
- 3- Press , **F 5** flashes alternately with **NO**
- 4- Press to display **CO**

5 - Press  to validate, all the indicator lights come on then the heater returns to manual mode at 19 °C.



Automatic drain:

In order to increase the life of the appliance and optimize its operation, an automatic drain is integrated on the upper part of the frame of the towel heater. It works in total autonomy and does not require any manipulation by the user.

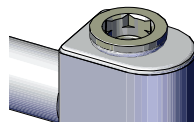

CARE

Use a soft, dry cloth. For persistent stains, use a cloth dampened with soapy water and wipe immediately with a dry cloth.

SPARE PARTS

Some parts of this heater can be ordered from your store:

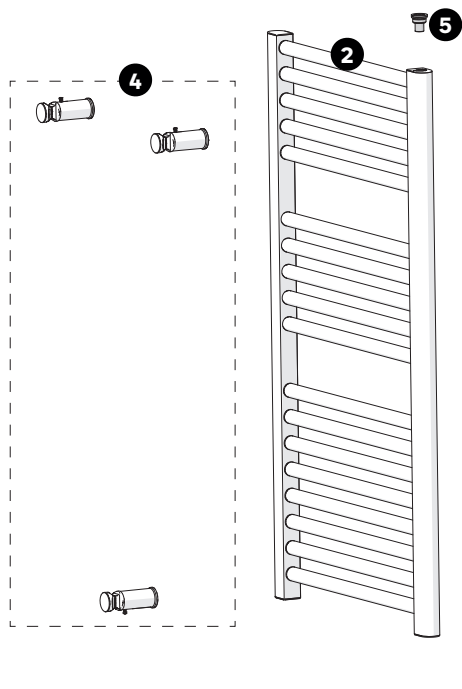

N°	Designation	Reference to order
1	Heating element + gasket	not available
2	heater body	not available
3	500W control box	089132
	750W control box	089134
4	Fixing kit (straight tubes)	098871
	Fixing kit (curved tubes)	098872
5	Automatic drain	not available

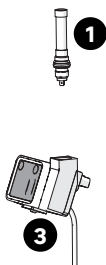

TROUBLESHOOTING

Malfunctions are often due to minor causes; please read the table below before contacting the after-sales service. This can save you time and avoid unnecessary expenses.

Problem	Causes, Solutions
The control box does not turn on.	The device is on standby mode. Press any key to activate the display. Check that the device is electrically powered. Check that the switch is in position I.
The heating LED does not light.	The heating LED lights only when the resistance is powered. Check that the extinction of LED during stand by was not activated (Chapter Advanced Functions)
The room temperature is different from that displayed on the device.	It is necessary to wait at least 6 hours for the temperature to stabilize. It is possible to adjust the set temperature to the temperature measured in the room (see "Calibration" in the Advanced Functions)
The unit does not heat.	In programming mode, check that the heater is on a Comfort range. Check power supply (circuit breaker) Check the temperature of the room: if it is too high compare to the setpoint temperature, the heater does not heat.
The device heats all the time	Check programming Check that the device is not located in a draught (open door, cold air from the junction box at the rear of the device, centralized mechanical ventilation) or that the setpoint temperature has not changed. In case of problems (thermostat blocked ..), cut the unit off (fuse, circuit breaker) for about 10 minutes, and then on again
The unit does not heat enough.	Increase the setpoint temperature. If set up is maximum, check the following: <ul style="list-style-type: none"> • Check whether another heating mode exists in the room. • Ensure that the device only heats the room (door closed). • Check if the power of the heater is adapted to the size of the room (we recommend averaged 125 W / m² for a ceiling height of 2.50 m).
The device is slow to heat up.	The electrical resistance heats the fluid that is gradually and naturally circulating inside the device. Due to the fluid inertia properties, the device surface temperature reaches an optimal level only after 15 min minimum, according to the room temperature during the heat up of the device.
The device is very hot in surface.	It is normal that the device is hot when in use, even if the maximum surface temperature is limited in accordance with the NF standard Electricity. If the device is still too hot, check that the power of the device is adapted to the size of the room (we recommend averaged 125 W / m ² for a ceiling height of 2.50 m) and the device is not placed in a draught that would disrupt its regulation (eg under centralized mechanical ventilation).
The last upper and lower units are more lukewarm than the rest of the unit	The upper elements are not completely filled to allow for expansion of the working fluid. They heat only by conduction. The lower elements channel the return of the fluid which transmitted its heat.
The device makes a liquid noise when it is handled.	During unpacking or installation, it is normal to hear the fluid flow within the device.
The device does not follow the internal programming commands.	Check the date and time are set. Check that the unit is in Program Mode.

Problem	Causes, Solutions
The device does not follow the commands of the pilot wire.	<p>Be sure of the proper use of the Centralized Manager (see instructions of the central manager).</p> <p>Check that the device is in manual mode.</p> <p>Check that the pilot wire is connected.</p> <p>Check the proper transmission of programming commands. As part of the programming via pilot wire or powerline, the frost-free or load shedding commands are priority.</p> <p>The changeover time from the Comfort mode to Eco mode is about 12 seconds. The changeover time from comfort -1/ -2 to comfort is about 5 minutes.</p>

If the problem persists, contact the after-sales service of your store.

Warranty

The warranty does not cover problems related to improper installation, incorrect wiring or improper use. In this case, damages and interests are not supported.

CHARACTERISTICS

Model Identifier	SFLC ICO			
	Symbol	Value		Unit
Heat output				
Nominal heat output	P nom	500	750	W
Minimum heat output	P min	500	750	W
Maximum continuous heat output	P max,c	500	750	W
Auxiliary Electricity Consumption				
At nominal heat output	el max	0	0	W
At minimum heat output	el min	0	0	W
In standby mode	el sb	0,292	0,292	W
Type of heat input / temperature of the room				
Feature	Unit	Additional information		
Electronic room temperature control plus weekly timer.	yes			
Other control options				
Room temperature control, with presence detection.	no			
Room temperature control, with open window detection.	no			
with distance control option.	yes			
with adaptive start control	yes			
with working time limitation	no			
with black bulb sensor	no			
Contact Details	ADEO Services - 135 Rue Sadi Carnot 59790 - RONCHIN - FRANCE			



These templates allow to prepare program changes by writing for each time range the desired setting

FR
ES
PT
IT
EL
PL
UA
RO
EN

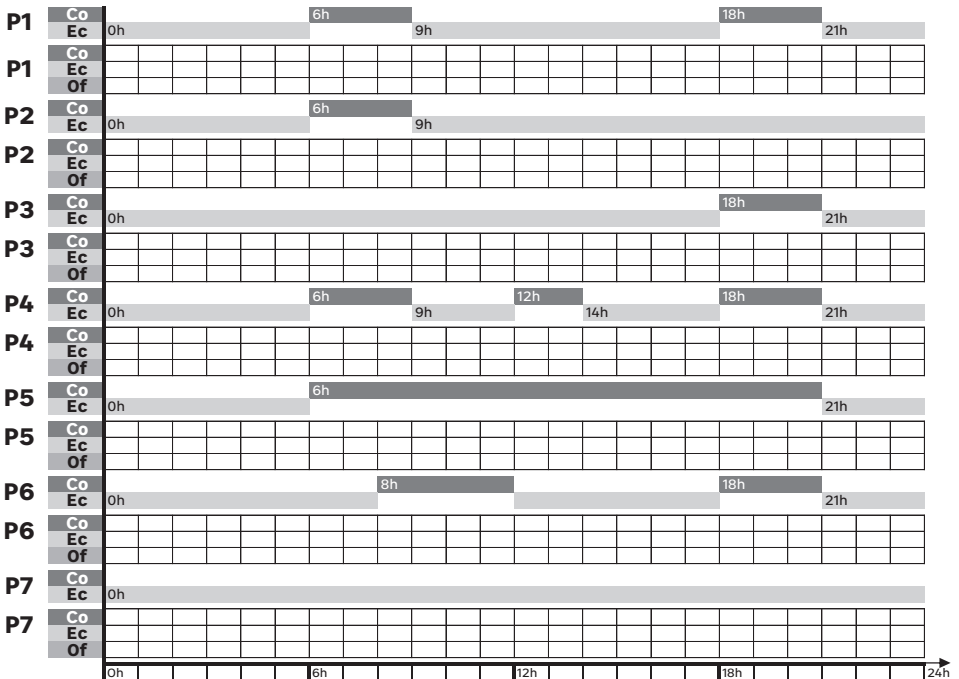
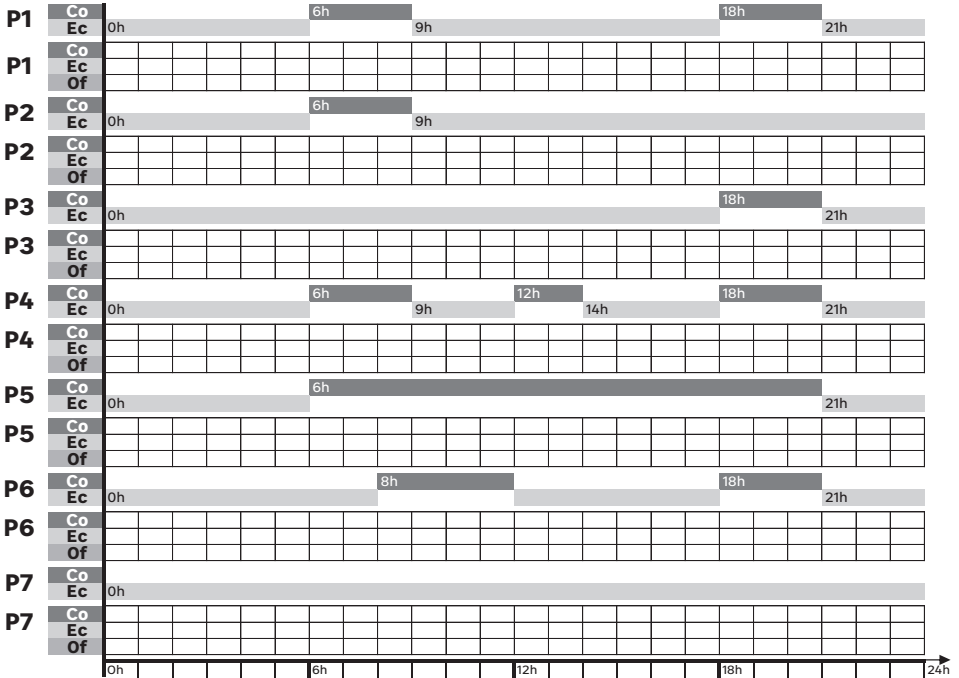



U0684165-A



* Garantie 2 ans / 2 años de garantía / Garantia de 2 anos /
Garanzia 2 Anni / Εγγύηση 2 ετών / Gwarancja 2-letnia /
/ Гарантія 2 років / Garantje 2 ani / 2-year guarantee

Made in Egypt

ADEO Services - 135 Rue Sadi Carnot
CS 00001 - 59790 RONCHIN - France

UA ТОВ «Леруа Мерлен Україна»,
вул. Полярна 17а, м. Київ, 04201,
Україна

