



NOTICE D'INSTRUCTION D'ORIGINE

À lire attentivement et à conserver



Radiateur à inertie Céramique

Référence: **EVELYN**

Modèles: **EVELYN1000, EVELYN1500 & EVELYN2000**

Lien pour la programmation des radiateurs

<https://calorhjm.com/wp-content/uploads/Electrónica-selmo-fr-3.mp4>



AVERTISSEMENTS IMPORTANTS

Cher client:

Nous vous remercions de la confiance que vous nous témoignez en acquérant notre radiateur. Ces appareils sont extrêmement sûrs, silencieux et faciles à installer. Ils ne requièrent pas d'entretien spécifique. Ils sont fabriqués en aluminium extrudé, un matériel de haute durabilité qui préserve l'environnement. Avant la première mise en service, veuillez lire attentivement le présent mode d'emploi. Conservez ces instructions pour d'éventuelles consultations ultérieures.

INSTRUCTIONS GENERALES DE SÉCURITÉ

1. Cet appareil peut être utilisé par des enfants âgés d'au moins 8 ans et par des personnes ayant des capacités physiques, sensorielles ou mentales réduites ou dénuées d'expérience ou de connaissance, s'ils (si elles) sont correctement surveillé(e)s ou si des instructions relatives à l'utilisation de l'appareil en toute sécurité leur ont été données et si les risques encourus ont été appréhendés. Les enfants ne doivent pas jouer avec l'appareil. Le nettoyage et l'entretien par l'utilisateur ne doivent pas être effectués par des enfants sans surveillance.
2. Il convient de maintenir à distance les enfants de moins de 3 ans, à moins qu'ils ne soient sous une surveillance continue.
3. Les enfants âgés entre 3 ans et 8 ans doivent uniquement mettre l'appareil en marche ou à l'arrêt, à condition que ce dernier ait été placé ou installé dans une position normale prévue et que ces enfants disposent d'une surveillance ou aient reçu des instructions quant à l'utilisation de l'appareil en toute sécurité et en comprennent bien les dangers potentiels. Les enfants âgés entre 3 ans et 8 ans ne doivent ni brancher, ni

réglé ni nettoyer l'appareil, et ni réaliser l'entretien de l'utilisateur.

4. Les éléments de l'emballage ne doivent pas être à la portée des enfants car il s'agit de sources potentielles de danger.
5. **ATTENTION - Certaines parties de ce produit peuvent devenir très chaudes et provoquer des brûlures. Il faut prêter une attention particulière en présence d'enfants et de personnes vulnérables.**
6. Si le câble d'alimentation est endommagé, il doit être remplacé par le fabricant, son service après vente ou des personnes de qualification similaire afin d'éviter un danger.
7. MISE EN GARDE: Pour éviter une surchauffe, ne pas couvrir l'appareil de chauffage:



8. L'appareil de chauffage ne doit pas être placé juste en dessous d'une prise de courant.
9. En ce qui concerne les informations détaillées sur la méthode de fixation, référez-vous à la section "INSTALLATION ET FIXATION AU MUR" ci-après.
10. Attention: Ne pas utiliser cet appareil de chauffage dans l'environnement immédiat d'une baignoire, d'une douche ou d'une piscine. Il ne doit pas être possible d'accéder aux commandes de l'appareil à partir de la baignoire ou de la douche ou lorsque l'on est en contact avec de l'eau (Utilisation en volume 0, ou 1 d'une salle de bain strictement interdit: demander conseil à un électricien qualifié).
11. L'appareil doit être alimenté par l'intermédiaire d'un dispositif à courant différentiel résiduel (DDR) ayant un courant

différentiel de fonctionnement assigné ne dépassant pas 30 mA (demander conseil à un électricien qualifié).

12. Un moyen de déconnexion du réseau d'alimentation ayant une distance d'ouverture des contacts de tous les pôles doit être prévu dans la canalisation fixe conformément aux règles d'installation.
13. N'utilisez pas l'appareil dans une pièce où se trouvent des gaz ou produits inflammables (colles etc. ...).
14. Lisez attentivement ce mode d'emploi avant de mettre l'appareil en marche pour la première fois. Conservez le mode d'emploi ainsi que le bon de garantie, votre ticket de caisse et si possible, le carton avec l'emballage se trouvant à l'intérieur.
15. N'utilisez cet appareil que pour un usage privé et pour les tâches auxquelles il est destiné. Cet appareil n'est pas prévu pour une utilisation professionnelle.
En aucun cas, il ne doit être utilisé à l'extérieur, dans des serres ou pour la reproduction et l'élevage d'animaux !!! Protégez-le de la chaleur, des rayons directs du soleil, de l'humidité (ne le plongez en aucun cas dans l'eau) et des objets tranchants. N'utilisez pas cet appareil avec des mains humides. S'il arrive que de l'humidité ou de l'eau atteignent l'appareil, coupez aussitôt son alimentation. Ne touchez pas les parties mouillées.
16. Ne pas utiliser des accessoires non recommandés par le fabricant, cela peut présenter un danger pour l'utilisateur et risque d'endommager l'appareil.
17. Contrôlez régulièrement l'appareil et le câble. Ne mettez pas l'appareil en marche s'il est endommagé.
18. Ne réparez pas l'appareil vous-même. Contactez un technicien qualifié.
19. N'utilisez que les accessoires d'origine.

20. Par mesure de sécurité vis-à-vis des enfants, ne laissez pas les emballages (sac en plastique, carton, polystyrène) à leur portée.
21. Avant d'utiliser l'appareil, vérifiez que la tension du réseau correspond bien à celle notée sur la plaque signalétique de l'appareil.
22. Respectez les « Instructions de sécurité spécifiques à cet appareil » données ci-après .

INSTRUCTIONS DE SÉCURITÉ SPÉCIFIQUES À CET APPAREIL

- Pour une plus grande sécurité, cet appareil est muni d'un dispositif qui en interrompt le fonctionnement en cas de surchauffe.
- N'utilisez l'appareil qu'en position verticale.
- Ce radiateur est conçu pour être utilisé exclusivement fixé à un mur. Suivre les instructions de l'alinéa INSTALLATION et en particulier les consignes concernant le raccordement au réseau d'alimentation car votre appareil est livré sans fiche d'alimentation. Assurez-vous toujours que l'appareil est solidement fixé. Respectez les distances d'installation indiquées.
- Installez toujours l'appareil de telle manière que des matières inflammables tels que des rideaux, serviettes... ne puissent pas rentrer en contact (attention au coup de vent).
- Assurez-vous toujours que les orifices d'entrée et sortie d'air ne sont pas obstrués.
- N'insérez aucun objet à travers la grille ou à l'intérieur de l'appareil.
- Ne rien accrocher sur ou devant l'appareil.
- La garantie ne s'appliquera pas si les instructions de la présente notice n'ont pas été respectées.

- Lors du nettoyage de votre appareil, conformez-vous aux instructions du paragraphe « ENTRETIEN ET MAINTENANCE » exclusivement car la pénétration d'eau par les grilles d'air peut s'avérer néfaste pour votre appareil.

INSTALLATION

- Lors de la première utilisation et pendant quelques minutes, des odeurs et des bruits peuvent se produire en raison de la dilatation de certaines pièces internes. Ceci est normal, prévoyez par conséquent une ventilation suffisante. Les odeurs ne seront que provisoires et s'estomperont rapidement.
- Pour une plus haute efficacité, assurez-vous de bien calculer la puissance ou le nombre d'éléments de l'appareil en fonction de la superficie de la pièce. Pour la réalisation de ce calcul, veuillez consulter votre vendeur. Dans tous les cas, **un minimum de 100W de puissance par m² à chauffer** doit être respecté (Pièce correctement isolée, avec un plafond standard d'environ 2.50m, sans mezzanine et non ouverte sur une pièce non chauffée).
- Fixez le radiateur à un mur ferme et bien nivelé, dans un espace sans meubles et en évitant les objets situés à proximité.
- Évitez d'installer l'appareil dans les coins.
- Il est déconseillé de mettre l'appareil sous les fenêtres car ceci favorise la perte de chaleur.
- Le radiateur doit être à une distance d'au moins 15 cm par rapport à tout matériau combustible (rideaux, meubles, fauteuils, etc).(Fig.1)
- Une distance minimale de 1 m doit être prévue entre la face frontale de votre appareil et tout obstacle qui pourrait gêner son fonctionnement (meuble, mur, rideau, par exemple).

- Une distance minimale de 15 cm doit être prévue entre les parois latérales de votre appareil et tout obstacle qui pourrait gêner son fonctionnement (murs par exemple).
- Laissez également une distance minimum de 35 cm au dessus de l'appareil par rapport à tout obstacle et une distance minimum de 15 cm par rapport au sol.
- **AVERTISSEMENT:** si cet appareil est installé dans une salle de bain, il doit être installé uniquement dans les volumes 2 ou 3 de la salle de bain, conformément aux exigences de la norme française d'Installation Électrique à Basse Tension NF C 15-100, Partie 7-701. (L'installation en volume 0 ou 1 d'une salle de bain est strictement interdite). La figure 2 ci-après est donnée à titre informatif uniquement: nous vous suggérons de contacter un électricien professionnel pour toute aide.

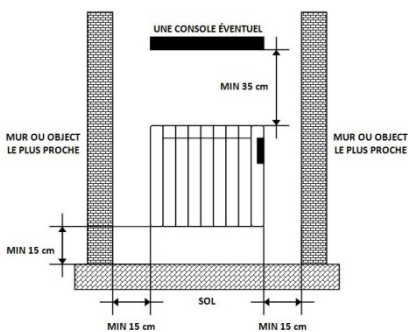

- Distances Minimales -

Fig.1

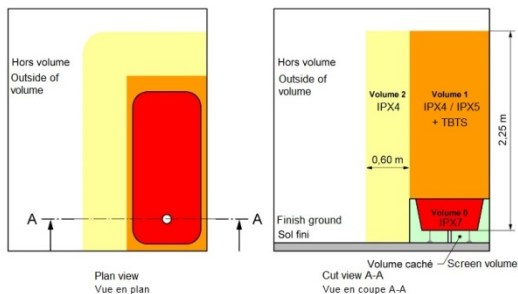

Volume 1: Appareils en très basse tension de sécurité (TBTS).

Volume 2: Appareils électriques Classe II – IP X4

Fig.2

FIXATION AU MUR

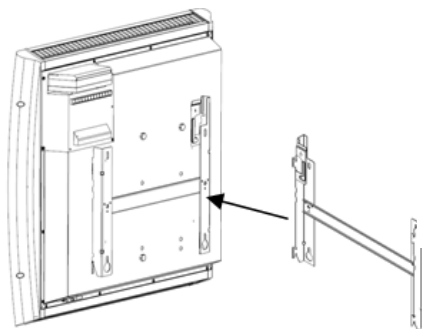

Le radiateur est équipé avec 1 support de suspension du radiateur.

Pour la fixation de l'appareil au mur, utilisez le gabarit fourni dans le carton. Veuillez suivre les indications ci-dessous:

- Posez le gabarit en carton sur le sol et contre le mur sur lequel vous allez placer le radiateur.
- Marquez sur le mur l'emplacement des trous à percer.
- Percez les trous marqués sur le mur et insérez les chevilles fournies dans le kit de fixation.
- Placez le support, puis serrez les vis. Assurez-vous que le support soit bien fixé au mur.
- Coupez votre alimentation générale et procédez au raccordement électrique (voir le paragraphe "RACCORDEMENT ELECTRIQUE" ci-après.

ATTENTION: la boîte de raccordement doit avoir, au minimum, le même degré de protection que le panneau rayonnant (IP24).

- Accrochez l'appareil au support fixé au mur, et pour finir, assurez-vous que la pièce de sécurité du support est bien encliquetée.



RACCORDEMENT ELECTRIQUE

Cet appareil est équipé d'un cordon d'alimentation **H05V2V2-F 3x1.0mm²**.

ATTENTION: Raccordez les conducteurs à un boîtier de raccordement (Degré IP24 minimum) en respectant les polarités ci-dessous:

- **Phase: Marron**
- **Neutre: Bleu**
- **Noir : Fil Pilote** 6 ordres pour centrale de commande déportée.

En connectant le fil pilote à une centrale de commande déportée de chauffage (non fournie), vous pouvez faire varier la température et les périodes de chauffage en fonction des ordres fournis par votre centrale.

Important: Dans les installations où le fil pilote (de couleur noire) n'est pas utilisé, il doit être isolé.

Attention: Ne jamais brancher le fil pilote noir à la terre.

Veillez toujours au bon état de votre installation électrique et des fils de raccordement.

Cet appareil ne nécessite pas de raccordement à la terre, car il possède une double isolation.

Contactez un électricien professionnel pour toute aide.

CARACTERISTIQUES TECHNIQUES







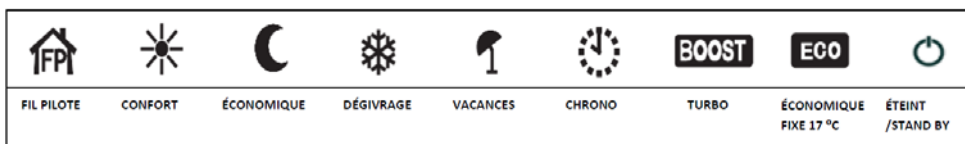

Modèle	EVELYN1000	EVELYN1500	EVELYN2000
Tension Nominale	230 V~	230 V~	230 V~
Fréquence Nominale	50 Hz	50 Hz	50 Hz
Puissance Nominale	1000 W	1500 W	2000 W
Classe de Protection	II	II	II
Degré de Protection IP	IP24	IP24	IP24
Dimensions supports compris (LxHxP) (mm)	590x550x116	720x550x116	850x550x116
Poids (kg)	12.1	13.8	18,2

THERMOSTAT NUMÉRIQUE PROGRAMMABLE

Ce radiateur est équipé de plusieurs fonctionnalités et modes opératoires que l'utilisateur peut sélectionner avec la touche «"MODE"» .

Les modes opératoires sont les suivants: Fil Pilote, Confort, Économique, Dégivrage, Vacances, Chrono, Turbo, Éco et Éteint (Stand-by). Les symboles correspondants sont les suivants:









-  **Mode Fil pilote:** Les fonctionnalités du thermostat sont commandées par le signal reçu à partir de la centrale « Fil Pilote ». **SEULEMENT VALABLE EN FRANCE**
-  **Mode Confort:** Le thermostat maintient la température ambiante à la valeur établie par l'utilisateur.
-  **Mode Économique:** Le thermostat maintient la température ambiante à un niveau en-dessous de la valeur de Confort configurée.
-  **Mode dégivrage** Le thermostat maintient la température ambiante à environ 7°C.
-  **Mode vacances:** Le radiateur se met sur le mode « Dégivrage » pendant une durée établie par l'utilisateur.
-  **Mode chrono:** Le thermostat fonctionne selon un programme quotidien / hebdomadaire établi par l'utilisateur.
-  **Mode turbo/boost:** Le thermostat alimente la résistance de manière continue pendant une durée que l'utilisateur peut régler (2 heures maximum. À la fin de cette durée, le dispositif se remet sur le mode opératoire précédent. Pour des raisons de sécurité, la température ambiante est commandée de manière automatique afin de ne jamais dépasser 32°C.
-  **Mode Économique fixe 17°C:** L'appareil maintient une température ambiante de 17°C
-  **Mode éteint (Stand-by):** Sur ce mode, la résistance électrique n'est pas alimentée et le fond d'écran est éteint, mais le thermostat reste opérationnel.

• Autres fonctionnalités et symboles

Voici d'autres fonctionnalités présentes sur le thermostat:



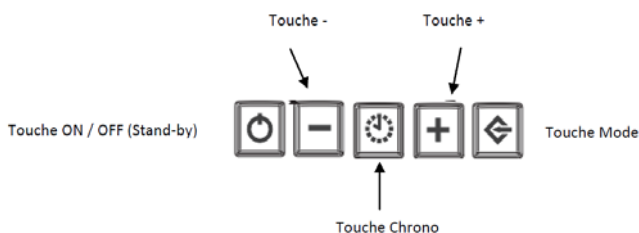
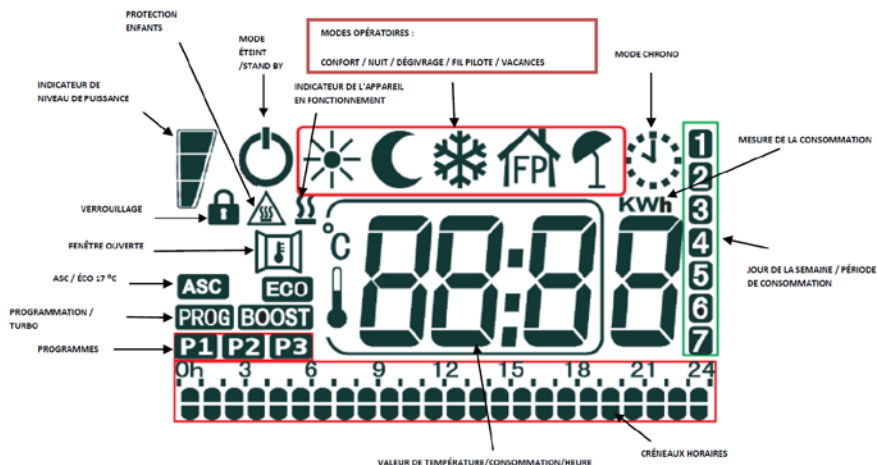

-  **Détection de fenêtres ouvertes:** Cette fonctionnalité permet de détecter l'ouverture d'une fenêtre suite à une diminution soudaine de la température de la pièce. Dans ce cas, le dispositif interrompt l'alimentation de la résistance pendant 30 minutes maximum ou jusqu'à ce qu'il y ait une augmentation soudaine de la température de la pièce indiquant que la fenêtre a été fermée.
-  **Commande adaptative de la température (ASC):** Cette fonctionnalité anticipe l'heure de mise en fonctionnement du radiateur par rapport à la valeur programmée (pour le mode Chrono seulement).
-  **Sécurité enfants:** Cette fonctionnalité permet de diminuer la température de la surface du radiateur.
-  **Indicateur de niveau de puissance:** Affichage du niveau de la puissance consommée instantanée.
-  **Verrouillage :** Fonctionnalité empêchant un usage accidentel ou inapproprié.
-  **Compteur de consommation:** Cette fonctionnalité permet de consulter les consommations effectuées pendant différentes périodes, en kWh.
-  **Indicateur de consommation (période de chauffe):** Affichage de l'état de la résistance (alimentée ou non alimentée). C'est à dire des périodes de consommation ou non consommation (en chauffe ou non).

ÉCRAN

























1. ON / OFF (STAND-BY)

Appuyez sur la touche  ON / OFF (Stand-by) pour allumer le radiateur ou pour le mettre en mode éteint / stand-by.

Si le mode éteint / stand-by est activé, le symbole correspondant  est affiché sur l'écran, deux signaux sonores de 0,5 secondes sont émis et l'heure est affichée.

À l'allumage de l'appareil, un signal sonore est émis pendant une seconde et le symbole  disparaît.

2. PROGRAMMATION DU JOUR ET DE L'HEURE

1. Réglez le radiateur sur le mode éteint / stand-by. Le symbole  sera affiché.
2. Gardez la touche  appuyée pendant plus de 3 secondes, jusqu'à ce que les fonctionnalités soient affichées. En appuyant sur la touche , vous pouvez vous déplacer parmi les options suivantes : « **ted** » (heure et date), « **prog** » (programmation) et « **ofst** » (étalonnage de la sonde de température).
3. Sélectionnez l'option « **ted** » et confirmez en appuyant sur la touche .
4. Saisissez l'année actuelle (15-99) à l'aide des touches  et . Appuyez sur la touche  pour confirmer la sélection.
5. Saisissez le mois actuel (1-12) à l'aide des touches  et . Appuyez sur la touche  pour confirmer la sélection.
6. Saisissez le jour actuel (1-31) à l'aide des touches  et . Appuyez sur la touche  pour confirmer la sélection.
7. Saisissez le jour de la semaine (1=Lundi, 2=Mardi, 3=Mercredi, 4=Jeudi, 5=Vendredi, 6=Samedi, 7=Dimanche) à l'aide des touches  et . Appuyez sur la touche  pour confirmer la sélection.
8. Ensuite, l'écran devrait afficher l'heure actuelle avec les numéros clignotants. L'heure peut être réglée à l'aide des touches  et . Appuyez sur la touche  pour confirmer la sélection.
9. Les numéros correspondant aux minutes clignotent sur l'écran. Les minutes peuvent être réglées à l'aide des touches  et . Appuyez sur la touche  pour confirmer la sélection.



REMARQUE: à la fin de la programmation, 2 bips sonores se font entendre, l'écran affiche l'heure et le jour en cours (Ex : 2 pour mardi) qui ont été programmés.



3. FONCTIONNALITÉS PRINCIPALES



3.1- Mode FIL PILOTE : (SEULEMENT VALABLE EN FRANCE). Sur ce mode, le radiateur est commandé à partir d'une centrale dotée de ce système.

Pour l'activer, suivez les indications suivantes:

1. Appuyez sur la touche « "Mode" »  de manière répétée jusqu'à ce que le symbole  soit affiché sur l'écran. À partir de ce moment, le mode opératoire du radiateur est celui indiqué par la centrale.

REMARQUE: la température prise en compte par la centrale sera celle programmée en mode CONFORT et/ou en mode ECONOMIQUE. Durant le fonctionnement en mode FIL PILOTE, la température du mode en cours commandé par la centrale peut être modifiée en appuyant sur les touches  et .

ATTENTION:





-lorsque le mode FIL PILOTE est abandonné, la ou les températures programmées sont conservées.

- la température du mode ECONOMIQUE ne peut pas être supérieure à celle du mode CONFORT. De même la température du mode CONFORT ne peut pas être inférieure à celle du mode ECONOMIQUE. Si la programmation d'une température est impossible: vérifier la température programmée dans l'autre mode.









*** 3.2.-Mode CONFORT:** C'est le mode opératoire standard du radiateur pour maintenir la température souhaitée par l'utilisateur.



Pour l'activer, suivez les indications suivantes:

1. Appuyez sur la touche « "Mode" »  de manière répétée jusqu'à ce que le symbole  soit affiché sur l'écran.
2. Sélectionnez la température souhaitée à l'aide des touches  et . La valeur minimale programmable est égale à la valeur de la température programmée sur le mode économique plus 0,5°C. La valeur maximale est de 32°C.

3.3.-Mode ÉCONOMIQUE: En sélectionnant ce mode, le radiateur maintient la température ambiante à celle sélectionnée pour celui-ci.
Pour l'activer, suivez les indications suivantes:





1. Appuyez sur la touche « "Mode" »  de manière répétée jusqu'à ce que le symbole  soit affiché sur l'écran.
2. Sélectionnez la température souhaitée à l'aide des touches  et . La valeur maximale programmable est égale à la valeur de la température de CONFORT moins 0,5°C. La valeur minimale est de 7°C.

REMARQUE: Les températures des modes CONFORT et ÉCONOMIQUE sont les valeurs clés de la programmation. Il n'est pas possible de sélectionner une valeur de température du mode ÉCONOMIQUE supérieure à la valeur de température du mode CONFORT, car le thermostat électronique ne le permet pas. Durant le fonctionnement, la température peut être modifiée en toute simplicité en appuyant sur les touches  et .



3.4.-MODE DÉGIVRAGE: Lorsque ce mode est sélectionné, la température ambiante est établie à 7°C. Pour l'activer, appuyez sur la touche « "Mode" »  de manière répétée jusqu'à ce que le symbole  soit affiché sur l'écran.

REMARQUE: il n'est pas possible, ni de modifier, ni d'afficher à l'écran la température préétablie de 7°C.

3.5.-MODE VACANCES : En sélectionnant ce mode, le radiateur se met sur le mode DÉGIVRAGE (Hors Gel) pendant une durée établie par l'utilisateur.
Pour l'activer, suivez les indications suivantes :

1. Appuyez sur la touche « "Mode" »  de manière répétée jusqu'à ce que le symbole  soit affiché sur l'écran.
2. Les touches  et  permettent de sélectionner la durée de la période de vacances, de 12 heures à 40 jours, avec une incrémentation d'une heure entre 12 et 24 heures et une incrémentation d'un jour à partir de 24 heures.



3.6.-MODE CHRONO : Pour activer le Mode Chrono, sélectionnez d'abord les températures Confort et Économique que vous souhaitez. Ensuite, suivez les indications suivantes :

1. Appuyez sur la touche « Mode »  de manière répétée jusqu'à ce que le symbole  soit affiché sur l'écran.
2. Appuyez sur la touche CHRONO  pour sélectionner l'un des programmes préétablis d'usine (P1 **P1** et P2 **P2**) ou le programme paramétrable par l'utilisateur (P3 **P3**).

Pour la programmation paramétrable P3, voir le chapitre « **5. PROGRAMMATION** » du manuel.

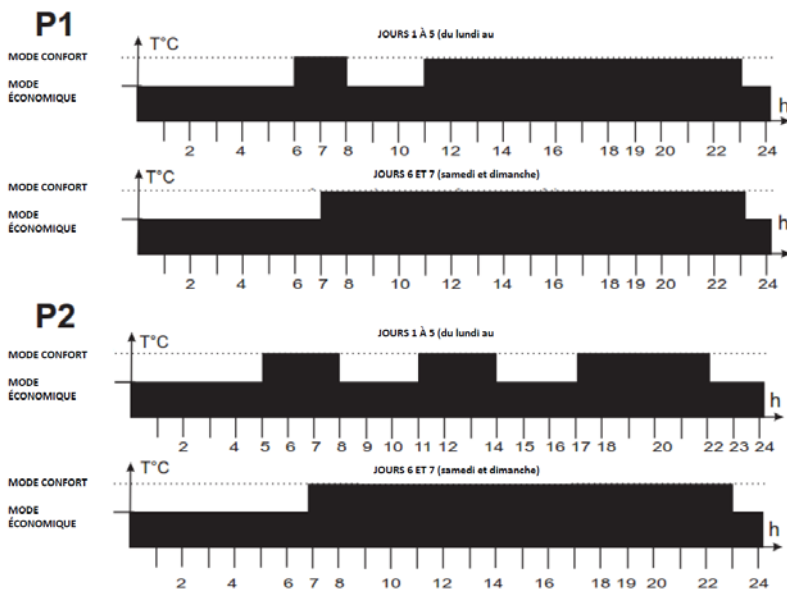
Les programmes P1 et P2 préétablis sont les suivants :





REMARQUE: la température prise en compte sera celle programmée en mode CONFORT et/ou en mode ECONOMIQUE. Durant le fonctionnement d'un programme  et . ATTENTION: la température du mode ECONOMIQUE ne peut pas être supérieure à celle du mode CONFORT. De même la température du mode CONFORT ne peut pas être inférieure à celle du mode ECONOMIQUE. Si la programmation d'une température est impossible: vérifier la température programmée dans l'autre mode.

BOOST

3.7.-MODE TURBO/BOOST : Ce mode peut être utilisé pour réchauffer une pièce plus rapidement.

Pour l'activer, suivez les indications suivantes :

1. Appuyez sur la touche « Mode »  de manière répétée jusqu'à ce que le symbole **BOOST** soit affiché sur l'écran.
2. En appuyant sur les touches  et , on peut sélectionner la durée de la période TURBO/BOOST de 5 à 120 minutes. Quand cette fonctionnalité est activée, le radiateur fonctionne à la puissance maximale, en faisant attention de ne jamais dépasser une température de 32°C. Une fois le temps programmé écoulé (l'écran affiche un compte à rebours), le radiateur se remet sur le mode précédent.

ECO

3.8.-MODE ÉCONOMIQUE 17°C: En activant ce mode, le radiateur fonctionne à une température préétablie de 17°C qui ne peut pas être modifiée. Cette fonctionnalité permet de réduire la consommation, par exemple, si la chambre ou la maison reste vide pour une durée indéterminée.

Pour sélectionner ce mode, appuyez sur la touche « Mode »  de manière répétée jusqu'à ce que le symbole **ECO** soit affiché sur l'écran.

4. AUTRES FONCTIONNALITÉS ET SYMBOLES



DÉTECTION DE FENÊTRES OUVERTES : Le radiateur est capable de détecter si une fenêtre est ouverte suite à une diminution soudaine de la température (5 °C ou plus, en moins de 30 minutes). Dans ce cas, l'appareil est mis en veille pendant 30 minutes puis il se remet en fonctionnement sur le mode en cours lors de la mise en veille, s'il détecte une augmentation de température de 1 degré de manière continue (par exemple, si la fenêtre a été refermée). Dans le cas contraire, l'appareil restera déconnecté pendant une durée de 30 minutes supplémentaires.

Lorsque la détection de fenêtres ouvertes est activée, le symbole correspondant  clignote sur l'écran (excepté sur le mode éteint / stand-by). Une fois désactivée, le symbole disparaît.

Pour activer cette fonctionnalité, veuillez consulter le chapitre « **4. PROGRAMMATION** ».



PROTECTION ENFANTS : Lorsque cette fonctionnalité est activée, la température de la face avant du radiateur diminue pour assurer la sécurité en présence d'enfants. De plus, cette fonctionnalité permet l'utilisation du radiateur dans des pièces plus petites que celle dans laquelle il est installé sans impliquer de grands changements dans la température ambiante.

Lorsque cette fonctionnalité est activée, le niveau de puissance du radiateur est établi par l'utilisateur (40 % - 50 % - 60 %).

Pour activer cette fonctionnalité, veuillez consulter le chapitre « **4. PROGRAMMATION** ».



ASC (COMMANDE ADAPTATIVE DE LA TEMPÉRATURE) : Lorsque cette fonctionnalité est activée, l'appareil est mis en chauffe avant l'heure établie dans la programmation (maximum 2 heures avant) pour que la pièce atteigne la température programmée à l'heure établie.

Lorsque cette fonctionnalité est activée, le symbole correspondant  est affiché sur l'écran (excepté sur le mode éteint / stand-by).



Pour activer cette fonctionnalité, veuillez consulter le chapitre « **4. PROGRAMMATION** ».



INDICATEUR DE NIVEAU DE PUISSANCE : Il est affiché à gauche de l'écran et il dépend du niveau de température programmée. Plus la température programmée est élevée, plus le symbole aura de barres. C'est un affichage de la consommation instantanée, car plus la température programmée est élevée, plus la consommation d'énergie augmente.



FONCTIONNALITÉ VERROUILLAGE : Le radiateur peut être verrouillé pour éviter toute utilisation inappropriée en présence d'enfants ou dans les espaces publics, par exemple.





Pour verrouiller / déverrouiller les touches, appuyez sur la touche « Mode »  et gardez-la appuyée pendant 8 secondes environ, jusqu'à ce que le symbole  soit affiché (verrouillé) ou disparaisse (déverrouillé). Un signal sonore est alors émis.

Une fois que le radiateur est verrouillé et allumé, toutes les touches sont désactivées à l'exception de la touche marche-arrêt du radiateur. Vous pouvez l'éteindre en appuyant sur la touche marche-arrêt .



Pour remettre en marche le radiateur, vous devez d'abord le déverrouiller en suivant les indications ci-dessus.

KWh

FONCTIONNALITÉ COMPTEUR DE CONSOMMATION : Cette fonctionnalité permet de lire la consommation du radiateur, exprimée en kWh. Pour ce faire, il faut avoir préalablement réglé la puissance du radiateur, en suivant les indications ci-après :



1. Disjoncter l'appareil du réseau électrique.
2. Appuyez sur les touches  et  de manière simultanée.
3. Réalimenter l'appareil en gardant appuyées les touches  et  pendant 5 secondes au moins jusqu'à ce que la fonction de réglage de puissance soit affichée, comme sur le dessin :



4. Utilisez les touches  et  pour sélectionner la puissance de votre radiateur en Watts.
5. Confirmez la sélection en appuyant sur la touche .

Cette opération doit seulement être réalisée la première fois et les données seront enregistrées ; il n'est pas nécessaire de répéter cette opération chaque fois que vous souhaitez consulter la consommation.

À présent, vous pourrez lire la consommation pour différentes périodes de la même manière :

1. Réglez le radiateur sur le mode éteint / stand-by.
2. Appuyez sur la touche  pendant plus de 3 secondes, jusqu'à ce que l'écran affiche les données de consommation.
3. En appuyant sur les touches  et , vous pouvez vous déplacer dans le menu de consommation.
4. Les symboles apparaîtront progressivement à droite de l'écran. Chaque symbole affiche les kWh consommés durant la période correspondante, selon le détail suivant :

- 1** = jour actuel
- 2** = jour précédent
- 3** = semaine actuelle
- 4** = semaine précédente
- 5** = mois actuel
- 6** = mois précédent
- 7** = année actuelle
- 1** + **2** = année précédente
- 1** + **3** = total
- 1** + **7** = indicateur de la puissance du radiateur

REMARQUE: sans action sur l'une des touches pendant quelques secondes, l'appareil revient automatiquement à l'état de veille. Il est possible également de remettre l'appareil en veille à tout moment en appuyant sur la touche .

SS INDICATEUR DE CHAUFFE ET DE CONSOMMATION : Lorsque la température de la pièce descend en-dessous de la température configurée, le thermostat du radiateur alimente la résistance et le symbole “SS” s'allume sur l'écran, ce qui indique qu'il consomme de l'énergie car la résistance est en chauffe. Dès que la pièce atteint la température sélectionnée, le thermostat interrompt l'alimentation de la résistance et le symbole “SS” n'est plus affiché sur l'écran, il ne consomme donc plus d'énergie.

NOTE IMPORTANTE : Si « ALL » est affiché sur l'écran, cela indique que la sonde de température est cassée ou endommagée et le radiateur n'est pas opérationnel. Veuillez contacter notre service technique.





5. PROGRAMMATION

PARAMÉTRAGE DU PROGRAMME P3







ATTENTION : Pour un fonctionnement correct de la programmation, il est indispensable de configurer préalablement la température souhaitée pendant les heures en mode « confort » (voir 3.2.), et la température souhaitée pendant les heures en mode « économique » (voir 3.3.).

Autrement, il est probable que vous n'arriviez pas à atteindre un résultat satisfaisant.

Vous pouvez configurer votre propre programme opératoire (P3) pour chaque jour de la semaine en suivant les indications ci-après :

1. Réglez le radiateur sur le mode éteint / stand-by. Le symbole  sera affiché.
2. Gardez la touche  appuyée pendant plus de 3 secondes. En appuyant sur la touche , vous pouvez afficher les options suivantes : « **ted** » (heure et date), « **prog** » (programmation) et « **ofst** » (étalonnage de la sonde de température).
3. Sélectionnez l'option « **Prog** » et confirmez en appuyant sur la touche .
4. La programmation commencera le premier jour de la semaine (1=Lundi), à 0h. La journée est divisée en plages horaires d'une heure chacune.









5. En appuyant sur la touche , on sélectionne le mode CONFORT pour cette plage horaire (la plage horaire entière sera affichée en surbrillance = 2 barres superposées). En appuyant sur la touche , on sélectionne le mode ÉCONOMIQUE pour cette plage horaire (la moitié de la plage horaire sera affichée en surbrillance = 1 barre). Et ainsi de suite jusqu'à compléter les 24 heures de la journée 1 (Lundi).
Confirmez la programmation en appuyant sur la touche .
6. Le système passera automatiquement à la programmation du jour 2=Mardi, et la programmation établie pour le lundi sera préprogrammée. Si vous souhaitez la maintenir, appuyez directement sur la touche  pour confirmer et passer au jour suivant (3). Dans le cas contraire, vous pouvez modifier la programmation à votre gré à l'aide des touches  et .
7. Suivez les mêmes instructions pour chaque jour de la semaine jusqu'au 7=Dimanche.

REMARQUE: sans action sur l'une des touches pendant quelques secondes, l'appareil revient automatiquement à l'état de veille. La programmation effectuée au préalable est automatiquement enregistrée.

ÉTALONNAGE DE LA SONDE DE TEMPÉRATURE





Si le radiateur n'est pas installé à un endroit optimal pour assurer la bonne détection de la température ambiante (par exemple, s'il est posé sur un mur froid ou en présence de courants d'air...) la température ambiante mesurée pourrait ne pas correspondre à la température réelle. Pour assurer la plus haute efficacité, il est conseillé d'éliminer cette différence de température.

Pour ce faire, suivez les indications suivantes :



1. Réglez le radiateur sur le mode éteint / stand-by. Le symbole  sera affiché.
2. Gardez la touche  appuyée pendant plus de 3 secondes. En appuyant sur la touche , vous pouvez afficher les options suivantes : « **ted** » (heure et date), « **prog** » (programmation) et « **ofst** » (étalonnage de la sonde de température).
3. Sélectionnez l'option « **ofst** » et confirmez en appuyant sur la touche .
4. En appuyant sur les touches  et , affichez la différence entre la température ambiante (mesurée à l'aide d'un thermomètre) et celle détectée par le radiateur (température visible sur l'écran lorsque le radiateur est en marche). Cette différence peut être réglée entre -5 °C et +5 °C par pas de 0.5°C.
5. Appuyez sur la touche  pour confirmer la sélection.

ACTIVATION DES AUTRES FONCTIONNALITÉS

DÉTECTION DE FENÊTRES OUVERTES





1. Réglez le radiateur sur le mode éteint / stand-by. Le symbole  sera affiché.
2. Gardez la touche  appuyée pendant plus de trois secondes, jusqu'à ce que l'écran affiche le symbole .
3. Appuyez à nouveau sur la touche  pour activer ou désactiver la fonctionnalité Fenêtres ouvertes (ON=activer ; OFF=désactiver).
4. Appuyez sur la touche  pour confirmer la sélection et passer à la fonctionnalité suivante :

ASC ASC (COMMANDE ADAPTATIVE DE LA TEMPÉRATURE)

1. A partir de l'étape 4 ci-avant, appuyez sur la touche  pour activer ou désactiver la fonctionnalité ASC (ON=activer ; OFF=désactiver).
2. Appuyez sur la touche  pour confirmer la sélection et passer à la fonctionnalité suivante :

REMARQUE: le symbole ASC sera visible en mode CHRONO uniquement.

PROTECTION ENFANTS

1. A partir de l'étape 2 ci-avant, appuyez sur la touche  pour activer ou désactiver la fonctionnalité Protection enfants (ON=activer ; OFF=désactiver).
2. Appuyez sur la touche  pour confirmer la sélection. Si vous avez sélectionné OFF (désactiver), le radiateur se mettra automatiquement sur le mode éteint / stand-by. Par contre, si vous avez sélectionné ON (activer), vous pourrez programmer le taux de puissance souhaité parmi les valeurs suivantes : 40 % / 50 % / 60 %. Avec la touche , sélectionnez l'option de votre choix.
3. Confirmez le taux souhaité en appuyant sur la touche . Tous les changements effectués dans les fonctionnalités précédentes resteront ainsi enregistrés et le radiateur se remettra sur le mode éteint / stand-by .

QUESTIONS ET REPONSES

QUESTIONS	RADIATEUR	CAUSE ÉVENTUELLE	RESPONSES
L'équipement ne s'allume pas	L'écran du radiateur ne s'allume pas.	Vérifier l'approvisionnement en énergie.	Si l'approvisionnement électrique est correct, contacter un service technique officiel
L'écran de l'équipement montre le texte « ALL »	L'écran affiche le message "ALL"	Faible dans la sonde de température ambiante	Contactez un service technique officiel
Le radiateur est froid.	Température de confort configurée supérieure à la température ambiante.	Éventuelle défaillance de la résistance électrique ou du programmeur électronique	Contactez un service technique officiel
	Température de confort configurée inférieure à la température ambiante.	Mal configuré.	Vous devez élever la température de confort au-dessus de la température ambiante
Le radiateur semble fonctionner correctement mais n'atteint pas la température configurée	FONCTIONNE CORRECTEMENT	La puissance du radiateur n'est pas suffisante par rapport aux dimensions du séjour.	Remplacer le radiateur par un autre ayant une puissance supérieure ou ajouter un autre radiateur au séjour, jusqu'à atteindre une puissance installée de 100-120 W/m ²
	FONCTIONNE CORRECTEMENT	Le radiateur peut être en train de recevoir un courant d'air et altère la mesure de la sonde.	Changer la position du radiateur
	L'écran affiche le symbole 	La fonction « protection enfants » est activée. Le radiateur fonctionne à une puissance inférieure à la puissance nominale	Désactivez la fonction « protection enfants » suivant les indications du manuel.
Le radiateur est chaud pendant les heures où il est configuré en mode économique	FONCTIONNE CORRECTEMENT	La température configurée en mode économique est très élevée. Le radiateur mesure continuellement la température ambiante et détecte qu'elle est inférieure à celle qui a été configurée.	Si la température ambiante est inférieure à la température configurée, il commence à chauffer. Vous devez baisser la température configurée en mode économique.
La température mesurée par le radiateur ne se correspond pas avec la température ambiante	FONCTIONNE CORRECTEMENT	Mauvais calibrage de la sonde	Calibrer la mesure de la sonde selon les indications

Déclaration UE de Conformité



Produit:	Radiateur à inertie fonte
Marque Commerciale:	
Modèles:	EVELYN1000 EVELYN1500 EVELYN2000
Lot et N° de Série:	Mx - YYDDD-XXX⁽¹⁾
(1) Explication du code "Lot et N° de Série": Mx - YYDDD - XXX	
Lot = Mx - YYDDD ; où: Mx = Ligne d'assemblage (M1, ..., M4) ; YY = Année de fabrication (16, 17, ..., 99) et DDD = Jour corrélative de fabrication (001, ..., 365) .	
N° de Série = XXX (001, ..., 999) .	

Nous:

HERMANOS JULIÁN M., S.L.

Bureau Central: Esposos Curie,44 / Usine: Gutenberg,91-93
 Polígono Industrial "Los Villares" . 37184 Villares de la Reina . Salamanca . España
 Tf.+34 923 222 277 +34 923 222 282 . Fax +34 923 223 397
www.calorhjm.com

Déclarons par la présente que l'équipement suivant répond à toutes les exigences essentielles de santé et de sécurité des Directives Européennes.

2014/30/UE EMC DIRECTIVE 2014/35/UE LV DIRECTIVE
2011/65/UE RoHS DIRECTIVE 2009/125/CE (ErP Directive)

Y en aplicación de las siguientes normas / *En application des normes suivantes / With reference to the application of the following standards: / Em aplicação das seguintes normas:*

2014/30/UE EMC DIRECTIVE	EN 55014-1:2006 +A1:2009 +A2:2011 EN 61000-3-2:2014 EN 61000-3-3:2013 EN 55014-2:1997 +AC: 1997 +A1:2001 +A2:2008 EN 61000-4-2:2009 EN 61000-4-3:2006 +A1:2008 +A2:2010 EN 61000-4-4:2012 EN 61000-4-5:2006 EN 61000-4-6:2013 EN 61000-4-11:2004
2014/35/UE LVD DIRECTIVE	EN 60335-2-30:2009 + CORR:2010 +A11:2012 EN 60335-1:2012 +AC:2014 +A11:2014 EN 62233:2008 +CORR:2008
2011/65/UE RoHS DIRECTIVE	EN 62321-1:2013
2009/125/CE ErP DIRECTIVE	UE 2015/1188

Exigences en matière d'informations sur les produits en ce qui concerne les exigences d'écoconception:

Modèle: EVELYN

Caractéristique	Symbole	Valeur	Unité		Caractéristique	Unité
PUISSANCE THERMIQUE 2000					Type de contrôle de la puissance thermique/de la température de la pièce (sélectionner un seul type)	
Puissance thermique nominale	P_{nom}	2	KW		contrôle de la puissance thermique à un palier, pas de contrôle de la température de la pièce	non
Puissance thermique maximale continue	$P_{max,c}$	2	KW		contrôle à deux ou plusieurs paliers manuels, pas de contrôle de la température de la pièce	non
Consommation d'électricité auxiliaire					contrôle de la température de la pièce avec thermostat mécanique	non
À la puissance thermique nominale	e_{lmax}	2	KW		contrôle électronique de la température de la pièce	non
En mode veille	e_{lSB}	0.0005	KW		contrôle électronique de la température de la pièce et programmeur journalier	non
					contrôle électronique de la température de la pièce et programmeur hebdomadaire	oui

PUISSANCE THERMIQUE 1500				Autres options de contrôle (sélectionner une ou plusieurs options)	
Puissance thermique nominale	P_{nom}	1,5	kW	contrôle de la température de la pièce, avec détecteur de présence	non
Puissance thermique maximale continue	$P_{max,c}$	1,5	KW	contrôle de la température de la pièce, avec détecteur de fenêtre ouverte	oui
Consommation d'électricité auxiliaire				option contrôle à distance	non
À la puissance thermique nominale	e_{lmax}	1,5	KW	contrôle adaptatif de l'activation	oui
En mode veille	e_{lsB}	0.0005	KW	limitation de la durée d'activation	oui
				capteur à globe noir	non
PUISSANCE THERMIQUE 1000					
Puissance thermique nominale	P_{nom}	1	kW		
Puissance thermique	$P_{max,c}$	1	KW		

maximale continue					
Consommation d'électricité auxiliaire					
À la puissance thermique nominale	$e_{l_{max}}$	1	KW		
En mode veille	$e_{l_{SB}}$	0.0005	KW		
Coordonnées de contact	<p style="text-align: center;">HERMANOS JULIAN M., S.L.</p> <p style="text-align: center;">✉ Usine: Gutenberg,91-93 Polígono Industrial "Los Villares" ES-37184 Villares de la Reina. Salamanca. Espagne</p> <p style="text-align: center;">☎ +34 923 222 277 - +34 923 222 282 📄</p> <p style="text-align: center;">Fax: +34 923 223 397</p> <p style="text-align: center;">Web: www.calorhjm.es</p> <p style="text-align: center;">ESB-37295664</p>				

L'efficacité énergétique saisonnière pour le chauffage des locaux de dispositifs de chauffage décentralisés:

$$\eta_s = \eta_{s,on} - 10\% + F(1) + F(2) + F(3) - F(4) - F(5)$$

$$\eta = 40 - 10\% + 0 + 7 + 2 - 0 - 0 = \mathbf{39\%}$$

SÉCURITÉ THERMIQUE

En cas de surchauffe, un dispositif de sécurité coupe automatiquement le fonctionnement de l'appareil puis le remet en marche après refroidissement.

ENTRETIEN ET MAINTENANCE.

L'appareil de chauffage exige un entretien régulier pour s'assurer de son bon fonctionnement:

Déconnectez toujours l'appareil du réseau avant toute opération de nettoyage et de maintenance (La déconnection doit se faire par le disjoncteur se trouvant sur le tableau d'alimentation principal). Laissez refroidir avant de le nettoyer.

Pour éviter tout risque de décharge électrique, nettoyez votre appareil avec un chiffon doux et humide pour essuyer l'extérieur du chauffage et enlever la poussière et la saleté.

Ne pas utiliser de détergent, de solvant, de produit abrasif ou tout autre produit chimique pour nettoyer l'appareil.

Ne jamais immerger l'appareil dans l'eau ou tout autre liquide

Vous pouvez utiliser un aspirateur ou une brosse souple pour nettoyer les grilles d'air. Cet entretien est à effectuer régulièrement pour garantir un fonctionnement convenable de votre appareil.

S'assurer que l'appareil de chauffage est sec avant de réenclencher le disjoncteur.

RECYCLAGE (élimination du produit à la fin de sa vie)



Basé sur la Directive Européenne 2012/19/UE relative aux déchets d'équipements électriques et électroniques (DEEE), les vieux appareils, ils ne peuvent pas être jetés à déchets municipaux non triés normale; doivent être collectés séparé ment a fin d'optimiser la récupération et le recyclage des composants et des matériaux qui les composent et réduire l'impact sur la santé humaine et l'environnement.

Le symbole de la poubelle barrée d'une croix est apposé sur tous les produits électriques et électroniques, de rappeler le consommateur, l'obligation de les séparer pour la collecte.

Les consommateurs devront contacter les autorités locales ou votre revendeur pour obtenir des informations concernant l'enlèvement de leur vieil appareil.

Lien pour la programmation des radiateurs

<https://calorhjm.com/wp-content/uploads/Electrónica-selmo-fr-3.mp4>



Fabriqué par



☒ Bureau Central: Gutenberg,91-93

☒ Usine: Gutenberg,91-93

Polígono Industrial "Los Villares"

ES-37184 Villares de la Reina . Salamanca . Spain

☎ +34 923 222 277 - +34 923 222 282

☒ Fax: +34 923 223 397

Web: www.calorhjm.com

VAT: ESB-37295664

