



FAST R X ONM 11-14

MANUALE D'USO PER L'UTENTE

ISTRUZIONI TECNICHE PER L'INSTALLAZIONE E LA MANUTENZIONE

MANUAL DE USUARIO

INSTRUCCIONES TÉCNICAS PARA LA INSTALACIÓN Y EL MANTENIMIENTO

MANUAL DE UTILIZAÇÃO PARA O USUÁRIO

INSTRUÇÕES TÉCNICAS PARA A INSTALAÇÃO E A MANUTENÇÃO

SCALDABAGNO ISTANTANEO A GAS

CALENTADORES A GAS

ESQUENTADORES A GÁS

HOT WATER | HEATING | RENEWABLE | AIR CONDITIONING

ErP

FAST R X ONM 11-14

IT	MANUALE D'USO PER L'UTENTE	3
	ISTRUZIONI TECNICHE PER L'INSTALLAZIONE E LA MANUTENZIONE	8
ES	MANUAL DE USUARIO	26
	INSTRUCCIONES TÉCNICAS PARA LA INSTALACIÓN Y EL MANTENIMIENTO	37
PT	MANUAL DE UTILIZAÇÃO PARA O USUÁRIO	26
	INSTRUÇÕES TÉCNICAS PARA A INSTALAÇÃO E A MANUTENÇÃO	37

Istruzioni d'uso per l'utente

Avvertenze generali.....	3
Norme di sicurezza.....	3
Pannello di controllo.....	5
Inserimento delle batterie.....	5
Sostituzione delle batterie.....	5
Procedura di accensione.....	5
Regolazione della potenza.....	6
Regolazione della portata e della temperatura dell'acqua calda sanitaria.....	6
Procedura di spegnimento.....	6
Condizioni di arresto dell'apparecchio.....	6
Protezione antigelo.....	7
Cambio Gas.....	7
Manutenzione.....	7

Marcatura CE

Il marchio CE garantisce la rispondenza dell'apparecchio alle seguenti direttive:

- 2016/426/EU - relativa agli apparecchi a gas
- 2014/30/EU -relativa alla compatibilità elettromagnetica
- 2014/35/EU - relativa alla sicurezza elettrica
- 2009/125/CE Energy related products
- 814/2013 Regolamento UE

PRODOTTO CONFORME ALLA DIRETTIVA WEEE 2012/19/EU

Il simbolo del cassonetto barrato riportato sull'apparecchiatura o sulla sua confezione indica che il prodotto alla fine della propria vita utile deve essere raccolto separatamente dagli altri rifiuti.



L'utente dovrà, pertanto, conferire l'apparecchiatura giunta a fine vita agli idonei centri comunali di raccolta differenziata dei rifiuti elettrotecnici ed elettronici.

In alternativa alla gestione autonoma è possibile consegnare l'apparecchiatura che si desidera smaltire al rivenditore, al momento dell'acquisto di una nuova apparecchiatura di tipo equivalente. Presso i rivenditori di prodotti elettronici con superficie di vendita di almeno 400 m² è inoltre possibile consegnare gratuitamente, senza obbligo di acquisto, i prodotti elettronici da smaltire con dimensioni inferiori a 25 cm.

L'adeguata raccolta differenziata per l'avvio successivo dell'apparecchiatura dismessa al riciclaggio, al trattamento e allo smaltimento ambientalmente compatibile contribuisce ad evitare possibili effetti negativi sull'ambiente e sulla salute e favorisce il reimpiego e/o riciclo dei materiali di cui è composta l'apparecchiatura.

IL PRESENTE LIBRETTO COSTITUISCE PARTE INTEGRANTE ED ESSENZIALE DEL PRODOTTO.

DEVE ESSERE CONSERVATO CON CURA DALL'UTENTE E DOVRANNO SEMPRE ACCOMPAGNARE L'APPARECCHIO ANCHE IN CASO DI SUA CESSIONE AD ALTRO PROPRIETARIO O UTENTE E/O DI TRASFERIMENTO SU ALTRO IMPIANTO. LEGGERE ATTENTAMENTE LE ISTRUZIONI E LE AVVERTENZE CONTENUTE NEL PRESENTE LIBRETTO IN QUANTO FORNISCONO IMPORTANTI INDICAZIONI RIGUARDANTI LA SICUREZZA DI INSTALLAZIONE, D'USO E DI MANUTENZIONE.

Questo apparecchio serve a produrre acqua calda per uso domestico.

Deve essere allacciato ad una rete di distribuzione di acqua calda sanitaria compatibilmente alle sue prestazioni ed alla sua potenza.

È vietata l'utilizzazione per scopi diversi da quanto specificato. Il costruttore non è considerato responsabile per eventuali danni derivanti da usi impropri, erronei ed irragionevoli o da un mancato rispetto delle istruzioni riportate sul presente libretto.

Il tecnico installatore deve essere abilitato all'installazione degli apparecchi per il riscaldamento secondo il Decreto Ministeriale n. 37 del 22 gennaio 2008 recante riordino delle disposizioni in materia di attività di installazione degli impianti all'interno degli edifici.

Questo apparecchio, relativamente ai materiali a contatto con acqua sanitaria, risponde ai requisiti previsti dal Decreto Ministeriale n. 174/2004 del 6 aprile 2004.

Regolamento concernente i materiali e gli oggetti che possono essere utilizzati negli impianti fissi di captazione, trattamento, adduzione e distribuzione delle acque destinate al consumo umano.

L'installazione, la manutenzione e qualsiasi altro intervento devono essere effettuate nel rispetto delle norme vigenti e delle indicazioni fornite dal costruttore.

In caso di guasto e/o cattivo funzionamento spegnere l'apparecchio, chiudere il rubinetto del gas, rimuovere le batterie e non tentare di ripararlo ma rivolgersi a personale qualificato. Eventuali riparazioni, effettuate utilizzando esclusivamente ricambi originali, devono essere eseguite solamente da tecnici qualificati. Il mancato rispetto di quanto sopra può compromettere la sicurezza dell'apparecchio e fa decadere ogni responsabilità del costruttore.

Nel caso di lavori o manutenzioni di strutture poste nelle vicinanze dei condotti o dei dispositivi di scarico dei fumi e loro accessori, spegnere l'apparecchio e a lavori ultimati far verificare l'efficienza dei condotti o dei dispositivi da personale tecnico qualificato.

In caso di inutilizzo prolungato dell'apparecchio è necessario:

- spegnere l'apparecchio ruotando la manopola in posizione "OFF",
- chiudere il rubinetto del gas,
- rimuovere le batterie,
- svuotare l'impianto sanitario se c'è pericolo di gelo.

In caso di disattivazione definitiva dell'apparecchio far eseguire le operazioni da personale tecnico qualificato.

Per la pulizia delle parti esterne spegnere l'apparecchio e rimuovere le batterie.

Non utilizzare o conservare sostanze facilmente infiammabili nel locale in cui è installato l'apparecchio.

ATTENZIONE!!



L'ACQUA A TEMPERATURA SUPERIORE AI 50°C PROVOCA GRAVI USTIONI. VERIFICARE SEMPRE LA TEMPERATURA DELL'ACQUA PRIMA DI QUALSIASI UTILIZZO.

¡IMPORTANTE!



SE L'APPARECCHIO VIENE INSTALLATO IN ZONE CON PRESENZA DI ACQUA DURA (>200 MG/L) È NECESSARIO INSTALLARE UN ADDOLCITORE PER LIMITARE LA PRECIPITAZIONE DI CALCARE NELLO SCAMBIATORE.

LA GARANZIA NON COPRE I DANNI CAUSATI DAL CALCARE.

ATTENZIONE!!



L'APPARECCHIO PUÒ ESSERE UTILIZZATO DA BAMBINI DIETÀ NON INFERIORE A 8 ANNI E DA PERSONE CON RIDOTTE CAPACITÀ FISICHE, SENSORIALI O MENTALI, O PRIVEDI ESPERIENZA O DELLA NECESSARIA CONOSCENZA, PURCHÉ SOTTO SORVEGLIANZA OPPURE DOPO CHE LE STESSE ABBIANO RICEVUTO ISTRUZIONI RELATIVE ALL'USO SICURO DELL'APPARECCHIO E ALLA COMPRESIONE DEI PERICOLI AD ESSO INERENTI. I BAMBINI NON DEVONO GIOCARE CON L'APPARECCHIO. LA PULIZIA E LA MANUTENZIONE DESTINATA AD ESSERE EFFETTUATA DALL'UTILIZZATORE NON DEVE ESSERE EFFETTUATA DA BAMBINI SENZA SORVEGLIANZA.

ATTENZIONE!!



L'APPARECCHIO PUÒ ESSERE UTILIZZATO SOLO CON PRESENZA DI ACQUA NELLO SCAMBIATORE

Norme di sicurezza

Legenda simboli:

Il mancato rispetto dell'avvertenza comporta rischio di lesioni, in determinate circostanze anche mortali, per le persone



Il mancato rispetto dell'avvertenza comporta rischio di danneggiamenti, in determinate circostanze anche gravi, per oggetti, piante o animali





Non effettuare operazioni che implicano l'apertura dell'apparecchio.

Folgorazione per presenza di componenti sotto tensione. 

Lesioni personali per ustioni per presenza di componenti surriscaldati o per ferite per presenza di bordi e protuberanze taglienti.

Non effettuare operazioni che implicano la rimozione dell'apparecchio dalla sua installazione.

Folgorazione per presenza di componenti sotto tensione. 

Esplosioni, incendi o intossicazioni per perdita gas dalle tubazioni scollegate. 

Allagamenti per perdita acqua dalle tubazioni scollegate.

Non danneggiare il cavo di alimentazione elettrica.



Folgorazione per presenza di fili scoperti sotto tensione. 

Non lasciare oggetti sull'apparecchio.

Lesioni personali per la caduta dell'oggetto a seguito di vibrazioni. 

Danneggiamento dell'apparecchio o degli oggetti sottostanti per la caduta dell'oggetto a seguito di vibrazioni. 

Non salire sull'apparecchio.

Lesioni personali per la caduta dell'apparecchio 
Danneggiamento dell'apparecchio o degli oggetti sottostanti per la caduta dell'apparecchio a seguito del distacco dal fissaggio. 

Non salire su sedie, sgabelli, scale o supporti instabili per effettuare la pulizia dell'apparecchio.

Lesioni personali per la caduta dall'alto o per cesoiamento (scale doppie). 

Non effettuare operazioni di pulizia dell'apparecchio senza aver prima spento l'apparecchio, e portato l'interruttore esterno in posizione OFF.

Folgorazione per presenza di componenti sotto tensione. 

Non utilizzare insetticidi, solventi o detersivi aggressivi per la pulizia dell'apparecchio.

Danneggiamento delle parti in materiale plastico o verniciate. 

Non utilizzare l'apparecchio per scopi diversi da quello di un normale uso domestico.

Danneggiamento dell'apparecchio per sovraccarico di funzionamento. 

Danneggiamento degli oggetti indebitamente trattati.

Non fare utilizzare l'apparecchio da bambini o persone inesperte.

Danneggiamento dell'apparecchio per uso improprio. 

Nel caso si avverta odore di bruciato o si veda del fumo fuoriuscire dall'apparecchio, spegnere l'apparecchio, chiudere il rubinetto principale del gas, aprire le finestre ed avvisare il tecnico.

Lesioni personali per ustioni, inalazione fumi, intossicazione. 

Nel caso si avverta forte odore di gas, chiudere il rubinetto principale del gas, aprire le finestre ed avvisare il tecnico.

Esplosioni, incendi o intossicazioni. 

ATTENZIONE!!!!

L'apparecchio può essere utilizzato da bambini 
di età non inferiore a 8 anni e da persone con ridotte capacità fisiche, sensoriali o mentali, o prive di esperienza o della necessaria conoscenza, purché sotto sorveglianza oppure dopo che le stesse abbiano ricevuto istruzioni relative all'uso sicuro dell'apparecchio e alla comprensione dei pericoli ad esso inerenti. I bambini non devono giocare con l'apparecchio. La pulizia e la manutenzione destinata ad essere effettuata dall'utilizzatore non deve essere effettuata da bambini senza sorveglianza.

ATTENZIONE

L'installazione, la prima accensione, le regolazioni di manutenzione devono essere effettuate, secondo le istruzioni, esclusivamente da personale qualificato.

Un'errata installazione può causare danni a persone, animali o cose, nei confronti dei quali il costruttore non è considerato responsabile.

Se l'apparecchio è installato all'interno dell'appartamento verificare che siano rispettate le disposizioni relative all'entrata dell'aria ed alla ventilazione del locale (secondo le leggi vigenti).

Pannello di controllo



- 1 - Manopola regolazione potenza
- 2 - LED rosso - livello di carica della batteria
- 3 - Manopola regolazione portata/temperatura acqua calda sanitaria

Inserimento delle batterie

- sganciare lo sportellino posto sul fondo dell'apparecchio
- introdurre le batterie rispettando la polarità

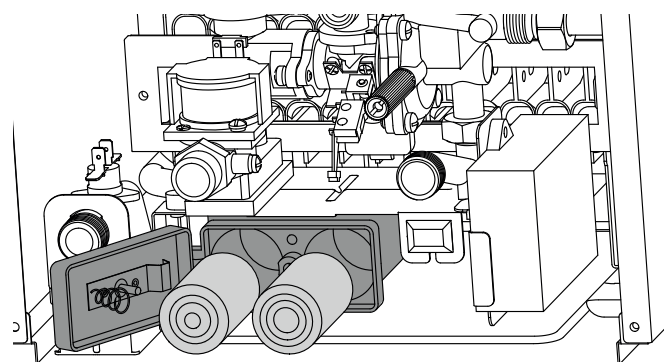

Sostituzione delle batterie

- sganciare lo sportellino posto sul fondo dell'apparecchio
- rimuovere le batterie e sostituirle rispettando la polarità.

ATTENZIONE!!

**Non disperdere le pile usate nell'ambiente
Non utilizzare pile usate.**

Procedura di accensione

- verificare che il rubinetto sul raccordo dell'acqua fredda sia aperto
- verificare che il rubinetto del gas sia aperto
- verificare che le batterie in dotazione (1,5V LR20) siano correttamente inserite nell'apposito vano
- ruotare le manopole tra le posizioni di min e max.



L'apparecchio è pronto per il funzionamento

Aprire un rubinetto dell'acqua calda, l'apparecchio si mette in funzione automaticamente.

Nota: Se l'apparecchio non si mette in funzione, verificare che il rubinetto del gas e/o dell'acqua fredda siano aperti. Verificare che le pile siano state inserite.

Non appena il rubinetto viene chiuso l'apparecchio si spegne automaticamente.

ATTENZIONE!!



L'acqua a temperatura superiore ai 50°C provoca gravi ustioni. Verificare sempre la temperatura dell'acqua prima di qualsiasi utilizzo.

ATTENZIONE!!



Il mantello può raggiungere temperature elevate nella zona del bruciatore.

Regolazione della potenza

Tramite la manopola (1) è possibile regolare la potenza e la temperatura dell'acqua:

- ruotando in senso orario si aumenta la potenza e la temperatura dell'acqua
- ruotando in senso antiorario si diminuisce la potenza e la temperatura.

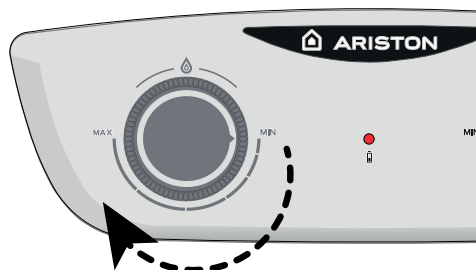

Regolazione della portata e della temperatura dell'acqua calda sanitaria

Tramite la manopola (3) è possibile regolare la portata e la temperatura dell'acqua:

- Ruotare in senso antiorario per aumentare la portata. La temperatura dell'acqua diminuisce.
- Ruotare in senso orario per diminuire la portata. L'aumento della temperatura dell'acqua.

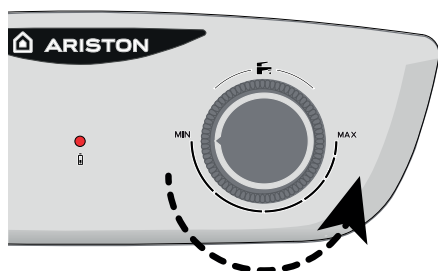

Procedura di spegnimento

Per spegnere l'apparecchio premere il pulsante ON/OFF posto sotto l'apparecchio.

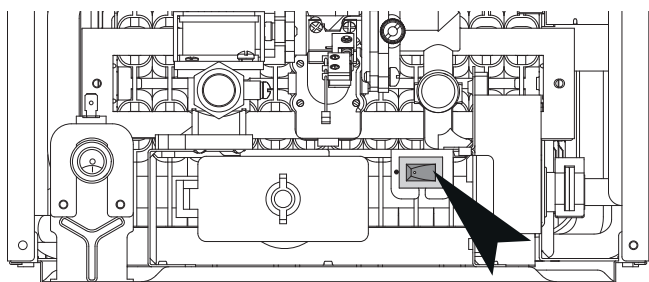

Per spegnere completamente l'apparecchio chiudere il rubinetto del gas e rimuovere le batterie

Condizioni di arresto dell'apparecchio

L'apparecchio è protetto da malfunzionamenti per mezzo di controlli interni che ne bloccano il funzionamento se necessario.

In caso di blocco vedere la tabella sotto riportata.

Tabella errori

Descrizione	Controlli da effettuare
Batterie esaurite LED rosso illuminato	Sostituire le batterie
L'apparecchio non produce acqua calda L'apparecchio non si avvia	<ul style="list-style-type: none"> - verificare che il rubinetto del gas sia aperto - verificare che il rubinetto sull'entrata dell'acqua fredda sia aperto - verificare che l'interruttore ON/OFF sia in posizione ON - controllare/sostituire le batterie

Se effettuate le verifiche l'apparecchio non riparte o si blocca ripetutamente portare la manopola posizione di OFF, chiudere il rubinetto del gas, rimuovere le batterie e contattare un tecnico qualificato.

NON RIMETTERE IN FUNZIONE L'APPARECCHIO SE L'ERRORE NON È STATO ELIMINATO.

ATTENZIONE



IL SENSORE FUMI NON DEVE MAI ESSERE MODIFICATO O MESSO FUORI SERVIZIO PER NON COMPROMETTERE IL BUON FUNZIONAMENTO DELL'APPARECCHIO. EVENTUALI CATTIVE CONDIZIONI DI TIRAGGIO POSSONO PROVOCARE IL RIFLUSSO DI GAS COMBUSTI NELL'AMBIENTE DI INSTALLAZIONE. PERICOLO DI INTOSSICAZIONE DA MONOSSIDO DI CARBONIO

Arresto Temporaneo per anomalia evacuazione fumi

Tale controllo blocca l'apparecchio in caso di anomalia di evacuazione fumi. Il blocco è temporaneo.

Se le condizioni ritornano alla normalità prosegue nel funzionamento in caso contrario l'apparecchio si blocca di nuovo.

ATTENZIONE!!

IN CASO DI MALFUNZIONAMENTO O DI INTERVENTI RIPETUTI, È NECESSARIO SPEGNERE L'APPARECCHIO, CHIUDERE IL RUBINETTO DEL GAS, RIMUOVERE LE BATTERIE

CONTATTARE IL SERVIZIO ASSISTENZA O UN TECNICO QUALIFICATO PER RIMEDIARE AL DIFETTO DI EVACUAZIONE DEI FUMI VERIFICANDO LA CAUSA DEL MALFUNZIONAMENTO.

IN CASO DI INTERVENTO DI MANUTENZIONE SUL DISPOSITIVO UTILIZZARE SOLO RICAMBI ORIGINALI SEGUENDO ATTENTAMENTE LE RELATIVE ISTRUZIONI.

TALE DISPOSITIVO NON DEVE MAI ESSERE MESSO FUORI SERVIZIO IN QUANTO NE RISULTEREBBE COMPROMESSA LA SICUREZZA PER L'UTENTE.

Protezione antigelo

Se l'apparecchio è installato in un luogo dove le tubazioni sono a rischio di gelo si consiglia di svuotarlo.

Procedere come sotto indicato:

- Premere il pulsante ON/OFF per spegnere l'apparecchio
- Chiudere il rubinetto di intercettazione del gas
- Rimuovere le batterie
- Chiudere il rubinetto di entrata acqua fredda
- Aprire i rubinetti dell'acqua calda sanitaria fino a completo svuotamento dell'apparecchio e delle tubazioni.

Per riempire nuovamente l'apparecchio aprire il rubinetto sull'entrata fredda ed aprire i rubinetti dell'acqua calda sanitaria fino a che esce acqua.

Cambio Gas

L'apparecchio può essere trasformato per uso da gas metano (G20) a Gas Liquido (G31) o viceversa a cura di un Tecnico Qualificato con l'utilizzo dell'apposito Kit.

Manutenzione

La manutenzione è essenziale per la sicurezza, il buon funzionamento e la durata dell'apparecchio.

Va effettuata in base a quanto previsto dalle norme vigenti.

E' consigliabile far eseguire annualmente, da un tecnico qualificato, la manutenzione ordinaria.

Istruzioni tecniche per l'installazione e la manutenzione

(riservato al tecnico qualificato)

generalità	9
Avvertenze per l'installatore	9
Norme di sicurezza.....	10
descrizione del prodotto	12
Vista complessiva	12
Dimensioni.....	12
Distanze minime per l'installazione	13
installazione	14
Avvertenze prima dell'installazione	14
Luogo di installazione	14
Collegamento gas.....	14
Collegamento idraulico	15
Vista dei raccordi idraulici.....	15
Collegamento condotti scarico fumi.....	15
Schema elettrico.....	16
messa in funzione	17
Predisposizione al servizio	17
Alimentazione elettrica	17
Alimentazione gas	17
Riempimento circuito idraulico.....	17
Prima accensione	17
Verifica delle regolazioni gas	18
Controllo della pressione di alimentazione	18
Controllo della pressione massima al bruciatore.....	18
Tabella riepilogativa gas	19
Cambio gas	19
sistemi di protezione dell'apparecchio	20
Tabella riepilogativa codici di errore	20
manutenzione	22
Istruzioni per l'apertura della mantellatura ed ispezione dell'interno	22
Note generali	22
Prova di funzionamento.....	23
Procedura di svuotamento dell'apparecchio.....	23
Istruzioni per l'utente	23
Smaltimento e riciclaggio dell'apparecchio.....	23
Targhetta caratteristiche	23
dati tecnici	24
Scheda prodotto	25

L'INSTALLAZIONE E LA PRIMA ACCENSIONE DELL'APPARECCHIO DEVONO ESSERE EFFETTUATE DA PERSONALE QUALIFICATO IN CONFORMITÀ ALLE NORMATIVE NAZIONALI DI INSTALLAZIONE IN VIGORE E AD EVENTUALI PRESCRIZIONI DELLE AUTORITÀ LOCALI E DI ENTI PREPOSTI ALLA SALUTE PUBBLICA.



Per la pulizia delle parti esterne spegnere l'apparecchio e rimuovere le batterie.

Effettuare la pulizia con un panno umido imbevuto di acqua saponata.

Non utilizzare detersivi aggressivi, insetticidi o prodotti tossici. Il rispetto delle norme vigenti permette un funzionamento sicuro, ecologico e a risparmio energetico. Nel caso di uso di kit od optional si dovranno utilizzare solo quelli originali.

Avvertenze per l'installatore

Questo apparecchio serve a produrre acqua calda per uso domestico.

Deve essere allacciato a una rete di distribuzione di acqua calda sanitaria compatibilmente alle sue prestazioni ed alla sua potenza.

È vietata l'utilizzazione per scopi diversi da quanto specificato. Il costruttore non è considerato responsabile per eventuali danni derivanti da usi impropri, erronei ed irragionevoli o da un mancato rispetto delle istruzioni riportate sul presente libretto.

L'installazione, la manutenzione e qualsiasi altro intervento, che richiede l'utilizzo di componenti e accessori in cui vi è contatto con la acqua potabile, devono essere effettuati nel rispetto delle norme vigenti e delle indicazioni fornite dal costruttore.

Un'errata installazione può causare danni a persone, animali e cose per i quali l'azienda costruttrice non è responsabile.

L'apparecchio viene fornito in un imballo di cartone, dopo aver tolto l'imballo assicurarsi dell'integrità e della completezza della fornitura. In caso di non rispondenza rivolgersi al fornitore.

Gli elementi di imballaggio (graffe, sacchetti in plastica, polistirolo espanso, ecc.) non devono essere lasciati alla portata dei bambini in quanto fonti di pericolo.

In caso di guasto e/o cattivo funzionamento spegnere l'apparecchio, chiudere il rubinetto del gas, rimuovere le batterie e non tentare di ripararlo ma rivolgersi a personale qualificato.

Prima di ogni intervento di manutenzione/riparazione nell'apparecchio è necessario:

- ruotare la manopola in posizione "OFF"
- chiudere il rubinetto del gas
- rimuovere le batterie.

Eventuali riparazioni, effettuate utilizzando esclusivamente ricambi originali, devono essere eseguite solamente da tecnici qualificati. Il mancato rispetto di quanto sopra può compromettere la sicurezza dell'apparecchio e fa decadere ogni responsabilità del costruttore.

Nel caso di lavori o manutenzioni di strutture poste nelle vicinanze dei condotti o dei dispositivi di scarico dei fumi e loro accessori, mettere fuori servizio l'apparecchio chiudendo il rubinetto del gas e rimuovendo le batterie.

A lavori ultimati far verificare l'efficienza dei condotti e dei dispositivi da personale tecnico qualificato.

ATTENZIONE!!



L'acqua a temperatura superiore ai 50°C provoca gravi ustioni.

Verificare sempre la temperatura dell'acqua prima di qualsiasi utilizzo.

ATTENZIONE!!



IL SENSORE FUMI NON DEVE MAI ESSERE MODIFICATO O MESSO FUORI SERVIZIO PER NON COMPROMETTERE IL BUON FUNZIONAMENTO DELL'APPARECCHIO.

EVENTUALI CATTIVE CONDIZIONI DI TIRAGGIO POSSONO PROVOCARE IL RIFLUSSO DI GAS COMBUSTI NELL'AMBIENTE DI INSTALLAZIONE. PERICOLO DI INTOSSICAZIONE DA MONOSSIDO DI CARBONIO

ATTENZIONE!!



L'apparecchio può essere utilizzato solo con presenza di acqua nello scambiatore

Norme di sicurezza

Legenda simboli:

Il mancato rispetto dell'avvertenza comporta rischio di lesioni, in determinate circostanze anche mortali, per le persone 

Il mancato rispetto dell'avvertenza comporta rischio di danneggiamenti, in determinate circostanze anche gravi, per oggetti, piante o animali 

Installare l'apparecchio su parete solida, non soggetta a vibrazioni..

Rumorosità durante il funzionamento. 

Non danneggiare, nel forare la parete, cavi elettrici o tubazioni preesistenti.

Folgorazione per contatto con conduttori sotto tensione. Esplosioni, incendi o intossicazioni per perdita gas dalle tubazioni danneggiate. 

Danneggiamento impianti preesistenti. Allagamenti per perdita acqua dalle tubazioni danneggiate. 

Eeguire i collegamenti elettrici con conduttori di sezione adeguata.

Incendio per surriscaldamento dovuto al passaggio di corrente elettrica in cavi sottodimensionati. 

Proteggere tubi e cavi di collegamento in modo da evitare il loro danneggiamento.

Folgorazione per contatto con conduttori sotto tensione. Esplosioni, incendi o intossicazioni per perdita gas dalle tubazioni danneggiate. 

Allagamenti per perdita acqua dalle tubazioni danneggiate. 

Assicurarsi che l'ambiente di installazione e gli impianti a cui deve connettersi l'apparecchiatura siano conformi alle normative vigenti.

Folgorazione per contatto con conduttori sotto tensione incorrettamente installati. 

Danneggiamento dell'apparecchio per condizioni di funzionamento improprie. 

Adoperare utensili ed attrezzature manuali adeguati all'uso (in particolare assicurarsi che l'utensile non sia deteriorato e che il manico sia integro e correttamente fissato), utilizzarli correttamente, assicurarli da eventuale caduta dall'alto, riporli dopo l'uso.

Lesioni personali per proiezione di schegge o frammenti, inalazione polveri, urti, tagli, punture, abrasioni, rumore, vibrazioni. 

Danneggiamento dell'apparecchio o di oggetti circostanti per proiezione di schegge, colpi, 

incisioni.

Assicurarsi che le scale portatili siano stabilmente appoggiate, che siano appropriatamente resistenti, che i gradini siano integri e non scivolosi, che non vengano spostate con qualcuno sopra, che qualcuno vigili.

Lesioni personali per la caduta dall'alto o per cesoiamento (scale doppie). 

Assicurarsi che le scale a castello siano stabilmente appoggiate, che siano appropriatamente resistenti, che i gradini siano integri e non scivolosi, che abbiano ancoramenti lungo la rampa e parapetti sul pianerottolo.

Lesioni personali per la caduta dall'alto. 

Assicurarsi, durante i lavori eseguiti in quota (in genere con dislivello superiore a due metri), che siano adottati parapetti perimetrali nella zona di lavoro o imbragature individuali atti a prevenire la caduta, che lo spazio percorso durante l'eventuale caduta sia libero da ostacoli pericolosi, che l'eventuale impatto sia attutito da superfici di arresto semirigide o deformabili.

Lesioni personali per la caduta dall'alto. 

Assicurarsi che il luogo di lavoro abbia adeguate condizioni igienico sanitarie in riferimento all'illuminazione, all'aerazione, alla solidità.

Lesioni personali per urti, inciampi, ecc. 

Proteggere con adeguato materiale l'apparecchio e le aree in prossimità del luogo di lavoro.

Danneggiamento dell'apparecchio o di oggetti circostanti per proiezione di schegge, colpi, incisioni. 

Movimentare l'apparecchio con le dovute protezioni e con la dovuta cautela.

Danneggiamento dell'apparecchio o di oggetti circostanti per urti, colpi, incisioni, schiacciamento. 

Indossare, durante le lavorazioni, gli indumenti e gli equipaggiamenti protettivi individuali.

Lesioni personali per folgorazione, proiezione di schegge o frammenti, inalazioni polveri, urti, tagli, punture, abrasioni, rumore, vibrazioni. 

Organizzare la dislocazione del materiale e delle attrezzature in modo da rendere agevole e sicura la movimentazione, evitando cataste che possano essere soggette a cedimenti o crolli.

Danneggiamento dell'apparecchio o di oggetti circostanti per urti, colpi, incisioni, schiacciamento. 

Le operazioni all'interno dell'apparecchio devono essere eseguite con la cautela necessaria ad evitare bruschi contatti con parti acuminatae.

Lesioni personali per tagli, punture, abrasioni. 

Ripristinare tutte le funzioni di sicurezza e controllo interessate da un intervento sull'apparecchio ed accertarne la funzionalità prima della rimessa in servizio.

Esplosioni, incendi o intossicazioni per perdita gas o per incorretto scarico fumi.

Danneggiamento o blocco dell'apparecchio per funzionamento fuori controllo. 

Svuotare i componenti che potrebbero contenere acqua calda, attivando eventuali sfiati, prima della loro manipolazione.

Lesioni personali per ustioni. 

Effettuare la disincrostazione da calcare di componenti attenendosi a quanto specificato nella scheda di sicurezza del prodotto usato, aerando l'ambiente, indossando indumenti protettivi, evitando miscele di prodotti diversi, proteggendo l'apparecchio e gli oggetti circostanti.

Lesioni personali per contatto di pelle o occhi con sostanze acide, inalazione o ingestione di agenti chimici nocivi. 

Danneggiamento dell'apparecchio o di oggetti circostanti per corrosione da sostanze acide. 

Nel caso si avverta odore di bruciato o si veda del fumo fuoriuscire dall'apparecchio, togliere l'alimentazione elettrica, aprire le finestre ed avvisare il tecnico.

Lesioni personali per ustioni, inalazione fumi, intossicazione. 

DESCRIZIONE DEL PRODOTTO

Vista complessiva

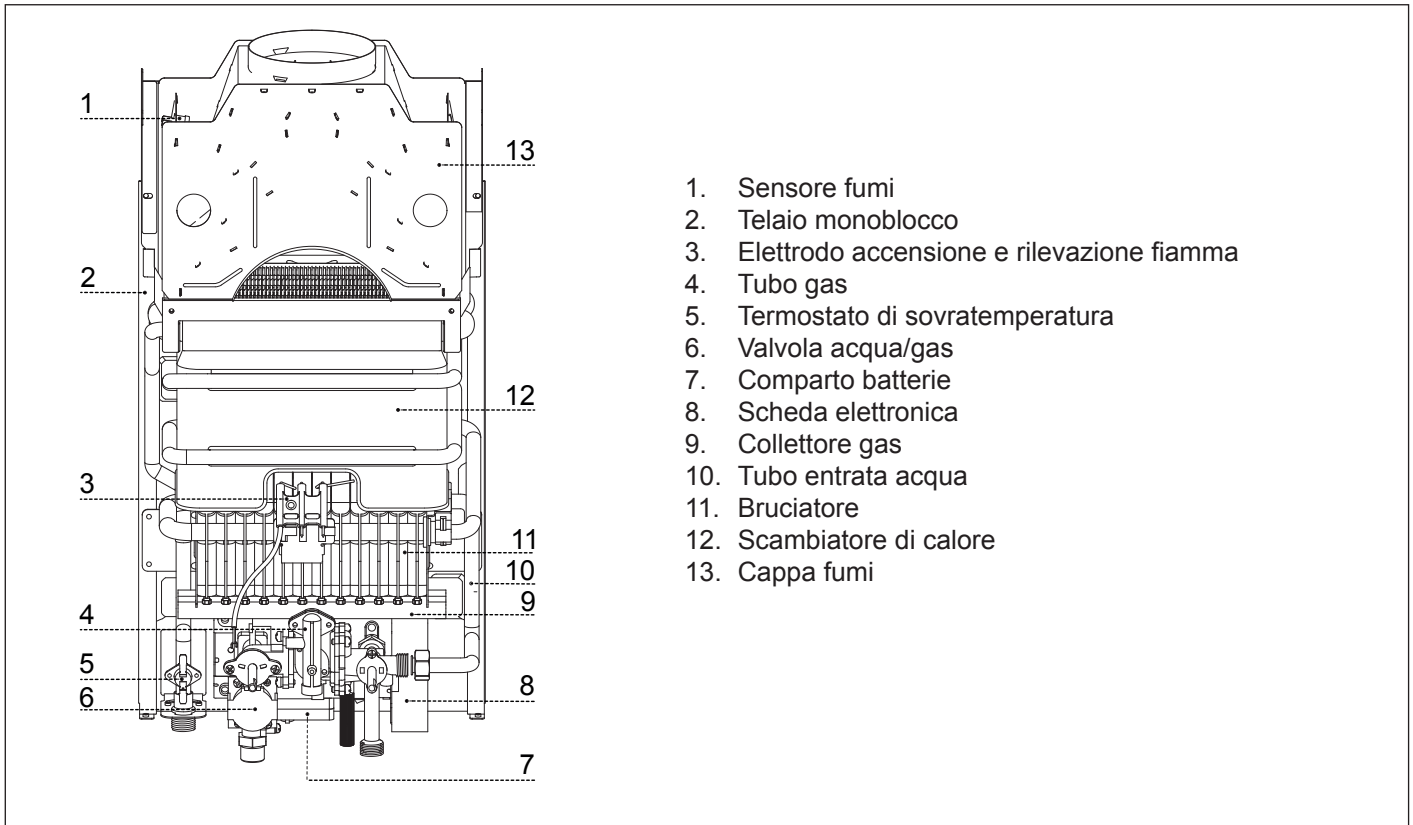

Dimensioni

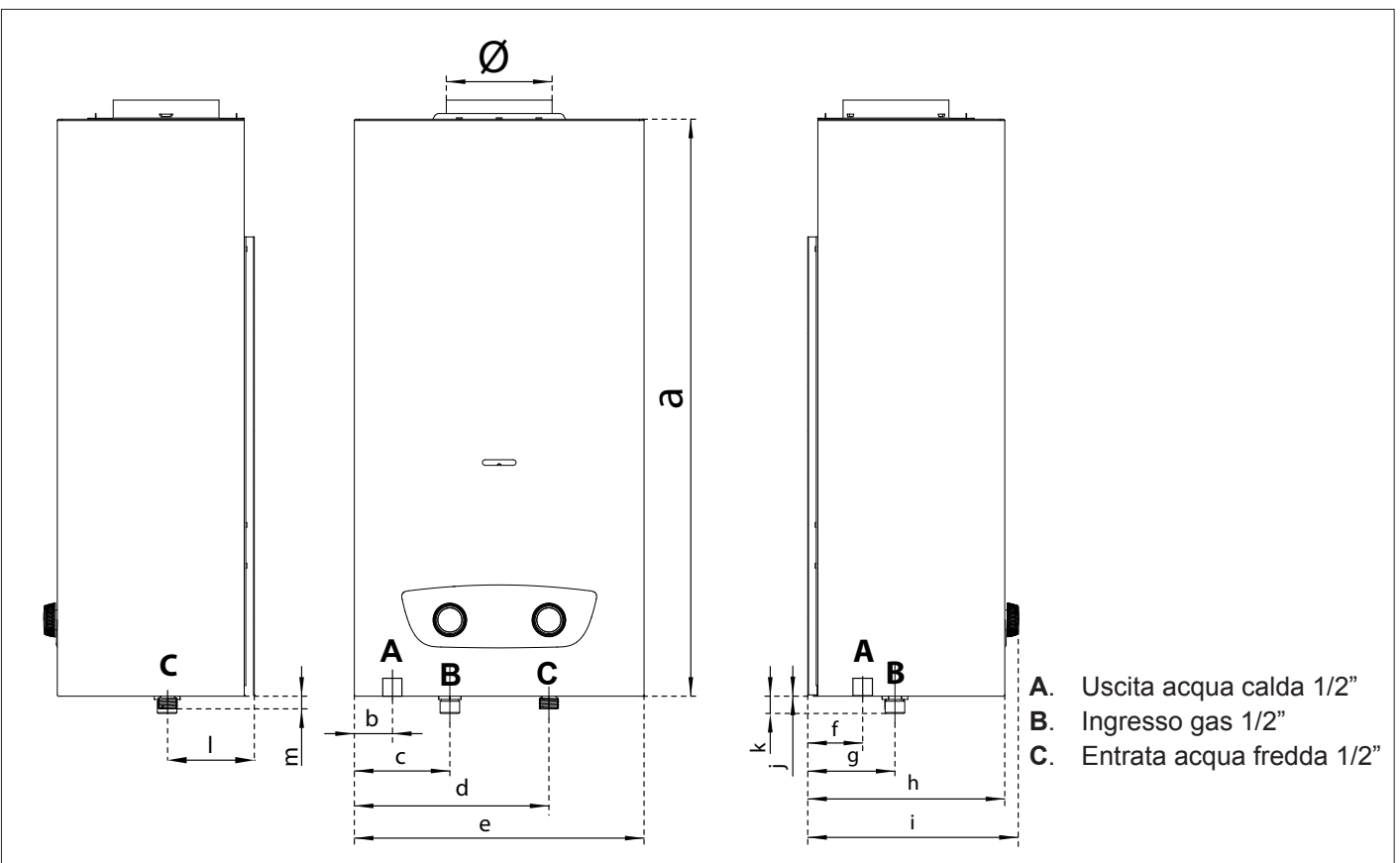

Model Modello	Ø	a	b	c	d	e	f	g	h	i	j	k	l	m	weight / peso	
															gross lordo	net netto
11L	113	617	40,8	102	208	310	58,8	93,3	210,8	255,2	0,6	18,5	92,8	13,6	11,6	10,2
14 L	132		70	132	238	370									10,6	13,0

Distanze minime per l'installazione

Per permettere un agevole svolgimento delle operazioni di manutenzione dell'apparecchio è necessario rispettare un'adeguata distanza nell'installazione.

Posizionare l'apparecchio secondo le regole della buona tecnica utilizzando una livella a bolla.

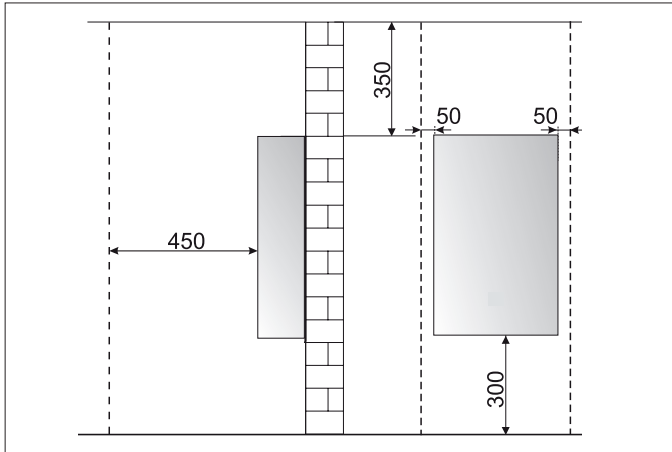

Avvertenze prima dell'installazione

L'apparecchio serve a riscaldare l'acqua ad una temperatura inferiore a quella di ebollizione.

Esso deve essere allacciato ad una rete di acqua sanitaria dimensionata in base alle sue prestazioni ed alla sua potenza.

Prima di collegare l'apparecchio è necessario:

- effettuare un lavaggio accurato delle tubazioni degli impianti per rimuovere eventuali residui di filettature, saldature o sporcizie che possano compromettere il corretto funzionamento dell'apparecchio;
- verificare la predisposizione dell'apparecchio per il funzionamento con il tipo di gas disponibile (leggere quanto riportato sull'etichetta dell'imballo e sulla targhetta caratteristiche);
- controllare che la canna fumaria non presenti strozzature e non vi siano collegati scarichi di altri apparecchi, salvo che questa sia stata realizzata per servire più utenze secondo quanto previsto dalle Norme vigenti;
- controllare che, nel caso di raccordo su canne fumarie preesistenti, queste siano state perfettamente pulite e non presentino scorie, in quanto l'eventuale distacco delle stesse potrebbe ostruire il passaggio dei fumi, causando situazioni di pericolo;
- controllare che, nel caso di raccordo su canne fumarie non idonee, queste siano state intubate;
- in presenza di acque con durezza particolarmente elevata, si avrà rischio di accumulo di calcare con conseguente diminuzione di efficienza dei componenti dell'apparecchio.

Gli apparecchi tipo B sono apparecchi a camera aperta previsti per essere collegati ad un condotto di evacuazione dei prodotti della combustione verso l'esterno del locale; l'aria comburente è prelevata direttamente nell'ambiente in cui la caldaia è installata.

Lo scarico dei fumi è a tiraggio naturale.

QUESTO TIPO DI APPARECCHIO NON PUÒ ESSERE INSTALLATO IN UN LOCALE CHE NON RISPONDE ALLE APPROPRIATE PRESCRIZIONI DI VENTILAZIONE.

Per non compromettere il regolare funzionamento dell'apparecchio il luogo di installazione deve essere idoneo in relazione al valore della temperatura limite di funzionamento ed essere protetto in modo tale che l'apparecchio non entri direttamente in contatto con gli agenti atmosferici.

L'apparecchio è progettato per l'installazione a parete e deve essere installato su una parete idonea a sostenerne il peso.

Nella creazione di un vano tecnico si impone il rispetto di distanze minime che garantiscano l'accessibilità alle parti interne dell'apparecchio.

ATTENZIONE!!



L'INSTALLAZIONE, LA PRIMA ACCENSIONE, LA MANUTENZIONE E LA RIPARAZIONE DELL'APPARECCHIO, DEVONO ESSERE EFFETTUATE DA PERSONALE QUALIFICATO IN CONFORMITÀ ALLE NORMATIVE NAZIONALI DI INSTALLAZIONE IN VIGORE E AD EVENTUALI PRESCRIZIONI DELLE AUTORITÀ LOCALI E DI ENTI PREPOSTI ALLA SALUTE PUBBLICA.

ATTENZIONE!!



NESSUN OGGETTO INFIAMMABILE DEVE TROVARSI NELLE VICINANZE DELLA DELL'APPARECCHIO.

ASSICURARSI CHE L'AMBIENTE DI INSTALLAZIONE E GLI IMPIANTI A CUI DEVE CONNETTERSI L'APPARECCHIO SIANO CONFORMI ALLE NORMATIVE VIGENTI.

SE NEL LOCALE DI INSTALLAZIONE SONO PRESENTI POLVERI E/O VAPORI AGGRESSIVI, L'APPARECCHIO DEVE FUNZIONARE INDIPENDENTEMENTE DALL'ARIA DEL LOCALE.

Luogo di installazione

Nella scelta del luogo di installazione dell'apparecchio rispettare le disposizioni delle Norme in vigore.

L'apparecchio deve essere installato in POSIZIONE PERFETTAMENTE VERTICALE.

L'apparecchio non può essere installato nelle vicinanze di una fonte di calore.

Non installare l'apparecchio in ambienti dove la temperatura possa scendere fino a 0°C.

Per installazioni all'interno di mobili, considerare che la temperatura massima del mantello dell'apparecchio è inferiore a 85°C e che vengano rispettate le distanze minime necessarie per la manutenzione.

Collegamento gas

L'apparecchio è stato progettato per utilizzare gas appartenenti alle categorie come riportato sulla seguente tabella

NAZIONE	MODELLO	CATEGORIA
IT	FAST R X ONM 11 EU	I12H3+
	FAST R X ONM 14 EU	I12HM3+

Accertarsi tramite le targhette poste sull'imballo e sull'apparecchio che sia destinato al paese in cui dovrà essere installato, che la categoria gas per la quale l'apparecchio è stato progettato corrisponda ad una delle categorie ammesse dal paese di destinazione.

La tubazione di adduzione del gas deve essere realizzata e dimensionata secondo quanto prescritto dalle Norme specifiche ed in base alla potenza massima dell'apparecchio, assicurarsi anche del corretto dimensionamento ed allacciamento del rubinetto di intercettazione.

Prima dell'installazione si consiglia un'accurata pulizia delle tubazioni del gas per rimuovere eventuali residui che potrebbero compromettere il funzionamento dell'apparecchio.

E' necessario verificare che il gas distribuito corrisponda a quello per cui è stato predisposto l'apparecchio(vedi targa dati).

E' inoltre importante verificare la pressione del gas (metano o GPL) che si andrà ad utilizzare per l'alimentazione dell'apparecchio, in quanto se insufficiente può ridurre la potenza del generatore con disagi per l'utente.

Collegamento idraulico

In figura sono rappresentati i raccordi per l'allacciamento idraulico e gas.

Verificare che la pressione massima della rete idrica non superi i 10 bar; in caso contrario è necessario installare un riduttore di pressione.

Verificare che la pressione minima non sia inferiore a 0,2 mbar.

Vista raccordi idraulici

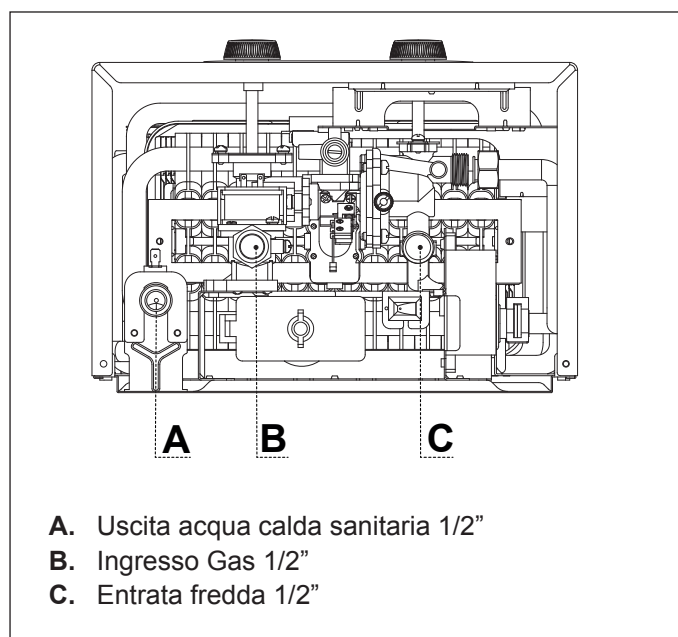

L'apparecchio è provvisto di un filtro sull'ingresso dell'acqua fredda. In caso di sporcizia nell'impianto idrico provvedere periodicamente alla pulizia dello stesso.

¡IMPORTANTE!

Non mettere in funzione l'apparecchio senza il filtro.



¡IMPORTANTE!

Se l'apparecchio viene installato in zone con presenza di acqua dura (>200 mg/l) è necessario installare un addolcitore per limitare la precipitazione di calcare nello scambiatore.

La garanzia non copre i danni causati dal calcare.



Collegamento condotti scarico fumi

L'installazione dei condotti di scarico fumi deve essere effettuata in conformità alle normative vigenti ed alle istruzioni fornite dal costruttore.

NEL CASO DI INSTALLAZIONE DI TIPO B IL LOCALE IN CUI L'APPARECCHIO VIENE INSTALLATO DEVE ESSERE VENTILATO DA UNA ADEGUATA PRESA D'ARIA CONFORME ALLE NORME VIGENTI.

Nell'installazione di un sistema di scarico fare attenzione alle tenute per evitare infiltrazioni di fumi nel circuito aria.

Verificare la corretta evacuazione dei prodotti della combustione misurando il contenuto di CO₂ alla portata termica nominale. Tale valore non deve essere superiore a quello riportato nella tabella Dati Tecnici.

Se il valore risultasse superiore, far verificare l'efficienza del sistema scarico fumi. Nel caso in cui non sia possibile riportare il valore del CO₂ a quanto indicato in tabella Dati Tecnici non mettere in funzione l'apparecchio.

ATTENZIONE



IL SENSORE FUMI NON DEVE MAI ESSERE MODIFICATO O MESSO FUORI SERVIZIO PER NON COMPROMETTERE IL BUON FUNZIONAMENTO DELL'APPARECCHIO. EVENTUALI CATTIVE CONDIZIONI DI TIRAGGIO POSSONO PROVOCARE IL RIFLUSSO DI GAS COMBUSTI NELL'AMBIENTE DI INSTALLAZIONE. PERICOLO DI INTOSSICAZIONE DA MONOSSIDO DI CARBONIO.

La parte di canna fumaria che attraversa la parete dell'abitazione dovrebbe essere ricoperta da materiale isolante (ad esempio un panno amianto) con spessore di almeno 11 mm e una lunghezza di 300 mm in quanto la temperatura della canna fumaria potrebbe superare la temperatura ambiente di oltre 60K.

Schema elettrico

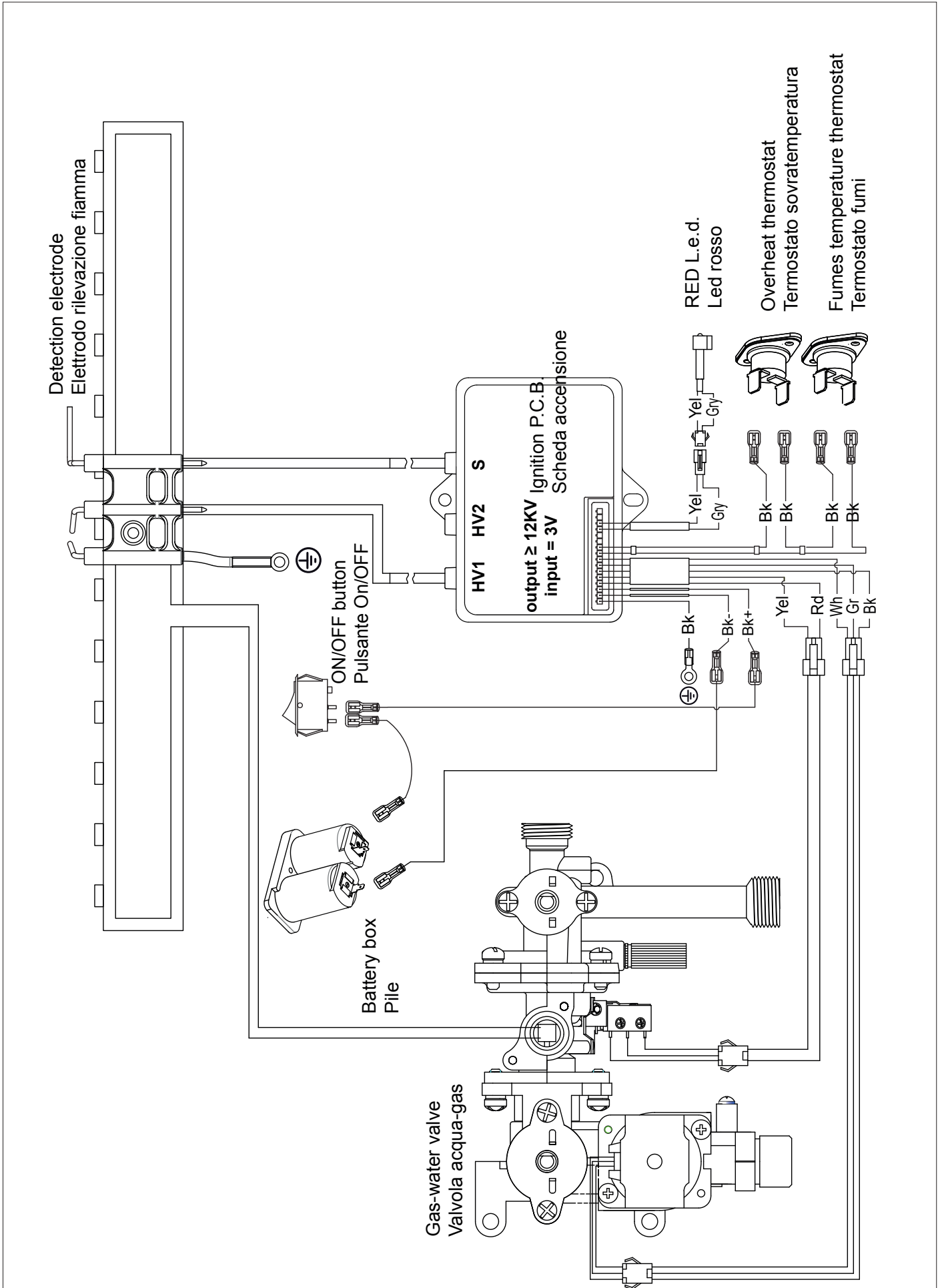

Predisposizione al servizio

Per garantire la sicurezza ed il corretto funzionamento dell'apparecchio la messa in funzione deve essere eseguita da un tecnico qualificato in possesso dei requisiti di legge.

Alla prima accensione è necessario eseguire un controllo delle regolazioni gas.

Alimentazione Elettrica

- Posizionare correttamente le batterie nell'apposito vano rispettando la polarità.

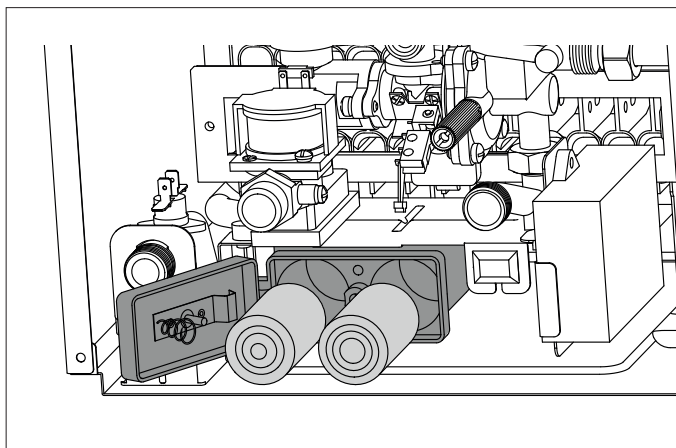
**Riempimento circuito idraulico**

Procedere nel modo seguente:

- aprire **gradualmente** il rubinetto posto sull'entrata fredda;
- aprire un rubinetto dell'acqua calda sanitaria.

ATTENZIONE!

L'APPARECCHIO PUÒ ESSERE UTILIZZATO SOLO CON PRESENZA DI ACQUA NELLO SCAMBIATORE

**Alimentazione Gas**

Procedere nel modo seguente:

- verificare che il tipo di gas erogato corrisponda a quello indicato sulla targhetta dell'apparecchio
- aprire porte e finestre
- evitare la presenza di scintille e fiamme libere
- verificare la tenuta dell'impianto del combustibile con rubinetto di intercettazione chiuso e successivamente aperto con valvola del gas chiusa (disattivata), per 10 minuti il contatore non deve indicare alcun passaggio di gas.

Prima accensione

La prima accensione deve essere eseguita da un TECNICO QUALIFICATO, è inoltre necessario effettuare un controllo delle impostazioni gas.

Assicurarsi che:

- il rubinetto gas sia aperto;
- il condotto di evacuazione dei prodotti della combustione sia idoneo e libero da eventuali ostruzioni.
- **LE NECESSARIE PRESE DI VENTILAZIONE DEL LOCALE SIANO APERTE (INSTALLAZIONI DI TIPO B).**

Ruotare la manopola tra le posizioni di minimo e massimo. Aprire un rubinetto dell'acqua calda sanitaria.

ATTENZIONE!!

L'acqua a temperatura superiore ai 50°C provoca gravi ustioni.

Verificare sempre la temperatura dell'acqua prima di qualsiasi utilizzo.

**ATTENZIONE!**

L'APPARECCHIO PUÒ ESSERE UTILIZZATO SOLO CON PRESENZA DI ACQUA NELLO SCAMBIATORE



Verifica della regolazione gas

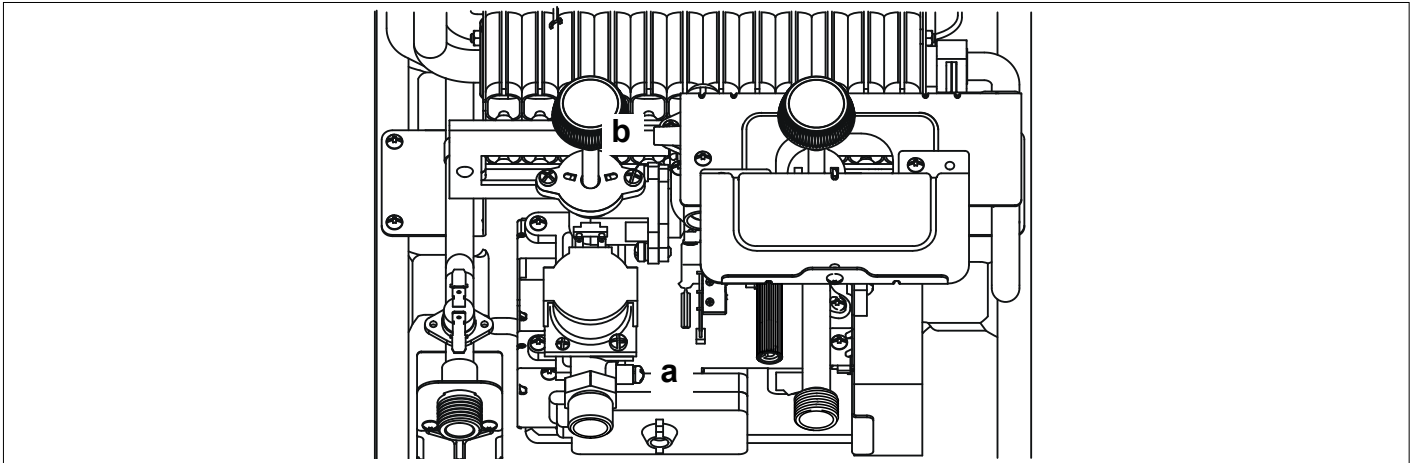

Controllo della pressione di alimentazione

1. Chiudere il rubinetto gas
2. Allentare la vite "a" ed inserire il tubo di raccordo del manometro nella presa di pressione.
3. Aprire il rubinetto del gas
4. Mettere l'apparecchio in funzione aprendo un rubinetto dell'acqua calda sanitaria.

La pressione di alimentazione deve corrispondere a quella prevista per il tipo di gas per cui l'apparecchio è predisposto.

Controllo della pressione massima al bruciatore (vedi Tabella riepilogativa gas)

1. Chiudere il rubinetto del gas.
2. Allentare la vite "b" ed inserire il tubo di raccordo del manometro nella presa di pressione.



3. Aprire il rubinetto del gas.
4. Aprire un rubinetto dell'acqua calda.
5. Posizionare la manopola 1 sulla posizione MAX (Apparecchio forzato alla massima potenza). Ruotare la manopola 3 in posizione centrale. La pressione deve corrispondere a quella prevista per il tipo di gas per cui l'apparecchio è predisposto.
7. Chiudere il rubinetto dell'acqua calda, l'apparecchio si spegne.
8. Chiudere il rubinetto del gas, scollegare il manometro, stringere la vite "b" e controllarne la tenuta (dopo aver riaperto il rubinetto del gas).

ATTENZIONE!!



Se la pressione di alimentazione non corrisponde a quanto indicato nella Tabella Riepilogativa Gas NON METTERE IN FUNZIONE L'APPARECCHIO.

5. Spegner l'apparecchio chiudendo il rubinetto dell'acqua calda sanitaria
6. Chiudere il rubinetto del gas
7. Staccare il manometro e stringere la vite "b".
8. Aprire il rubinetto del gas e verificare la tenuta della vite di misurazione.

ATTENZIONE!!



Se la pressione massima al bruciatore non corrisponde a quanto indicato nella Tabella Riepilogativa Gas NON METTERE IN FUNZIONE L'APPARECCHIO.

Tabella riepilogativa gas

		FAST R X ONM 11 EU			FAST R X ONM 14 EU		
		G20	G30	G31	G20	G30	G31
Indice di Wobbe inferiore (15°C, 1013 mbar)	MJ/m ³	45,67	80,58	70,69	45,67	80,58	70,69
Pressione nominale di alimentazione	mbar	20	29	37	20	29	37
Pressione massima al bruciatore	mbar	11,4	24,8	31,8	13,4	27,2	34,8
Pressione minima al bruciatore	mbar	2	5,3	6,7	2,2	4,6	5,65
Ugelli bruciatore	nr.	12 x 2			14 x 2		
Ø ugelli bruciatore principale	mm	0.85*24	0.5*22/0.47*2		0.85*28	0.5*24/0.48*4	
Consumi max/min (15°C, 1013 mbar) (G.N.= m ³ /h) (LPG kg/h))	massimo	2,26	0,648	0,827	2,83	0,804	1,035
	minimo	0,88	0,284	0,368	1,084	0,313	0,398
		FAST R X ONM 11 EU			FAST R X ONM 14 EU		
		G230			G230		
Indice di Wobbe inferiore (15°C, 1013 mbar)	MJ/m ³	38,90			38,90		
Pressione nominale di alimentazione	mbar	20			20		
Pressione massima al bruciatore	mbar	8,6			9,0		
Pressione minima al bruciatore	mbar	1,6			1,5		
Ugelli bruciatore	nr.	12 x 2			14 x 2		
Ø ugelli bruciatore principale	mm	1.0*24			1.0*28		
Consumi max/min (15°C, 1013 mbar) (G.N.= m ³ /h) (LPG kg/h))	massimo	1,77			2,23		
	minimo	0,772			0,853		

Cambio Gas

L'apparecchio può essere trasformato per uso da gas metano (G20) a Gas Liquido (G30/G31) o viceversa a cura di un Tecnico Qualificato con l'utilizzo dell'apposito Kit.

Sistemi di protezione

L'apparecchio è protetto dai malfunzionamenti tramite controlli interni che provvedono, se necessario, ad un blocco di sicurezza.

In caso di blocco vedere la tabella sotto riportata.

Tabella errori

Descrizione	Verifiche da fare
Batterie esauste Led rosso illuminato	Sostituire le batterie
L'apparecchio non produce acqua calda L'apparecchio non si avvia	<ul style="list-style-type: none"> - Verificare che il rubinetto del gas sia aperto - Verificare che il rubinetto sull'entrata acqua sia aperto - Verificare la posizione del pulsante ON/OFF - Verificare/sostituire le batterie
Bassa temperatura acqua	Verificare la posizione della manopola di regolazione della temperatura e posizionarla sulla temperatura desiderata.
Il bruciatore si spegne durante il funzionamento	<ul style="list-style-type: none"> - Arresto di sicurezza per sovratemperatura Attendere 10 minuti e riavviare l'apparecchio. Se il guasto riappare, contattare un tecnico autorizzato. - Arresto di sicurezza per anomalia evacuazione fumi. Attendere 10 minuti e riavviare l'apparecchio. Se il guasto riappare, contattare un tecnico autorizzato. Verificare che lo scarico fumi sia correttamente installato Verificare che lo scarico fumi non sia ostruito.
Portata acqua calda sanitaria ridotta	<ul style="list-style-type: none"> - Pressione di ingresso acqua troppo bassa. - Rubinetti dell'acqua o miscelatore sporchi. - Presenza di calcare nello scambiatore

SE EFFETTUATE LE VERIFICHE L'APPARECCHIO NON RIPARTE O SI BLOCCA RIPETUTAMENTE PORTARE LA MANOPOLA POSIZIONE DI OFF, CHIUDERE IL RUBINETTO DEL GAS, RIMUOVERE LE BATTERIE E CONTATTARE UN TECNICO QUALIFICATO.

NON RIMETTERE IN FUNZIONE L'APPARECCHIO SE L'ERRORE NON È STATO ELIMINATO.

TUTTE LE RIPARAZIONI DEVONO ESSERE EFFETTUATE DA PERSONALE QUALIFICATO E DEVONO ESSERE ESEGUITE UTILIZZANDO RICAMBI ORIGINALI.

Arresto Temporaneo per anomalia evacuazione fumi

Tale controllo blocca l'apparecchio in caso di anomalia di evacuazione fumi. Il blocco è temporaneo.

Se le condizioni ritornano alla normalità prosegue nel funzionamento in caso contrario l'apparecchio si blocca di nuovo.

ATTENZIONE!!

IN CASO DI MALFUNZIONAMENTO O DI INTERVENTI RIPETUTI, È NECESSARIO SPEGNERE L'APPARECCHIO, CHIUDERE IL RUBINETTO DEL GAS E RIMUOVERE LE BATTERIE

CONTATTARE IL SERVIZIO ASSISTENZA O UN TECNICO QUALIFICATO PER RIMEDIARE AL DIFETTO DI EVACUAZIONE DEI FUMI VERIFICANDO LA CAUSA DEL MALFUNZIONAMENTO.

IN CASO DI INTERVENTO DI MANUTENZIONE SUL DISPOSITIVO UTILIZZARE SOLO RICAMBI ORIGINALI SEGUENDO ATTENTAMENTE LE RELATIVE ISTRUZIONI.

TALE DISPOSITIVO NON DEVE MAI ESSERE MESSO FUORI SERVIZIO IN QUANTO NE RISULTEREBBE COMPROMESSA LA SICUREZZA PER L'UTENTE.

ATTENZIONE!!

IL SENSORE FUMI NON DEVE MAI ESSERE MODIFICATO O MESSO FUORI SERVIZIO PER NON COMPROMETTERE IL BUON FUNZIONAMENTO DELL'APPARECCHIO. EVENTUALI CATTIVE CONDIZIONI DI TIRAGGIO POSSONO PROVOCARE IL RIFLUSSO DI GAS COMBUSTI NELL'AMBIENTE DI INSTALLAZIONE. PERICOLO DI INTOSSICAZIONE DA MONOSSIDO DI CARBONIO.

ATTENZIONE!!

L'acqua a temperatura superiore ai 50°C provoca gravi ustioni. Verificare sempre la temperatura dell'acqua prima di qualsiasi utilizzo.

ATTENZIONE!

L'APPARECCHIO PUÒ ESSERE UTILIZZATO SOLO CON PRESENZA DI ACQUA NELLO SCAMBIATORE

Istruzioni per l'apertura della mantellatura ed ispezione dell'interno

Prima di qualunque intervento nell'apparecchio chiudere il rubinetto del gas e rimuovere le batterie.

Per accedere all'interno dell'apparecchio è necessario:

- rimuovere le manopole
- svitare le 3 viti

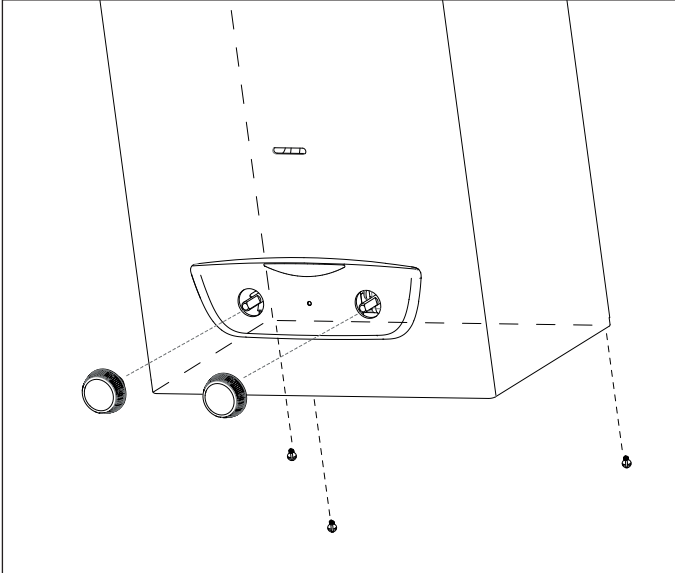

La manutenzione è essenziale per la sicurezza, il buon funzionamento e la durata dell'apparecchio.

Va effettuata in base a quanto previsto dalle norme vigenti. Prima di iniziare le operazioni di manutenzione chiudere il rubinetto del gas, dell'acqua dell'impianto sanitario e rimuovere le batterie.

Al termine vanno ripristinate le regolazioni iniziali.

Note Generali

SI RACCOMANDA DI EFFETTUARE SULL'APPARECCHIO, ALMENO UNA VOLTA L'ANNO, I SEGUENTI CONTROLLI:

1. Controllo delle tenute della parte acqua con eventuale sostituzione delle guarnizioni e ripristino della tenuta.
2. Controllo delle tenute della parte gas con eventuale sostituzione delle guarnizioni e ripristino della tenuta.
3. Controllo visivo dello stato complessivo dell'apparecchio.
4. Controllo visivo della combustione ed eventuale smontaggio e pulizia del bruciatore
5. A seguito del controllo al punto "3", eventuale smontaggio e pulizia della camera di combustione.
6. A seguito del controllo al punto "4", eventuale smontaggio e pulizia del bruciatore e dell'iniettore.
7. Pulizia dello scambiatore di calore primario.
8. Verifica del funzionamento dei sistemi di sicurezza riscaldamento:
 - sicurezza temperatura limite.
 - sicurezza fumi
9. Verifica del funzionamento dei sistemi di sicurezza parte gas:
 - sicurezza mancanza gas o fiamma (ionizzazione).
10. Controllo dell'efficienza della produzione di acqua sanitaria (verifica della portata e della temperatura).
11. Pulizia del filtro in ingresso acqua fredda.

ATTENZIONE!! L'APPARECCHIO NON DEVE ESSERE MESSO IN FUNZIONE SENZA FILTRO.

12. Controllo generale del funzionamento dell'apparecchio.

ATTENZIONE!!



IL SENSORE FUMI NON DEVE MAI ESSERE MODIFICATO O MESSO FUORI SERVIZIO PER NON COMPROMETTERE IL BUON FUNZIONAMENTO DELL'APPARECCHIO. EVENTUALI CATTIVE CONDIZIONI DI TIRAGGIO POSSONO PROVOCARE IL RIFLUSSO DI GAS COMBUSTI NELL'AMBIENTE DI INSTALLAZIONE. PERICOLO DI INTOSSICAZIONE DA MONOSSIDO DI CARBONIO.

Prova di funzionamento

Dopo aver effettuato le operazioni di manutenzione, riempire l'apparecchio e l'impianto sanitario.

- Mettere in funzione l'apparecchio.
- Verificare le impostazioni e il buon funzionamento di tutti gli organi di comando, regolazione e controllo.
- Verificare la tenuta e il buon funzionamento dell'impianto di evacuazione fumi/prelievo aria comburente.

Procedura di svuotamento dell'apparecchio

Ogni qualvolta esista pericolo di gelo, deve essere svuotato l'impianto sanitario nel seguente modo:

- chiudere il rubinetto della rete idrica;
- aprire tutti i rubinetti dell'acqua calda.

ATTENZIONE

Svuotare i componenti che potrebbero contenere acqua calda, attivando eventuali sfiati, prima della loro manipolazione.

Effettuare la disincrostazione da calcare di componenti attenendosi a quanto specificato nella scheda di sicurezza del prodotto usato, aerando l'ambiente, indossando indumenti protettivi, evitando miscele di prodotti diversi, proteggendo l'apparecchio e gli oggetti circostanti.

Richiudere ermeticamente le aperture utilizzate per effettuare letture di pressione gas o regolazioni gas.

Accertarsi che gli ugelli siano compatibili con il gas di alimentazione.

Nel caso si avverta odore di bruciato o si veda del fumo fuoriuscire dall'apparecchio o si avverta forte odore di gas, togliere l'alimentazione elettrica, chiudere il rubinetto del gas, aprire le finestre ed avvisare il tecnico.

Informazioni per l'Utente

Informare l'utente sulla modalità di funzionamento dell'apparecchio.

In particolare consegnare all'utente il manuale di istruzione, informandolo che deve essere conservato a corredo dell'apparecchio.

Inoltre far presente all'utente quanto segue:

- Come impostare la temperatura ed i dispositivi di regolazione per una corretta e più economica gestione dell'apparecchio.
- Far eseguire, come da normativa, la manutenzione periodica dell'impianto.
- Non modificare, in nessun caso, le impostazioni relative all'alimentazione di aria di combustione e del gas di combustione.

Smaltimento e riciclaggio dell'apparecchio.

I nostri prodotti sono progettati e realizzati per la maggior parte dei componenti con materiali riciclabili.

L'apparecchio i suoi eventuali accessori devono essere smaltiti adeguatamente differenziando, ove possibile i vari materiali.

Lo smaltimento dell'imballo utilizzato per il per il trasporto dell'apparecchio deve essere effettuato dall'installatore/ rivenditore.

ATTENZIONE!!

Per il riciclaggio e lo smaltimento dell'apparecchio e degli eventuali accessori rispettare quanto stabilito dalla normativa vigente.

TARGHETTA CARATTERISTICHE

1		2	
3		4	5
6			
7			
8		MIN	MAX
9		13	
10		14	
GAS			
mbar	17		
GAS			
mbar			

Legenda:

- 1. Marchio
- 2. Produttore
- 3. Modello - Nr. di serie
- 4. Codice commerciale
- 5. Nr. di omologa
- 6. Paesi di destinazione - categoria gas
- 7. Predisposizione Gas
- 8. Tipologia di installazione
- 9. Pressione massima sanitario
- 10. Portata specifica
- 13. Potenza termica max - min
- 14. Portata termica max - min
- 17. Gas utilizzabili



DATI TECNICI

Nome modello :		FAST R X ONM		
		11 EU	14 EU	
Certificazione CE (pin)		0063CT7982		
Tipo		B11bs		
Categoria Gas		II2H3+ /II2HM3+		
Portata termica massima	kW	21,5	27,0	
Portata termica minima	kW	9,5	10,5	
Potenza termica massima	kW	19,1	24,0	
Potenza termica minima	kW	8,4	9,3	
Portata nominale acqua		l/min	11	14
Pressione acqua massima ammessa		bar	10	10
Pressione acqua minima ammessa		bar	0,15	0,2
Tiraggio minimo		Pa	8	12
Contenuto di CO ₂ (G20)		%	6,4	6,5
Portata necessaria aria per combustione		m ³ /h	35,9	45,4
Temperatura fumi alla portata termica massima		°C	170	180
Portata massica fumi massima		g/s	13,4	16,9
Temperatura minima di funzionamento		°C	+5	+5
Dimensioni				
Altezza		mm	615	615
Larghezza		mm	310	370
Profondità		mm	210	210
Alimentazione elettrica - Batterie		2x1.5V LR20		
Accensione		tramite scintille elettriche		

Dati ErP - EU 814/2013

Modello		FAST R X ONM		
		11 EU	14 EU	
Modelli equivalenti		see Annex A (*) vedi Allegato A (*)		
Profilo di carico dichiarato		M	L	
Consumo quotidiano di energia elettrica Q_{elec}	kWh	0,000	0,000	
Consumo quotidiano di combustibile Q_{fuel}	kWh	8,573	15,582	
Livello della potenza sonora all'interno L_{WA}		60	64	
Emissione di ossidi di azoto NO_x		mg/kWh	46,5	48,5

(*) La lista dei prodotti equivalenti è riportata nell'Allegato A che è parte integrante di questo Manuale d'uso, installazione e manutenzione.

Scheda prodotto - EU 812/2013			
Marchio			
Modello		FAST R X ONM	
		11 EU	14 EU
Profilo di carico dichiarato		M	L
Classe di Efficienza energetica di riscaldamento dell'acqua			
Efficienza energetica di riscaldamento dell'acqua η_{WH}	%	74	80
Consumo annuo di energia elettrica AEC	kWh	0	0
Consumo annuo di combustibile AFC	GJ	6	12
Livello della potenza sonora all'interno L_{WA}		60	64

Manual de usuario

Marca CE.....	27
Advertencia general.....	28
Normas de seguridad.....	30
Tablero de mandos.....	32
Inserción de las pilas.....	32
Sustitución de las pilas.....	32
Procedimiento de encendido.....	33
Regulación de la potencia del calentador.....	34
Ajuste del caudal y de la temperatura del agua.....	34
Procedimiento de apagado.....	34
Condiciones de paro del aparato.....	35
Protección antihielo.....	36
Cambio de gas.....	36
Mantenimiento.....	36

Instrucciones técnicas para la instalación y el mantenimiento

(Reservado para el técnico cualificado) 37

Manual de utilização para o usuário

Marcação CE.....	27
Advertência geral.....	28
Regras de segurança.....	30
Painel de controlo.....	32
Inserimento das pilhas.....	32
Substituição das pilhas.....	32
Procedimento de ligação.....	33
Regulação da potência do esquentador.....	34
Ajuste do caudal e da temperatura da água.....	34
Procedimento de desligação.....	34
Condições de paragem do aparelho.....	35
Protecção antigelo.....	36
Mudança de gás.....	36
Manutenção.....	36

Instruções técnicas para a instalação e a manutenção

(Reservado para o técnico qualificado) 37

ESTE PRODUCTO ESTÁ EN CONFORMIDAD CON LA DIRECTIVA EU 2012/19/EU



El símbolo del cesto cruzado reproducido en el aparato indica que el producto, al final de su vida útil, teniendo que ser tratado por separado de los residuos domésticos, debe entregarse a un centro de recogida diferenciada para aparatos eléctricos y electrónicos o bien entregarlo al revendedor en el momento de la compra de un aparato equivalente. El usuario es responsable de entregar el aparato al final de su vida útil a las estructuras idóneas para su recolección.

La debida recolección diferenciada para enviar el aparato dado de baja al reciclaje, al tratamiento o al desguace que sea compatible con el medioambiente contribuye a evitar posibles efectos negativos al medioambiente y a la salud y favorece el reciclaje de los materiales de los que se compone el producto.

Para información más detallada relativa a los sistemas de recogida disponibles, dirigirse al servicio local de eliminación de residuos o a la tienda en la cual se ha realizado la compra.

ESTE PRODUTO ESTÁ EM CONFORMIDADE COM A DIRECTIVA EU 2012/19/EU



O símbolo do cesto barrado colocado no aparelho indica que o produto, no fim da sua vida útil, deve ser tratado separadamente do lixo doméstico, deve ser levado para um centro de recolha diferenciada para equipamentos eléctricos e electrónicos ou devolvido ao revendedor no momento da compra de outro aparelho novo equivalente.

O utilizador é responsável pela entrega do aparelho no fim de sua vida útil aos centros de recolha apropriados.

Uma adequada recolha diferenciada para sucessivo envio do aparelho descartado para reciclagem, ao tratamento e à eliminação eco-compatível, contribui para evitar possíveis efeitos negativos no meio ambiente e na saúde, e favorece a reciclagem dos materiais que compõem o produto.

Para mais informações quanto aos sistemas de recolha disponíveis, contacte o serviço local de eliminação de lixo ou a loja na qual comprou o produto.

Estimado Cliente:

deseamos agradecerle por haber elegido comprar un calentador instantáneo de agua a gas de nuestra producción. Estamos seguros de ofrecerle un producto técnicamente válido.

Este manual fue preparado para informarlo, con advertencias y consejos sobre su instalación, su uso correcto y su mantenimiento y lograr así que Ud. pueda apreciar todas sus cualidades.

Conserve con cuidado este manual para cualquier futura consulta.

Nuestro servicio técnico de su zona permanece a su completa disposición para todo lo que sea necesario.

Cordiales saludos.

Estimado cliente,

queremos agradecer-lhe por ter preferido adquirir um esquentador da nossa produção. Temos a certeza de ter-lhe fornecido um produto tecnicamente válido.

Este manual foi preparado para informar, com advertências e conselhos, acerca da sua instalação, a sua utilização certa e manutenção para poder aproveitar todas as qualidades.

Guarde com cuidado este manual para todas consultas posteriores.

O nosso serviço técnico de zona permanece à Sua completa disposição para todas as eventualidades.

Atenciosamente.

GARANTIA

La garantía de este aparato será válida a partir de la fecha de la factura.

Para cualquier intervención en el circuito eléctrico, hidráulico y de gas llamar al Servicio Técnico Oficial de la marca.

GARANTIA

A garantia do aparelho é válida a partir da data da factura.

Para qualquer intervenção no circuito eléctrico, hidráulico e de gás chamar o Centro de Serviço Técnico Autorizado.

Marca CE

La marca CE garantiza que el aparato responde a las siguientes directivas:

- **2016/426/EU** - relativa a los aparatos a gas
- **2014/30/EU** - relativa a la compatibilidad electromagnética
- **2014/35/EU** - relativa a la seguridad eléctrica
- **2009/125/EC** Diseño ecológico para productos relacionados con la energía Energy related Products
- **814/2013** Reglamento delegado UE

Marcação CE

A marca CE garante que o aparelho corresponde às seguintes directivas:

- **2016/426/EU** relativa aos aparelhos a gás
- **2014/30/EU** relativa à compatibilidade electromagnética
- **2014/35/EU** relativa à segurança eléctrica
- **2009/125/EC** Concepção ecológica dos produtos relacionados com o consumo de energia
- **814/2013** Regulamento delegado UE

El presente manual es parte integrante y esencial del producto. Debe ser conservado por el usuario con cuidado y deberá acompañar siempre el aparato, aún en el caso de cederla a otro propietario o usuario y/o transferirla a otra instalación.

Lea atentamente las instrucciones y las advertencias contenidas en el presente manual ya que suministra importantes indicaciones referidas a la seguridad de la instalación, el uso y el mantenimiento.

Este aparato sirve para producir agua caliente para uso domiciliario.

Se debe conectar a una instalación compatible con sus prestaciones y con su potencia.

Está prohibido su uso con finalidades diferentes a las especificadas. El fabricante no se considera responsable por los daños derivados de usos impropios, incorrectos e irracionales o por no respetar las instrucciones contenidas en el presente manual.

El técnico instalador debe estar habilitado para la instalación de aparatos para la calefacción y al finalizar el trabajo, debe entregar al comprador la declaración de conformidad. La instalación, el mantenimiento y cualquier otra operación, se deben realizar respetando las normas vigentes y las indicaciones suministradas por el fabricante.

En caso de avería y/o mal funcionamiento, apague el aparato, cierre el grifo de gas, quite las pilas y no intente repararlo, llame a personal especializado.

Las reparaciones, realizadas utilizando exclusivamente repuestos originales, deben ser realizadas solamente por técnicos especializados. No respetar lo indicado arriba, puede afectar la seguridad del aparato y hace caducar toda responsabilidad del fabricante.

En el caso de trabajos o de mantenimiento de estructuras ubicadas en las cercanías de los conductos o de los dispositivos de descarga de humos y sus accesorios, apague el aparato y una vez finalizados los trabajos, solicite a personal técnico especializado que verifique la eficiencia de los conductos o de los dispositivos.

En el caso de no utilizar el aparato por un tiempo prolongado, es necesario:

- apagar el aparato girando el mando en posición "OFF",
- cerrar los grifos de gas y de la instalación de agua para uso domiciliario,
- quitar las pilas,
- vaciar la instalación sanitaria si hay peligro de congelación.

Si debe desactivar en forma definitiva el aparato, haga realizar las operaciones por personal técnico especializado.

Para la limpieza de las partes externas, apague el aparato y quite las pilas. No utilice ni conserve sustancias fácilmente inflamables en el ambiente en el que está instalada la caldera.

O presente manual constitui parte integrante e essencial do produto. Deve ser guardado com cuidado pelo utilizador e sempre acompanhar o esquentador, inclusive se mudar de proprietário ou de utilizador e/ou for transferido para outro estabelecimento.

Leia com atenção as instruções e as advertências contidas no presente livrete e no manual para a instalação e a manutenção porque fornecem importantes indicações relativas à segurança na instalação, utilização e manutenção.

Este aparelho serve para produzir água quente para uso doméstico.

Deve ser ligado a uma rede de distribuição de água quente doméstica compatível com as suas performances e a sua potência.

É proibido utilizar para finalidades diferentes das especificadas. O fabricante não pode ser considerado responsável por eventuais danos derivantes de utilizações impróprias, erradas ou irracionais ou de falta de obediência das instruções indicadas no presente manual.

O técnico de instalação deve ser habilitado para instalar aparelhos de aquecimento e, no final do trabalho, deve entregar ao comitente a declaração de conformidade. A instalação, a manutenção e quaisquer outras intervenções devem ser efectuadas no respeito das regras em vigor e das indicações fornecidas pelo fabricante.

No caso de avaria e/ou mau funcionamento, desligue o aparelho, feche a torneira do gás, retire as pilhas e não tente repará-lo, deve dirigir-se a pessoal qualificado.

Eventuais reparações, efectuadas com emprego exclusivamente de peças originais, devem ser efectuadas somente por técnicos qualificados. A desobediência do acima apresentado poderá comprometer a segurança do aparelho e exime o fabricante de qualquer responsabilidade.

No caso de trabalhos ou manutenções de estruturas situadas nas proximidades dos condutos ou dos dispositivos de descarga de fumo e dos seus acessórios, apague o aparelho e, quando terminarem os trabalhos, verifique a eficiência dos condutos e dos dispositivos mediante pessoal técnico qualificado.

Em caso de prolongada inutilização do esquentador será necessário:

- desligar o aparelho girando o botão para a posição "OFF",
- fechar as torneiras do gás e do sistema sanitário,
- remover as pilhas,
- esvaziar o sistema sanitário se houver perigo de congelar.

Em caso de desactivação definitiva do esquentador, mande efectuar as operações por pessoal técnico qualificado.

Para a limpeza das partes exteriores, desligue o aparelho e remova as pilhas. Não utilize nem guarde substâncias facilmente inflamáveis no lugar onde estiver instalado o esquentador.

ATENCIÓN!

EL AGUA CON TEMPERATURA SUPERIOR A LOS 50°C PROVOCA QUEMADURAS GRAVES.

VERIFIQUE SIEMPRE LA TEMPERATURA DEL AGUA ANTES DE UTILIZAR.

¡IMPORTANTE!

SI EL APARATO ESTÁ INSTALADO EN UNA ZONA DE AGUA DURA (> 200 MG/L) ES NECESARIO INSTALAR UN DESCALCIFICADOR PARA LIMITAR LA PRECIPITACIÓN DE CAL EN EL INTERCAMBIADOR.

LA GARANTÍA NO CUBRE LOS DAÑOS CAUSADOS POR EL CAL.

¡ADVERTENCIA!

EL EQUIPO PUEDE ESTAR UTILIZADO POR NIÑOS DE 8 AÑOS COMO MÍNIMO Y POR PERSONAS CON CAPACIDADES FÍSICAS, MENTALES O SENSORIALES REDUCIDAS O SIN EXPERIENCIA O SIN CONOCIMIENTO NECESARIO PERO SIEMPRE BAJO VIGILANCIA O DESPUÉS DE HABER RECIBIDO INSTRUCCIONES RELATIVAS AL USO SEGURO DEL APARATO Y A LA COMPRESIÓN DE LOS PELIGROS INHERENTES AL USO DEL APARATO.

LOS NIÑOS NO DEBEN JUGAR CON EL APARATO.

LA LIMPIEZA Y EL MANTENIMIENTO SON RESPONSABILIDAD DEL USUARIO Y NO PUEDEN SER EFECTUADAS POR NIÑOS SIN VIGILANCIA.

ATENCIÓN!

NO UTILICE EL APARATO SIN AGUA.

ATENÇÃO!

A ÁGUA A UMA TEMPERATURA SUPERIOR AOS 50°C PROVOCA QUEIMADURAS GRAVES.

VERIFICAR SEMPRE A TEMPERATURA DA ÁGUA ANTES DE QUALQUER UTILIZAÇÃO.

IMPORTANTE!!

SE O APARELHO ESTÁ INSTALADO NUMA ZONA DE ÁGUA DURA (> 200 MG/L) É NECESSÁRIO INSTALAR UM DESCALCIFICADOR PARA LIMITAR A ACUMULAÇÃO DE CALCÁRIO NO PERMUTADOR.

A GARANTIA NÃO COBRE DANOS CAUSADOS PELO CALCÁRIO.

ATENÇÃO!

O APARELHO PODE SER UTILIZADO POR CRIANÇAS A PARTIR DOS 8 ANOS E POR PESSOAS COM CAPACIDADES FÍSICAS, MENTAIS OU SENSORIAIS REDUZIDAS OU SEM EXPERIÊNCIA OU SEM O CONHECIMENTO NECESSÁRIO, DESDE QUE SOB VIGILÂNCIA. OU DEPOIS DE TEREM RECEBIDO INSTRUÇÕES RELATIVAS AO USO SEGURO DO APARELHO E DE QUAIS OS PERIGOS INERENTES À SUA UTILIZAÇÃO.

AS CRIANÇAS NÃO DEVEM BRINCAR COM O APARELHO.

A LIMPEZA E MANUTENÇÃO SÃO RESPONSABILIDADE DO USUÁRIO E NÃO PODEM SER EFETUADAS POR CRIANÇAS SEM VIGILÂNCIA.

ATENÇÃO!

ATENÇÃO! NÃO UTILIZAR O APARELHO SEM ÁGUA.

Normas de seguridad

Leyenda de símbolos:

No respetar la advertencia significa un riesgo de lesiones para las personas, que en determinadas ocasiones pueden ser incluso mortales.



No respetar la advertencia significa un riesgo de daños para objetos, plantas o animales, que en determinadas ocasiones pueden ser graves.



No realice operaciones que impliquen la apertura del aparato.

Fulguración por la presencia de componentes bajo tensión.



Lesiones personales como quemaduras debido a la presencia de componentes recalentados o heridas producidas por bordes y protuberancias cortantes.

No realice operaciones que impliquen la remoción del aparato del lugar en el que está instalado.

Fulguración por la presencia de componentes bajo tensión.



Explosiones, incendios o intoxicaciones por pérdida de gas de los tubos desconectados.
Inundaciones por pérdida de agua de los tubos desconectados.



No dañe el cable de alimentación eléctrica.

Fulguración por la presencia de cables pelados bajo tensión.



No deje objetos sobre el aparato.

Lesiones personales por la caída del objeto como consecuencia de las vibraciones.



Daño del aparato o de los objetos que se encuentren debajo de él, por la caída del objeto como consecuencia de las vibraciones.



No suba sobre el aparato.

Lesiones personales por la caída del aparato
Daño del aparato o de los objetos que se encuentren debajo de él, por la caída del aparato debido a que se desenganche de la fijación.



No suba a sillas, taburetes, escaleras o soportes inestables para efectuar la limpieza del aparato.

Lesiones personales por la caída desde una gran altura o por cortes (escaleras dobles).



Regras de segurança

Legenda dos símbolos:

A falta de obediência de uma advertência implica risco de lesões, em determinadas circunstâncias até mesmo mortais, para pessoas.



A falta de obediência de uma advertência implica risco de danos, em determinadas circunstâncias até mesmo graves, para objectos, plantas ou animais.



Não realize operações que impliquem abertura do aparelho.

Fulguração por causa da presença de componentes sob tensão.



Lesões pessoais por queimaduras por causa da presença de componentes superaquecidos ou por feridas por causa da presença de beiras e protuberâncias cortantes.

Não realize operações que impliquem tirar o aparelho da sua instalação.

Fulguração por causa da presença de componentes sob tensão.



Explosões, incêndios ou intoxicações por causa de vazamento de gás de encaamentos soltos.

Alagamentos por causa de vazamento de água dos encaamentos soltos.



Não danifique o cabo de alimentação eléctrica.

Fulguração por causa da presença de fios descobertos sob tensão.



Não deixe objectos sobre o aparelho.

Lesões pessoais por causa da queda do objecto, se houver vibrações.



Danos ao aparelho ou aos objectos situados abaixo dele, devidos à queda do objecto se houver vibrações.



Não suba sobre o aparelho.

Lesões pessoais por causa da queda do aparelho.



Danos ao aparelho ou aos objectos situados abaixo dele, por causa de queda do aparelho se soltar-se da fixação.



Não suba em cadeiras, bancos, escadas ou suportes instáveis para efectuar a limpeza do aparelho.

Lesões pessoais por causa de queda de cima ou se as escadas duplas abrirem-se.



No realice operaciones de limpieza del aparato si primero no lo ha apagado y ha llevado el interruptor externo a la posición OFF.

Fulguración por la presencia de componentes bajo tensión. 

No utilice insecticidas, solventes o detergentes agresivos para la limpieza del aparato.

Daño de las partes de material plástico o pintadas. 

No utilice el aparato con finalidades diferentes a las de un uso domiciliario normal

Daño del aparato por sobrecarga de funcionamiento. 

Daño de los objetos indebidamente tratados.

No permita que los niños o personas inexpertas utilicen el aparato.

Daño del aparato por uso impropio 

Si advierte olor a quemado o ve salir humo del aparato, desconecte la alimentación eléctrica, cierre el grifo de gas, abra las ventanas y llame al técnico.

Lesiones personales provocadas por quemaduras, inhalación de humo o intoxicación. 

Si advierte un fuerte olor a gas, cierre el grifo principal de gas, abra las ventanas y llame al técnico.

Explosiones, incendios o intoxicaciones. 

Não realize operações de limpeza do aparelho sem antes tê-lo desligado e colocado o interruptor exterior na posição OFF.

Fulguração por causa da presença de componentes sob tensão. 

Não utilize insecticidas, solventes nem detergentes agressivos para a limpeza do aparelho.

Danos às peças em material plástico ou pintadas. 

Não utilize o aparelho para finalidades diferentes da normal utilização doméstica.

Danos ao aparelho por causa de sobrecarga no funcionamento. 

Danos aos objectos indevidamente tratados.

Não permita que crianças ou pessoas não capazes utilizem o aparelho.

Danos ao aparelho por causa de utilização imprópria. 

Se sentir cheiro de queimado, ou vir fumo a sair do aparelho, interrompa a alimentação eléctrica, feche a torneira principal do gás, abra as janelas e chame um técnico.

Lesões pessoais por queimaduras, inalação de fumo ou intoxicação. 

Se sentir um forte cheiro de gás, feche a torneira principal do gás, abra as janelas e chame um técnico.

Explosões, incêndios ou intoxicações. 

ATENCIÓN

La instalación y las regulaciones que se producen durante el mantenimiento, deben ser efectuadas por personal especializado y según las instrucciones.

Una incorrecta instalación puede causar daños a personas, animales o cosas, con respecto a los cuales el fabricante no se considera responsable.

Si el aparato se instala en el interior de un apartamento, verifique que se respeten las disposiciones correspondientes a la entrada de aire y a la ventilación del ambiente (según las leyes vigentes).

ATENÇÃO

A instalação, o primeiro arranque e as regulações de manutenção devem ser efectuados segundo as instruções e exclusivamente por pessoal qualificado.

Uma instalação errada poderá causar danos a pessoas, animais ou objectos, em relação aos quais o fabricante não pode ser considerado responsável.

Se o esquentador for instalado no interior de um apartamento, verifique que sejam respeitadas as disposições relativas à entrada de ar e a ventilação do ambiente (segundo a legislação em vigor).

Tablero de mandos

Painel de controlo

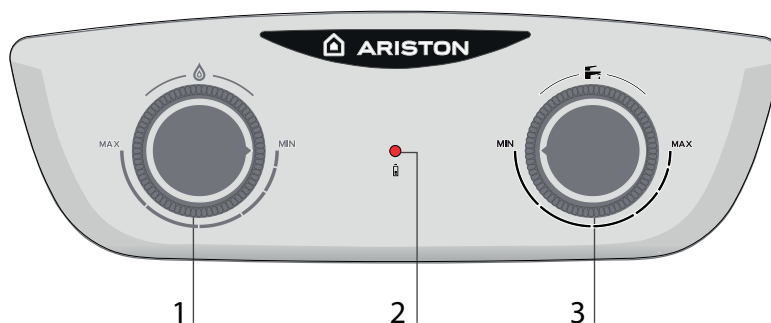

- 1 - Mando de regulación de gas
- 2 - LED rojo. Nivel de carga de las pilas
- 3 - Mando de regulación de caudal de agua caliente

- 1 - Comando de regulação de gás
- 2 - LED vermelho. Nível de carga de pilhas
- 3 - Comando de regulação de caudal de água quente

Inserción pilas

- abrir la caja posicionada en el fondo del equipo
- introducir las pilas respetando la polaridad

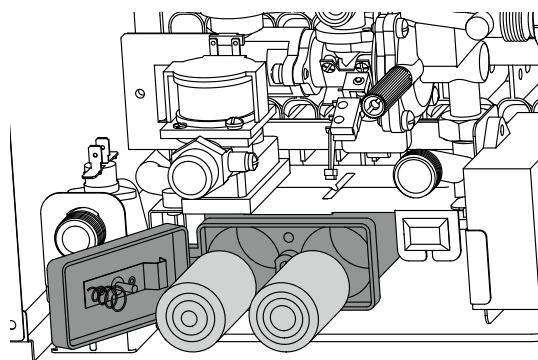

Colocar as pilhas

- desencaixar a abertura localizada do fundo do aparelho
- introduzir as pilhas respetando a polaridade

Sustitución de las pilas

- abrir la caja posicionada en el fondo del equipo
- quitar las pilas usadas y sustituirlas por nuevas pilas respetando la polaridad

Substituição das pilhas

- desencaixar a abertura localizada do fundo do aparelho
- remover as pilhas e introduzir respetando a polaridade.

¡ADVERTENCIAS!

No tirar las pilas usadas en el medio ambiente. No utilizar pilas usadas.

ATENÇÃO!!

Não deitar para o ambiente as pilhas usadas. Não utilizar pilhas usadas.

Procedimiento de encendido

- controle que la llave en el empalme del agua fría esté abierta
- controle que la llave del gas esté abierta
- verificar que las pilas incluidas de serie (1,5V LR20) estén correctamente instaladas
- Girar los mandos entre la posición mínima y máxima.

Procedimento de ligação

- Certifique-se de que a torneira da ligação da água fria está aberta.
- Certifique-se de que a torneira do gás está aberta.
- Verificar que as pilhas incluídas de série (1,5V LR20) estão correctamente instaladas
- Girar os comandos entre a posição mínima e máxima

El aparato ya está listo para funcionar.

Abra el grifo de agua caliente, el aparato se pone en funcionamiento automáticamente.

Nota: Si el equipo no se pone en funcionamiento, controle que la llave de gas y/o de agua fría esté abierta. Verificar que las pilas estén correctamente instaladas.

En cuanto se cierra la llave, el aparato se apaga automáticamente.





O aparelho já está pronto para o funcionamento.

A abertura de uma torneira de água quente coloca o aparelho a funcionar automaticamente.

Nota: Se o aparelho não se colocar em funcionamento, certifique-se de que a torneira do gás e/ou da água fria estão abertas. Verificar que as pilhas estão correctamente instaladas.

Quando se fecha a torneira, o aparelho desliga-se automaticamente.

ATENCIÓN! 
 El agua con temperatura superior a los 50°C provoca quemaduras graves. Verifique siempre la temperatura del agua antes de utilizar.

ATENÇÃO! 
 A água a uma temperatura superior aos 50°C provoca queimaduras graves. Verificar sempre a temperatura da água antes de qualquer utilização.

ATENCIÓN! 
 La tapa del calentador puede alcanzar altas temperaturas a la altura del quemador.

ATENÇÃO! 
 A parte superior do esquentador pode alcançar elevadas temperaturas na altura do queimador

Regulación de la potencia del calentador

El mando permite ajustar la temperatura del agua y la potencia:

- Girar en la dirección de las agujas del reloj para incrementar la potencia. La temperatura del agua aumenta.
- Girar en la dirección contraria a las agujas del reloj. La temperatura del agua baja.

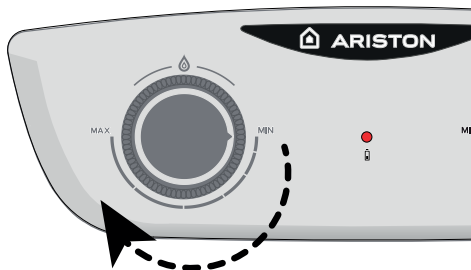

Regulação da potência do esquentador

O comando permite ajustar a temperatura da água e da potência:

- Rodar no sentido dos ponteiros do relógio para aumentar a potência. A temperatura da água aumenta.
- Vire na direção oposta dos ponteiros do relógio. A temperatura da água diminui.

Ajuste del caudal y de la temperatura del agua

El mando permite ajustar el caudal y la temperatura del agua:

- Girar en la dirección contraria a las agujas del reloj para incrementar el caudal. La temperatura del agua baja.
- Girar en la dirección de las agujas del reloj para reducir el caudal. La temperatura del agua sube.

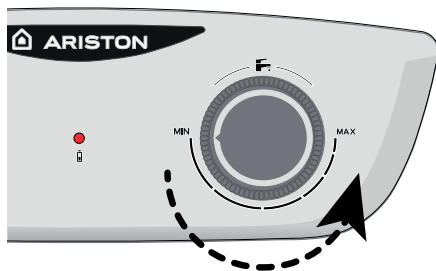

Ajuste do caudal e da temperatura da água

O comando permite ajustar o caudal e a temperatura da água:

- Girar na direção contraria aos ponteiros do relógio para aumentar o caudal. A temperatura da água baixa.
- Girar em direção aos ponteiros do relógio para reduzir o caudal. A temperatura da água sobe.

Procedimiento de apagado

Apretar el botón ON/OFF situado debajo del aparato.

Procedimento de desligação

Pressione o botão ON / OFF situado por baixo do aparelho

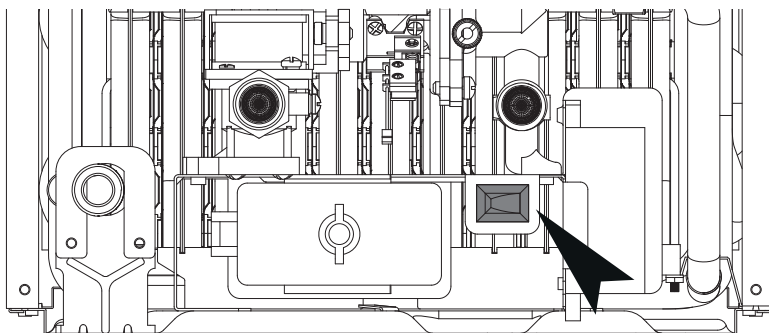

Para apagar completamente el aparato cierre el grifo del gas.

Para desligar completamente o aparelho feche a torneira do gás.

Appliance shut-off conditions

El calentador está protegido contra malfuncionamientos gracias a controles internos que paran el funcionamiento del calentador en caso de que sea necesario. En caso de bloqueo ver tabla debajo.

Tabla de errores

Descripción	Controles por efectuar
Pilas gastadas led rojo se enciende	Replace battery
No hay producción de agua caliente No se enciende el quemador	<ul style="list-style-type: none"> - Controle que la llave del gas esté abierta - Asegurar que el grifo de entrada de agua esté abierto - Comprobar que el botón ON/OFF del calentador esté en ON - Sustituir las pilas

Si el aparato no se enciende o se bloquea de nuevo, cerrar el grifo de gas, poner el mando en posición OFF y contactar un técnico cualificado

NO PONGA NUEVAMENTE EN FUNCIONAMIENTO EL APARATO SI AÚN SE ELIMINÓ EL ERROR.

ADVERTENCIAS!

EL SENSOR DE HUMOS NO DEBE ESTAR NUNCA MODIFICADO O PUESTA FUERA DE SERVICIO PARA NO COMPROMETER EL BUEN FUNCIONAMIENTO DEL APARATO. CONDICIONES EVENTUALES DE TIRO PUEDEN PROVOCAR EL REFLUJO DE GAS EN EL AMBIENTE DE LA INSTALACIÓN. PELIGRO DE INTOXICACIÓN POR MONOXIDO DE CARBONO.

Condições de paragem do aparelho

O esquentador está protegida contra mau funcionamento devido a controles internos que param o funcionamento do esquentador no caso de ser necessário. Em caso de bloqueio consulte a tabela em baixo.

Tabela de erros

Descrição	Controlos a efectuar
Pilhas Gastas Led vermelho acende-se	Substituir as Pilhas
Não há produção de água quente O queimador não acende	<ul style="list-style-type: none"> - Certifi que-se de que a torneira do gás está aberta. - Certifique-se que a entrada de água da torneira está aberta - Verifique se o botão ON / OFF do esquentador está ON - Substituir as pilhas

Se o aparelho não se liga ou se bloqueia de novo, fechar a torneira do gás, colocar o comando em posição OFF e contactar um técnico qualificado.

SE O ERRO NÃO TIVER SIDO ELIMINADO, NÃO COLOQUE NOVAMENTE O APARELHO EM FUNCIONAMENTO.

ATENÇÃO!

O SENSOR DE FUMOS NÃO DEVE ESTAR MODIFICADO OU DESLIGADO PARA NÃO COMPROMETER O BOM FUNCIONAMENTO DO APARELHO. O FUNCIONAMENTO IRREGULAR DA TIRAGEM PODE PROVOCAR O REFLUXO DE GÁS NO AMBIENTE DA INSTALAÇÃO. PERIGODEINTOXICAÇÃO PORMONÓXIDO DE CARBONO.

Parada Temporal por anomalía en la evacuación de humos

Este control bloquea el aparato en caso de anomalía en la evacuación de humos. El bloqueo del aparato es temporal.

Cuando las condiciones normales se han restaurado, el aparato funciona con normalidad. Si no, se apaga y el ciclo se repite.

Advertencias importantes:

- Si el aparato no se enciende o se bloquea de nuevo, cerrar el grifo de gas, poner el mando en posición OFF y contactar un técnico cualificado.
- En el caso de sucesivas intervenciones del dispositivo, es necesario actuar para remediar el defecto en la evacuación de humos verificando la causa del mal funcionamiento;
- En el caso de una intervención de mantenimiento sobre el dispositivo, utilizarsólo repuestos originales siguiendo atentamente las instrucciones correspondientes;
- **En ningún caso y por ningún motivo, el dispositivo debe ser puesto fuera de uso ya que pondría en peligro la seguridad del usuario.**

Protección antihielo

Si el aparato se instala en un lugar en donde las tuberías corren peligro de helarse, se recomienda vaciarlo.

Realice lo que se indica a continuación:

- Apretar el botón ON/OFF para apagar el calentador.
- Quitar las pilas
- Cierre la llave de interceptación del gas
- Cierre la llave de entrada del agua fría
- Abra las llaves del agua caliente sanitaria hasta que se vacíe completamente el aparato y las tuberías.

Para llenar nuevamente el aparato, abra la llave de la entrada de agua fría y abra las llaves del agua caliente sanitaria hasta que salga agua.

Cambio de gas

Nuestras calderas son proyectadas tanto para el funcionamiento con gas metano como con gas GPL.

Si fuera necesario realizar la transformación, llame a un técnico especializado o a un Servicio de Asistencia Técnica autorizado.

Mantenimiento

El mantenimiento es fundamental para la seguridad, el buen funcionamiento y la duración de el aparato y se realiza de acuerdo a lo previsto por las normas vigentes.

Paragem temporária por causa de anomalia no escoamento de fumo

Este controlo bloqueia o esquentador em caso de anomalia de escoamento dos fumos. O bloqueio do aparelho é temporário.

Quando as condições normais foram restaurados, o aparelho funciona normalmente. Se não, é desligado e o ciclo é repetido.

Advertências importantes:

- Se o aparelho não se liga ou se bloqueia de novo, fechar a torneira do gás, colocar o comando em posição OFF e contactar um técnico qualificado.
- No caso de sucessivas intervenções do dispositivo, è necessário intervir para resolver o defeito de escoamento do fumo, procurar portanto a causa do mau funcionamento;
- No caso de intervenção de manutenção do dispositivo, utilizar somente peças de reposição originais seguindo atentamente as relativas instruções;
- **Este dispositivo não deve por motivo algum ser colocado fora de uso, porque isto comprometeria a segurança do usuário.**

Protecção antigelo

Se o aparelho estiver instalado num local onde exista o risco de congelamento das canalizações, é aconselhável esvaziá-lo.

Proceda conforme indicado a seguir:

- Pressione ON /OFF para desligar o aparelho
- Feche a torneira de interceptação do gás
- Retirar as pilhas
- Feche a torneira de entrada de água fria
- Abra as torneiras da água quente sanitária até esvaziar completamente o aparelho e as canalizações.

Para encher novamente o aparelho, abra a torneira de entrada da água fria e abra as torneiras da água quente sanitária até começar a sair água.

Mudança de gás

Os nossos esquentadores são projectados para funcionar quer com gás metano, quer com gás GPL.

Se for necessário mudar, dirija-se a um técnico qualificado ou a um nosso Serviço de Assistência Técnica autorizado.

Manutenção

A manutenção é essencial para a segurança, o bom funcionamento e a duração do esquentador e deve ser efectuada conforme quanto previsto pelas normas em vigor.

Instrucciones técnicas para la instalación y el mantenimiento (Reservado para el técnico cualificado)

Generalidades	38
Advertencias para el instalador	38
Normas de seguridad	40
Descripción del producto	44
Vista del conjunto	44
Dimensiones.....	45
Distancias mínimas	45
Instalación	46
Advertencias antes de la instalación	46
Lugar de instalación	47
Conexión del gas.....	47
Conexión Hidráulica	48
Vista de las conexiones.....	48
Conexión de los conductos de descarga de humos.....	49
Esquema Eléctrico.....	50
Puesta en marcha	51
Preparación para el servicio	51
Alimentación eléctrica.....	51
Llenado de los circuitos hidráulicos.....	51
Alimentación de Gas	51
Puesta en marcha	52
Verificación de las regulaciones de gas	53
Control de la presión de alimentación.....	53
Control de la presión máxima en el quemador.....	53
Tabla de transformación de gas	54
Cambio de gas	54
Sistemas de protección del calentador	55
Tabla resumen de los códigos de errores.....	55
Parada temporal por anomalía evacuación de humos.....	56
Mantenimiento	57
Instrucciones para la apertura de las tapas del calentador.....	57
Notas generales	58
Prueba de funcionamiento.....	59
Procedimiento de vaciado del aparato	59
Información para el usuario	59
Eliminación y reciclaje del aparato.....	60
Simbología tarjeta de características.....	60
Datos técnicos	61
Datos ErP	62
Ficha del producto.....	62

Instruções técnicas para a instalação e a manutenção (Reservado para o técnico qualificado)

Informações gerais	38
Advertências para o instalador.....	38
Regras de segurança.....	40
Descrição do produto	44
Vista Geral.....	44
Dimensões.....	45
Distancias mínimas.....	45
Instalação	46
Advertências antes da instalação.....	46
Local de instalação.....	47
Ligação de gás.....	47
Ligação hidráulica.....	48
Vista das juntas.....	48
Ligação das condutas de evacuação de fumos	49
Esquema Eléctrico.....	50
Colocação em funcionamento	51
Preparação para o serviço.....	51
Alimentação Eléctrica.....	51
Enchimento do circuito hidráulico.....	51
Alimentação de gás.....	51
Primeira ligação.....	52
Verificação das regulações do gás.....	53
Controlo da pressão de alimentação.....	53
Controlo da pressão máxima no queimador.....	53
Tabela sobre a transformação do gás.....	54
Mudança de Gás.....	54
Sistemas de protecção do esquemador	55
Tabela recapitulativa de códigos de erro.....	55
Paragem temporária por causa de anomalia mo escoamento de fumo	56
Manutenção	57
Instruções para abrir a capa do esquentador e fazer a inspecção interna.....	57
Notas Gerais.....	58
Prova de funcionamento.....	59
Operações para esvaziar o aparelho.....	59
Informações para o utilizado.....	59
Eliminação e reciclagem do aparelho.....	60
Simbologia placa das características.....	60
Dados Técnicos	61
Dados ErP	62
Ficha de produto.....	62

LA INSTALACIÓN DEL APARATO DEBE SER EFECTUADA POR PERSONAL CUALIFICADO CONFORME CON LO ESTABLECIDO POR LAS NORMAS NACIONALES VIGENTES SOBRE INSTALACIONES Y POR LAS NORMAS DICTADAS POR AUTORIDADES LOCALES Y ORGANISMOS ENCARGADOS DE SALVAGUARDAR LA SALUD PÚBLICA.



A INSTALAÇÃO DO APARELHO DEVE SER EFECTUADA POR PESSOAL QUALIFICADO CONFORME AS NORMATIVAS EM VIGOR E EVENTUAIS NORMAS DAS AUTORIDADES LOCAIS E ORGANISMOS ENCARGUES DE SALVAGUARDAR A SAÚDE PÚBLICA.



Advertencias para el instalado

Este aparato sirve para producir agua caliente para uso domiciliario.

Debe estar conectado a una red de distribución de agua caliente domiciliar compatible con sus prestaciones y su potencia.

Está prohibido su uso con finalidades diferentes a las especificadas. El fabricante no se considera responsable por eventuales daños derivados de usos impropios, incorrectos e irracionales o por no respetar las instrucciones contenidas en el presente manual.

La instalación, el mantenimiento y cualquier otra operación, se deben realizar respetando las normas vigentes y las indicaciones suministradas por el fabricante.

Una incorrecta instalación puede causar daños a personas, animales o cosas de los cuales el fabricante no es responsable.

El aparato se suministra en un embalaje de cartón, después de haber quitado dicho embalaje verifique la integridad del aparato y que esté completo. Ante cualquier problema, llame al proveedor.

Los elementos que componen el embalaje (grapas, bolsas de plástico, poliestireno celular, etc.) no se deben dejar al alcance de los niños ya que constituyen una fuente de peligro. No permita que los niños o personas no habilitadas utilicen el aparato.

En el caso de avería y/o mal funcionamiento, apague el aparato, cierre el grifo de gas, quite las pilas y no intente repararlo, diríjase a personal especializado.

Antes de realizar cualquier tipo de operación en el aparato, es necesario:

- Apretar el botón ON/OFF para apagar el calentador.
- Cierre la llave de interceptación del gas.
- Quitar las pilas.

Las posibles reparaciones, utilizando exclusivamente repuestos originales, deben ser realizadas solamente por técnicos especializados. No respetar lo mencionado arriba, puede afectar la seguridad del aparato y hace caducar toda responsabilidad del fabricante.

En el caso de trabajos o de mantenimiento de estructuras ubicadas en las cercanías de los conductos o de los dispositivos de descarga de humos y sus accesorios, apague el aparato y una vez finalizados los trabajos, solicite a personal técnico especializado que verifique la eficiencia de los conductos o de los dispositivos.

Instruções para o instalador

Este aparelho serve para produzir água quente para uso doméstico.

Deve ser ligado a uma rede de distribuição de água quente doméstica compatível com as suas performances e a sua potência.

É proibido utilizar para finalidades diferentes das especificadas. O fabricante não pode ser considerado responsável por eventuais danos derivados de utilizações impróprias, erradas ou irracionais ou de falta de obediência das instruções indicadas no presente livrete.

A instalação, a manutenção e quaisquer outras intervenções devem ser efectuadas a obedecer as regras em vigor e as indicações fornecidas pelo fabricante.

Uma instalação errada poderá causar danos pessoais, materiais ou a animais, em relação aos quais o fabricante não pode ser considerado responsável.

O esquentador é fornecido em embalagem de cartão, depois de ter tirado a embalagem, certifique-se que o aparelho esteja em bom estado e o fornecimento seja completo. Se não corresponder, contacte o fornecedor.

Os componentes da embalagem (grampos, saquinhos em matéria plástica, polistireno expandido etc.) não devem ser deixados ao alcance de crianças, porque podem ser fontes de perigo. Não deixe crianças ou pessoas não habilitadas utilizarem o aparelho.

No caso de avaria e/ou mau funcionamento, desligue o aparelho, feche a torneira do gás, retire as pilhas e não tente repará-lo, mas dirija-se a pessoal qualificado.

Antes de qualquer intervenção no esquentador é necessário:

- Pressione ON /OFF para desligar o aparelho.
- Desligue a intercepção de gás.
- Retirar as pilhas.

Eventuais reparações, efectuadas com emprego exclusivamente de peças originais, devem ser efectuadas somente por técnicos qualificados. A desobediência do acima apresentado poderá comprometer a segurança do aparelho e exime o fabricante de qualquer responsabilidade.

No caso de trabalhos ou manutenção de estruturas situadas nas proximidades dos condutos ou dos dispositivos de descarga de fumo e dos seus acessórios, apague o aparelho e, quando terminarem os trabalhos, verifique a eficiência dos condutos e dos dispositivos mediante pessoal técnico qualificado.

Para la limpieza de las partes externas, apague el aparato, cierre el grifo de gas y quite las pilas.

Realice la limpieza con un paño húmedo empapado en agua con jabón.

No utilice detergentes agresivos, insecticidas o productos tóxicos.

Para un funcionamiento seguro, ecológico y ahorrar energía se debe cumplir la normativa vigente.

En caso de utilizar kits u opciones, se recomienda utilizar exclusivamente productos o accesorios ARISTON.

Para a limpeza das partes exteriores, desligue o esquentador feche a torneira do gás e retire as pilhas.

Efectue a limpeza com um pano húmedo, molhado com água ensaboada.

Não utilize detergentes agressivos, insecticidas nem produtos tóxicos.

Para um funcionamento seguro, ecológico e com economia de energia, respeitar a regulamentação em vigor.

Caso sejam utilizados kits ou elementos opcionais, recomendase a utilização exclusiva de produtos ou acessórios ARISTON.

ATENCIÓN!



El agua con temperatura superior a los 50°C provoca quemaduras graves.

Verifique siempre la temperatura del agua antes de utilizar.

ATENÇÃO!



A água a uma temperatura superior aos 50°C provoca queimaduras graves.

Verificar sempre a temperatura da água antes de qualquer utilização.

ADVERTENCIAS



EL SENSOR DE HUMOS NO DEBE ESTAR NUNCA MODIFICADO O PUESTA FUERA DE SERVICIO PARA NO COMPROMETER EL BUEN FUNCIONAMIENTO DEL APARATO.

CONDICIONES EVENTUALES DE TIRO PUEDEN PROVOCAR EL REFLUJO DE GAS EN EL AMBIENTE DE LA INSTALACIÓN.

PELIGRO DE INTOXICACIÓN POR MONOXIDO DE CARBONO.

ATENÇÃO!



O SENSOR DE FUMOS NÃO DEVE ESTAR MODIFICADO OU DESLIGADO PARA NÃO COMPROMETER O BOM FUNCIONAMENTO DO APARELHO.

O FUNCIONAMENTO IRREGULAR DA TIRAGEM PODE PROVOCAR O REFLUXO DE GÁS NO AMBIENTE DA INSTALAÇÃO.

PERIGO DE INTOXICAÇÃO POR MONÓXIDO DE CARBONO.

ATENCIÓN!



ATENCIÓN! NO UTILICE EL APARATO SIN AGUA.

ATENÇÃO!



ATENÇÃO! NÃO UTILIZAR O APARELHO SEM ÁGUA.

Normas de seguridad

Leyenda de símbolos:

No respetar la advertencia significa un riesgo de lesiones para las personas, que en determinadas ocasiones pueden ser incluso mortales



No respetar la advertencia significa un riesgo de daños para objetos, plantas o animales, que en determinadas ocasiones pueden ser graves



Instale el aparato en una pared sólida, no sujeta a vibraciones.

Ruido durante el funcionamiento.



Al perforar la pared, no dañe cables eléctricos o tubos ya instalados.

Fulguración por contacto con conductores bajo tensión.



Explosiones, incendios o intoxicaciones por pérdida de gas en los tubos dañados.



Daño a instalaciones ya existentes.

Inundaciones por pérdidas de agua en los tubos dañados.

Realice las conexiones eléctricas con conductores de sección adecuada.

Incendio por recalentamiento debido al paso de corriente eléctrica en cables subdimensionados.



Proteja los tubos y los cables de conexión para evitar que se dañen.

Fulguración por contacto con conductores bajo tensión.



Explosiones, incendios o intoxicaciones por pérdida de gas en los tubos dañados.

Inundaciones por pérdidas de agua en los tubos dañados.



Verifique que el ambiente en el que se va a realizar la instalación y las instalaciones a las cuales debe conectarse el aparato sean conformes con las normas vigentes.

Fulguración por contacto con conductores bajo tensión incorrectamente instalados.



Explosiones, incendios o intoxicaciones debido a una incorrecta ventilación o descarga de humos.

Daño del aparato debido a condiciones de funcionamiento impropias.



Utilice herramientas manuales adecuadas (especialmente verifique que la herramienta no esté deteriorada y que el mango esté íntegro

Regras de segurança

Legenda dos símbolos:

A falta de obediência de uma advertência implica risco de lesões, em determinadas circunstâncias até mesmo mortais, para pessoas.



A falta de obediência de uma advertência implica risco de danos, em determinadas circunstâncias até mesmo graves, para objectos, plantas ou animais.



Instale o aparelho numa parede sólida, não sujeita a vibrações.

Ruído durante o funcionamento.



Não danifique, nem perfure a parede, cabos eléctricos ou encanamentos preexistentes.

Fulguração por causa de contacto com condutores sob tensão.



Explosões, incêndios ou intoxicações por causa de vazamento de gás de encanamentos danificados.

Danos ao equipamento preexistente.



Alagamentos por causa de vazamento de água dos encanamentos danificados.

Realize as ligações eléctricas com condutores de diâmetro adequado.

Incêndio por causa de superaquecimento em consequência de passagem de corrente eléctrica em cabos de medidas pequenas demais.



Proteja tubos e cabos de ligação de maneira a evitar que se danifiquem.

Fulguração por causa de contacto com condutores sob tensão.



Explosões, incêndios ou intoxicações por causa de vazamento de gás de encanamentos danificados.

Alagamentos por causa de vazamento de água dos encanamentos danificados.



Certifique-se que a sala de instalação e os sistemas onde deve ligar-se a aparelhagem sejam em conformidade com os regulamentos em vigor.

Fulguração por causa de contacto com condutores sob tensão incorrectamente instalados.



Explosões, incêndios ou intoxicações por causa de ventilação incorrecta ou descarga de fumo.

Danos ao aparelho por causa de condições impróprias de funcionamento.



Empregue equipamento e ferramentas manuais adequadas para a utilização (certifique-se principalmente se as ferramentas não estão

y correctamente fijado), úselas correctamente, evite posibles caídas desde lo alto y vuelva a colocarlas en su lugar después del uso.

Lesiones personales debidas a proyecciones de astillas o fragmentos, inhalación de polvo, golpes, cortes, pinchazos o abrasiones. 

Daño del aparato o de objetos cercanos debido a proyecciones de astillas, golpes o cortes 

Utilice equipos eléctricos adecuados (especialmente verifique que el cable y el enchufe estén íntegros y que las partes dotadas de movimiento rotativo o alternativo estén correctamente fijadas), úselos correctamente, no obstaculice los pasos con el cable de alimentación, evite posibles caídas desde lo alto, desconéctelos y vuelva a colocarlos en su lugar después del uso.

Lesiones personales debidas a proyección de astillas o fragmentos, inhalación de polvos, golpes, cortes, pinchazos, abrasiones, ruidos o vibraciones. 

Daño del aparato o de objetos cercanos debido a proyecciones de astillas, golpes o cortes 

Verifique que las escaleras portátiles estén apoyadas de forma estable, que sean suficientemente resistentes, que los escalones estén en buen estado y que no sean resbaladizos, que no se desplacen cuando hay alguien arriba y que alguien vigile.

Lesiones personales debidas a una caída desde lo alto o por cortes (escaleras dobles). 

Verifique que las escaleras de tijera estén apoyadas de forma estable, que sean suficientemente resistentes, que los escalones estén en buen estado y que no sean resbaladizos, que posean apoyos a lo largo de la rampa y barandas en el descanso.

Lesiones personales debidas a una caída desde lo alto. 

Durante los trabajos realizados a una cierta altura (en general con un desnivel superior a los dos metros), verifique que se utilicen barandas perimétricas en la zona de trabajo o eslingas individuales para prevenir la caída, que el espacio recorrido durante la eventual caída esté libre de obstáculos peligrosos, que el impacto que se produciría sea atenuado por superficies de amortiguación semirígidas o deformables.

Lesiones personales debidas a una caída desde lo alto. 

estragadas e que os cabos estejam em bom estado e correctamente presos), utilize-as correctamente, precavendo-se contra eventuais quedas do alto, guarde-as depois do uso.

Lesões pessoais por causa de arremesso de lascas ou fragmentos, inalação de poeira, batidas, cortes, pontadas, abrasões. 

Danos ao aparelho ou aos objectos perto, por causa de arremesso de lascas, batidas, incisões. 

Empregue equipamento eléctrico adequado para a utilização (certifique-se especificamente que o cabo e a ficha de alimentação estejam em bom estado e que as peças de movimento rotativo ou alternado estejam correctamente presas), utilize-o correctamente, não obstrua passagens com o cabo de alimentação, previna-se contra eventuais quedas do alto, desligue-o e guarde-o depois do uso.

Lesões pessoais por causa de fulguração, arremesso de lascas ou fragmentos, inalação de poeira, batidas, cortes, pontadas, abrasões, ruído, vibrações. 

Danos ao aparelho ou aos objectos perto, por causa de arremesso de lascas, batidas, incisões. 

Certifique-se que as escadas portáteis estejam apoiadas firmemente, que sejam apropriadamente resistentes, que os degraus estejam em bom estado e não escorregadios, que não sejam deslocadas com alguém em cima, que alguém vigie.

Lesões pessoais por causa de queda de cima ou se as escadas duplas abrirem-se. 

Certifique-se que as escadas fixas estejam apoiadas firmemente, que sejam apropriadamente resistentes, que os degraus estejam em bom estado e não escorregadios, que tenham corrimão ao longo da rampa e parapeitos no patamar.

Lesões pessoais por causa de queda de cima. 

Certifique-se, durante os trabalhos realizados nas alturas (geralmente em altura superior a dois metros), que sejam adoptados parapeitos no perímetro na zona dos trabalhos ou com gaiolas individuais adequadas para a prevenir quedas, que o espaço percorrido durante uma eventual queda esteja desimpedido de obstáculos perigosos, que um eventual impacto seja atenuado por superfícies de paragem semi-rígidas ou deformáveis.

Lesões pessoais por causa de queda de cima. 

Verifique que en el lugar de trabajo existan adecuadas condiciones higiénico-sanitarias de iluminación, de aireación y de solidez.

Lesiones personales debidas a golpes, tropiezos, etc. 

Proteja con material adecuado el aparato y las zonas próximas al lugar de trabajo.

Daño del aparato o de objetos cercanos debido a proyecciones de astillas, golpes o cortes 

Desplace el aparato con las protecciones correspondientes y con la debida cautela.

Daño del aparato o de objetos cercanos debido a choques, golpes, incisiones o aplastamiento. 

Durante los trabajos, utilice la ropa y los equipos de protección individuales.

Lesiones personales debidas a fulguración, proyección de astillas o fragmentos, inhalación de polvos, golpes, cortes, pinchazos, abrasiones, ruidos o vibraciones. 

Organice el desplazamiento del material y de los equipos de modo tal que resulte fácil y seguro evitando realizar pilas que puedan ceder o derrumbarse.

Daño del aparato o de objetos cercanos debido a choques, golpes, incisiones o aplastamiento. 

Las operaciones en el interior del aparato se deben realizar con la cautela necesaria para evitar contactos bruscos con partes puntiagudas.

Lesiones personales como cortes, pinchazos y abrasiones. 

Restablezca todas las funciones de seguridad y control relacionadas con una intervención sobre el aparato y verifique su funcionalidad antes de volver a ponerlo en funcionamiento.

Explosiones, incendios o intoxicaciones por pérdidas de gas o por una incorrecta descarga de humos. 

Daño o bloqueo del aparato debido a un funcionamiento fuera de control. 

No realice ninguna operación, sin una previa verificación de que no existen fugas de gas utilizando el detector correspondiente.

Explosiones o incendios por pérdidas de gas en los tubos dañados/desconectados o componentes defectuosos/desconectados. 

No realice ninguna operación sin una previa verificación de ausencia de llamas directas o fuentes de chispa.

Explosiones o incendios por pérdidas de gas en los tubos dañados/desconectados o 

Certifique-se que no lugar de trabalho haja adequadas condições higiénicas sanitárias em referência a iluminação, ventilação, solidez.

Lesões pessoais por causa de batidas, tropeços etc. 

Proteja com material adequado o aparelho e as áreas perto do lugar de trabalho.

Danos ao aparelho ou aos objectos perto, por causa de arremesso de lascas, batidas, incisões. 

Movimente o aparelho com as devidas protecções e com a debida cautela.

Danos ao aparelho ou aos objectos perto por causa de pancadas, batidas, incisões, esmagamento. 

Vista, durante os trabalhos, roupas e equipamentos de protecção individual.

Lesões pessoais por causa de fulguração, arremesso de lascas ou fragmentos, inalação de poeira, batidas, cortes, pontadas, abrasões, ruído, vibrações. 

Organize o deslocamento do material e do equipamento de maneira a facilitar e tornar segura a movimentação, evite pilhas que possam estar sujeitas a ceder ou desmoronar.

Danos ao aparelho ou aos objectos perto por causa de pancadas, batidas, incisões, esmagamento. 

As operações no interior do aparelho devem ser realizadas com a cautela necessária para evitar bruscos contactos com peças pontiagudas.

Lesões pessoais por causa de cortes, pontadas, abrasões. 

Restabeleça todas as funções de segurança e comando relativas às intervenções no aparelho e certifique-se acerca da sua funcionalidade antes da recolocar em serviço.

Explosões, incêndios ou intoxicações por causa de vazamento de gás ou por causa de incorrecta descarga de fumo. 

Danos ou bloqueio do aparelho por causa de funcionamento fora de controlo. 

Não realize nenhuma operação sem ter anteriormente certificado-se da ausência de vazamentos de gás mediante um detector apropriado.

Explosões, incêndios ou intoxicações por causa de vazamento de gás de encanamentos danificados/soltos ou componente defeituosos/soltos. 

componentes defectuosos/desconectados.

Verifique que los pasajes de descarga y ventilación no estén obstruidos.

Explosiones, incendios o intoxicaciones por una incorrecta ventilación o descarga de humos. 

Verifique que los tubos de descarga de humos no tengan pérdidas.

Intoxicaciones debidas a una incorrecta descarga de humos. 

Antes de manipular componentes que podrían contener agua caliente, vacíelos activando los purgadores.

Lesiones personales como quemaduras. 

Realice la desincrustación de la caliza en los componentes respetando lo especificado en la placa de seguridad del producto usado, aireando el ambiente, utilizando prendas de protección, evitando mezclar productos diferentes y protegiendo el aparato y los objetos cercanos.

Lesiones personales debidas al contacto de la piel o los ojos con sustancias ácidas e inhalación o ingestión de agentes químicos nocivos. 

Daño del aparato o de objetos cercanos debido a corrosión con sustancias ácidas. 

Cierre herméticamente los orificios utilizados para efectuar lecturas de presión de gas o regulaciones de gas.

Explosiones, incendios o intoxicaciones por salida de gas de los orificios dejados abiertos. 

Verifique que los inyectores y los quemadores sean compatibles con el gas de alimentación.

Daño del aparato debido a una incorrecta combustión. 

Si se advierte olor a quemado o se ve salir humo del aparato, desconecte la alimentación eléctrica, cierre el grifo de gas, abra las ventanas y llame al técnico.

Lesiones personales provocadas por quemaduras, inhalación de humo o intoxicación. 

Cuando se advierta un fuerte olor a gas, cierre el grifo de gas, abra las ventanas y llame al técnico.

Explosiones, incendios o intoxicaciones. 

Não realize nenhuma operação sem ter anteriormente certificado-se da ausência de chamas livres nem fontes de ignição.

Explosões ou incêndios por causa de vazamento de gás de encanamentos danificados/soltos ou componentes defeituosos/soltos. 

Certifique-se que as passagens da descarga e ventilação não estejam obstruídas.

Explosões, incêndios ou intoxicações por causa de ventilação incorrecta ou descarga de fumo. 

Certifique-se que os condutos de descarga de fumo não tenham vazamentos.

Intoxicações por causa de descarga incorrecta de fumo. 

Para esvaziar os componentes que possam conter água quente, active os dispositivos para sangrar que houver, antes da manejar os componentes.

Lesões pessoais por causa de queimaduras. 

Remova as crostas de calcário dos componentes, obedeça o especificado na ficha de segurança do produto empregado, ventile o ambiente, use roupa de protecção, evite misturar produtos diferentes e proteja o aparelho e os objectos nas proximidades.

Lesões pessoais por causa de contacto na pele ou nos olhos com substâncias ácidas, inalação ou ingestão de agentes químicos nocivos. 

Danos ao aparelho ou a objectos perto por causa de corrosão de substâncias ácidas. 

Feche hermeticamente as aberturas utilizadas para efectuar leituras da pressão do gás ou regulações do gás.

Explosões, incêndios ou intoxicações por causa de saída de gás por orificios deixados abertos. 

Certifique-se que os bicos e os queimadores sejam compatíveis com o gás de alimentação.

Danos ao aparelho por causa de combustão incorrecta. 

Se sentir cheiro de queimado, ou vir fumo a sair do aparelho, interrompa a alimentação eléctrica, feche a torneira do gás, abra as janelas e chame um técnico.

Lesões pessoais por queimadura, inalação de fumo ou intoxicação. 

Se sentir cheiro forte de queimado feche a torneira principal do gás, abra as janelas e chame um técnico.

Explosões, incêndios ou intoxicações. 

Vista del conjunto

Vista geral

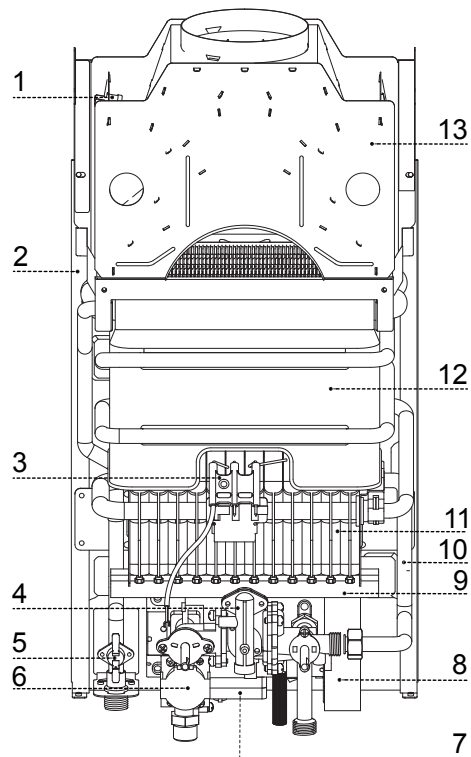

1. Sondas humos
2. Chasis monovolumen
3. Electrodos de encendido y detección de llama
4. Tubo de gas
5. Termostato de sobret temperatura
6. Válvula de gas-agua
7. Compartimento de las pilas
8. Caja de tarjeta electrónica
9. Colector de gas
10. Tubo de entrada de agua fría
11. Quemador
12. Intercambiador
13. Campana humos

1. Sonda de fumos
2. Chassis monobloco
3. Eléctrodo de detecção da chama y de acendimento
4. Tubo de gás
5. Termostato de sobreaquecimento
6. Válvula de gás-água
7. Compartimento das pilhas
8. Caixa da placa electrónica
9. Colector de gás
10. Tubo de entrada de água fria
11. Queimador
12. Permutador
13. Tampa fumo

Overall dimensions

Dimensioni

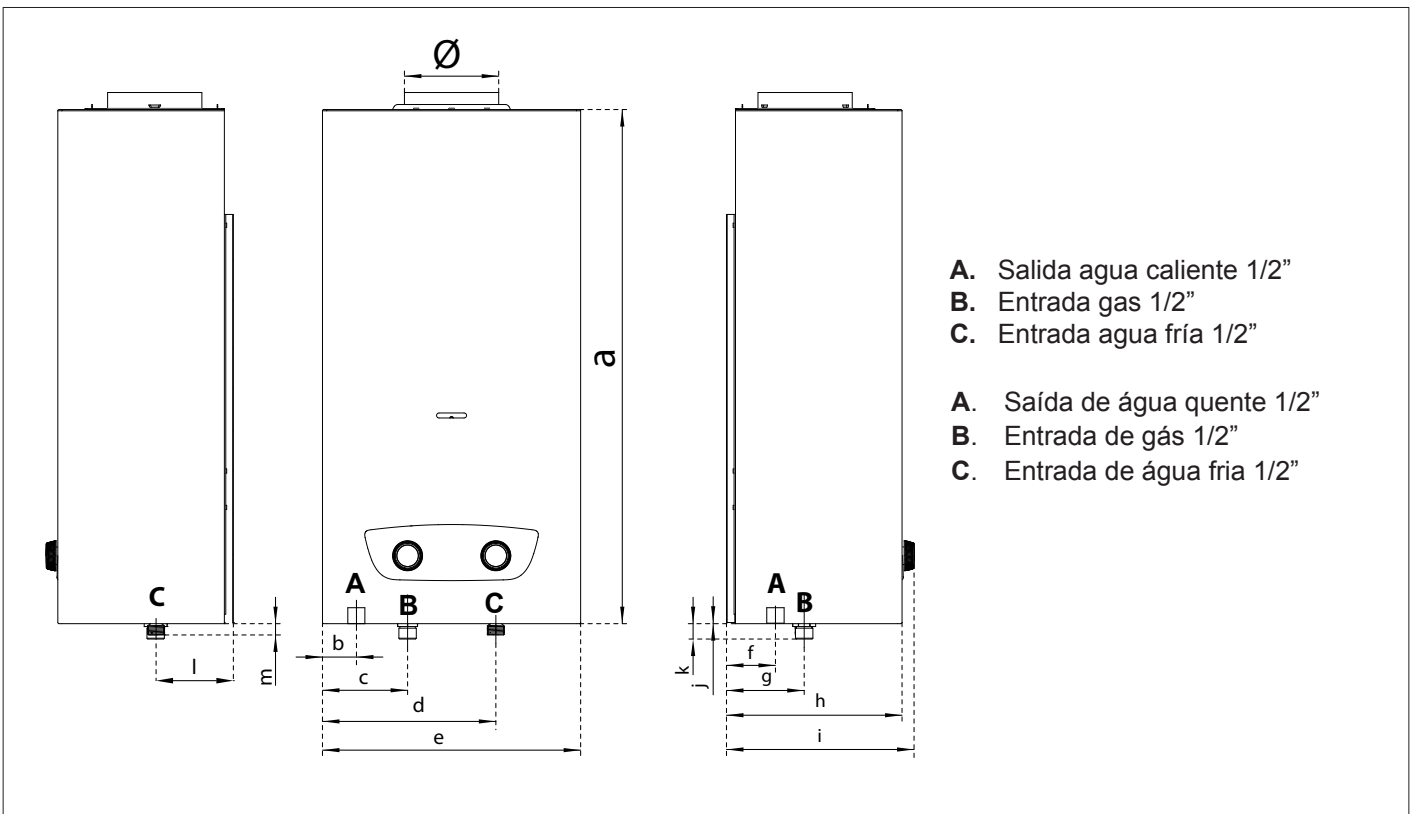

A. Salida agua caliente 1/2"
 B. Entrada gas 1/2"
 C. Entrada agua fría 1/2"

A. Saída de água quente 1/2"
 B. Entrada de gás 1/2"
 C. Entrada de água fria 1/2"

FAST RX	Ø	a	b	c	d	e	f	g	h	i	j	k	l	m	Peso	
															bruto	neto
11L	113	617	40,8	102	208	310	58,8	93,3	210,8	255,2	0,6	18,5	92,8	13,6	11,6	10,2
14 L	132		70	132	238	370									13,0	11,6

Distancias mínimas

Para permitir una fácil realización de las operaciones de mantenimiento del aparato, es necesario respetar una adecuada distancia en la instalación.

Coloque el aparato utilizando un nivel de burbuja.

Distancias mínimas

Para possibilitar realizar facilmente as operações de manutenção do esquentador é necessário respeitar as distâncias adequadas na instalação.

Posicionar o esquentador conforme as regras da boa técnica utilizando um nível de bolha.

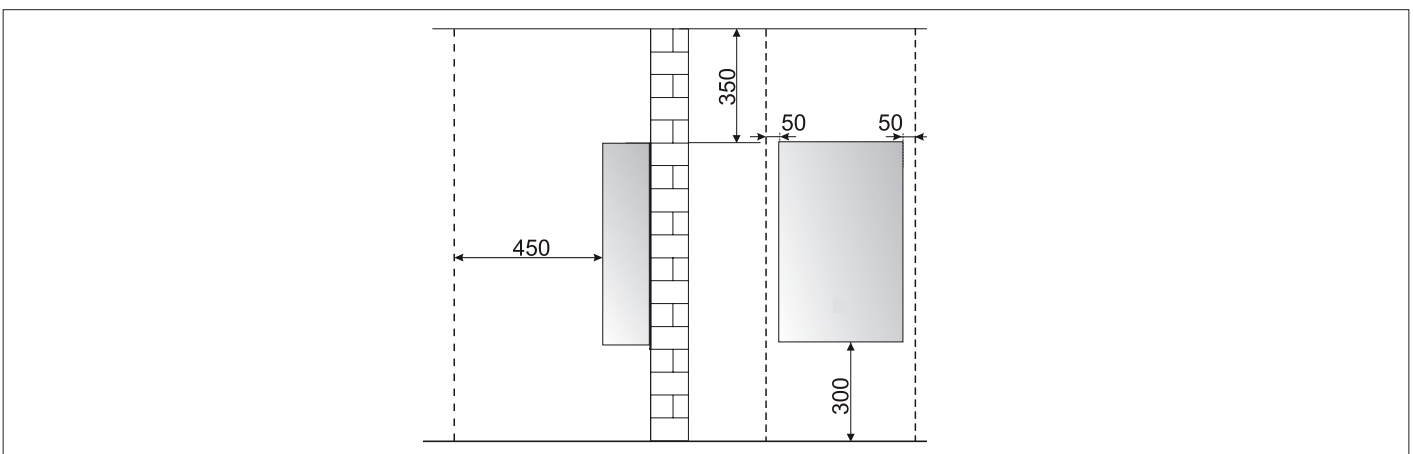

Advertencias antes de la instalación

El aparato sirve para calentar el agua a una temperatura inferior a la de ebullición.

La misma debe estar conectada a una instalación dimensionadas de acuerdo a sus prestaciones y a su potencia.

Antes de conectar el aparato es necesario efectuar:

- un lavado de las tuberías para eliminar eventuales suciedades que puedan afectar el correcto funcionamiento de el aparato;
- una verificación de que el aparato puede funcionar con el tipo de gas disponible (leer el contenido de la etiqueta del embalaje y de la placa de características);
- un control del tiro de la chimenea la cual no debe presentar estrechamientos y de que en el conducto de humo no hayan descargas de otros aparatos, salvo que el mismo haya sido fabricado para servir a más de un usuario, según lo previsto por las Normas vigentes.
- un control de que, en el caso de unión a conductos de humo preexistentes, los mismos hayan sido limpiados perfectamente y no presenten escorias, ya que su eventual despegue podría obstruir el paso del humo, causando situaciones de peligro.
- controle que, si existe un empalme en tubos de humos inadecuados, estos se hayan entubado;
- ante la presencia de aguas con dureza particularmente elevada, se correrá riesgo de que se acumule cal y que como consecuencia disminuya la eficiencia de las piezas del aparato.

Los aparatos de tipo **B11bs** (aparatos de cámara abierta preparados para ser conectados a un conducto de evacuación de los productos de la combustión. El aire se toma directamente del ambiente en el que la caldera está instalada).

La evacuación de humos es por tiro natural.

Este tipo de aparato no puede ser instalado en un local que no responda a las condiciones apropiadas de ventilación.

El aparato debe ser instalado en una pared fija, para impedir el acceso a las partes eléctricas en tensión a través de la abertura posterior del armazón.

Para no afectar el regular funcionamiento de el aparato el lugar de la instalación debe responder al valor de temperatura límite de funcionamiento y estar protegido de agentes atmosféricos.

Para este fin será necesario crear un espacio técnico, respetando las distancias mínimas que garantizan la accesibilidad a los diversos componentes.

Advertências antes da instalação

Este esquentador serve para aquecer água a uma temperatura inferior a de fervura.

Este esquentador deve se ligado à Instalação dimensionado com base nas suas prestações e na sua potência.

Antes de realizar a ligação do esquentador é necessário:

- efectuar uma lavagem cuidadosa dos encanamentos dos equipamentos para remover eventuais aparas, resíduos de solda ou sujidade que possam comprometer o correcto funcionamento do esquentador;
- verifique a predisposição do esquentador para o funcionamento com o tipo de gás disponível (leia o apresentado na etiqueta da embalagem e na placa das características do esquentador);
- verifique se o conduto de fumo não tem esmagamentos e não há soltas ligações de outros aparelhos, salvo se tiver sido realizadas para servir mais de um aparelho, da maneira prevista pelas Regras em vigor;
- verifique se, no caso de junta em condutos de fumo previamente existentes, estes tenham sido perfeitamente limpiados e não possuam resíduos, porque se soltarem-se, poderão obstruir a passagem do fumo e causar situações de perigo;
- verifique se, no caso de juntas em condutos de fumo não idóneos, os mesmos tenham sido entubados;
- se houver água com dureza especialmente alta, haverá risco de acumulação de calcário com conseqüente diminuição de eficiência dos componentes do esquentador.

Os aparelhos do tipo **B11bs** (aparelhos de câmara de combustão aberta previstos para serem ligados a uma conduta de evacuação dos produtos da combustão para o exterior do local; ar destinado à queima do gás é consumido directamente do ambiente no qual está instalada a caldeira).

A descarga dos fumos da combustão é de tiragem natural.

Este tipo de aparelho não pode ser instalado num local que não responde às prescrições apropriadas de ventilação.

O aparelho deve ser instalado numa parede em bom estado e não removível, para impedir o acesso às peças eléctricas sob tensão através da abertura traseira da estrutura.

Para não comprometer um funcionamento regular do esquentador, o lugar de instalação deve ser idóneo em relação ao valor da temperatura limite para o funcionamento e ser protegido de tal forma que o esquentador não entre em contacto directo com os agentes atmosféricos.

Na criação de um vão técnico é obrigatório obedecer as distâncias mínimas que garantam acesso às partes do esquentador.

ATENCIÓN!



La instalación del aparato deben ser efectuados por personal cualificado conforme con lo establecido por las normas nacionales vigentes sobre instalaciones y por las normas dictadas por autoridades locales y organismos encargados de salvaguardar la salud pública.

ATENÇÃO!



A instalação e a primeira vez que ACENDER o esquentador devem ser efectuadas por pessoal qualificado em conformidade com os regulamentos nacionais de instalação em vigor e eventuais prescrições das autoridades locais e das organizações responsáveis pela saúde pública.

ATENCIÓN!



Ningún objeto inflamable se debe encontrar en las cercanías del aparato.
 Verifique que el ambiente en el que se va a realizar la instalación y las instalaciones a las cuales debe conectarse el aparato sean conformes con las normas vigentes.
 Si en el local en el que se instala, se encuentran polvos y/o vapores agresivos, el aparato deber funcionar independientemente del aire de dicho local.

ATENÇÃO!



Nenhum objecto inflamável deve encontrar-se nas proximidades do esquentador.
 Certifi que-se que a sala de instalação e os sistemas onde deve ligar-se o aparelho sejam em conformidade com os regulamentos em vigor.
 Se no local de instalação houver poeiras e/ou vapores agressivos, o aparelho deverá funcionar independentemente do ar do local.

Lugar de instalación

Al seleccionar el lugar de instalación del aparato, respete las disposiciones de las normas vigentes.

El aparato tiene que estar instalado en POSICIÓN PERFECTAMENTE VERTICAL.

El aparato no se puede instalar cerca de fuentes de calor. No instale el aparato en ambientes en donde la temperatura pueda descender hasta 0°C.

Para instalaciones dentro de muebles, considere que la temperatura máxima de la carcasa del aparato es inferior a 85°C y que se deben respetar las distancias mínimas necesarias para realizar el mantenimiento.

Conexión del gas

El aparato ha sido proyectado para utilizar gases pertenecientes al grupo H de la segunda familia (II 2H3+), tal como se indica en table.

NACIÓN	TIPO	CATEGORIE
ES	FAST R X ONM 11 EU FAST R X ONM 14 EU	II2H3+

A través de las placas colocadas en el embalaje y en el aparato, controle que el aparato esté destinado al país en el que deberá ser instalado y que la categoría de gas para la cual el aparato ha sido fabricado coincida con una de las categorías admitidas por el país de destino.

El tubo de conexión de gas debe estar realizado y dimensionado según lo prescrito por las Normas específicas y en base a la potencia máxima del aparato, verifique también el correcto dimensionamiento y conexión de la llave de paso.

Antes de la instalación, se aconseja realizar una cuidadosa limpieza de los tubos de gas para eliminar los residuos que podrían afectar el funcionamiento del aparato.

Es necesario verificar que el gas distribuido sea el mismo para el cual fue fabricado el aparato (ver la placa de datos).

Además, es importante verificar la presión del gas (metano o GPL) que se utilizará para la alimentación del aparato, ya que si es insuficiente puede disminuir la potencia del generador ocasionando molestias al usuario.

Local de instalação

Quando escolher o local de instalação do aparelho, deve respeitar as disposições das normas em vigor.

O aparelho tem de ser instalado na POSIÇÃO PERFEITAMENTE VERTICAL.

O aparelho não pode ser instalado junto de fontes de calor. Não instale o aparelho em ambientes onde a temperatura pode descer até aos 0°C.

Para instalação no interior de um móvel, deve ter em atenção que a temperatura máxima da caixa do aparelho é inferior a 85°C e que devem ser respeitadas as distâncias mínimas necessárias para a manutenção.

Ligação de gás

O aparelho foi projectado para utilizar gases pertencentes ao grupo H da segunda família (II 2H3+), tal como indicado na tabela.

NAÇÃO	MODELO	CATEGORIAS
PT	FAST R X ONM 11 EU FAST R X ONM 14 EU	II2H3+

Certifique-se por meio das placas colocadas na embalagem e no aparelho que o esquentador tenha sido destinado ao país no qual deverá ser instalado e que a categoria gás para o qual foi projectado corresponda a uma das categorias admitidas no país de destino.

O encanamento de ligação de gás deve ser realizado e dimensionado segundo o estabelecido pelas Regras específicas e em base à potência máxima do esquentador, certifique-se também se o dimensionamento e a ligação da torneira de interceptação estão certos.

Antes de instalar aconselha-se uma cuidadosa limpeza dos encanamentos do gás para retirar eventuais resíduos que poderão comprometer o funcionamento do esquentador.

É necessário verificar se o gás distribuído corresponde ao tipo para o qual o esquentador foi preparado (veja a placa de identificação colocada no esquentador).

Para mais é importante verifi car a pressão do gás (metano ou GPL) que será utilizado para alimentar o esquentador porque, se for insuficiente, poderá reduzir a potência do gerador e causar problemas para o utilizador.

INSTALLAZIONE

Conexión Hidráulica

En la figura están representadas las uniones para la conexión hidráulica y de gas.

Verifique que la presión máxima de la red no supere los 10 bar; en caso contrario es necesario instalar un reductor de presión.

Verificar que la presión no sea inferior a 0,2 mbar.

Ligação hidráulica

Na figura são representadas as juntas para ligação hidráulica e de gás do esquentador.

Verifique que a pressão máxima da rede hídrica não ultrapasse 10 bars; em caso contrário será necessário instalar um reductor de pressão.

Certifique-se de que a pressão mínima não é inferior a 0,2 mbar.

Vista de las conexiones

Vista das ligações

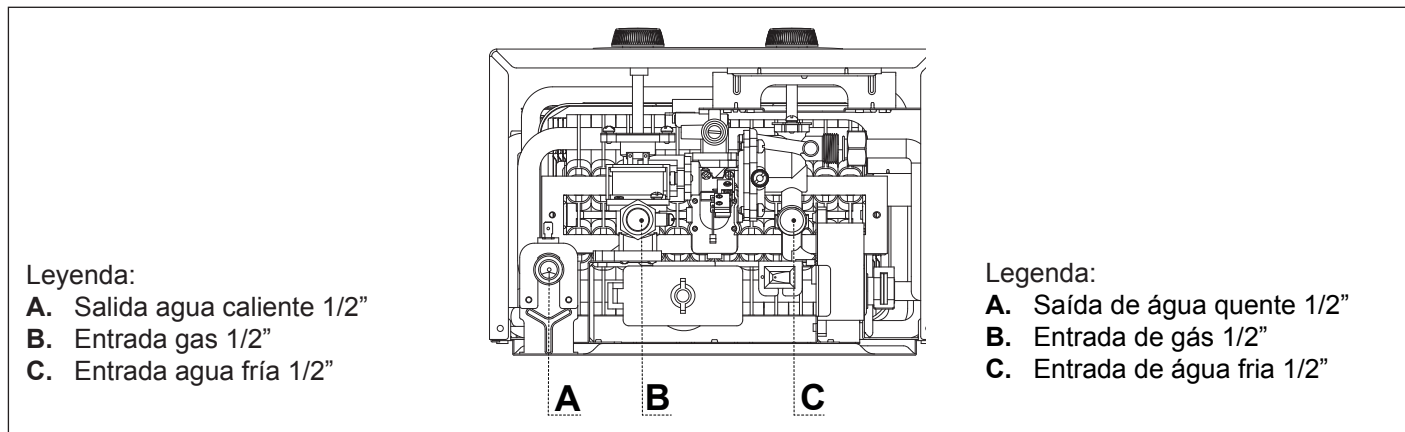

El aparato posee un filtro en la entrada del agua fría. Si hay suciedad en el sistema hídrico, realice diariamente la limpieza del mismo.

O aparelho está equipado com um filtro na entrada gua fria. Em caso de acumulação de sujidade no sistema hidráulico, limpe-o periodicamente.

¡IMPORTANTE!

No ponga en funcionamiento el aparato sin el filtro

¡IMPORTANTE!

Não coloque o aparelho em funcionamento sem o filtro.

¡IMPORTANTE!

Si el aparato está instalado en una zona de agua dura (> 200 mg/l) es necesario instalar un descalcificador para limitar la precipitación de cal en el intercambiador. La garantía no cubre los daños causados por el cal.

¡IMPORTANTE!

Se o aparelho está instalado numa zona de água dura (> 200 mg/l) é necessário instalar um descalcificador para limitar o surgimento de calcário no permutador. A garantia não cobre os danos causados pelo calcário.

Conexión de los conductos de descarga de humos

La instalación de los conductos de aspiración/descarga de humos se debe realizar en conformidad con las normativas vigentes y las instrucciones que proporciona el fabricante.

En las instalaciones de tipo B, el local en el que está instalado el aparato debe estar ventilado con una adecuada toma de aire conforme con las normas vigentes.

En la instalación de un sistema de evacuación, prestar atención a las juntas para evitar infiltraciones de humos en el circuito de aire.

NOTA: En caso de no disponer de espacio suficiente para la instalación de los tubos de evacuación en dicha distribución, es posible la instalación en tres tramos (vertical – horizontal – vertical), en ese caso contacte con nuestro Servicio de Atención al Cliente y le informaremos de la configuración idónea para su vivienda

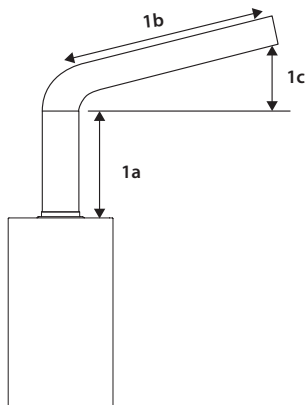

Ligação das condutas de evacuação de fumos

A instalação das condutas de evacuação de fumos deve ser efectuada em conformidade com as normas em vigor e com as instruções do fabricante.

No caso de instalação do tipo B, o local onde o esquentador é instalado deve ser ventilado por uma adequada entrada de ar conforme as normas em vigor.

Durante a instalação de um sistema de evacuação, ter particular atenção às juntas para evitar infiltrações de fumos no circuito de ar.

NOTA: No caso de não dispor de espaço suficiente para a instalação dos tubos de evacuação em tal distribuição, é possível a instalação em três tramos (vertical-horizontal-vertical). Nesse caso contacte com nosso Serviço de Atenção ao Cliente e informaremos da configuração adequada para a sua habitação.

	1a	1b	1c
FAST R X ONM 11	≥ 25 cm	100 cm	10 cm
	≥ 40 cm		8 cm
	≥ 50 cm		6 cm
FAST R X ONM 14	≥ 25 cm		10 cm
	≥ 40 cm		8 cm
	≥ 50 cm		6 cm

¡IMPORTANTE! Verificar que el tiro mínimo en el conducto de evacuación sea ≥ al valor indicado en la siguiente tabla:

FAST R X ONM		11	14
Tiro mínimo	Pa	8	12

¡IMPORTANTE! Verificar que a tiragem mínima na conduta de evacuação seja ≥ ao valor indicado na seguinte tabela:

FAST R X ONM		11	14
Repuxo mínimo	Pa	8	12

ATENCIÓN!



EL SENSOR DE HUMOS NO DEBE ESTAR NUNCA MODIFICADO O PUESTA FUERA DE SERVICIO PARA NO COMPROMETER EL BUEN FUNCIONAMIENTO DEL APARATO. CONDICIONES EVENTUALES DE TIRO PUEDEN PROVOCAR EL REFLUJO DE GAS EN EL AMBIENTE DE LA INSTALACIÓN. PELIGRO DE INTOXICACIÓN POR MONOXIDO DE CARBONO.

ATENÇÃO!



O SENSOR DE FUMOS NÃO DEVE ESTAR MODIFICADO OU DESLIGADO PARA NÃO COMPROMETER O BOM FUNCIONAMENTO DO APARELHO. O FUNCIONAMENTO IRREGULAR DA TIRAGEM PODE PROVOCAR O REFLUXO DE GÁS NO AMBIENTE DA INSTALAÇÃO. PERIGO DE INTOXICAÇÃO POR MONÓXIDO DE CARBONO.

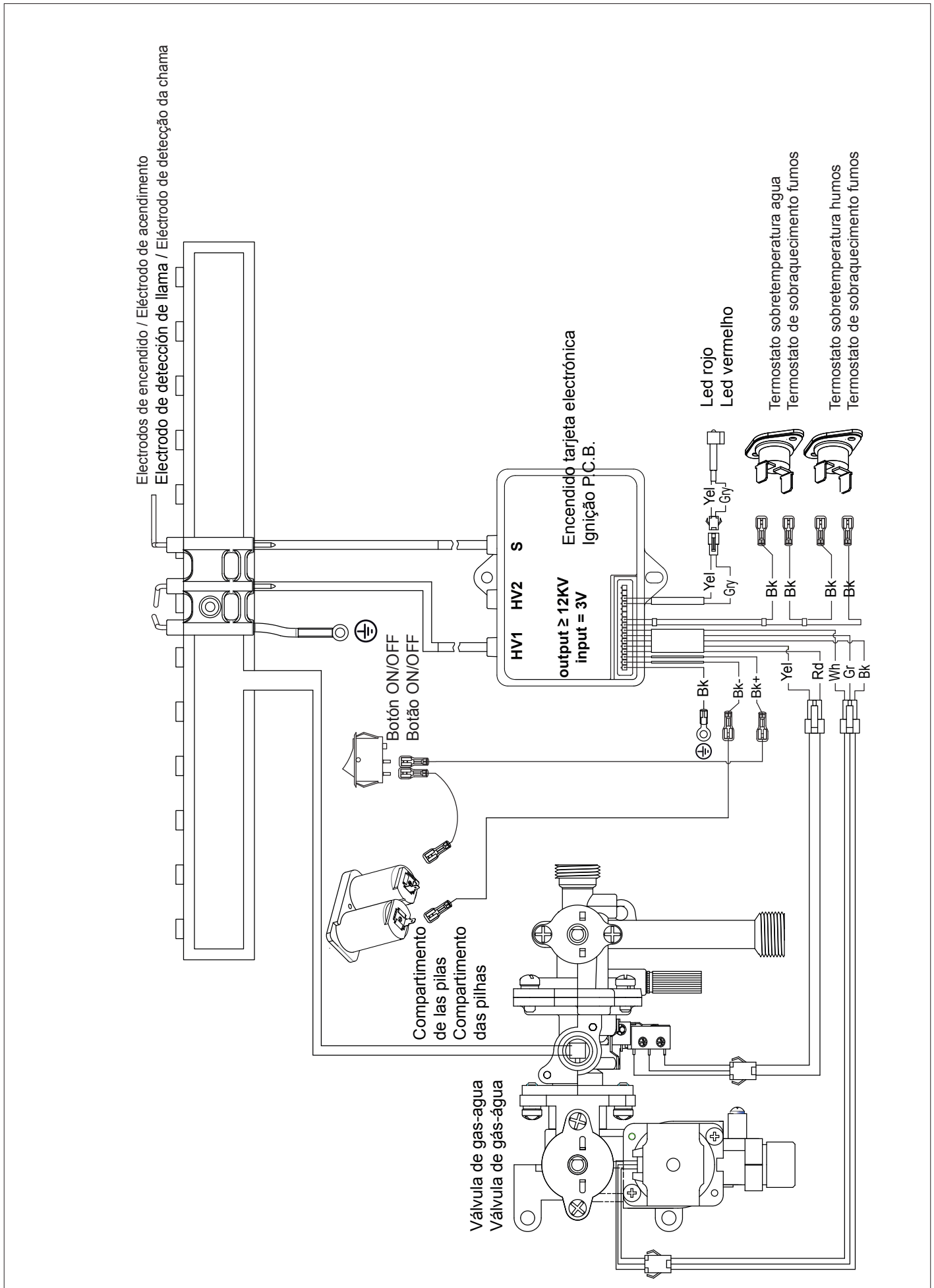

Preparación para el servicio

Para garantizar la seguridad y el correcto funcionamiento del aparato y para que la garantía tenga validez, el primer encendido lo debe realizar un Servicio de Asistencia Técnica autorizado. Durante la puesta en marcha es necesario seguir el control de la regulación de gas.

Preparação para o serviço

Para garantir a segurança e o correcto funcionamento do esquentador, a colocação em funcionamento deve ser efectuada por um técnico qualificado que possua os requisitos legais. Durante ao arranque é necessário seguir o controlo da regulação de gás.

Alimentación eléctrica

- Posicionar correctamente las pilas en su caja.

Alimentação Eléctrica

- Colocar correctamente as pilhas no seu local.

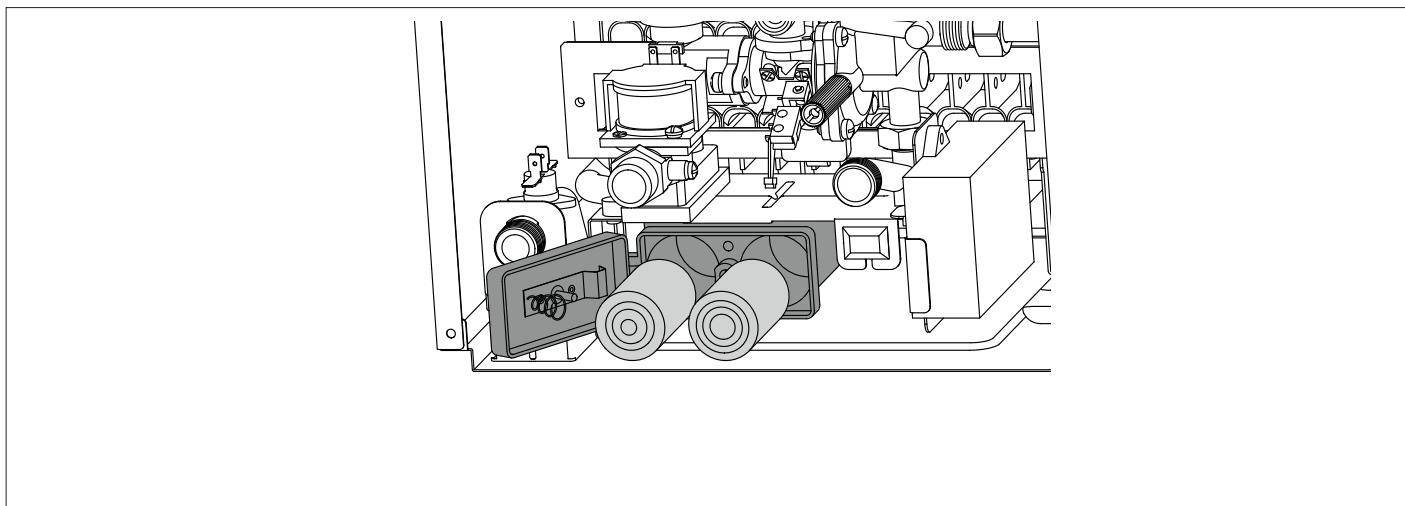
**Llenado de los circuitos hidráulicos.**

Proceda del siguiente modo:

- abra gradualmente la llave ubicado en la entrada de agua fría;
- abra la llave de agua caliente sanitaria.

Enchimento do circuito hidráulico.

Realize as seguintes operações:

- abra gradualmente a torneira situada na entrada de água fria;
- abra uma torneira de água quente sanitária.

ATENCIÓN!
NO UTILICE EL APARATO SIN AGUA.



ATENÇÃO!
NÃO UTILIZAR O APARELHO SEM ÁGUA.

**Alimentación de Gas**

Proceda del siguiente modo:

- verifique que el tipo de gas suministrado sea el mismo que el indicado en la placa del aparato;
- abra las puertas y ventanas;
- evite la presencia de chispas o llamas directas;
- verifique la estanqueidad de la instalación de combustible con la llave de paso ubicada en el aparato cerrada y luego abierta y con la válvula de gas cerrada (desactivada), durante 10 minutos el contador no debe indicar el paso de gas.

Alimentação Gás

Realize as seguintes operações:

- verifique que o tipo de gás fornecido corresponda ao indicado na placa do esquentador;
- abra portas e janelas;
- evite a presença de faíscas e chamas livres;
- verifique a retenção do sistema de combustível, com a torneira de interceptação situada no esquentador fechada e, posteriormente aberta e a válvula de gás fechada (desactivada), durante 10 minutos o contador não deve indicar nenhuma passagem de gás.

Puesta en marcha

La puesta en marcha debe ser realizada por un técnico cualificado, así que la realización del control del ajuste de gas.

Assicurarsi che:

- a llave de gas esté abierta;
- el conducto de evacuación de productos de la combustión sea idóneo y libre de posibles obstrucciones;
- las tomas de aire del ambiente estén abiertas (instalaciones de tipo B).

Girar el mando entre la posición de mínimo y máximo.

Ponga en funcionamiento el aparato abriendo a llave de agua caliente sanitaria.

ATENCIÓN!



El agua con temperatura superior a los 50°C provoca quemaduras graves.

Verifique siempre la temperatura del agua antes de utilizar.

NO UTILICE EL APARATO SIN AGUA.

Primeira ligação

A primeira ligação deve ser efectuada por um técnico qualificado, após efectuado o controle das configurações do gás.

Controle que:

- a torneira do gás esteja aberta;
- a conduta de evacuação dos produtos de combustão é adequada e está isenta de eventuais obstruções;
- as eventuais necessárias entradas de ventilação do local estejam abertas (instalações do tipo B).

Rodar o comando entre a posição de mínimo e máximo.

Coloque o aparelho em funcionamento abrindo uma torneira da água quente sanitária.

ATENÇÃO!



A água a uma temperatura superior aos 50°C provoca queimaduras graves.

Verificar sempre a temperatura da água antes de qualquer utilização.

NÃO UTILIZAR O APARELHO SEM ÁGUA.

Verificación de las regulaciones de gas

Verificação das regulações do gás

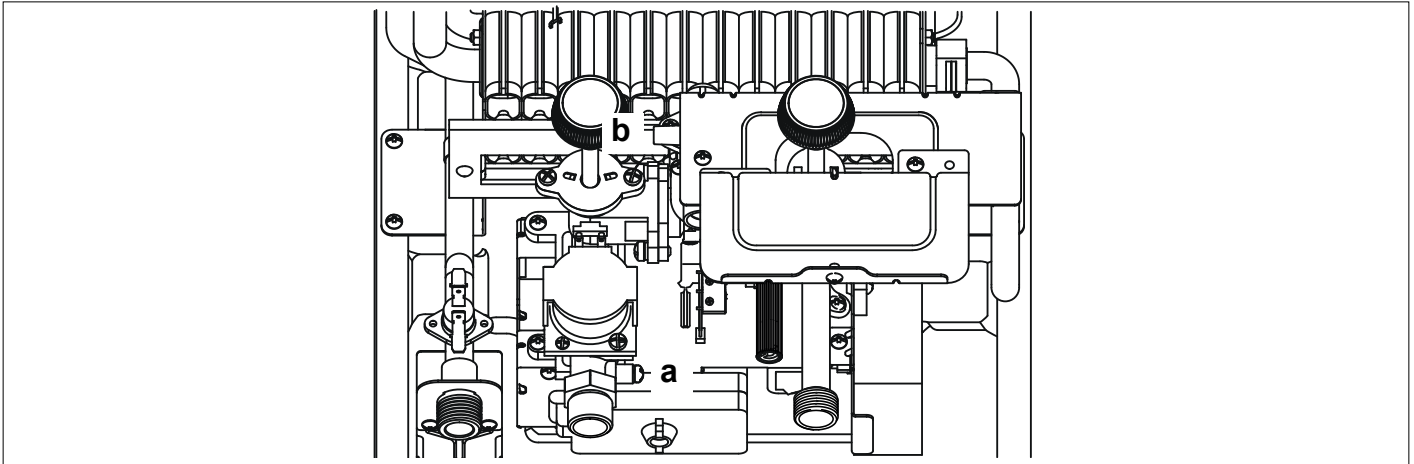

Control de la presión de alimentación.

1. Cierre la llave de gas
2. Afloje el tornillo "a" e introduzca el tubo de empalme del manómetro en la toma de presión.
3. Abra la llave de gas
4. Ponga en funcionamiento el aparato abriendo la llave de agua caliente sanitaria.
La presión de alimentación debe corresponder a la prevista para el tipo de gas para el que está preparado el aparato.

Controlo da pressão de alimentação.

1. Feche a torneira do gás
2. Desaperte o parafuso "a" e introduza o tubo de ligação do manómetro na tomada de pressão.
3. Abra a torneira do gás.
4. Coloque o aparelho em funcionamento abrindo uma torneira da água quente sanitária.
A pressão de alimentação deve corresponder à prevista para o tipo de gás para o qual o aparelho está preparado.

ATENCIÓN! 

Silapresióndealimentaciónnocorresponde a lo que indica la tabla resumen de gas, NO PONGA EN FUNCIONAMIENTO EL APARATO.

ATENÇÃO! 

Se a pressão de alimentação não corresponder ao indicado na Tabela Recapitulativa do Gás, NÃO COLOCAR O APARELHO EM FUNCIONAMENTO.

5. Apague el aparato cerrando la llave de agua caliente sanitaria
6. Cierre la llave de gas
7. Desconecte el manómetro y ajuste el tornillo "a".
8. Abra la llave de gas y controle la resistencia del tornillo de medida.

5. Desligue o aparelho fechando a torneira da água quente sanitária.
6. Feche a torneira do gás.
7. Retire o manómetro e aperte o parafuso "a".
8. Abra a torneira do gás e verifique a vedação do parafuso de medição.

Control de la presión máxima en el quemador (ver tabla resumen gas)

1. Cerrar la llave de gas
2. Aflojar el tornillo "b" e introduzca el tubo de unión del manómetro en la toma de presión.
3. Abrir la llave de gas
4. Abrir un grifo de agua caliente
5. Girar el mando 1 en posición MAX (El aparato trabaja a máxima potencia).
Girar el mando 3 en posición central.
6. Comprobar la presión máxima del quemador.
La presión debe corresponder a la prevista para el tipo de gas para el que está preparado el aparato.
7. Cerrar el grifo de agua caliente
8. Cerrar el grifo de gas, conectar el manómetro, apretar el tornillo "b" y controlar la junta (después de haber abierto el grifo de gas).



Controlo da pressão máxima no queimador (ver Tabela resumo gás)

1. Feche a torneira do gás.
2. Desaperte o parafuso "b" e introduza o tubo de ligação do manómetro na tomada de pressão
3. Abra a torneira do gás.
4. Abrir uma torneira de água quente.
5. Gire o botão 1 na posição MAX (O aparelho trabalha à máxima potência).
Gire o botão 3 na posição central
A pressão deve corresponder à prevista para o tipo de gás para o qual o aparelho está preparado.
7. Fechar a torneira de água quente.
8. Fechar a torneira de gás, ligar o manómetro, apertar o parafuso "b" e controlar a junta (depois de aberta a torneira de gás).

¡ADVERTENCIA!



En caso de que la presión máxima del quemador no corresponde a la tabla resumen de gas, **NO ENCENDER EL CALENTADOR.**”

AVISO!



Se a pressão máxima do queimador não corresponde à tabela resumo gás **NÃO ACENDER O ESQUENTADOR.**

Tabla de transformación de gas

Tabela sobre a transformação do gás

		FAST R X ONM 11 EU			FAST R X ONM14 EU		
		G20	G30	G31	G20	G30	G31
Índice de Wobbe Inferior (15°C; 1013 mbares) Indice Wobe inf. (15°C; 1013 mbares)	MJ/m ³	45,67	80,58	70,69	45,67	80,58	70,69
Pressão nominal de alimentação Pressione nominale di alimentazione	mbar	20	29	37	20	29	37
Presión en salida de válvula gas MAX Presiune la ieşire a valvei de gás MAX	mbar	11,4	24,8	31,8	13,4	27,2	34,8
Presión en salida de válvula gas MIN Presiune la ieşire a valvei de gás MIN	mbar	2	5,3	6,7	2,2	4,6	5,65
Inyectores Bicos	nr.	12 x 2			14 x 2		
Inyectores (∅) Bicos (∅)	mm	0.85*24	0.5*22/0.47*2		0.85*28	0.5*24/0.48*4	
Consumos Max/min Consumos Max/min (15°C, 1013 mbar) (G.N.= m ³ /h) (LPG kg/h))	max	2,26	0,648	0,827	2,83	0,804	1,035
	min	0,88	0,284	0,368	1,084	0,313	0,398

Cambio de gas

Nuestros calentadores están preparados tanto para el funcionamiento con gas metano como con gas GPL. Si fuera necesario realizar la transformación, llame a un técnico especializado o a un Servicio de Asistencia Técnica autorizado.

Mudança de Gás

Os nossos esquentadores estão preparados tanto para funcionar com gás natural como com gás GPL. Se for necessário realizar a transformação de gás, deve ser feita pelo serviço de assistência técnica autorizado.

Sistemas de protección

El aparato se protege del funcionamiento incorrecto mediante controles internos que realiza, si es necesario, un bloqueo de seguridad.

Apague el aparato, cierre la llave de gas y contacte a un técnico cualificado.

En caso de apagado del calentador, ver tabla debajo.

Sistemas de protecção

O aparelho está protegido contra avarias através de controlos internos que, se necessário, acciona um bloqueio de segurança. Desligue o aparelho, feche a torneira do gás e contacte um técnico qualificado.

Em caso de bloqueio ver tabela abaixo.

Tabela de códigos de errores

Tabela de códigos de erro

Descripción Descrição	Controles por efectuar Controlos a efectuar
Pilas gastadas <i>LED rojo fijo</i> Pilhas gastas <i>L.E.D. VERMELHO Fixo</i>	Sustituir las pilas Substituir as pilhas
No hay producción de agua caliente. El calentador no se encendería <i>Não há produção de água quente.</i> <i>O esquentador não liga</i>	<ul style="list-style-type: none"> - Comprobar que la llave de gas esté abierta <i>Certifique-se de que a válvula de isolamento de gás está aberta</i> - Comprobar que llave de entrada de agua fría esté abierta <i>Certifique-se de que a válvula de entrada de isolamento da água está aberta</i> - Comprobar posición del botón ON/OFF <i>Verificar posição do botão ON / OFF</i> - Comprobar/Sustituir pilas <i>Verificar / substituir pilhas</i>
Baja temperatura del agua <i>Baixa temperatura da água</i>	Comprobar la posición del mando de regulación de agua caliente y ajustar la temperatura deseada. <i>Comprovar a posição do comando de regulação de água quente e ajustar a temperatura desejada.</i>
El quemador de para durante el uso. <i>O queimador desliga durante o uso.</i>	<ul style="list-style-type: none"> - Apagado de seguridad por sobrecalentamiento. Volver a encender el calentador después de 10 minutos. Si el error vuelve a ocurrir , contactar con el Servicio Técnico Oficial. <i>Segurança desligada por superaquecimento.</i> <i>Reacender o esquentador após 10 minutos. Se o erro ocorrer novamente, entre em contato com o serviço técnico oficial.</i> - Apagado temporal debido a una mala evacuación de los humos Volver a encender el calentador después de 10 minutos. Si el error vuelve a ocurrir , contactar con el Servicio Técnico Oficial. Asegurarse de que la salida de humos esté bien instalada. Comprobar que la evacuación de humos no esté obstruida parcialmente. <i>Temporariamente desligado devido à má evacuação de fumos.</i> <i>Reacender o esquentador após 10 minutos. Se o erro ocorrer novamente, entre em contato com o serviço técnico oficial..</i> <i>Certifique-se que a saída de fumos está devidamente instalada.</i> <i>Verifique que a evacuação de fumos não está parcialmente obstruída.</i>
Caudal de agua reducido. <i>Caudal de água reduzido.</i>	<ul style="list-style-type: none"> - Baja presión de agua de red. <i>Baixa pressão na água da rede</i> - Suciedad en grifos y en válvula mezcladora. <i>Sujidade nas torneiras de água ou na válvula de misturadora.</i> - Presencia de cal en el intercambiador. <i>Presença de calcário no permutador</i>

Si el aparato no se enciende o se bloquea de nuevo, cerrar el grifo de gas, poner el mando en posición OFF y contactar un técnico cualificado

Se o aparelho não se liga ou se bloqueia de novo, fechar a torneira do gás, colocar o comando em posição OFF e contactar um técnico qualificado.

NO PONGA NUEVAMENTE EN FUNCIONAMIENTO EL APARATO SI AÚN SE ELIMINÓ EL ERROR.

SE O ERRO NÃO TIVER SIDO ELIMINADO, NÃO RECOLOQUE O APARELHO EM FUNCIONAMENTO.

TODAS LAS REPARACIONES TIENEN QUE SER REALIZADAS POR PERSONAL CUALIFICADO Y CON PIEZAS DE RECAMBIO ORIGINALES.

TODAS AS REPARAÇÕES DEVEM SER FEITAS POR PESSOAL QUALIFICADO E PEÇAS ORIGINAIS.

Parada Temporal por anomalía en la evacuación de humos

Este control bloquea el aparato en caso de anomalía en la evacuación de humos. El bloqueo del aparato es temporal. Cuando las condiciones normales se han restaurado, el aparato funciona con normalidad. Si no, se apaga y el ciclo se repite.

Advertencias importantes:

- Si el aparato no se enciende o se bloquea de nuevo, cerrar el grifo de gas, poner el mando en posición OFF y contactar un técnico cualificado.
- En el caso de sucesivas intervenciones del dispositivo, es necesario actuar para remediar el defecto en la evacuación de humos verificando la causa del mal funcionamiento;
- En el caso de una intervención de mantenimiento sobre el dispositivo, utilizar sólo repuestos originales siguiendo atentamente las instrucciones correspondientes;
- En ningún caso y por ningún motivo, el dispositivo debe ser puesto fuera de uso ya que pondría en peligro la seguridad del usuario.

Paragem temporária por causa de anomalia no escoamento de fumo

Este controlo bloqueia o esquentador em caso de anomalia de escoamento dos fumos. O bloqueio do aparelho é temporário. Quando as condições normais foram restauradas, o aparelho funciona normalmente. Se não, é desligado e o ciclo é repetido.

Advertências importantes:

- Se o aparelho não se liga ou se bloqueia de novo, fechar a torneira do gás, colocar o comando em posição OFF e contactar um técnico qualificado.
- No caso de sucessivas intervenções do dispositivo, é necessário intervir para resolver o defeito de escoamento do fumo, procurar portanto a causa do mau funcionamento;
- No caso de intervenção de manutenção do dispositivo, utilizar somente peças de reposição originais seguindo atentamente as relativas instruções;
- Este dispositivo não deve por motivo algum ser colocado fora de uso, porque isto comprometeria a segurança do usuário.

ATENCIÓN!



EL SENSOR DE HUMOS NO DEBE ESTAR NUNCA MODIFICADO O PUESTA FUERA DE SERVICIO PARA NO COMPROMETER EL BUEN FUNCIONAMIENTO DEL APARATO. CONDICIONES EVENTUALES DE TIRO PUEDEN PROVOCAR EL REFLUJO DE GAS EN EL AMBIENTE DE LA INSTALACIÓN. PELIGRO DE INTOXICACIÓN POR MONOXIDO DE CARBONO.

ATENÇÃO!



O SENSOR DE FUMOS NÃO DEVE ESTAR MODIFICADO OU DESLIGADO PARA NÃO COMPROMETER O BOM FUNCIONAMENTO DO APARELHO. O FUNCIONAMENTO IRREGULAR DA TIRAGEM PODE PROVOCAR O REFLUXO DE GÁS NO AMBIENTE DA INSTALAÇÃO. PERIGO DE INTOXICAÇÃO POR MONÓXIDO DE CARBONO.

ATENCIÓN!



El agua con temperatura superior a los 50°C provoca quemaduras graves. Verifique siempre la temperatura del agua antes de utilizar.

ATENÇÃO!



A água a uma temperatura superior aos 50°C provoca queimaduras graves. Verificar sempre a temperatura da água antes de qualquer utilização.

ATENCIÓN!



NO UTILICE EL APARATO SIN AGUA.

ATENÇÃO!



NÃO UTILIZAR O APARELHO SEM ÁGUA.

Instrucciones para la apertura de las tapas del calentador

Antes de intervenir en el aparato cierre la llave del gas y quitar las pilas.

Para acceder al interior del aparato es necesario.

- remover al mando
- destornillar los 3 tornillos L

Instruções para abrir a capa do esquentador e fazer a inspecção interna

Antes de qualquer intervenção no aparelho feche a torneira do gás e retire as baterias.

Para aceder ao interior do aparelho é necessário:

- remover ao comando
- desaparafusar os 3 parafusos L

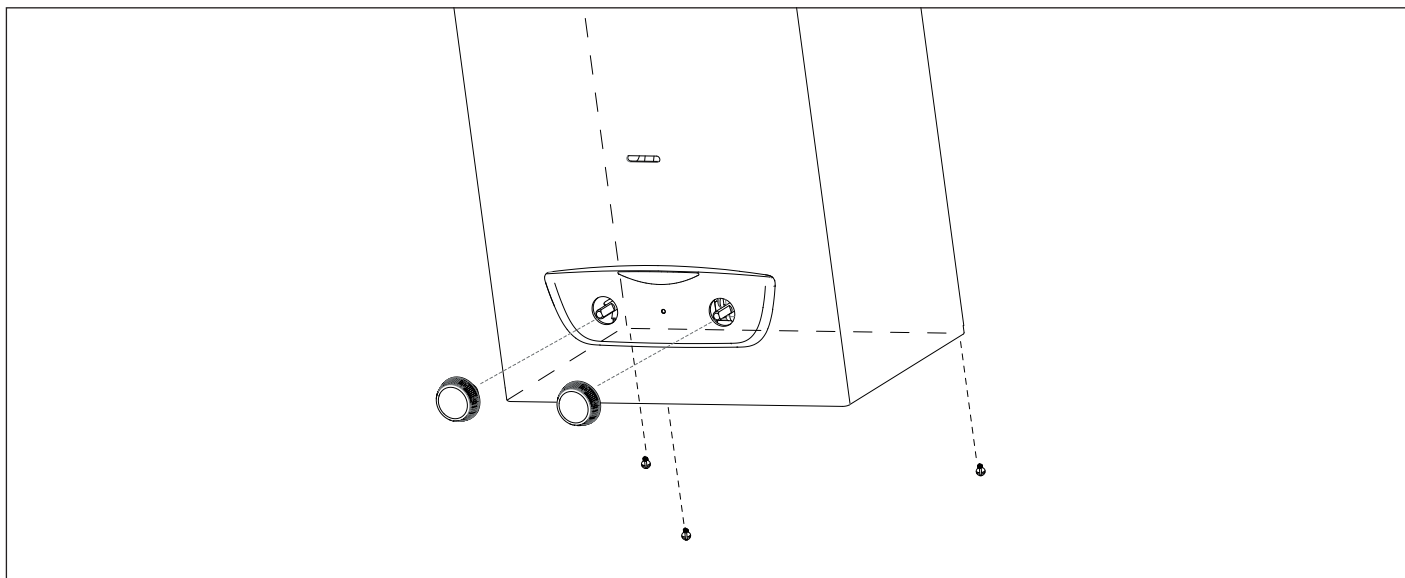

El mantenimiento es esencial para la seguridad, el funcionamiento correcto y la duración del aparato. Se realiza según lo previsto por las normas vigentes.

Antes de comenzar las operaciones de mantenimiento cierre la llave de gas y de agua de la instalación sanitaria. Al final, se deben restablecer las regulaciones iniciales.

Atención

Se recomienda efectuar los siguientes controles en el aparato, al menos una vez al año:

1. Control de la hermeticidad de las partes con agua, con eventual sustitución de las juntas.
 2. Control de la hermeticidad de las partes con gas, con eventual sustitución de las juntas.
 3. Control visual del estado general del aparato, si fuera necesario realizar un desmontaje y limpieza de la cámara de combustión.
 4. Control visual de la combustión y eventual limpieza de los quemadores, si fuera necesario realizar un desmontaje y limpieza de los inyectores.
 5. Una vez realizado el control del punto "3", eventual desmontaje y limpieza de la cámara de combustión.
 6. Una vez realizado el control del punto "4", eventual desmontaje y limpieza del quemador y del inyector.
 7. Limpieza del intercambiador de calor principal, parte humos.
 8. Verificación del funcionamiento de los sistemas de seguridad:
 - seguridad temperatura límite.
 - seguridad humos
 9. Verificación del funcionamiento de los sistemas de seguridad de la parte gas, seguridad por falta de gas o llama (ionización).
 10. Control de la eficiencia de la producción de agua para uso domiciliario (verificación del caudal y de la correspondiente temperatura).
 11. Limpieza del filtro de entrada de agua fría
- ¡ADVERTENCIAS! EL APARATO NO SE DEBE PONER EN MARCHA SIN FILTRO.**
12. Control general del funcionamiento del aparato.
 13. Eliminación del óxido del electrodo de detección utilizando tela esmeril.

A manutenção é essencial para a segurança, o bom funcionamento e a duração do aparelho. Deve ser efectuada de acordo com as normas em vigor.

Antes de iniciar as operações de manutenção feche a torneira do gás e da água da instalação sanitária.

No final será necessário restabelecer as regulações iniciais.

Atenção

Recomenda-se efectuar no aparelho, ao menos uma vez por ano, os seguintes controlos:

1. Controlo das vedações da parte água com eventual substituição das guarnições e restabelecimento da vedação.
 2. Controlo das vedações da parte gás com eventual substituição das guarnições e restabelecimento da vedação.
 3. Controlo visual das condições gerais do aparelho.
 4. Controlo visual da combustão e eventual desmontagem e limpeza do queimador e dos injectores.
 5. Após o controlo indicado no ponto "3", eventual desmontagem e limpeza da câmara de combustão.
 6. Após o controlo indicado no ponto "4", eventual desmontagem e limpeza do queimador e do inyector.
 7. Limpeza do permutador de calor primário lado fumos.
 8. Verificação do funcionamento dos sistemas de segurança:
 - segurança temperatura limite.
 - segurança fumos
 9. Verificação do funcionamento dos sistemas de segurança parte gás, segurança falta de gás ou chama (ionização).
 10. Controlo da eficiência da produção de água para uso doméstico (Verificação da vazão e da temperatura).
 11. Limpeza do filtro de entrada da água fria.
- ATENÇÃO!! O APARELHO NÃO DEVE SER UTILIZADO SEM FILTRO.**
12. Controlo geral do funcionamento do aparelho.
 13. Remoção do óxido do eléctrodo de detecção com o uso de uma tela esmeril.

ATENCIÓN!



EL SENSOR DE HUMOS NO DEBE ESTAR NUNCA MODIFICADO O PUESTA FUERA DE SERVICIO PARA NO COMPROMETER EL BUEN FUNCIONAMIENTO DEL APARATO. CONDICIONES EVENTUALES DE TIRO PUEDEN PROVOCAR EL REFLUJO DE GAS EN EL AMBIENTE DE LA INSTALACIÓN. PELIGRO DE INTOXICACIÓN POR MONOXIDO DE CARBONO.

ATENÇÃO!



O SENSOR DE FUMOS NÃO DEVE ESTAR MODIFICADO OU DESLIGADO PARA NÃO COMPROMETER O BOM FUNCIONAMENTO DO APARELHO. O FUNCIONAMENTO IRREGULAR DA TIRAGEM PODE PROVOCAR O REFLUXO DE GÁS NO AMBIENTE DA INSTALAÇÃO. PERIGO DE INTOXICAÇÃO POR MONÓXIDO DE CARBONO.

Prueba de funcionamiento

Después de haber efectuado las operaciones de mantenimiento, llenar el aparato y la instalación sanitaria.

- Poner en funcionamiento el quemador.
- Controle los valores seleccionados y el buen funcionamiento de todos los órganos de mando, regulación y control.
- Controle la estanqueidad y el buen funcionamiento de la instalación de evacuación de humos/toma de aire comburente.

Procedimiento de vaciado del aparato

Cada vez que se presente peligro de hielo, se debe vaciar la instalación sanitaria de la siguiente forma:

- cierre el grifo de la red hídrica;
- abra todos los grifos de agua caliente y fría.

ATENCIÓN

Antes de manipular componentes que podrían contener agua caliente, vacíelos activando los purgadores.

Realice la desincrustación de la caliza en los componentes respetando lo especificado en la placa de seguridad del producto usado, aireando el ambiente, utilizando prendas de protección, evitando mezclar productos diferentes, protegiendo el aparato y los objetos cercanos.

Cierre herméticamente los orificios utilizados para efectuar lecturas de presión de gas o regulaciones de gas.

Verifique que los inyectores sean compatibles con el gas de alimentación

Si se advierte olor a quemado, se ve salir humo del aparato o se advierte un fuerte olor a gas, desconecte el aparato, cierre el grifo de gas, abra las ventanas y llame al técnico

Información para el usuario

Informar al usuario sobre la modalidad de funcionamiento de la instalación.

En especial, entregar al usuario los manuales de instrucciones, informándole que los mismos se deben conservar siempre junto al aparato.

Además, informar al usuario lo siguiente:

- Cómo fijar la temperatura y configurar los dispositivos de regulación para lograr una administración de la instalación correcta y más económica.
- Exigir el mantenimiento periódico de la instalación, según lo indicado por las normas.
- No modificar nunca las configuraciones correspondientes a la alimentación de aire y de gas para la combustión.

Prova de funcionamento

Após de serem efectuadas as operações de manutenção, encher o aparelho e a instalação sanitária.

- Colocar em funcionamento a unidade.
- Verifique as configurações e o bom funcionamento de todos os órgãos de comando, regulação e controlo.
- Verifique a vedação e o bom funcionamento do sistema de escoamento fumos/colecta de ar comburente.

Operações para esvaziar o aparelho

Todas as vezes que houver perigo de congelação, o sistema deve ser esvaziado da seguinte maneira:

- feche a torneira da rede de água;
- abra todas as torneiras de água quente e fria;

Atenção

Para esvaziar os componentes que possam conter água quente, active os dispositivos para sangrar que houver, antes da manejar os componentes.

remova as crostas de calcário dos componentes, obedeça o especificado na ficha de segurança do produto empregado, ventile o ambiente, use roupa de protecção, evite misturar produtos diferentes e proteja o aparelho e os objectos nas proximidades.

Feche hermeticamente as aberturas utilizadas para efectuar leituras da pressão do gás ou regulações do gás.

Certifique-se que o bico seja compatível com o gás de alimentação.

Se sentir cheiro de queimado, ou vir fumo a sair do aparelho, ou sentir cheiro forte de gás, interrompa a alimentação eléctrica, feche a torneira do gás, abra as janelas e chame um técnico.

Informações para o utilizador

Informar o utilizador sobre as modalidades de funcionamento do sistema.

Em modo especial, entregar ao utilizador os manuais de instruções informando-o de que os mesmos deverão ser conservados junto com o aparelho.

Além disto, comunicar ao utilizador o seguinte:

- Como configurar a temperatura e os dispositivos de regulação para uma correcta e mais económica gestão do sistema.
- Mandar efectuar, como prescrito pela normativa, a manutenção periódica do sistema.
- Não modificar, em caso algum, as configurações relativas à alimentação do ar de combustão e do gás de combustão.

Eliminación y reciclaje del aparato.

Nuestros productos están diseñados y fabricados en su mayor parte por componentes de materiales reciclables.

El aparato y sus posibles accesorios deben eliminarse adecuadamente separando en lo posible los diversos materiales. La eliminación del embalaje utilizado para el transporte del aparato debe ser realizado por el instalador/vendedor.

¡ADVERTENCIA!

Para el reciclaje y la eliminación del aparato y de todos los accesorios respetar las disposiciones de la reglamentación.

Eliminação e reciclagem do aparelho.

Os nossos produtos estão desenhados e fabricados na sua maior parte por componentes de materiais recicláveis.

O aparelho e seus possíveis acessórios devem eliminar-se adequadamente fazendo a separação dos diversos materiais. A eliminação da embalagem utilizada para o transporte do aparelho deve ser realizada pelo instalador/vendedor.

ATENÇÃO!

Para a reciclagem e a eliminação do aparelho e de todos os acessórios respeitar as disposições regulamentares.

Simbologia tarjeta de características

Simbologia placa das características

1				2			
3			4	5			
6							
7							
8				MAX	MIN		
9		12		Q	14		
		13		P _{cal/80°C}	15		
10	11			16	17	18	
						20	
						21	
						22	

Leyenda:

1. Marca
2. Fabricante
3. Modelo – N° de serie
4. Código comercial
5. N° de homologación
6. Países de destino - categoría del gas
7. Preparación para Gas
8. Tipo de instalación
9. Datos eléctricos
10. Presión máxima del circuito sanitario
12. Tipo de calentador
14. Capacidad térmica máx. - mín.
15. Potencia calorífica máx. - mín.
16. Capacidad específica
17. Calibrado de la potencia del calentador
19. Gases utilizables
20. Temperatura ambiente mínima de funcionamiento
22. Temperatura máxima del circuito sanitario

Legenda:

1. Marca
2. Produtor
3. Modelo – N.º de série
4. Código comercial
5. N.º de homologação
6. Países de destino – categoria gás
7. Predisposição gás
8. Tipo de instalação
9. Dados eléctricos
10. Pressão máxima da água de uso doméstico
12. Tipo de esquentador
14. Vazão térmica máx - mín
15. Potência térmica máx - mín
16. Potência específica
17. Calibragem de potência do esquentador
19. Gases utilizables
21. Temperatura máxima do aquecimento
22. Temperatura máxima da água de uso doméstico

Nombre del modelo : Nome modelo :		FAST R X ONM	
		11 EU	14 EU
Certificación CE (pin) Certifi cação CE (pin)		0063CT7982	
Tipo Tipo de esquentador		B11bs	
Categoría del gas Categoria gás		I12H3+	
Potencia térmica nominal máx Vazão térmica nominal máx	kW	21,5	27,0
Potencia térmica nominal min Vazão térmica nominal min	kW	9,5	10,5
Potencia útil máx. Vazão térmica máx.	kW	19,1	24,0
Potencia útil mín. Vazão térmica mín.	kW	8,4	9,3
Caudal nominal de agua Vazão específica de água	l/min	11	14
Presión de agua máxima admitida Pressão da água máxima admitidos	bar	10	10
Presión de agua mínima admitida Pressão da água mínima admitidos	bar	0,15	0,2
Tiro mínimo Repuxo mínimo	Pa	8	12
Conteúdo de CO ₂ Conteúdo de CO ₂	%	6,4	6,5
Caudal de aire necesario para combustión Caudal de ar necessário para a combustão	m ³ /h	35,9	45,4
Temperatura humos con potencia térmica mínima Temperatura de fumos com potência térmica mínima	°C	170	180
Caudal de evacuación de gas máximo Vazão máxima de fumo	g/s	13,4	16,9
Temperatura ambiente mínima Temperatura ambiente minima	°C	+5	+5
Dimensions: Dimensioni			
Altura Altura	mm	615	615
Longitud Comprimento	mm	310	370
Profundidad Profundidade	mm	210	210
Alimentación eléctrica - Pilas Alimentação eléctrica - Bateria		2x1,5V LR20	
Encendido Ignição		por chispas eléctricas eléctrica	



Datos ErP - EU 814/2013

Dados ErP - EU 814/2013

Model Model:		FAST R X ONM 11 EU	FAST R X ONM 14 EU
Modelos equivalentes Modelos equivalentes		see Annex A (*) vedi Allegato A (*)	
Perfil de carga declarado Perfil de carga declarado		M	L
Consumo diario de electricidad Q_{elec} Consumo diário de eletricidade Q_{elec}	kWh	0,000	0,000
Consumo diario de combustible Q_{fuel} Consumo diário de combustível Q_{fuel}	kWh	8,573	15,582
Nivel de potencia acústica en interiores L_{WA} Nível de potência sonora, no interior L_{WA}	dB	60	64
Emissiones de óxidos de nitrógeno NOx Emissões de óxidos de azoto NOx	mg/kWh	46,5	48,5

(*) La lista de modelos equivalentes viene indicada en el ANEXO A que forma parte de este Manual de uso, instalación y mantenimiento.

(*) A lista de modelos equivalentes vem indicada no ANEXO A, que faz parte deste Manual de uso, instalação e manutenção.

Ficha del producto - EU 812/2013		Ficha de produto - EU 812/2013	
Marca Marca			
Modelos Modelos		FAST R X ONM 11 EU	FAST R X ONM 14 EU
Perfil de carga declarado Perfil de carga declarado		M	L
Clase de Eficiencia energética de caldeo de agua Classe de Eficiência energética do aquecimento de água			
Eficiencia energética de caldeo de agua η_{WH} Eficiência energética do aquecimento de água η_{WH}	%	74	80
Consumo anual de electricidad AEC Consumo anual de eletricidade AEC	kWh	0	0
Consumo anual de combustible AFC Consumo anual de combustível AFC	GJ	6	12
Nivel de potencia acústica en interiores L_{WA} Nível de potência sonora, no interior L_{WA}	dB	60	64



ITALIAN DESIGN

Ariston Thermo SpA
Viale A. Merloni, 45 - 60044 Fabriano (AN)



Servizio clienti

0732 633528

*Costo della chiamata da rete fissa o mobile dipendono dalle condizioni contrattuali con il proprio gestore senza oneri aggiuntivi

Ariston Thermo España S.L.
Parc de Sant Cugat Nord - Plaza Xavier Cugat nº 2, Edificio A, 2º
08174 Sant Cugat del Vallès (Barcelona)
Info.es@ariston.com

TELÉFONO ATENCIÓN CLIENTE
902 89 81 81

Ariston Thermo España S.L.
SUCURSAL EM PORTUGAL
comercial.pt@aristonthermo.com

ATENÇÃO AO CLIENTE
21 960 5300

ariston.com

420010927000