

CELMA®
PROFESSIONAL

Wyrzynarka akumulatorowa DPPe-Li 18OBS

INSTRUKCJA ORYGINALNA



Przed przystąpieniem do użytkowania wyrobu konieczne jest dokładne zaznajomienie się z treścią niniejszej instrukcji, a następnie jej ścisłe przestrzeganie.

www.celma.com.pl

18V One
Battery
System LITHIUM

Wyrzynarka akumulatorowa DPPe-Li 180BS

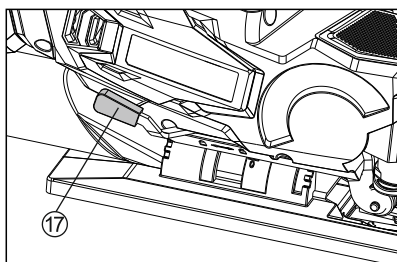
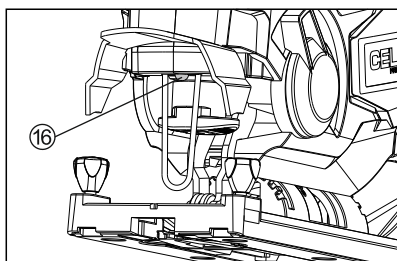
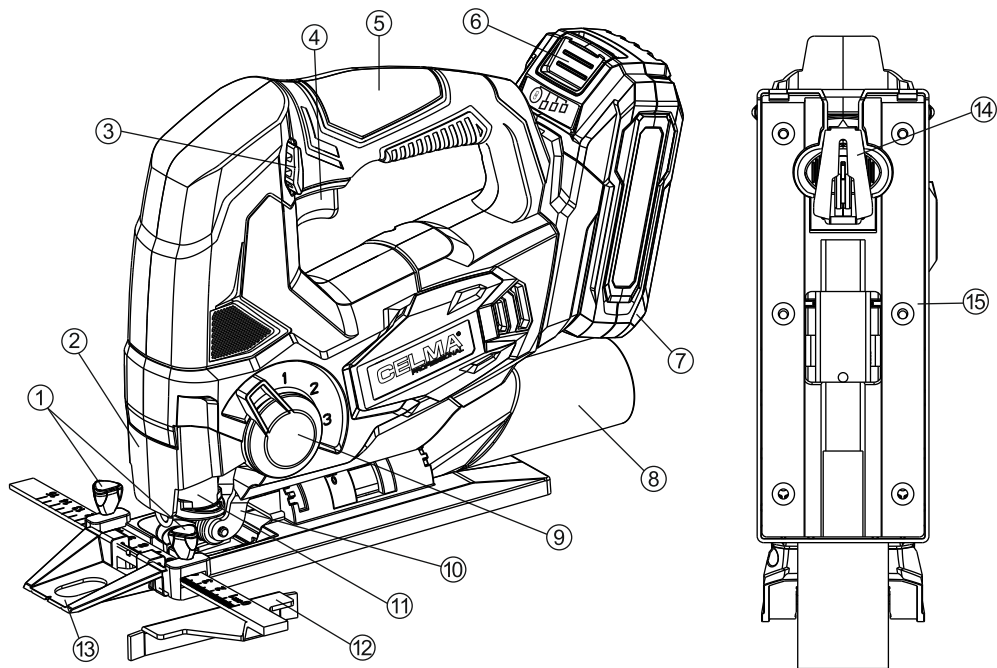

1. Śruby mocujące prowadnice do cięcia równoległego
2. Osłona przeciwpyłowa
3. Kontrblokada włącznika
4. Przycisk włącznika
5. Uchwyt główny
6. Przycisk zwalniający akumulator
7. Akumulator (brak w zestawie)
8. Adapter do połączenia do odkurzacza
9. Pokrętko regulacji podcinania
10. Rolka
11. Uchwyt brzeszczoty
12. Prowadnica do cięcia równoległego
13. Prowadnica do cięcia od linii
14. Osłona przeciwdpryskowa
15. Płoza
16. Oświetlenie LED
17. Dźwignia do regulacji kąta cięcia

Rys. 1

CELMA to jedyna profesjonalna polska marka elektronarzędzi, której tradycje historyczne sięgają 1934 roku. Na przestrzeni wielu lat każdy z naszych produktów podlegał nieustannemu rozwojowi w taki sposób, aby stał się funkcjonalny oraz dopasowany do zmieniających się potrzeb Klientów.

Produkty marki CELMA w liniach CELMA Professional oraz CELMA C-Power cechuje bardzo wysoka jakość, którą doceniają zarówno profesjonalści, jak i użytkownicy domowi.

WSTĘP

Prawidłowa, niezawodna i bezpieczna praca wyrzynarką DPPe-Li 18OBS jest uzależniona głównie od prawidłowej eksploatacji. Dlatego w interesie użytkownika jest dokładne zapoznanie się z treścią niniejszej instrukcji i przestrzeżenie wszystkich uwag i zaleceń w niej zawartych. Za szkody powstałe na skutek nieprzestrzegania zaleceń niniejszej instrukcji producent i serwis nie przyjmują odpowiedzialności.

Informacje, na które pragniemy zwrócić szczególną uwagę Państwa, zostały napisane wytłuszczoną czcionką i są poprzedzone znakiem



CHARAKTERYSTYKA WYRZYNARKI I

WYPOSAŻENIA

Wyrzynarka DPPe-Li 18OBS przeznaczona jest do wykonywania cięć i wykrojów w drewnie, tworzywach sztucznych, metalach, płytach ceramicznych i gumie na stałym podłożu, przy zastosowaniu odpowiednich do danego materiału brzeszczotów. Urządzenie umożliwia cięcie pod kątem prostym, a także pod kątem do 45°, przy czym zmiana kąta cięcia jest możliwa bez użycia narzędzi dzięki wbudowanemu mechanizmowi blokady płyzy. Urządzenie również posiada 3-stopniową regulację podcinania.

Równoległe prowadzenie wyrzynarki do krawędzi ciętego materiału zapewnia prowadnica, która ma

regulowany wysięg, a w przypadku braku możliwości jej zastosowania, bardziej precyzyjne cięcie umożliwi prowadnica do cięcia od linii. Zmniejszenie ilości odprysków powstających podczas cięcia umożliwi osłona przeciwodpryskowa znajdująca się w zestawie. Zastosowany włącznik z kontrblokadą umieszczoną po obu stronach uchwytu głównego oraz oświetlenie LED obszaru cięcia, znacznie zwiększają bezpieczeństwo użytkownika urządzenia. Adapter o średnicy 36 mm umożliwia podłączenie odkurzacza do urządzenia.

Dzięki odpowiednio umieszczonym gumowym uchwytom, dobremu wyważeniu oraz zasilaniu akumulatorowemu, praca z urządzeniem jest wyjątkowo komfortowa, łatwa i bezpieczna.

WYPOSAŻENIE URZĄDZENIA

Adapter do podłączenia do odkurzacza

Prowadnica do cięcia równoległego

Prowadnica do cięcia od linii

Osłona przeciwodpryskowa (zamontowana)

PARAMETRY TECHNICZNE

Wyrzynarka DPPe-Li 18OBS

Napięcie znamionowe	18 V
Częstotliwość cięć bez obciążenia	0-2400/min
Skok brzeszczotu	25,4 mm
Maks. głębokość cięcia	drewno 80 mm aluminium 12 mm stal 10 mm
Beznarzędziowa regulacja pochyl. stolika w zakresie	0°- 45°
Typ uchwytu	SDS
Liczba pozycji podrzynania	3
Dioda doświetlająca	TAK
miejsce cięcia	

Średnica adaptera do odkurzacza	36 mm
Płoza wykonana z aluminium TAK	
Waga (bez akumulatora)	1,75 kg
Waga z akumulatorem	2,15 kg
OBS-18V2Ah	
Waga z akumulatorem	2,43 kg
OBS-18V4Ah	
Wymiary (z akumulatorem)	210x275x80 mm
OBS-18V2Ah)	

Dopuszczalny zakres temperatur

Dopuszczalna temperatura otoczenia podczas ładowania: od 0 do +45°C

Dopuszczalna temperatura otoczenia podczas pracy: od -10 do +45°C (w temperaturach poniżej 0°C możliwe obniżenie wydajności akumulatorów)

Dopuszczalna temperatura otoczenia podczas przechowywania: od 0 do +45°C

Wyrzynarki akumulatorowe DPPe-Li 18OBS spełniają wymagania Dyrektyw UE.

PRODUCENT ZASTRZEGA SOBIE PRAWO DOKONYWANIA ZMIAN KONSTRUKCYJNYCH.

Załącznikiem niniejszej instrukcji jest Karta Gwarancyjna.

INFORMACJA NA TEMAT HAŁASU I WIBRACJI

Wartości pomiarowe hałasu i drgań określono zgodnie z normą EN 62841-2-11. Określony wg skali A poziom hałasu emitowanego przez wyrzynarkę, do której odnosi się niniejsza instrukcja wynosi:

poziom ciśnienia akustycznego 78 dB (A);

poziom mocy akustycznej 89 dB (A).

Niepewność pomiaru K= 5 dB (A)



Należy stosować środki ochrony słuchu

Poziom drgań oddziałujących na ręce użytkownika dla wyrzynarki, do której odnosi się niniejsza

instrukcja wynosi dla rękojeści podstawowej:

cięcie w drewnie – 6,06 m/s²

cięcie w metalu – 6,21 m/s²

Niepewność pomiaru K= 1,5 m/s²

Podany w niniejszej instrukcji poziom drgań zmierzony został zgodnie z określoną przez normę EN 62841-2-11 procedurą pomiarową i może zostać użyty do porównywania elektronarzędzi. Można go też użyć do wstępnej oceny ekspozycji na drgania. Podany poziom drgań jest reprezentatywny dla podstawowych zastosowań elektronarzędzia. Jeżeli elektronarzędzie użyte zostanie do innych zastosowań lub z innymi narzędziami roboczymi, a także jeśli nie będzie wystarczająco konserwowane, poziom drgań może odbiegać od podanego. Podane powyżej przyczyny mogą spowodować podwyższenie ekspozycji na drgania podczas całego czasu pracy. Aby dokładnie ocenić ekspozycję na drgania, trzeba wziąć pod uwagę także okresy, gdy urządzenie jest wyłączone, lub gdy jest wprawdzie włączone, ale nie jest używane do pracy. W ten sposób łączna (obliczana na pełny wymiar czasu pracy) ekspozycja na drgania może okazać się znacznie niższa. Należy wprowadzić dodatkowe środki bezpieczeństwa, mające na celu ochronę operatora przed skutkami ekspozycji na drgania, np.: konserwacja elektronarzędzia i narzędzi roboczych, zabezpieczenie odpowiedniej temperatury rąk, ustalenie kolejności operacji roboczych.

OGÓLNE WSKAZÓWKI BEZPIECZEŃSTWA DOTYCZĄCE PRACY Z ELEKTRONARZĘDZIAMI

⚠ OSTRZEŻENIE! Należy zapoznać się ze wszystkimi ostrzeżeniami i wskazówkami dotyczącymi bezpieczeństwa użytkowania oraz ilustracjami i danymi technicznymi, dostarczonymi wraz z niniejszym elektronarzędziem.

Nieprzestrzeganie podanych niżej ostrzeżeń

dotyczących bezpieczeństwa i wskazówek dotyczących bezpieczeństwa może być przyczyną porażenia prądem elektrycznym, pożaru i/lub poważnych obrażeń.

Zachowaj wszystkie ostrzeżenia i wskazówki dotyczące bezpieczeństwa, aby móc skorzystać z nich w przyszłości.

W podanych niżej ostrzeżeniach wyrażenie „elektronarzędzie” oznacza elektronarzędzie zasilane z sieci (z przewodem zasilającym) lub elektronarzędzie zasilane z akumulatora (bezwolnowodowe).

1. Bezpieczeństwo w miejscu pracy

- a) **W miejscu pracy należy utrzymywać porządek i dobre oświetlenie.** Nieporządek i złe oświetlenie przyczynia się do wypadków.
- b) **Nie należy używać elektronarzędzia w środowiskach zagrożonych wybuchem, tworzonych przez łatwopalne ciecze, gazy lub pyły.** Elektronarzędzie wytwarza iskry, które mogą zapalić pył lub opary.
- c) **Nie należy dopuszczać dzieci i obserwatorów do miejsc, w których używa się elektronarzędzi.** Rozproszenie uwagi może spowodować utratę kontroli nad elektronarzędziem.

2. Bezpieczeństwo elektryczne

- a) **Wtyczki elektronarzędzi muszą pasować do gniazdek. Nigdy w żaden sposób nie należy przerabiać wtyczki. Nie należy używać żadnych przedłużaczy w przypadku elektronarzędzi mających przewód z żyłą uziemienia ochronnego.** Brak przeróbek we wtyczkach i gniazdkach wtyczkowych zmniejsza ryzyko porażenia prądem elektrycznym.
- b) **Należy unikać dotykania powierzchni uziemionych lub zwartych z masą, takich jak rury, ogrzewacze, grzejniki centralnego ogrzewania i chłodziarki.** W przypadku

dotknięcia części uziemionych lub zwartych z masą, wzrasta ryzyko porażenia prądem elektrycznym.

c) **Nie należy narażać elektronarzędzi na działanie deszczu lub warunków wilgotnych.**

W przypadku przedostania się do elektronarzędzia wody, wzrasta ryzyko porażenia prądem elektrycznym.

d) **Nie należy nadwerężyć przewodów przyłączeniowych.** Nigdy nie należy używać przewodu przyłączeniowego do przenoszenia, ciągnięcia elektronarzędzia lub wyciągania wtyczki z gniazdka. Należy trzymać przewód przyłączeniowy z daleka od źródeł ciepła, olejów, ostrych krawędzi lub ruchomych części. Uszkodzone lub zaplątane przewody przyłączeniowe zwiększają ryzyko porażenia prądem elektrycznym.

e) **W przypadku, gdy elektronarzędzie używa się na wolnym powietrzu, przewody przyłączeniowe należy przedłużać przedłużaczami przeznaczonymi do pracy na wolnym powietrzu.** Używanie przedłużacza przeznaczonego do pracy na wolnym powietrzu zmniejsza ryzyko porażenia prądem elektrycznym.

f) **W przypadku, gdy używanie elektronarzędzia w środowisku wilgotnym jest nieuniknione jako ochronę przed napięciem zasilania należy stosować urządzenie różnicowoprądowe (RCD).** Zastosowanie RCD zmniejsza ryzyko porażenia prądem elektrycznym.

3. Bezpieczeństwo osobiste

a) **Należy być przewidyującym, obserwować co się robi i zachowywać rozsądek podczas używania elektronarzędzia. Nie należy używać elektronarzędzia, gdy jest się zmęczonym lub pod wpływem narkotyków, alkoholu lub leków.** Chwila nieuwagi podczas pracy elektronarzędziem może spowodować poważne osobiste obrażenia.

- b) **Należy stosować wyposażenie ochronne. Należy zawsze zakładać okulary ochronne.** Używanie w odpowiednich warunkach wyposażenia ochronnego, takiego jak maska przeciwpyłowa, obuwie antypoślizgowe, kask lub ochronniki słuchu, zmniejszy osobiste obrażenia.
- c) **Należy unikać niezamierzonego rozruchu. Przed przyłączeniem do źródła zasilania i/lub przed podłączeniem akumulatora oraz zanim podniesie się lub przeniesie się narzędzie należy upewnić się, że wyłącznik elektronarzędzia jest w pozycji wyłączony.** Przenoszenie elektronarzędzia z palcem na wyłączniku lub przyłączenie elektronarzędzia do sieci zasilającej przy założonym wyłączniku może być przyczyną wypadku.
- d) **Przed uruchomieniem elektronarzędzia należy usunąć wszystkie klucze.** Pozostawienie klucza w obracającej się części elektronarzędzia może spowodować osobiste obrażenia.
- e) **Nie należy wychylać się za daleko. Należy cały czas stać pewnie i zachować równowagę.** Umożliwi to lepszą kontrolę nad elektronarzędziem w sytuacjach nieprzewidywalnych.
- f) **Należy odpowiednio się ubierać. Nie należy nosić luźnego ubrania ani biżuterii. Należy utrzymywać swoje włosy, ubranie i rękawiczki z dala od części ruchomych.** Luźne ubrania, biżuteria lub długie włosy mogą zostać zaczepione przez części ruchome.
- g) **Jeżeli urządzenia są przystosowane do przyłączenia zewnętrznego odciągu pyłu i pochłaniacza pyłu, należy upewnić się, że są one przyłączone i prawidłowo użyte.** Użycie pochłaniacza pyłu może zredukować zagrożenia zależne od zapylenia.
- h) **Nie wolno dopuścić, aby umiejętności, nabyte w wyniku częstej pracy elektronarzędziem, zastąpiły ścisłe przestrzeganie zasad bezpieczeństwa.** Nieostrożność podczas obsługi elektronarzędzia może w ułamku sekundy spowodować ciężkie obrażenia.

4. Użytkowanie i troska o elektronarzędzie

- a) **Nie należy elektronarzędzia przeciążać. Należy stosować elektronarzędzie o mocy odpowiedniej do wykonywanej pracy.** Właściwe elektronarzędzie umożliwi pracę lepszą i bezpieczniejszą przy obciążeniu, na jakie zostało zaprojektowane.
- b) **Nie należy używać elektronarzędzia, jeżeli włącznik go nie załącza i nie wyłącza.** Każde elektronarzędzie, którego nie można załączać lub wyłączać włącznikiem, jest niebezpieczne i musi zostać naprawione.
- c) **Należy odłączać wtyczkę ze źródła zasilania elektronarzędzia i/lub odłączyć akumulator przed wykonaniem każdej nastawy, wymiany części lub magazynowaniem.** Takie zapobiegawcze środki bezpieczeństwa redukują ryzyko przypadkowego rozruchu elektronarzędzia.
- d) **Nie używane elektronarzędzie należy przechowywać poza zasięgiem dzieci i nie należy pozwalać osobom niezaznajomionym z elektronarzędziem lub niniejszą instrukcją na używanie elektronarzędzia.** Elektronarzędzia są niebezpieczne w rękach nieprzeszkolonych użytkowników.
- e) **Elektronarzędzia należy konserwować. Należy sprawdzać współosiowość lub zakleszczenie się części ruchomych, pęknięcia części i wszystkie inne czynniki, które mogą mieć wpływ na pracę elektronarzędzia. Jeżeli stwierdzi się uszkodzenia, należy elektronarzędzie przed użyciem naprawić.** Przyczyną wielu wypadków jest niefachowy sposób konserwacji elektronarzędzia.
- f) **Narzędzia tnące powinny być ostre i czyste.** Odpowiednie utrzymywanie ostrych krawędzi narzędzi tnących zmniejsza prawdopodobieństwo zakleszczenia i ułatwia obsługę.
- g) **Elektronarzędzie, wyposażenie, narzędzia robocze itp. należy stosować zgodnie z niniejszą instrukcją, biorąc pod uwagę warunki pracy i rodzaj pracy do wykonania.**

Używanie elektronarzędzia w sposób, do którego nie jest przewidziane, może spowodować niebezpieczne sytuacje.

h) **Uchwyty i powierzchnie chwytowe powinny być suche, czyste i wolne od oleju i smaru.** Śliskie uchwyty i powierzchnie chwytowe nie pozwalają na bezpieczne trzymanie narzędzia i kontrolę nad nim w nieoczekiwanych sytuacjach.

5. Obsługa i konserwacja elektronarzędzi akumulatorowych

a) **Do ładowania akumulatorów należy używać wyłącznie ładowarki zalecanej przez producenta.** Ładowarka właściwa do ładowania jednego rodzaju akumulatora może stworzyć ryzyko pożaru, jeżeli zostanie wykorzystana do ładowania innego rodzaju akumulatorów.

b) **Elektronarzędzi należy używać wyłącznie z przeznaczonymi do nich akumulatorami.** Używanie innych akumulatorów może stworzyć ryzyko odniesienia obrażeń ciała i pożaru.

c) **Jeżeli akumulator nie jest używany, należy go przechowywać z dala od metalowych przedmiotów, takich jak spinacze, monety, klucze, gwoździe, śruby lub inne drobne przedmioty metalowe, które mogłyby spowodować zwarcie biegunów akumulatora.** Zwarcie biegunów akumulatora może stworzyć ryzyko poparzeń lub pożaru.

d) **W skrajnie niesprzyjających warunkach może dojść do wycieku elektrolitu z akumulatora, należy unikać kontaktu z elektrolitem.** Jeżeli dojdzie do przypadkowego kontaktu z elektrolitem, miejsce należy przepłukać wodą. W przypadku dostania się elektrolitu do oczu, należy dodatkowo zasięgnąć porady lekarza. Elektrolit wyciekający z akumulatora może powodować podrażnienia lub poparzenia.

e) **Nie korzystaj z akumulatorów ani elektronarzędzi, które zostały uszkodzone lub zmodyfikowane.** Uszkodzone lub zmodyfikowane akumulatory mogą działać w sposób

nieprzewidywalny, prowadząc do pożaru, wybuchu lub poważnego urazu.

f) **Akumulator należy trzymać z dala od ognia oraz chronić przed nadmierną temperaturą.** Narażenie na działanie ognia lub temperatury powyżej 130°C może spowodować wybuch.

g) **Należy przestrzegać wszystkich instrukcji dotyczących ładowania. Nie wolno ładować akumulatora lub elektronarzędzia w temperaturze znajdującej się poza zakresem określonym w niniejszej instrukcji.** Ładowanie niezgodne z instrukcją lub ładowanie w temperaturze wykraczającej poza podanym zakresem może spowodować uszkodzenie akumulatora oraz zwiększa ryzyko pożaru.

6. Naprawa i serwis

a) **Naprawę elektronarzędzia należy zlecać wyłącznie osobie wykwalifikowanej, wykorzystującej wyłącznie oryginalne części zamienne.** Zapewni to, że użytkowanie elektronarzędzia będzie nadal bezpieczne.

b) **Nie wolno naprawiać uszkodzonego akumulatora.** Naprawy akumulatora można dokonywać wyłącznie u producenta lub w autoryzowanym punkcie serwisowym.

c) **Nie wolno naprawiać uszkodzonej ładowarki.** Naprawy ładowarki można dokonywać wyłącznie u producenta lub w autoryzowanym punkcie serwisowym.

WSKAZÓWKI BEZPIECZEŃSTWA DLA WYRZYNAREK

Zalecenia dotyczące bezpieczeństwa podczas wykonywania wszystkich prac

a) **Podczas wykonywania prac, przy których narzędzie robocze mogłoby natrafić na ukryte przewody elektryczne lub na własny przewód zasilający, elektronarzędzie należy trzymać za izolowane powierzchnie rękojeści.** Kontakt z przewodem sieci zasilającej może spowodować przekazanie napięcia na części metalowe

elektronarzędzia, co mogłoby spowodować porażenie prądem elektrycznym.

b) **Należy zabezpieczyć obrabiany przedmiot za pomocą zacisków lub w imadle. W żadnym wypadku nie wolno przytrzymywać przecinającego przedmiotu ręką ani trzymać go na kolanach.** Właściwe zamocowanie obrabianego przedmiotu jest bardzo istotne, gdyż dzięki temu można zminimalizować niebezpieczeństwo w przypadku kontaktu z ciałem użytkownika, zablokowania się brzeszczotu lub utraty kontroli nad elektronarzędziem.

c) **Nie wkładać rąk pod obrabiany przedmiot.** Istnieje niebezpieczeństwo kontaktu z ciałem użytkownika i skaleczenia.

d) **Przed przystawieniem brzeszczotu do linii cięcia należy uruchomić wyrzynarkę.** Pozwoli to uniknąć niepożądanego szarpnięcia i/lub zablokowania brzeszczotu w obrabianym materiale.

e) **Podczas cięcia płoza wyrzynarki powinna ciągle pozostawać na powierzchni obrabianego materiału.** Pozwoli to uniknąć złamania i/lub uszkodzenia brzeszczotu.

f) **Podczas cięcia wyrzynarkę należy prowadzić bez używania zbyt dużej siły.** Używanie zbyt dużej siły może spowodować odrzut.

g) **Po wykonaniu cięcia należy wyłączyć wyrzynarkę, brzeszczot należy wyjąć z obrabianego materiału dopiero jak całkowicie się zatrzyma.** Pozwoli to uniknąć niepożądanego szarpnięcia i/lub uszkodzenia obrabianego materiału.

h) **Przed odłożeniem wyrzynarki, należy poczekać, aż brzeszczot znajdzie się w bezruchu.** Brzeszczot może zablokować się i doprowadzić do utraty kontroli nad elektronarzędziem.

i) **Nie należy używać tępych lub uszkodzonych brzeszczotów.** Tępe lub uszkodzone brzeszczoty powodują zwiększone tarcie, a także mogą zaklinować się w obrabianym materiale i spowodować odrzut.

j) **W razie zablokowania się brzeszczotu należy natychmiast wyłączyć wyrzynarkę. Należy być przygotowanym na wysokie momenty reakcji, które powodują odrzut.** Brzeszczot może się zablokować w przypadku przeciążenia wyrzynarki lub skrzywienia jego pozycji w obrabianym elemencie.

k) **Po wyłączeniu wyrzynarki nie wolno w sposób wymuszony zatrzymywać brzeszczot poprzez wywieranie nacisku bocznego.** Działanie takie może doprowadzić do wygięcia i/lub pęknięcia brzeszczotu.

l) **Nie wolno używać wyrzynarki stacjonarnie, np. montując do stołu.**

m) **Należy używać odpowiednich przyrządów poszukiwawczych w celu lokalizacji ukrytych instalacji lub zwrócić się o pomoc do zakładów miejskich lub dostawców usług.** Kontakt z przewodami znajdującymi się pod napięciem może spowodować powstanie pożaru i porażenie prądem. Przebiecie przewodu wodociągowego spowoduje szkody rzeczowe. Uszkodzenie przewodu gazowego może doprowadzić do wybuchu.

n) **Przed wszelkimi pracami przy elektronarzędziu (np. konserwacja, wymiana narzędzi roboczych itp.), jak i przy transporcie i składowaniu należy odłączyć akumulator.** Przy niezamierzonym uruchomieniu włącznika istnieje niebezpieczeństwo zranienia.



Należy stosować okulary ochronne



Należy stosować środki ochrony dróg oddechowych

DODATKOWE OSTRZEŻENIA DOTYCZĄCE AKUMULATORÓW

a) **Nie wolno łączyć biegunów akumulatora za**

pomocą żadnych przedmiotów. Może to doprowadzić do zwarcia stwarzając ryzyko odniesienia obrażeń ciała i pożaru.

b) **Akumulatora nie wolno wystawiać na działanie wody lub wilgoci.** Istnieje niebezpieczeństwo zwarcia i wybuchu.

c) **Nie otwierać akumulatora.** Istnieje niebezpieczeństwo zwarcia i wybuchu.

d) **Akumulator należy przechowywać wyłącz-
nie w temperaturze od 0°C do 45°C.** Nie wolno pozostawiać akumulatora np. latem w samochodzie. Istnieje niebezpieczeństwo uszkodzenia i wybuchu.



e) **Otworki wentylacyjne należy regularnie czyścić za pomocą miękkiego, czystego i suchego pędzelka.** Zdecydowanie krótszy czas pracy po ładowaniu wskazuje na zużycie akumulatora i konieczność wymiany na nowy.

f) **W przypadku uszkodzenia lub niewłaściwego użytkowania akumulatora może dojść do wydzielienia oparów.** Należy wywietrzyć pomieszczenie i w razie wystąpienia dolegliwości skonsultować się z lekarzem. Gazy mogą uszkodzić drogi oddechowe.

g) **Akumulator należy przechowywać w miejscu niedostępnym dla dzieci.**

h) **Akumulator jest dostarczany w stanie częściowo naładowanym.** Aby osiągnąć pełną wydajność akumulatora, należy go całkowicie naładować przed pierwszym użyciem.

i) **Akumulator litowo-jonowy można doładowywać w dowolnej chwili, nie powodując tym skrócenia jego żywotności.** Przerwanie procesu ładowania nie niesie za sobą ryzyka uszkodzenia akumulatora.

j) **Akumulator litowo-jonowy jest wyposażony w elektroniczny system zabezpieczający ogniwa akumulatora przed głębokim rozładowaniem.** Przy rozładowanym akumulatorze elektroniczne urządzenie zostaje wyłączone przez

układ ochronny.

k) **Zużyty akumulator należy dostarczyć do punktu utylizacji niebezpiecznych odpadów.**

DODATKOWE OSTRZEŻENIA DOTYCZĄCE ŁADOWAREK

a) **Ładowarkę należy używać wyłącznie w pomieszczeniach zamkniętych oraz chronić przed deszczem i wilgocią.**



b) **Należy sprawdzić napięcie w sieci przed podłączeniem ładowarki.** Napięcie źródła zasilania musi się zgadzać z danymi zamieszczonymi na tabliczce znamionowej ładowarki.

c) **Ładowarki należy używać wyłącznie do ładowania akumulatorów określonego przez producenta typu.** Użycie ładowarki do ładowania innego rodzaju akumulatora niż określony może stworzyć ryzyko pożaru.

d) **Ładowarkę należy utrzymywać w czystości.** Zanieczyszczenia mogą spowodować porażenie prądem elektrycznym.

e) **Przed każdym ładowaniem należy sprawdzić ładowarkę oraz przewód zasilający z wtyczką.** W razie stwierdzenia uszkodzeń nie wolno użytkować ładowarki. Nie wolno samodzielnie dokonywać żadnych napraw ładowarki. Uszkodzona ładowarka, przewód lub wtyczka stwarzają ryzyko porażenia prądem.

f) **Nie wolno używać ładowarki umieszczonej na łatwopalnym podłożu (np. papier, tekstylia itp.) lub w sąsiedztwie substancji łatwopalnych.** Ze względu na wzrost temperatury ładowarki podczas procesu ładowania istnieje niebezpieczeństwo pożaru.

g) **Nie wolno przenosić ładowarki trzymając wyłącznie za przewód zasilający.**

WŁAŚCIWE UŻYTKOWANIE

a) Należy stosować wyłącznie elektroniczne urządzenie o parametrach odpowiednio dobranych do

wykonywanej pracy. Właściwie dobrane elektro-narzędzie pozwoli na efektywne oraz bezpieczne wykonanie pracy. Niewłaściwie dobrane narzędzie spowoduje jego przeciążenie, a w konsekwencji trwałe uszkodzenie.

b) Pod żadnym pozorem nie wolno używać niesprawnego elektronarzędzia. Przed ponownym uruchomieniem wszelkie przyczyny niesprawności muszą zostać usunięte przez autoryzowany serwis marki CELMA w liniach CELMA Professional oraz CELMA C-Power.

c) Należy bezwzględnie odłączyć wtyczkę urządzenia ze źródła zasilania oraz odłączyć akumulator przed wykonaniem jakiegokolwiek naprawy oraz wymiany części narzędzi roboczych. Takie zapobiegawcze środki bezpieczeństwa redukują ryzyko przypadkowego rozruchu elektronarzędzia.

d) Nieużywane elektronarzędzie należy przechowywać poza zasięgiem dzieci i nie należy pozwalać osobom niezaznajomionym z elektronarzędziem lub niniejszą instrukcją na użytkowanie elektronarzędzia. Elektronarzędzia są niebezpieczne w rękach nieprzeszkolonych użytkowników.

POSŁUGIWANIE SIĘ WYRZYNARKĄ

Przygotowanie do pracy

1. Ładowanie akumulatora

- należy umieścić ładowarkę w pobliżu gniazdka sieciowego, w suchym miejscu oraz z dala od źródła ciepła,
- włożyć wtyczkę do gniazdka sieciowego,
- ostrożnie wsunąć akumulator w prowadnice ładowarki.

Sygnalizacja przebiegu ładowania akumulatora:

dioda zielona świeci ciągle	a) włączenie ładowarki (bez akumulatora) do sieci i sygnalizacja gotowości do ładowania
	b) zakończenie procesu ładowania akumulatora

dioda czerwona świeci ciągle	ładowanie w toku
	
dioda czerwona mrga	przeegrzany akumulator – należy natychmiast przerwać proces ładowania oraz poczekać aż akumulator ostygnie
	
diody zielona i czerwona mrgają jednocześnie	sygnalizują uszkodzenie akumulatora – należy zaprzestać korzystania z danego akumulatora
	

Po zakończonym procesie ładowania należy wysunąć akumulator z prowadnic ładowarki oraz odłączyć ładowarkę od gniazdka sieciowego. W przypadku gdy akumulator jest gorący, przed przystąpieniem do pracy należy odczekać, aż wystygnie do temperatury pokojowej.

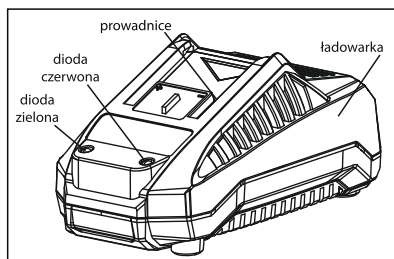

Rys. 2

Wskaźnik poziomu naładowania akumulatora

Akumulatory systemu OBS zostały wyposażone w praktyczny oraz czytelny wskaźnik poziomu naładowania w postaci trzech diod LED. Uruchomienie wskaźnika odbywa się po wciśnięciu przycisku umieszczonego po prawej od skali wskaźnika. Poziom naładowania akumulatora jest sygnalizowany odpowiednią ilością diod LED i oznacza:

	75% do 100% naładowania
	25% do 50% naładowania
	10% do 25% naładowania

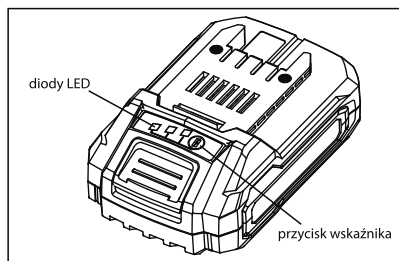

Rys. 3

⚠ W momencie dostawy akumulator jest naładowany częściowo. Aby zagwarantować wykorzystanie najwyższej wydajności akumulatora, należy przed pierwszym użyciem całkowicie naładować akumulator przy użyciu dedykowanej do niego ładowarki.

Akumulator litowo-jonowy można doładowywać w dowolnej chwili, nie powodując tym skrócenia jego żywotności. Przerwanie procesu ładowania nie niesie za sobą ryzyka uszkodzenia ogniw akumulatora.

Dzięki systemowi elektronicznej ochrony ogniw akumulator litowo-jonowy jest zabezpieczony przed głębokim rozładowaniem. Przy rozładowanym akumulatorze elektronarzędzie zostaje wyłączone przez układ ochronny – narzędzie robocze nie porusza się.

⚠ Po automatycznym wyłączeniu się elektronarzędzia nie wolno naciskać ponownie włącznika. Może to doprowadzić do uszkodzenia akumulatora przez tak zwane „głębokie rozładowanie” ogniw akumulatora.

Akumulator wyposażony jest w system kontroli temperatury NTC, który dopuszcza ładowanie wyłącznie w zakresie temperatury 0°C a 45°C.

Dzięki temu osiąga się wyższą żywotność akumulatora.

Uwagi dotyczące ładowania

Jeżeli dioda czerwona nie zapala się, należy sprawdzić, czy akumulator jest całkowicie wsunięty do ładowarki i czy jest napięcie w gniazdku sieciowym.

Nie wolno ładować akumulatora, gdy temperatura otoczenia lub temperatura akumulatora jest poniżej 0°C lub powyżej 45°C.

2. Montaż oraz demontaż akumulatora na urządzeniu

⚠ Należy stosować wyłącznie oryginalne akumulatory litowo-jonowe dołączone do urządzenia, o napięciu podanym na tabliczce znamionowej elektronarzędzia. Zastosowanie akumulatorów innego typu może spowodować obrażenia oraz grozi pożarem.

W celu odłączenia akumulatora należy wcisnąć przycisk odblokowujący (1) oraz zdjąć akumulator zgodnie z kierunkiem strzałki na poniższym obrazku (2). Nie należy stosować siły. W celu zamontowania akumulatora na narzędziu należy delikatnie wsunąć akumulator na prowadnice szlifierki do momentu, aż nastąpi charakterystyczne „kliknięcie”, które zapewnia, że akumulator został właściwie zamontowany na urządzeniu.

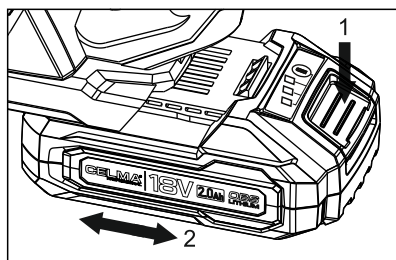

Rys. 4

3. Montaż osłony przeciwpylowej

Aby założyć osłonę przeciwpylową należy:

- położyć urządzenie na płaskiej i stabilnej powierzchni,
- upewnić się, że akumulator jest odłączony od maszyny,
- włożyć bolec (1) znajdujący się z lewej strony osłony do otworu montażowego znajdującego się z lewej strony obudowy wyrzynarki (2),
- delikatnie odciągając za prawą krawędź osłony należy włożyć prawy bolec do otworu montażowego znajdującego się z prawej strony obudowy wyrzynarki.

Demontaż osłony przeciwpylowej odbywa się w odwrotnej kolejności.

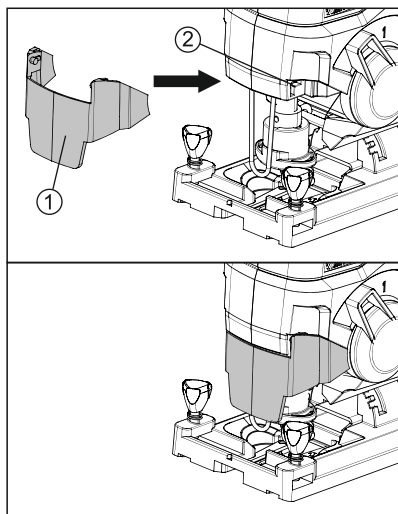

Rys. 5

4. Montaż brzeszczotu

Montaż

Aby zamontować brzeszczot należy:

- położyć urządzenie na płaskiej i stabilnej powierzchni,
- upewnić się, że akumulator jest odłączony od maszyny,
- odchylić do góry osłonę przeciwpylową,
- odsunąć dźwignię uchwytu brzeszczotu (1),

- włożyć do uchwytu (1), rolki prowadzącej (2) brzeszczot (3) (ostrzami do przodu) i zwolnić dźwignię,
- pociągnąć za brzeszczot, aby sprawdzić, czy jest prawidłowo zamontowany,
- opuścić osłonę przeciwpylową,
- przed przystąpieniem do pracy należy sprawdzić czy przy pracy urządzenia nie występuje bicie oraz zwiększone wibracje. W przypadku stwierdzenia bicia i/lub zwiększonych wibracji należy sprawdzić stan brzeszczotu pod kątem możliwych uszkodzeń oraz poprawność zamontowania na urządzeniu.

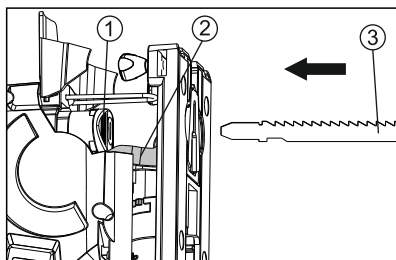

Rys. 6

Demontaż

Aby wymontować brzeszczot należy:

- położyć urządzenie na płaskiej i stabilnej powierzchni,
- upewnić się, że akumulator jest odłączony od maszyny,
- odchylić osłonę przeciwpylową,
- odsunąć dźwignię uchwytu brzeszczotu (1),
- wyjąć brzeszczot (2) i zwolnić dźwignię uchwytu (1),
- opuścić osłonę przeciwpylową.

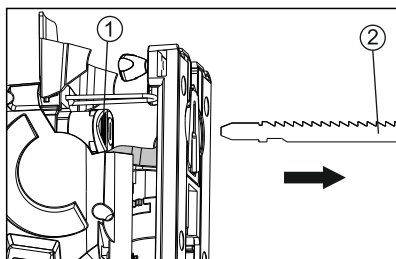

Rys. 7

Do montażu i demontażu brzeszczotu należy używać rękawic. Pozwoli to zminimalizować ryzyko powstania obrażeń.

5. Odsysanie pyłu oraz wiórów

Wyrzynarka DPPe-Li 18OBS umożliwia podłączenie do odkurzacza po zastosowaniu adaptera dołączonego do zestawu.

W tym celu końcówkę węża ssącego o średnicy 36 mm, należy włożyć bezpośrednio do otworu adaptera.

Uwaga: w przypadku braku możliwości podłączenia końcówki ssącej do urządzenia, należy sprawdzić średnicę końcówki węża ssącego.

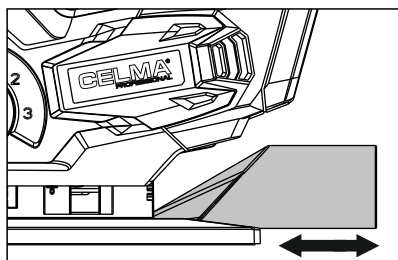

Rys. 8

6. Montaż prowadnicy do cięcia równoległego

Prowadnica do cięcia równoległego (1) umożliwia cięcie wzdłuż krawędzi ciętego materiału. W celu zamontowania prowadnicy należy:

- położyć urządzenie na płaskiej i stabilnej powierzchni,
- upewnić się, że akumulator jest odłączony od maszyny,
- odkręcić śruby motylkowe mocujące prowadnicę (2),
- włożyć prowadnicę do cięcia równoległego (1) do otworów w stoliku (3),
- dokręcić śruby motylkowe mocujące prowadnicę (2).

Demontaż prowadnicy odbywa się w odwrotnej kolejności do montażu.

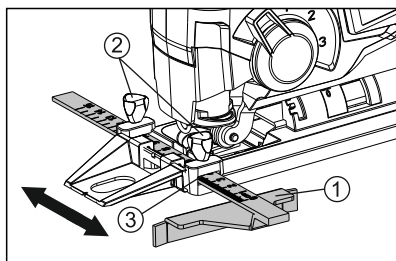

Rys. 9

7. Włączanie/wyłączanie

Aby włączyć urządzenie należy:

- zamontować akumulator do urządzenia,
- pewnie chwycić urządzenie za uchwyt główny,
- ustawić urządzenie bezpośrednio przed ciętym materiałem nie dotykając uzębieniem piły tarczowej ciętego materiału,
- wcisnąć przycisk kontrblokady klawisza włącznika (1),
- wcisnąć klawisz włącznika (2).

Wyłączenie urządzenia następuje po zwolnieniu klawisza włącznika (1).

UWAGA: ze względów bezpieczeństwa nie jest możliwe zablokowanie włącznika do pracy ciągłej. Podczas pracy klawisz włącznika musi być wciśnięty przez operatora.

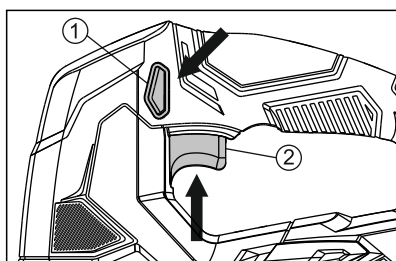

Rys. 10

8. Dioda doświetlająca miejsce cięcia

Wyrzynarka DPPe-Li 18OBS została wyposażona w diodę LED (1) doświetlającą miejsce cięcia, która jest uruchamiana automatycznie po wciśnięciu włącznika oraz wyłączana po jego zwolnieniu.

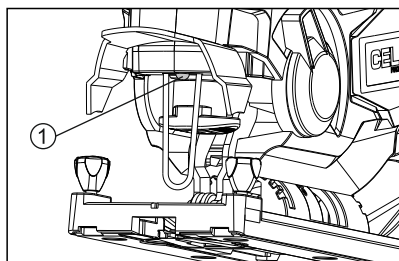

Rys. 11

9. Montaż osłony przeciwdpryskowej

W celu zmniejszenia ilości odprysków na krawędziach materiału powstających podczas cięcia, zaleca się stosowanie osłony przeciwdpryskowej.

Uwaga: Stosowanie osłony jest możliwe wyłącznie w przypadku cięcia pod kątem 90°. Ustawienie innego kąta cięcia będzie skutkowało uszkodzeniem osłony.

Aby zamontować osłonę przeciwdpryskową należy:

- położyć urządzenie na płaskiej i stabilnej powierzchni,
- upewnić się, że akumulator jest odłączony od maszyny,
- chwycić za tylną część osłony (1),
- wsunąć przednią część osłony w uchwyty osłony znajdujące się w płozie wyrzynarki (2),
- ścisnąć ostrożnie krawędzie osłony i włożyć tylną część osłony w uchwyty znajdujące się w płozie wyrzynarki.

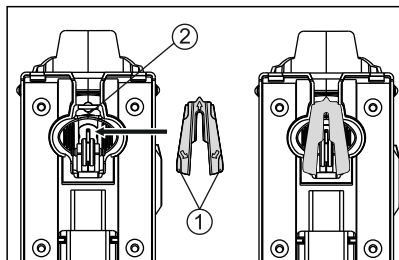

Rys. 12

10. Montaż prowadnicy do cięcia od linii

Prowadnica do cięcia od linii zwiększa precyzję cięcia w sytuacjach, kiedy z różnych powodów zastosowanie prowadnicy do cięcia równoległego nie jest możliwe. Aby zamontować prowadnicę do cięcia od linii należy:

- postawić urządzenie na płaskiej i stabilnej powierzchni,
- upewnić się, że akumulator jest odłączony od maszyny,
- zahaczyć prowadnicę z przodu płozy pod kątem 30° tak, aby znacznik na płozie (1) pokrywał się ze znacznikami na prowadnicy (2),
- delikatnie wywierając nacisk na przednią część prowadnicy doprowadzić do zatrzasknięcia się dolnych uchwytów prowadnicy w otworach montażowych znajdujących się w płozie (1).

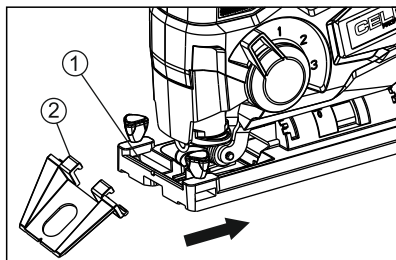

Rys. 13

11. Ustawienie kąta cięcia

Konstrukcja wyrzynarki umożliwia regulację kąta cięcia w zakresach:

- 0°
- 15° oraz 15°
- 30° oraz 30°
- 45° oraz 45°

W celu zmiany ustawienia kąta cięcia należy:

- położyć urządzenie na płaskiej i stabilnej powierzchni,
- upewnić się, że akumulator jest odłączony od maszyny,
- przesunąć dźwignię blokady (1) w kierunku oznaczenia otwartej kłódki (2),
- przesunąć płozę wyrzynarki do przodu,

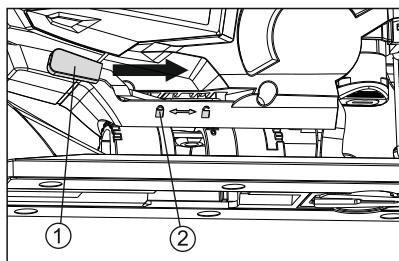

Rys. 14

- korzystając ze skali kąta cięcia (3) ustawić pożądany kąt cięcia,

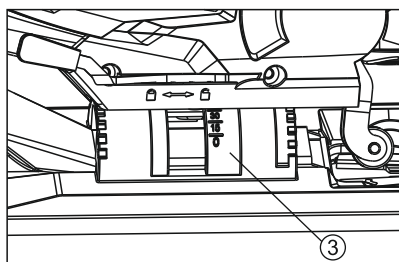

Rys. 15

- przesunąć płożę wyrzynarki do tyłu w celu ząbienia się elementów blokujących położenie płoży,

- przesunąć dźwignię blokady w kierunku oznaczenia zamkniętej kłódki (1).

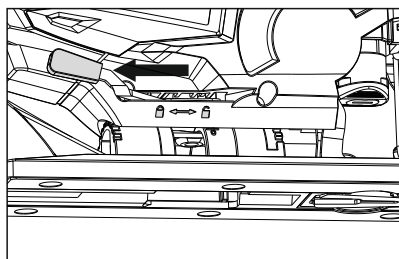

Rys. 16

12. Regulacja stopnia podcinania

Regulacja stopnia podcinania w zależności od ustawienia umożliwia uzyskanie lepszej jakości uzyskanej krawędzi, bądź też pozwala na przyspieszenie procesu cięcia. Także w zależności

od materiału zaleca się stosowanie odpowiedniego stopnia podcinania:

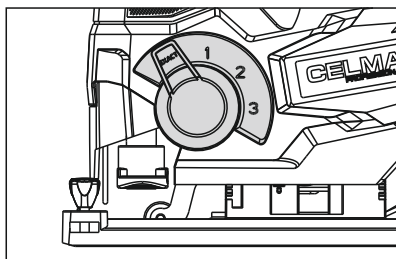

Rys. 17

0 (EXACT) - jest zalecane do cięcia twardych materiałów (np. metale), cienkich elementów, przy cięciach wymagających dużej precyzji oraz cięciu po łukach. Dane ustawienie umożliwi także uzyskanie jak najwyższej jakości krawędzi w ciętym materiale dzięki ruchom brzeszczotu wyłącznie w pionie,

0-1 - służą do cięcia materiałów średnio twardych (twarde drewno, aluminium),

2-3 - służą do cięcia materiałów miękkich (drewno, tworzywa sztuczne). Dane ustawienie znacznie przyspieszają proces cięcia poprzez dodatkowy ruch okrężny brzeszczotu. Przy danych ustawieniach jakość uzyskanej krawędzi może być niezadowolająca, w tej sytuacji należy zmniejszyć stopień podcinania na ten, który pozwoli na otrzymanie pożądanej jakości cięcia.

13. Cięcie

Początek cięcia z brzegu obrabianego przedmiotu:

- umieścić płożę na obrabianym przedmiocie tak, aby brzeszczot znajdował się blisko krawędzi, od której ma się rozpocząć cięcie,

- uruchomić wyrzynarkę wciskając przycisk włącznika,

- powoli przesunąć wyrzynarkę w kierunku początku linii cięcia,

- rozpocząć cięcie.

Płoża powinna być mocno dociśnięta do po-

wierzchni, po której się przemieszcza. Pozwoli to uniknąć wibracji i uszkodzenia ostrza.

Początek cięcia z wewnątrz obrabianego przedmiotu

- zdemontować prowadnicę do cięcia od linii, jeżeli była zamontowana,
- umieścić wyrzynarkę przednią krawędzią płozy na powierzchni przedmiotu tak, jak pokazano na poniższym rysunku,

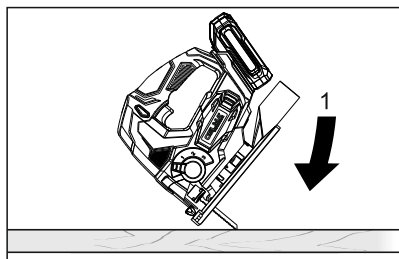

Rys. 18

- uruchomić wyrzynarkę i powoli opuszczać brzeszczot do momentu aż zetknie się z obrabianą powierzchnią,

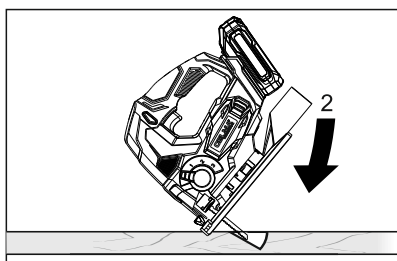

Rys. 19

- prowadzić brzeszczot do momentu przejścia przez całą grubość obrabianego przedmiotu,

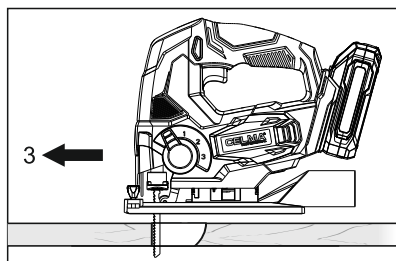

Rys. 20

- wyłączyć urządzenie, odczekać do momentu całkowitego zatrzymania się brzeszczotu,
- wprowadzić brzeszczot do otworu tak, aby płoza dolegała do powierzchni ciętego przedmiotu i rozpocząć cięcie właściwe.

Uwaga: Takie rozpoczynanie cięcia można stosować do materiałów miękkich takich jak drewno, płyty kartonowo-gipsowe. W pozostałych materiałach należy wywiercić otwór o średnicy nieco większej od szerokości zastosowanego brzeszczotu. Do tego otworu należy wprowadzić brzeszczot i rozpocząć cięcie.

KONSERWACJA I PRZEGLĄDY

Przed wszystkimi pracami przy elektro-narzędziu należy odłączyć akumulator od urządzenia.

Po zakończeniu prac należy:

- upewnić się, że akumulator jest odłączony od maszyny,
- oczyścić wyrzynarkę z pyłu przy pomocy sprężonego powietrza lub delikatnej szczotki,
- dokonać kontroli wyrzynarki pod kątem ewentualnych uszkodzeń powstałych podczas pracy.

Po zakończeniu pracy zaleca się sprawdzenie stanu technicznego wyrobu obejmujące:

Oględziny zewnętrzne polegające na sprawdzeniu:

- korpusu silnika, płozy, prowadnicy, osłon,
- działania przycisku kontrblokady oraz przycisku

włącznika,

- czy nie wystąpiły uszkodzenia części mocujących narzędzia robocze,
- sznura przyłączeniowego z odgiętką ładowarki (pęknięcia i przecięcia izolacji, przypalenia, zdeformowane kołki wtyczki).

Sprawdzenie biegu jałowego. Polega na włączeniu wyrobu do sieci i jego zasilaniu napięciem znamionowym przez 5-10 sekund.

W tym czasie należy zwrócić uwagę na:

- natychmiastowy rozruch,
- równomierną pracę,
- głośność pracy przekładni zębatej i łożysk,
- poziom drgań.

Wszelkie nieprawidłowości w działaniu elektro-narzędzia zaobserwowane podczas przeglądu lub pracy, a szczególnie te objawiające się nagrzewaniem się korpusu lub wzrostem hałasu są sygnałem do oddania narzędzia do serwisu celem dokonania fachowego przeglądu lub naprawy. Wszystkich przeglądów (odpłatnie), napraw i wymiany podzespołów może dokonać jedynie uprawniony punkt serwisowy. Łożyska nie wymagają smarowania. Należy zwrócić uwagę, aby szczeliny wlotowe i wylotowe powietrza były zawsze drożne. Obudowę wyrzynarki należy czyścić wilgotną miękką szmatką. Nie wolno stosować środków chemicznych i płynów czyszczących.

DEKLARACJA ZGODNOŚCI WE

nr 104/Z-P/2023

Deklarujemy z pełną odpowiedzialnością, że produkt: wyrzynarka akumulatorowa DPPE-Li 18OBS (numer seryjny 00000001-99999999) spełnia wymagania Dyrektyw UE 2006/42/WE, 2014/30/UE, 2011/65/UE wg norm:

EN 62841-1:2015

EN 62841-2-11:2016/A1:2020

EN IEC 55014-1:2021

EN IEC 55014-2:2021

EN IEC 63000:2018

Prezes Zarządu

Zygmunt Skwarło

Łódź, 10.05.2023 r.

Dokumentacja techniczna

Menadżer ds. Zarządzania Produktem

Sylwia Kołek

Z-Power Sp. z o.o. Sp. k.

ul. Senatorska 24/26 lok. II A

93-192 Łódź, POLSKA

OCHRONA ŚRODOWISKA



Elektronarzędzie, jego wyposażenie i opakowanie po zakończeniu użytkowania należy oddać do powtórnego przetworzenia materiałów.

Nie wolno wyrzucać do pojemników na odpady komunalne! O tym informuje symbol przekreślonego kontenera kołowego umieszczony na produkcie.

Zgodnie z Ustawą z dn. 11 września 2015 r. o zużytych sprzęcie elektrycznym i elektronicznym (t.j. Dz. U. z 2015, poz. 1688) informujemy, iż zużyty sprzęt elektryczny i elektroniczny może zawierać niebezpieczne składniki, które mogą powodować negatywny wpływ na środowisko, a także na zdrowie ludzi. Zabronione jest umieszczanie zużytego sprzętu elektrycznego i elektronicznego i zużytych akumulatorów z innymi odpadami o czym informuje znak przekreślonego kontenera kołowego na odpady. Tak oznaczony sprzęt podlega selektywnej zbiórce w wyznaczonych punktach.

Gospodarstwo domowe spełnia istotną rolę

w przyczynianiu się do ponownego użycia i odzysku, w tym recyklingu zużytego sprzętu poprzez przestrzeganie zasad selektywnej zbiórki. Sposób gromadzenia zużytego sprzętu jest zgodny z w/w Ustawą, obowiązki z niej wynikające przejęła w imieniu przedsiębiorcy Organizacja Odzysku.



Informujemy, iż zużyte akumulatory zawierają niebezpieczne substancje, które mogą powodować negatywny wpływ na środowisko, a także na zdrowie ludzi. Zgodnie z wymaganiami Ustawy z dnia 24 kwietnia 2009 r. o bateriach i akumulatorach (t.j. Dz.U. 2009 nr 79 poz. 666) zabronione jest umieszczenie zużytych akumulatorów z innymi odpadami o czym informuje znak przekreślonego kontenera kołowego na odpady. Uszkodzone i/lub zużyte akumulatory, należy zbierać osobno i poddawać do ponownego przetworzenia zgodnie z przepisami ochrony środowiska. Użytkownik końcowy jest zobowiązany do przekazania zużytych akumulatorów do punktu zbierającego tego typu niebezpiecznych odpadów lub miejsc odbiorów. Odpowiednie adresy dostępne są w urzędach miejskich lub gminnych.

Gospodarstwo domowe spełnia istotną rolę w przyczynianiu się do ponownego użycia i odzysku, w tym recyklingu zużytego sprzętu poprzez przestrzeganie zasad selektywnej zbiórki. Sposób gromadzenia zużytego sprzętu jest zgodny z ww. Ustawą, obowiązki z niej wynikające przejęła w imieniu przedsiębiorcy Organizacja Odzysku.

TRANSPORT

Akumulatory litowo-jonowe podlegają wymaganiom przepisów dotyczących towarów niebezpiecznych. Akumulatory mogą być transportowane drogą lądową przez użytkownika bez

konieczności spełniania jakichkolwiek dalszych warunków. W przypadku przesyłki przez osobę trzecią (np. transport drogą powietrzną lub za pośrednictwem spedycji) należy dostosować się do szczególnych wymogów dotyczących opakowania i znaczenia towaru. W takim wypadku podczas przygotowania towaru do wysyłki należy skonsultować się z ekspertem ds. towarów niebezpiecznych. Akumulatory można wysłać tylko wówczas, gdy ich obudowa nie jest uszkodzona. Odsłonięte styki należy zakleić, a akumulator zapakować w taki sposób, aby nie mógł on się poruszać (przesuwać) w opakowaniu. Należy wziąć też pod uwagę ewentualne przepisy prawa krajowego oraz regulamin przewoźnika lub linii lotniczych, z usług których zamierza się skorzystać.

SERWIS I NAPRAWA

W okresie gwarancyjnym użytkownikowi nie wolno wykonywać żadnych przeróbek i samodzielnych napraw. Jakakolwiek ingerencja lub samodzielna naprawa będzie jednoznaczna z rezygnacją z praw do naprawy gwarancyjnej produktu.

Naprawa elektronarzędzia może być przeprowadzona wyłącznie przez autoryzowany serwis marki CELMA w liniach CELMA Professional oraz CELMA C-Power. Wszelkie naprawy oraz ingerencje przeprowadzone poza autoryzowanym serwisem marki CELMA w liniach CELMA Professional oraz CELMA C-Power są podstawą do utraty gwarancji. Powyższe spowoduje również wyłączenie odpowiedzialności sprzedawcy wynikającej z przepisów prawa Kodeksu Cywilnego.

Naprawy gwarancyjne wykonuje wyłącznie serwis marki CELMA w liniach CELMA Professional oraz CELMA C-Power:

Z-Power Sp. z o.o.
ul. Widzewska 14, 92-229 Łódź
e-mail: serwis@z-power.pl

Wykonuje również odpłatnie naprawy
pogwarancyjne oraz prowadzi sprzedaż części
zamiennych.

Aktualne numery telefonów można znaleźć na
stronie internetowej www.celma.com.pl





Z-Power Sp. z o.o. Sp. k.
93-192 Łódź, ul. Senatorska 24/26 Lok. IIA
e-mail: zamowienia@z-power.pl

