

FIDGI
DOU11

happy garden

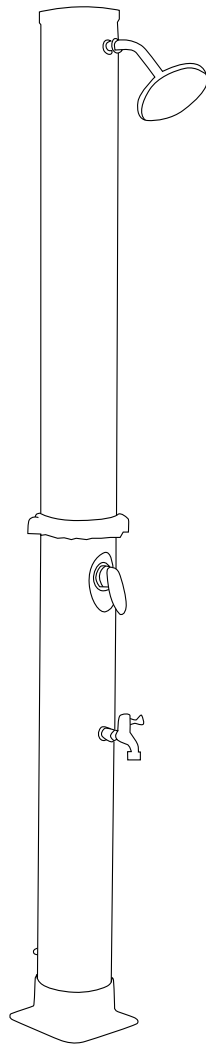



A x1



B x1

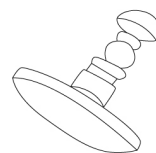

C x1

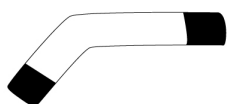

D x1



E x1

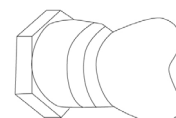

F x1

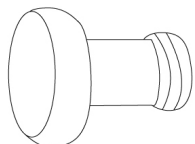

G x1



H x4



I x1

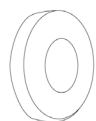

J x1

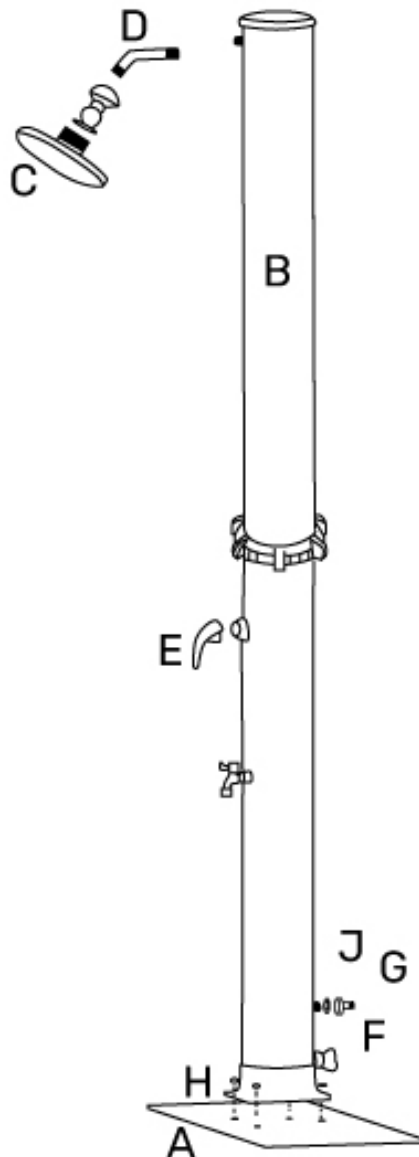

Installation de votre douche :

Afin de pouvoir profiter pleinement de votre douche solaire, veuillez lire attentivement les consignes ci-dessous.

1. La douche solaire doit être installée sur un sol parfaitement plat et solide (type béton), assurant sa stabilité et donc la sécurité de l'utilisateur.
2. La douche solaire est équipée d'un socle doté de 4 trous prévus pour l'ancrage de votre douche dans le sol.
3. Choisissez un endroit dans lequel votre douche solaire sera la plus susceptible de recevoir un maximum de lumière.
4. Veuillez relier l'entrée d'eau de la douche au système d'eau de votre maison à l'aide d'un tuyau.
5. L'entrée d'eau de la douche doit être couverte par un adaptateur pour le tuyau.
6. Afin d'éviter tout risque de brûlures, veuillez respecter les instructions suivantes :
Avant d'allumer votre douche, assurez-vous de toujours placer le mitigeur sur l'eau froide (bleu). Puis, tournez le mitigeur petit à petit vers l'eau chaude (rouge) afin d'ajuster la température à votre convenance.
7. Attention ! En cas d'ensoleillement important, la température de l'eau stockée dans la douche peut atteindre 60°C.

Mise en place de votre douche :

1. Tournez et ouvrez le robinet sur l'eau chaude de telle sorte que la douche soit ouverte à fond.
2. Ouvrez l'arrivée d'eau à l'entrée du tuyau pour remplir la douche. Cela prendra environ 2 minutes.
NOTE : Le mitigeur dirigé vers l'eau chaude permet de s'assurer qu'il n'y a pas de poche d'air dans le tuyau de la douche. Cette procédure est à réaliser uniquement lors de l'opération initiale.
3. Lorsque l'eau coule du pommeau de douche, fermez le robinet. L'eau va alors commencer à chauffer dans le tuyau de la douche.
4. La douche est prête à recevoir le soleil et à chauffer l'eau contenue dans le tuyau.
NOTE : Selon le taux d'ensoleillement et la température extérieure, l'eau peut atteindre sa température en 3 heures. Au plus vous vous doucherez rapidement après le remplissage du tuyau, au moins l'eau sera chaude.
5. Ouvrez le robinet et profitez d'une eau chauffée par le soleil.
NOTE : l'adaptateur de l'entrée d'eau de la douche doit être installée pour que vous puissiez utiliser votre douche solaire.
6. Fermez le robinet lorsque vous avez fini.

ATTENTION : SI LA DOUCHE SOLAIRE N'A PAS ETE UTILISEE PENDANT PLUS DE 3 JOURS, IL EST FORTEMENT CONSEILLE DE LAISSER COULER L'EAU PENDANT 2 MINUTES AVANT D'UTILISER LA DOUCHE. L'EAU CHAUDE STAGNANTE FAVORISE LE DEVELOPPEMENT DES BACTERIES, IL FAUT DONC LES EVACUER.

Stockage de votre douche solaire

1. A la fin de l'été, veuillez à nettoyer votre douche solaire à l'aide d'un chiffon doux.
2. Coupez l'arrivée d'eau et ouvrez le robinet de la douche pour évacuer toute l'eau contenue dans la douche.
3. Stockez votre douche à l'abri des intempéries et de l'humidité. Pendant le stockage, laissez le robinet ouvert.

Attention :

1. Les dommages causés par l'utilisation d'eau sale ou salée dans votre douche et l'utilisation de la douche lorsque les conditions climatiques ne le permettent pas, entraîneront une annulation de la garantie.
2. Essuyez la douche après utilisation.
3. Il ne s'agit pas d'un jouet. NE PAS grimper sur la douche ou se prendre à la douche. Respectez l'utilisation prévue uniquement.
4. Tenez les petites pièces, la visserie et les emballages plastiques hors de portée des enfants.

Instalación de la ducha :

Para disfrutar plenamente de su ducha solar, lea atentamente las siguientes instrucciones.

1. La ducha solar debe instalarse sobre un suelo perfectamente plano y sólido (tipo hormigón), garantizando su estabilidad y por tanto la seguridad del usuario.
2. La ducha solar está equipada con una base con 4 agujeros para anclar la ducha en el suelo.
3. Elige un lugar donde tu ducha solar reciba la mayor cantidad de luz.
4. Conecte la entrada de agua de la ducha al sistema de agua de su casa con una manguera.
5. La entrada de agua de la ducha debe estar cubierta por un adaptador para la manguera.
6. Para evitar el riesgo de quemaduras, observe las siguientes instrucciones:

Antes de abrir la ducha, asegúrese de que el grifo mezclador esté siempre en posición de agua fría (azul). A continuación, gire la batidora gradualmente hacia el agua caliente (roja) para ajustar la temperatura a su gusto.

7. Precaución. En caso de fuerte insolación, la temperatura del agua almacenada en la ducha puede alcanzar los 60°C.

Cómo preparar la ducha :

1. Gire y abra el grifo de agua caliente para que la ducha esté completamente abierta. Abra el suministro de agua en la entrada de la manguera para llenar la ducha. Esto le llevará aproximadamente 2 minutos.

NOTA: El grifo mezclador orientado hacia el agua caliente garantizará que no haya bolsas de aire en la tubería de la ducha.

en la manguera de la ducha. Este procedimiento sólo debe llevarse a cabo durante la operación inicial.

3. Cuando el agua salga de la alcachofa de la ducha, cierra el grifo. El agua comenzará a calentarse en la manguera de la ducha.

4. La ducha está preparada para recibir el sol y calentar el agua de la manguera.

NOTA: Según la cantidad de luz solar y la temperatura exterior, el agua puede alcanzar su temperatura en 3 horas. Cuanto antes se duche después de llenar la manguera, menos caliente estará el agua.

5. Abre el grifo y disfruta del agua calentada por el sol.

NOTA: El adaptador de entrada a la ducha debe estar instalado para que pueda utilizar su ducha solar.

6. Cierra el grifo cuando hayas terminado.

PRECAUCIÓN: SI LA DUCHA SOLAR NO SE HA UTILIZADO DURANTE MÁS DE 3 DÍAS, SE RECOMIENDA ENCARECIDAMENTE DEJAR CORRER EL AGUA DURANTE 2 MINUTOS ANTES DE UTILIZARLA. EL AGUA CALIENTE ESTANCADA FAVORECE EL DESARROLLO DE BACTERIAS, POR LO QUE DEBE SER DRENADA.

Almacenamiento de su ducha solar

1. Al final del verano, asegúrate de limpiar tu ducha solar con un paño suave.
2. Cierre el suministro de agua y abra el grifo de la ducha para que salga toda el agua de la misma.
3. Guarde su ducha lejos de la intemperie y la humedad. Durante el almacenamiento, deje el grifo abierto.

Precaución:

1. Los daños causados por el uso de agua sucia o salada en su ducha y el uso de la ducha cuando las condiciones meteorológicas no lo permiten, darán lugar a la anulación de la garantía.
2. Limpie la ducha después de usarla.
3. Esto no es un juguete. NO se suba a la ducha ni se quede atrapado en ella. Siga únicamente el uso previsto.
4. Mantenga las piezas pequeñas, los tornillos y los envases de plástico fuera del alcance de los niños.

Installing your shower :

In order to fully enjoy your solar shower, please read the following instructions carefully.

1. The solar shower must be installed on a perfectly flat and solid floor (concrete type), ensuring its stability and therefore the safety of the user.
2. The solar shower is equipped with a base with 4 holes for anchoring your shower in the ground.
3. Choose a location where your solar shower will receive the most light.
4. Please connect the water inlet of the shower to the water system of your house with a hose.
5. The water inlet of the shower must be covered by an adapter for the hose.
6. To avoid the risk of burns, please observe the following instructions:
Before turning on your shower, make sure that the mixer tap is always set to cold water (blue). Then turn the mixer gradually to hot water (red) to adjust the temperature to your liking.
7. Caution! In case of strong sunlight, the temperature of the water stored in the shower can reach 60°C.

Setting up your shower :

1. Turn and open the hot water tap so that the shower is fully open. 2.
Turn on the water supply at the hose inlet to fill the shower. This will take approximately 2 minutes.
NOTE: The mixer tap facing the hot water will ensure that there is no air pocket in the shower pipe.
in the shower hose. This procedure should only be carried out during the initial operation.
3. When the water flows from the shower head, turn off the tap. The water will now start to
The water will now start to heat up in the shower hose.
4. The shower is ready to receive the sun and heat the water in the hose.
NOTE: Depending on the amount of sunlight and the outside temperature, the water can reach its temperature in
3 hours. The sooner you shower after filling the hose, the less hot the water will be.
5. Turn on the tap and enjoy the sun-warmed water.
NOTE: The shower inlet adapter must be installed for you to use your solar shower.
6. Turn off the tap when you are finished.

CAUTION: IF THE SOLAR SHOWER HAS NOT BEEN USED FOR MORE THAN 3 DAYS, IT IS STRONGLY RECOMMENDED TO LET THE WATER RUN FOR 2 MINUTES BEFORE USING THE SHOWER. STAGNANT HOT WATER ENCOURAGES THE GROWTH OF BACTERIA, SO IT MUST BE DRAINED OFF.

Storage of your solar shower

1. At the end of the summer, be sure to clean your solar shower with a soft cloth.
2. Turn off the water supply and open the shower tap to drain off all the water in the shower.
3. Store your shower away from the weather and moisture. During storage, leave the tap open.

Caution:

1. Damage caused by the use of dirty or salty water in your shower and the use of the shower when weather conditions do not allow it, will result in a cancellation of the warranty.
2. Wipe the shower clean after use.
3. This is not a toy. DO NOT climb on the shower or get caught in the shower. Follow the intended use only.
4. Keep small parts, screws and plastic packaging out of the reach of children.

DE

Installation Ihrer Dusche :

Damit Sie Ihre Solardusche in vollen Zügen genießen können, lesen Sie bitte die folgenden Hinweise aufmerksam durch.

1. Die Solardusche muss auf einem vollkommen ebenen und festen Boden (Typ Beton) aufgestellt werden, der ihre Stabilität und damit die Sicherheit des Benutzers gewährleistet.
2. Die Solardusche ist mit einem Sockel ausgestattet, der vier Löcher für die Verankerung der Dusche im Boden aufweist.
3. Wählen Sie einen Ort, an dem Ihre Solardusche am ehesten das meiste Licht erhält.
4. Verbinden Sie den Wassereinlass der Dusche über einen Schlauch mit dem Wassersystem Ihres Hauses.
5. Der Wassereinlass der Dusche muss mit einem Adapter für den Schlauch abgedeckt werden.
6. Um die Gefahr von Verbrennungen zu vermeiden, beachten Sie bitte die folgenden Anweisungen: Bevor Sie Ihre Dusche einschalten, stellen Sie sicher, dass Sie die Mischbatterie immer auf kaltes Wasser (blau) stellen. Drehen Sie die Mischbatterie dann nach und nach auf heißes Wasser (rot), um die Temperatur nach Belieben einzustellen.
7. Achtung! Bei starker Sonneneinstrahlung kann die Temperatur des in der Dusche gespeicherten Wassers bis zu 60 °C betragen.

Aufstellen Ihrer Dusche :

1. Drehen und öffnen Sie den Wasserhahn auf Warmwasser, so dass die Dusche voll aufgedreht ist.
2. Öffnen Sie den Wasserzulauf am Schlauch, um die Dusche zu füllen. Dies wird etwa 2 Minuten dauern. HINWEIS: Die auf das heiße Wasser gerichtete Mischbatterie stellt sicher, dass es keine Luftblasen gibt. im Schlauch der Dusche gibt. Dieser Vorgang sollte nur beim Erstbetrieb durchgeführt werden.
3. Wenn das Wasser aus dem Duschkopf fließt, drehen Sie den Wasserhahn zu. Das Wasser wird nun anfangen, sich zu erhitzen. im Duschschauch zu erwärmen.
4. Die Dusche ist bereit, die Sonne zu empfangen und das Wasser im Schlauch zu erhitzen. HINWEIS: Je nach Sonneneinstrahlung und Außentemperatur kann das Wasser seine Temperatur innerhalb von drei Stunden erreichen. 3 Stunden erreichen. Je schneller Sie nach dem Füllen des Schlauchs duschen, desto weniger heiß wird das Wasser.
5. Drehen Sie den Wasserhahn auf und genießen Sie das von der Sonne erwärmte Wasser. HINWEIS: Der Adapter für den Wassereinlass der Dusche muss installiert sein, damit Sie Ihre Solardusche benutzen können.
6. Drehen Sie den Wasserhahn zu, wenn Sie fertig sind.

ACHTUNG: WENN DIE SOLARDUSCHE LÄNGER ALS DREI TAGE NICHT BENUTZT WURDE, WIRD DRINGEND EMPFOHLEN, DAS WASSER ZWEI MINUTEN LANG LAUFEN ZU LASSEN, BEVOR SIE DIE DUSCHE BENUTZEN. STEHENDES HEISSES WASSER FÖRDERT DIE ENTWICKLUNG VON BAKTERIEN UND SOLLTE DAHER ABGELEITET WERDEN.

Lagerung Ihrer Solardusche

1. Am Ende des Sommers sollten Sie Ihre Solardusche mit einem weichen Tuch reinigen.
2. Schalten Sie die Wasserzufuhr ab und öffnen Sie den Wasserhahn der Dusche, um das gesamte Wasser aus der Dusche abzulassen.
3. Lagern Sie Ihre Dusche an einem Ort, an dem sie vor Witterung und Feuchtigkeit geschützt ist. Lassen Sie während der Lagerung den Wasserhahn geöffnet.

Beachten Sie:

1. Schäden, die durch die Verwendung von schmutzigem oder salzigem Wasser in Ihrer Dusche entstehen, sowie die Verwendung der Dusche, wenn die Wetterbedingungen dies nicht zulassen, führen zum Erlöschen der Garantie.
2. Wischen Sie die Dusche nach der Benutzung ab.
3. Es handelt sich nicht um ein Spielzeug. Klettern Sie NICHT auf die Dusche oder halten Sie sich nicht an der Dusche fest. Halten Sie sich ausschließlich an den Verwendungszweck.
4. Halten Sie Kleinteile, Schrauben und Plastikverpackungen von Kindern fern.

Het installeren van uw douche :

Om ten volle van uw zonnedouche te genieten, gelieve de volgende instructies aandachtig te lezen.

1. De zonnedouche moet worden geïnstalleerd op een perfect vlakke en stevige vloer (betontype), om de stabiliteit en dus de veiligheid van de gebruiker te garanderen.
2. De zonnedouche is voorzien van een basis met 4 gaten om uw douche in de grond te verankeren.
3. Kies een plaats waar uw zonnedouche het meeste licht zal ontvangen.
4. Sluit de watertoevoer van de douche met een slang aan op het waterleidingnet van uw huis.
5. De waterinlaat van de douche moet worden afgedekt met een adapter voor de slang.
6. Neem de volgende instructies in acht om het risico op brandwonden te vermijden:
Voordat u uw douche aanzet, moet u ervoor zorgen dat de mengkraan altijd op koud water (blauw) staat. Draai de mixer vervolgens geleidelijk op heet water (rood) om de temperatuur naar wens in te stellen.
7. Voorzichtig! Bij fel zonlicht kan de temperatuur van het water in de douche oplopen tot 60°C.

Het opzetten van uw douche :

1. Draai en open de warmwaterkraan zodat de douche volledig open staat.
Zet de watertoevoer bij de slanginlaat aan om de douche te vullen. Dit zal ongeveer 2 minuten duren.
OPMERKING: De mengkraan die naar het warme water gericht is, zorgt ervoor dat er geen luchtzak in de douchepijp zit.
in de doucheslang. Deze procedure mag alleen worden uitgevoerd tijdens de eerste operatie.
3. Als het water uit de douchekop stroomt, draai je de kraan dicht. Het water zal nu beginnen
Het water in de doucheslang begint nu op te warmen.
4. De douche is klaar om de zon te ontvangen en het water in de slang te verwarmen.
OPMERKING: Afhankelijk van de hoeveelheid zonlicht en de buitentemperatuur, kan het water zijn temperatuur bereiken in
3 uur. Hoe eerder u doucht nadat u de slang hebt gevuld, hoe minder heet het water zal zijn.
5. Draai de kraan open en geniet van het door de zon opgewarmde water.
OPMERKING: De adapter voor de douche-inlaat moet geïnstalleerd zijn om uw zonnedouche te kunnen gebruiken.
6. Draai de kraan dicht als je klaar bent.

LET OP: ALS DE ZONNEDOUCHE MEER DAN 3 DAGEN NIET IS GEBRUIKT, WORDT HET STERK AANBEVOLEN HET WATER 2 MINUTEN TE LATEN LOPEN VOORDAT U DE DOUCHE GEBRUIKT. STILSTAAND WARM WATER BEVORDERT DE GROEI VAN BACTERIËN, DUS MOET HET WORDEN AFGEVOERD.

Opslag van uw zonnedouche

1. Maak uw zonnedouche aan het einde van de zomer schoon met een zachte doek.
2. Sluit de watertoevoer af en open de douchekraan om al het water in de douche af te voeren.
3. Bewaar uw douche uit de buurt van weersinvloeden en vocht. Laat tijdens de opslag de kraan open.

Voorzichtig:

1. Schade veroorzaakt door het gebruik van vuil of zout water in uw douche en het gebruik van de douche wanneer de weersomstandigheden dit niet toelaten, zal leiden tot een annulering van de garantie.
2. Veeg de douche schoon na gebruik.
3. Dit is geen speelgoed. NIET op de douche klimmen of in de douche blijven hangen. Volg alleen het bedoelde gebruik.
4. Houd kleine onderdelen, schroeven en plastic verpakkingen buiten het bereik van kinderen.

Installazione della doccia :

Per godere appieno della doccia solare, leggere attentamente le seguenti istruzioni.

1. La doccia solare deve essere installata su un pavimento perfettamente piano e solido (tipo cemento), garantendo la sua stabilità e quindi la sicurezza dell'utente.
2. La doccia solare è dotata di una base con 4 fori per l'ancoraggio della doccia al terreno.
3. Scegliete una posizione in cui la doccia solare riceva la massima luce.
4. Collegare l'ingresso dell'acqua della doccia all'impianto idrico della casa con un tubo flessibile.
5. L'ingresso dell'acqua della doccia deve essere coperto da un adattatore per il tubo flessibile.
6. Per evitare il rischio di ustioni, osservare le seguenti istruzioni:
Prima di accendere la doccia, accertarsi che il miscelatore sia sempre impostato sull'acqua fredda (blu). Quindi passare gradualmente il mixer all'acqua calda (rossa) per regolare la temperatura a proprio piacimento.
7. Attenzione! In caso di forte irraggiamento solare, la temperatura dell'acqua contenuta nella doccia può raggiungere i 60°C.

Impostazione della doccia :

1. Girare e aprire il rubinetto dell'acqua calda in modo da aprire completamente la doccia.
Aprire l'alimentazione dell'acqua all'ingresso del tubo flessibile per riempire la doccia. L'operazione richiede circa 2 minuti.
NOTA: Il miscelatore rivolto verso l'acqua calda assicura che non vi siano sacche d'aria nel tubo della doccia, nel tubo della doccia. Questa procedura deve essere eseguita solo durante l'operazione iniziale.
3. Quando l'acqua esce dal soffione della doccia, chiudere il rubinetto. L'acqua inizierà ora a riscaldarsi nel tubo della doccia.
4. La doccia è pronta a ricevere il sole e a riscaldare l'acqua nel tubo.
NOTA: a seconda della quantità di luce solare e della temperatura esterna, l'acqua può raggiungere la sua temperatura nel giro di un anno.
3 ore. Prima si fa la doccia dopo aver riempito il tubo, meno calda sarà l'acqua.
5. Aprite il rubinetto e godetevi l'acqua riscaldata dal sole.
NOTA: per poter utilizzare la doccia solare è necessario installare l'adattatore per l'ingresso della doccia.
6. Chiudere il rubinetto quando si è finito.

ATTENZIONE: SE LA DOCCIA SOLARE NON È STATA UTILIZZATA PER PIÙ DI 3 GIORNI, SI CONSIGLIA VIVAMENTE DI LASCIARE SCORRERE L'ACQUA PER 2 MINUTI PRIMA DI UTILIZZARE LA DOCCIA. L'ACQUA CALDA STAGNANTE FAVORISCE LA PROLIFERAZIONE DEI BATTERI, QUINDI DEVE ESSERE SCARICATA.

Stoccaggio della doccia solare

1. Alla fine dell'estate, pulite la doccia solare con un panno morbido.
2. Chiudere l'alimentazione dell'acqua e aprire il rubinetto della doccia per scaricare tutta l'acqua presente nella doccia.
3. Conservare la doccia al riparo dalle intemperie e dall'umidità. Durante lo stoccaggio, lasciare il rubinetto aperto.

Attenzione:

1. I danni causati dall'uso di acqua sporca o salata nella doccia e dall'uso della doccia quando le condizioni atmosferiche non lo consentono, comportano l'annullamento della garanzia.
2. Pulire la doccia dopo l'uso.
3. Questo non è un giocattolo. NON salire sulla doccia e non rimanere impigliati nella doccia. Seguire solo l'uso previsto.
4. Tenere le parti piccole, le viti e le confezioni di plastica fuori dalla portata dei bambini.

Instalar o seu chuveiro :

Para poder desfrutar plenamente do seu chuveiro solar, leia atentamente as seguintes instruções.

1. O chuveiro solar deve ser instalado sobre um pavimento perfeitamente plano e sólido (tipo betão), garantindo a sua estabilidade e, portanto, a segurança do utilizador.
2. O chuveiro solar está equipado com uma base com 4 orifícios para ancorar o seu chuveiro no solo.
3. Escolha um local onde o seu chuveiro solar receberá a maior quantidade de luz.
4. Por favor, ligue a entrada de água do chuveiro ao sistema de água da sua casa com uma mangueira.
5. A entrada de água do chuveiro deve ser coberta por um adaptador para a mangueira.
6. Para evitar o risco de queimaduras, é favor observar as seguintes instruções:
Antes de ligar o seu chuveiro, assegure-se de que a torneira misturadora está sempre regulada para água fria (azul). Em seguida, rodar a batedeira gradualmente para água quente (vermelha) para ajustar a temperatura ao seu gosto.
7. Cuidado! Em caso de luz solar forte, a temperatura da água armazenada no duche pode atingir 60°C.

Preparar o seu chuveiro :

1. Virar e abrir a torneira de água quente para que o chuveiro fique totalmente aberto. 2. Ligar o abastecimento de água à entrada da mangueira para encher o chuveiro. Isto demorará aproximadamente 2 minutos.
NOTA: A torneira misturadora virada para a água quente assegurará que não haja bolsa de ar no tubo do chuveiro.
na mangueira do chuveiro. Este procedimento só deve ser levado a cabo durante a operação inicial.
3. Quando a água escorre do chuveiro, fecha a torneira. A água vai agora começar a aquecer na mangueira do chuveiro.
4. O chuveiro está pronto para receber o sol e aquecer a água na mangueira.
NOTA: Dependendo da quantidade de luz solar e da temperatura exterior, a água pode atingir a sua temperatura em 3 horas. Quanto mais cedo tomar banho depois de encher a mangueira, menos quente será a água.
5. Abrir a torneira e desfrutar da água aquecida pelo sol.
NOTA: O adaptador de entrada do chuveiro deve ser instalado para que possa utilizar o seu chuveiro solar.
6. Feche a torneira quando tiver terminado.

CUIDADO: SE O CHUVEIRO SOLAR NÃO TIVER SIDO UTILIZADO DURANTE MAIS DE 3 DIAS, É FORTEMENTE RECOMENDADO DEIXAR A ÁGUA CORRER DURANTE 2 MINUTOS ANTES DE UTILIZAR O CHUVEIRO. A ÁGUA QUENTE ESTAGNADA INCENTIVA O CRESCIMENTO DE BACTÉRIAS, PELO QUE DEVE SER DRENADA.

Armazenamento do seu chuveiro solar

1. No final do Verão, não se esqueça de limpar o seu chuveiro solar com um pano macio.
2. Desligar o abastecimento de água e abrir a torneira do chuveiro para drenar toda a água do chuveiro.
3. Guarde o seu chuveiro longe do tempo e da humidade. Durante o armazenamento, deixar a torneira aberta.

Cuidado:

1. Os danos causados pela utilização de água suja ou salgada no seu chuveiro e a utilização do chuveiro quando as condições meteorológicas não o permitem, resultarão no cancelamento da garantia.
2. Limpar o chuveiro após a utilização.
3. Isto não é um brinquedo. NÃO subir ao chuveiro ou ser apanhado no chuveiro. Seguir apenas a utilização pretendida.
4. Manter pequenas peças, parafusos e embalagens de plástico fora do alcance das crianças.

1

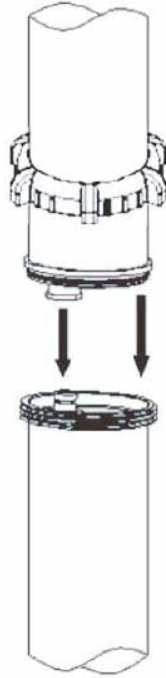

2

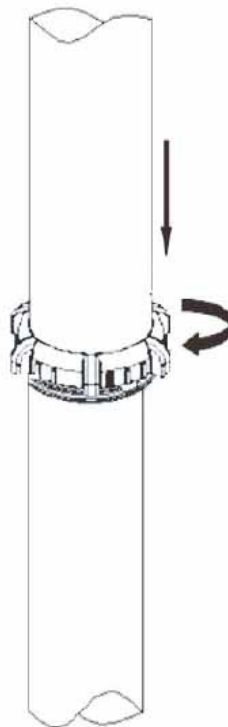

3

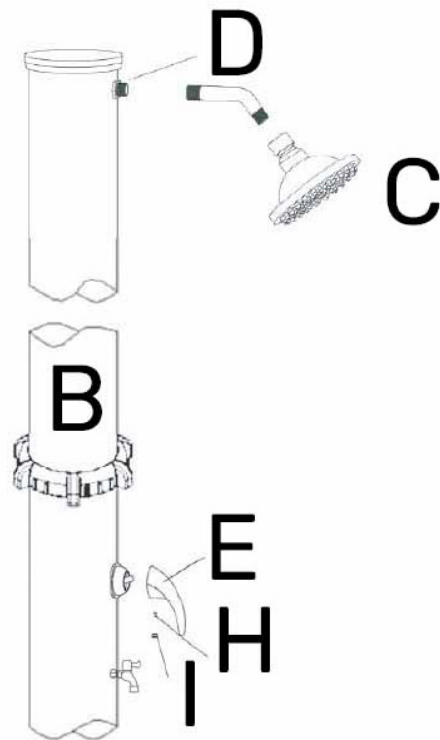

4

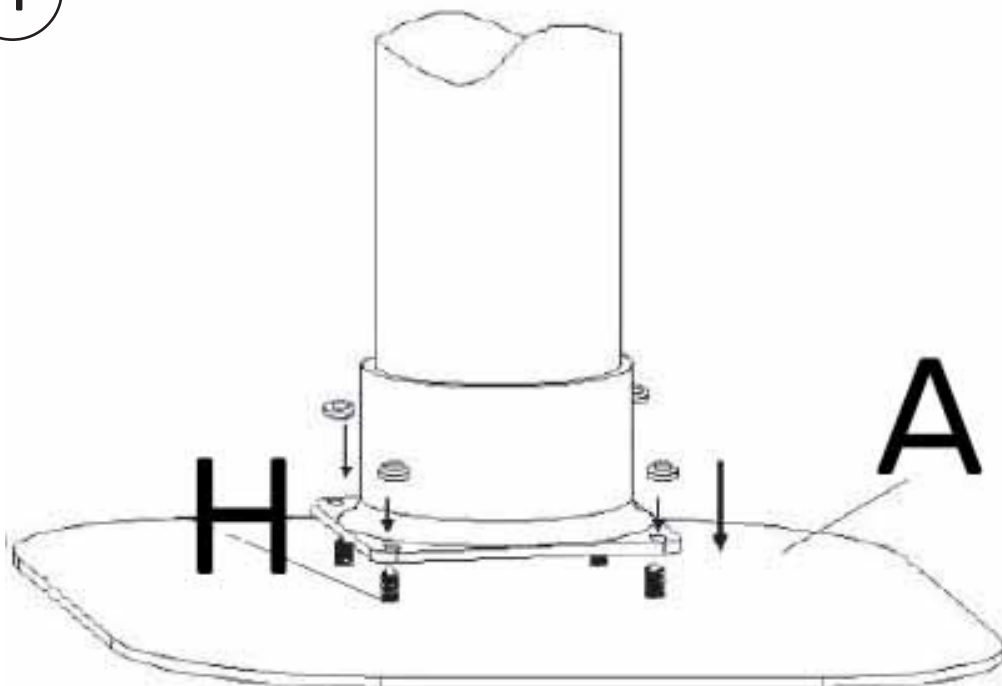

5

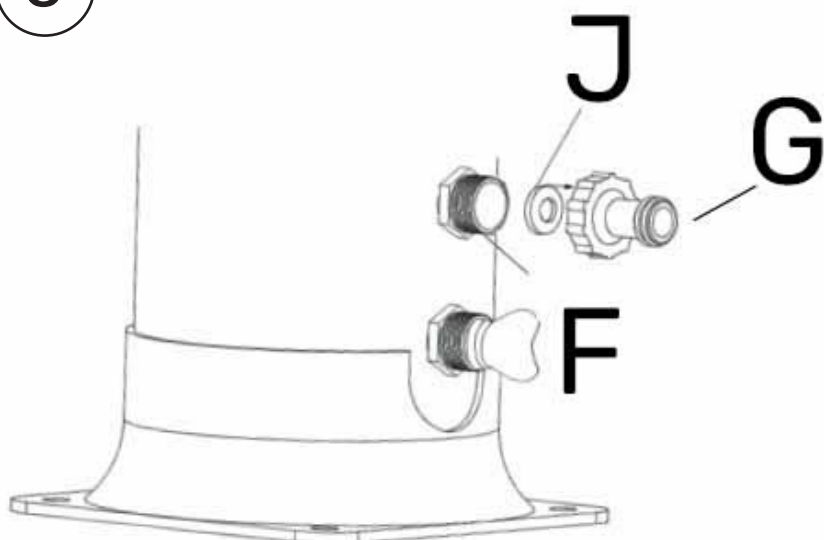

6

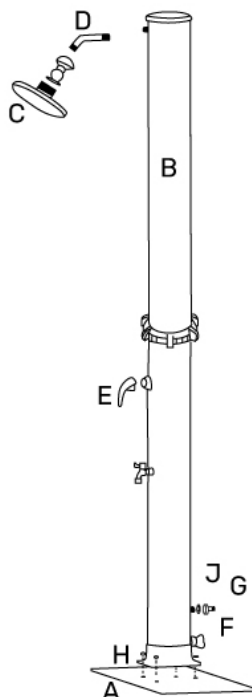

- 
- A large, stylized grey leaf icon is positioned in the top left corner of the page.
- FR** Veuillez conserver ce manuel pour référence ultérieure.
En cas de problème avec votre produit, nous vous invitons à contacter notre service client par mail à contact@happygarden.fr ou par téléphone au +33.3.20.267.567
- ES** Le rogamos conserve este manual de instrucciones para futuras consultas Si encuentra algún problema con su producto, le solicitamos que contacte con nuestro servicio de atención al cliente por correo electrónico: spv@happy-garden.es o por teléfono al 919 035 926
- EN** Please keep this manual for future reference.
If you have any problems with your product, please contact our customer service department by email at contact@happygarden.fr or by phone at +33.3.20.267.567
- DE** Bitte bewahren Sie diese Anleitung zum späteren Nachschlagen auf.
Falls Sie ein Problem mit Ihrem Produkt haben, wenden Sie sich bitte an unseren Kundenservice per E-Mail an contact@happygarden.fr oder telefonisch unter +33.3.20.267.567.
- NL** Bewaar deze handleiding voor toekomstig gebruik.
Indien u problemen heeft met uw product, neem dan contact op met onze klantendienst via e-mail op contact@happygarden.fr of per telefoon op +33.3.20.267.567
- IT** Si prega di conservare questo manuale per riferimento futuro.
In caso di problemi con il prodotto, si prega di contattare il nostro servizio clienti via e-mail a contact@happygarden.fr o per telefono al +33.3.20.267.567
- PT** Por favor, guarde este manual para referência futura.
Se tiver algum problema com o seu produto, contacte por favor o nosso departamento de serviço ao cliente através do e-mail contact@happygarden.fr ou por telefone para +33.3.20.267.567



happy garden

ALLSTORE SAS
121 allée Hélène Boucher
PA du Moulin
59118 WAMBRECHIES
FRANCE