

# NOTICE DE MONTAGE

## PORTAIL COULISSANT

### 6. 2

MARQUER L'EMPLACEMENT DE LA GÂCHE (F) SUR LE DEUXIÈME PILIER ET LA FIXER.

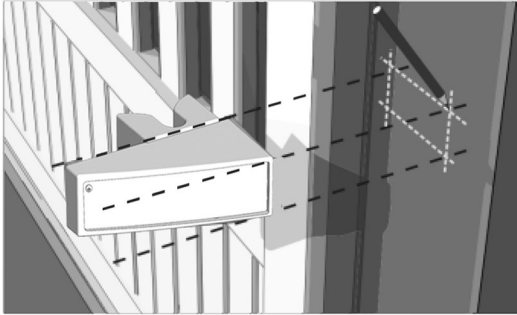

VEUILLEZ FERMER LE PORTAIL EN LE CENTRANT ENTRE LES PILIERS. LE PORTAIL DOIT COUVRIR LE PILLIER D'ENVIRON 3CM. A L'AIDE DU GALET DE RECENTRAGE, PLACEZ LE SUPPORT ET TRACEZ L'EMPLACEMENT DES FIXATIONS.

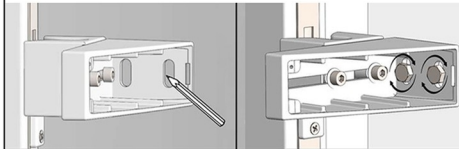

RÉGLEZ L'APLOMB DU PORTAIL PUIZ RESSERREZ LES VIS. FINALEMENT, IL FAUDRA INSTALLER LE CACHE VIS SUR LE SUPPORT.

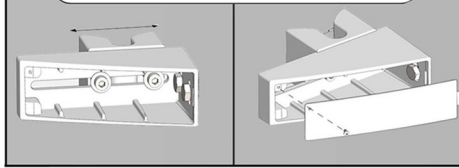

### 7. FIXATION DE LA BUTÉE

#### 7.1

À L'EMBOÛT DU RAIL INFÉRIEUR, VISSER LA BUTÉE (H) AU SOL.

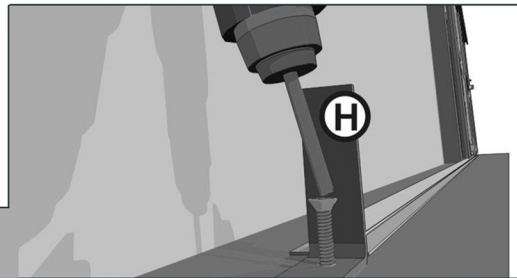

### 8. RÈGLEMENT DU POTEAU DE GUIDAGE

#### 8.1

SI NÉCESSAIRE, RÉGLER LA HAUTEUR ET LA PROFONDEUR DE LA PLATINE DE GUIDAGE POUR OPTIMISER LE FONCTIONNEMENT DU PORTAIL.

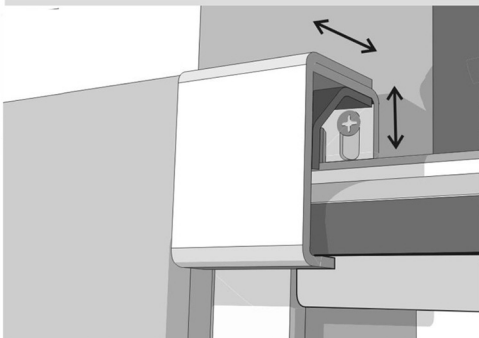

### 9. ENTRETIEN

#### 9.1

L'ENTRETIEN SE FAIT RÉGULIÈREMENT AVEC UN SEAU D'EAU TIÈDE SAVONNEUSE ET UNE PEAU DE CHAMOIS. 2 A 3 FOIS PAR AN, IL FAUT GRAISSER LES GALETS ENCASTRÉS ET LE PATIN DE GLISSAGE, AINSI QUE HUILER LA SERRURE.



# NOTICE DE MONTAGE

## PORTAIL COULISSANT

### 1. IDENTIFICATION DES PIÈCES ET ACCESSOIRES COMPOSANTS DU PORTAIL COULISSANT.

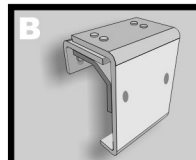
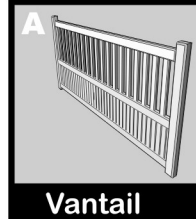
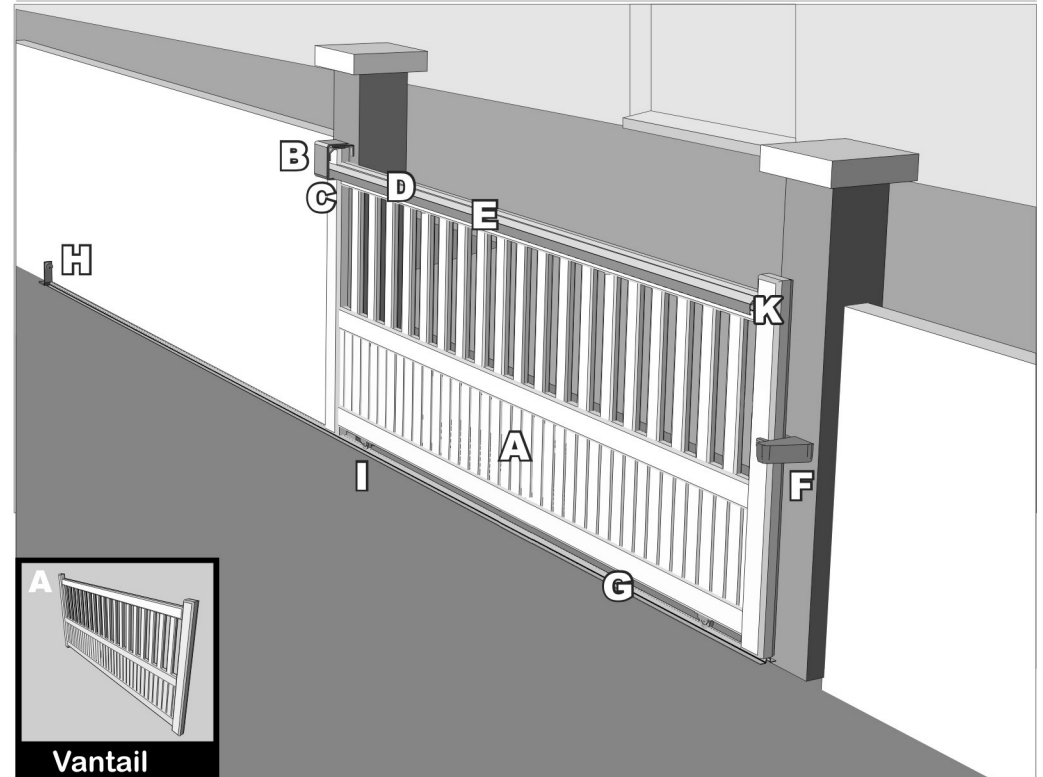

Platine de Guidage

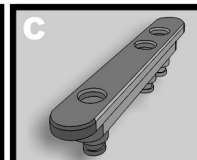

Patin de Glissement

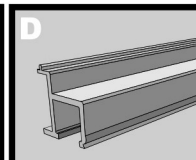

Rail de Guidage Supérieur

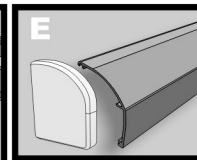

Profilé de Clipage pour Rail de Guidage Supérieur et Embouts.

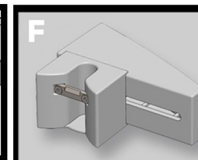

Gache

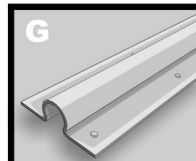

Rail Inférieur

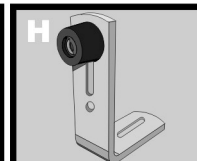

Butée

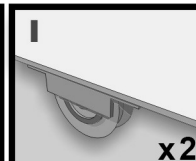

Galet Encastré x2

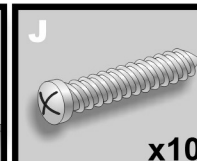

Vis 4,8 x 32mm x10

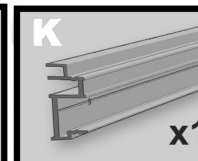

Support du Rail de Guidage Supérieur x1

### 2. RAIL DE GUIDAGE SUPÉRIEUR

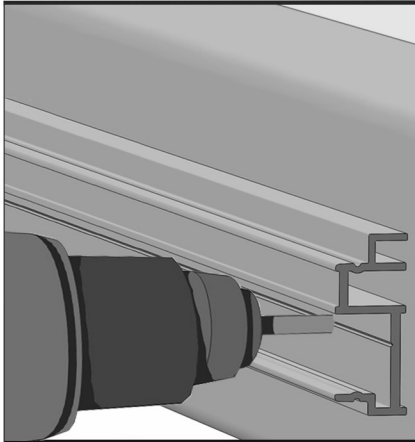

2.1

MONTER LE SUPPORT DU RAIL DE GUIDAGE SUPÉRIEUR. LE CENTRER SUR LA TRAVESSE HAUT DU PORTAIL.

UTILISANT LES PRÉ-PERCAGES COMME RÉFÉRENCE, PERCER (diam. 3.5mm).

2.2

MONTER LE RAIL DE GUIDAGE(1) SUR LE SUPPORT DU RAIL DE GUIDAGE.

MONTER LE PROFILÉ DE CLIPAGE(2) POUR RAIL DE GUIDAGE SUPÉRIEUR, PUIS METTRE SES EMBOUTS(3).

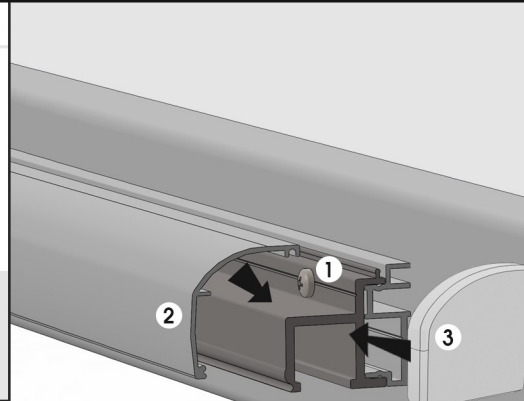

### 3. RAIL INFÉRIEUR

3.1

POSITIONNER ET FIXER LE RAIL INFÉRIEUR AU SOL À LA DISTANCE INDICUÉE ENTRE LE PILIER ET LE RAIL INFÉRIEUR.

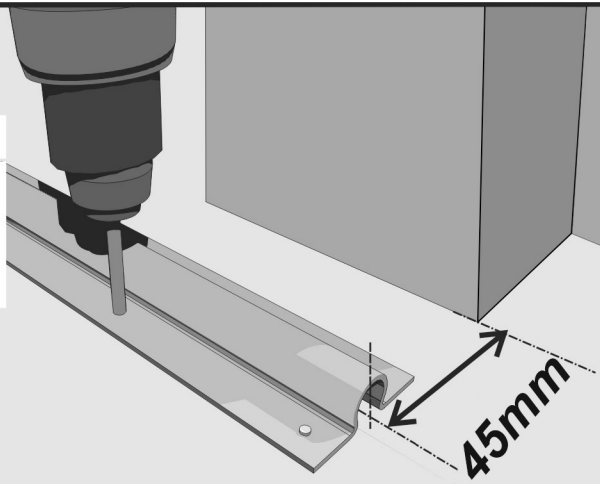

### 4. PLATINE DE GUIDAGE

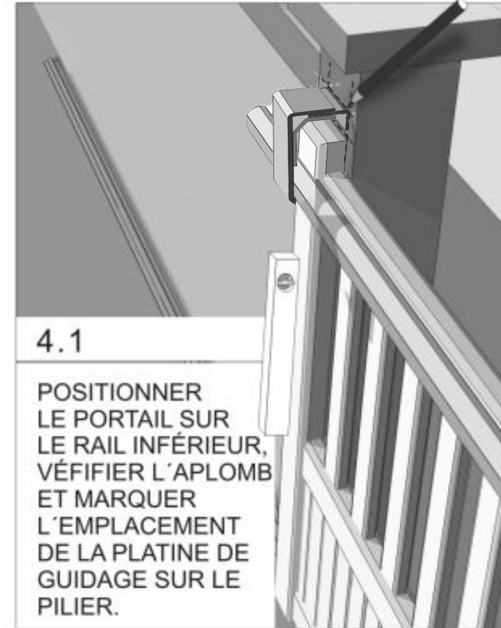

4.1

POSITIONNER LE PORTAIL SUR LE RAIL INFÉRIEUR, VÉRIFIER L'APLOMB ET MARQUER L'EMPLACEMENT DE LA PLATINE DE GUIDAGE SUR LE PILIER.

4.2

FIXER LA PLATINE DE GUIDAGE COMPLÈTE SUR LE PILIER AVEC LE PATIN DE GUIDAGE.

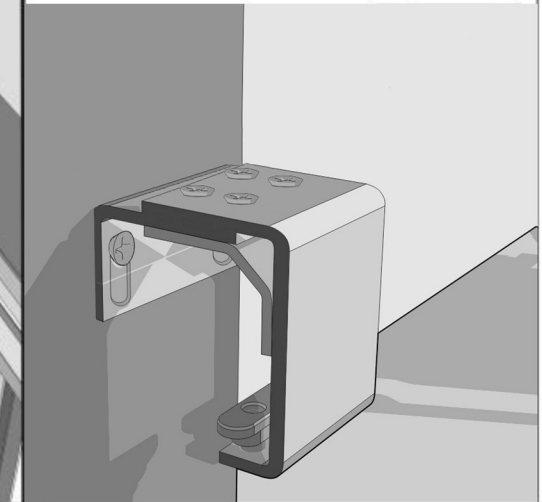

### 5. PLATINE DE GUIDAGE



5.1

MONTER LE PORTAIL SUR LE RAIL INFÉRIEUR ET LE FAIRE COULISSER PAR L'INTERMÉDIAIRE DU PATIN DE GLISSEMENT DANS LE RAIL DE GUIDAGE SUPÉRIEUR.

### 6.1 MONTAGE DE LA GÂCHE DE RÉCEPTION POUR PORTAIL COULISSANT

COMMENCEZ PAR FIXER LA RÉCEPTION SUR LE SUPPORT. SI LE PORTAIL EST MOTORISÉ, VEUILLEZ METTRE L'OUVERTURE VERS LE BAS. SI PORTAIL NON MOTORISÉ, L'OUVERTURE DOIT ÊTRE PLACÉE VERS LE HAUT.

