



CHEMIN'ARTE

CHEMINÉES & RADIATEURS DESIGN DÉCORATIFS

Mode d'emploi et consignes de sécurité des cheminées décoratives design CHEMIN'ARTE® <http://www.cheminarte.com>

Félicitations, vous venez d'acquérir une cheminée décorative design Chemin'Arte. Nous avons apporté le plus grand soin à la qualité de conception et de fabrication de ce produit. Il y a pourtant un certain nombre de points à observer et à respecter car le bon fonctionnement des cheminées et votre sécurité en dépendent.

NE PAS SOULEVER LA CHEMINEE PAR LA FACE AVANT CAR CELLE CI N'EST PAS SOLIDAIRE DE LA CHEMINEE. SOULEVER PAR LE CORPS DE LA CHEMINEE.

Règles générales relatives à la sécurité des personnes :

- Bien monter votre cheminée Chemin'Arte et la poser sur une surface horizontale. Votre cheminée décorative design doit être fixée avant toute utilisation.
- L'utilisation des cheminées Chemin'Arte, dans les locaux recevant du public (ERP), doit faire l'objet d'une démarche réglementée. Il est impératif de se renseigner auparavant.
- Les cheminées électriques Chemin'Arte, doivent être utilisées avec du courant alternatif 230V (+/- 10 volts).
- Cet appareil n'est pas prévu pour être utilisé par des personnes (y compris enfants) dont les capacités physiques, sensorielles ou mentales sont réduites, ou des personnes dénuées d'expérience ou de connaissance, sauf si elles ont pu bénéficier, par l'intermédiaire d'une personne responsable de leur sécurité, d'une surveillance ou d'instructions préalables concernant l'utilisation de l'appareil. Il convient de surveiller les enfants pour s'assurer qu'ils ne jouent pas avec l'appareil.
- Si le cordon d'alimentation présente des signes d'usures ou de coupures, ne plus utiliser la cheminée.

Interdictions :

- De toute intervention par l'utilisateur sur les dispositifs de sécurité
- Ne pas utiliser la cheminée en présence d'essence ou de liquide inflammable. Ne pas utiliser à l'extérieur. Ne pas utiliser quand on a les mains humides.
- Ne pas utiliser dans les salles de bains, les celliers, et de manière générale dans toute pièce d'eau ou humide.
- Ne pas couvrir le câble d'alimentation, ni l'exposer à des objets coupants ou des surfaces chaudes.
- Ne pas déplacer la cheminée en cours d'utilisation.
- Ne pas obstruer les grilles d'aération de la cheminée. Ne pas introduire d'objets dans la ventilation ou dans les grilles d'aération. Cela peut provoquer un choc électrique ou endommager la cheminée.
- Ne pas laisser la cheminée en marche quand il n'y a personne dans la pièce.
- Ne pas immerger la cheminée dans l'eau ou dans un autre liquide.
- Ne pas soulever la cheminée par la face avant, celle-ci étant interchangeable, la cheminée risquerait de tomber et de causer des dommages matériels ou corporels.
- Cet appareil n'est pas destiné à être utilisé par des personnes (enfants compris) dont les capacités physiques, sensorielles ou mentales, ou le manque d'expérience et de connaissances, à moins qu'ils n'aient été donnés supervision ou des instructions quant à de l'appareil par une personne responsable de leur sécurité.
- Les enfants doivent être surveillés pour s'assurer qu'ils ne jouent pas avec l'appareil.

Installation dans le cas d'une Cheminée Chemin'Arte, fixée en hauteur sur un mur :

- Ouvrir le carton avec précaution, en évitant de rayer les surfaces avec un objet coupant.
- Sortir votre cheminée Chemin'Arte de son emballage puis retirer les protections d'emballage : cartons, plastiques de contact, matériaux d'emballage, plastiques de protection.
- Le cordon d'alimentation doit être raccordé à une boîte de raccordement murale prévue à cet effet.
- Le raccordement doit être effectué dans les règles de l'art. Si vous avez un doute, faites appel à un électricien. Pour information, le conducteur marron doit être raccordé à la phase, le bleu au neutre et le vert et jaune à la terre.
- La cheminée ne doit pas être en dessous d'une prise de courant.

- La plupart des modèles Chemin'Arte peuvent être fixés contre un mur. Un support de fixation est livré avec votre cheminée Chemin'Arte. En raison des nombreux types de murs et d'installation, il convient de choisir dans un magasin spécialisé la fixation appropriée (chevilles, vis à placo, etc.).
- Déterminer la hauteur à laquelle vous voulez installer votre cheminée Chemin'Arte (en général à plus de 40 cm au dessus du sol) puis fixer le support à l'aide des outils appropriés.
- Une fois la cheminée installée au mur, disposer les galets ou accessoires de décoration sur le rail central puis mettre la face avant en position en vérifiant bien qu'elle est solidement accrochée au corps central de la cheminée (2 personnes sont nécessaires pour cette opération).
- **Conseil de l'équipe Chemin'Arte** : Afin d'être sûr qu'une fois installée, votre cheminée sera parfaitement droite, utiliser un niveau à bulle lors du montage du support de fixation.

Installation dans le cas d'une Cheminée Chemin'Arte, posé sur un meuble grâce au pied pour cheminée Chemin'Arte (vendu séparément):

Les cheminées Chemin'Arte **color style** peuvent au choix être fixé au mur ou posé sur une table ou un meuble grâce au pied pour cheminée (vendu séparément). Celui ci se visse sous votre cheminée color style à l'aide des accessoires inclus avec le pied pour cheminée.

- Le carton du pied pour cheminée contient le pied en plastique et les écrous.
- Placez la cheminée sur une surface plane, le dos de chauffe contre la table.
- Emboîtez le pied sur les visse se trouvant sous la cheminée puis vissez les écrous
- Redressez la cheminée puis positionnez la à au moins 15 cm du mur.

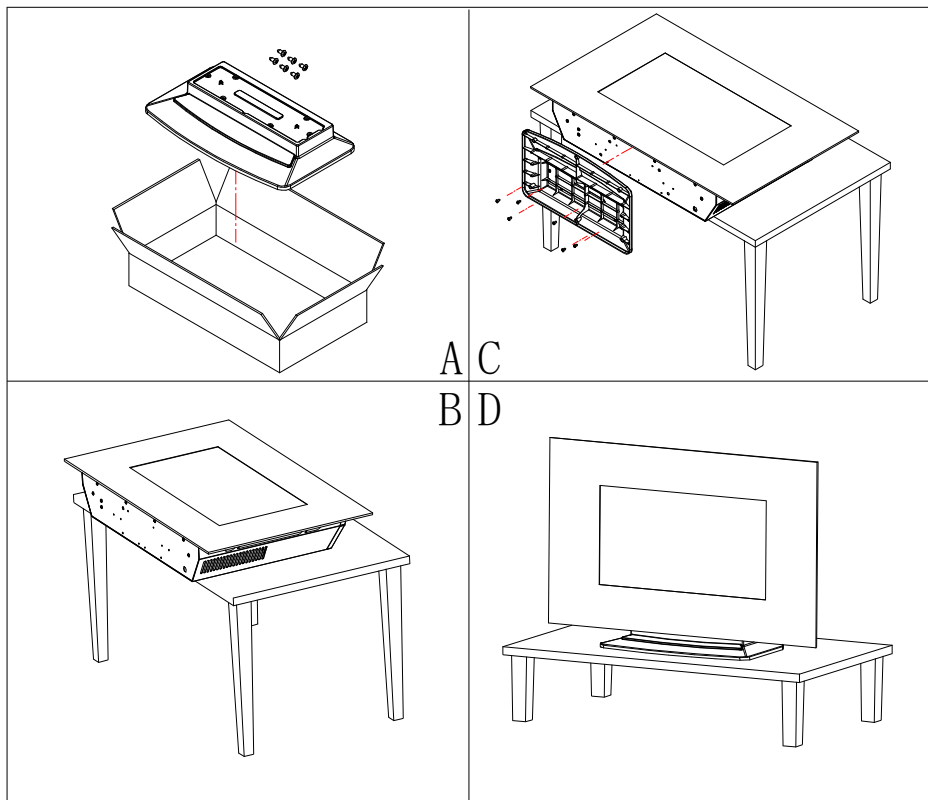

Utilisation de la cheminée

Statut de veille:

La cheminée affiche le symbole de veille .

Allumer la cheminée :

La cheminée affiche la date et l'heure, la température ambiante et le niveau de luminosité de la flamme. Veuillez renseigner la date et l'heure lors de la première utilisation.

Mode d'emploi

La cheminée peut être actionnée soit par les commandes situées sur les côtés supérieurs droits de l'appareil ou par la télécommande fournie. **Les noms des fonctions sont indiqués sous les boutons.**

Opération manuelle (depuis le panneau de contrôle situé au dessus de la cheminée) :

L'interrupteur d'alimentation doit être allumé en premier.

Appuyez une fois sur le bouton  pour activer l'effet de feu et de flamme. Un voyant orange apparaît pour indiquer que la fonction est activée.

Appuyez une fois sur le bouton  pour activer le chauffage en position basse; appuyez deux fois pour désactiver le chauffage.

Appuyez une fois sur le bouton  pour activer le chauffage en position élevée; appuyez deux fois pour désactiver le chauffage.

Opération à distance (depuis la télécommande) :

L'interrupteur situé en haut à droite de la cheminée doit être allumé en premier.



Il faut un certain temps au récepteur pour répondre à l'émetteur. N'appuyez pas sur les boutons plus d'une fois dans les deux secondes pour un fonctionnement correct.

Appuyez une fois sur le bouton  de la télécommande pour activer l'effet de feu de flamme. Sur l'écran digital s'affiche la température de la pièce, la date et l'heure le mode de chauffage (1000 ou 2000W) ainsi que le niveau d'intensité de la flamme

L'affichage s'éteint après 15s sans aucune opération. Appuyez sur n'importe quel bouton pour rallumer l'écran.



Appuyez une fois sur le bouton  de la télécommande pour changer entre les degrés Celsius et Fahrenheit

Appuyez une fois sur le bouton  de la télécommande pour régler la luminosité de la flamme désirée (4 niveaux de luminosité).

Appuyez une fois sur le bouton  de la télécommande (si votre cheminée a cette fonction) pour régler la couleur de flamme désirée. Il y a 10 couleurs de flamme disponibles (orange, rouge, vert, bleu et un mélange de couleurs). Appuyez sur le bouton  5 secondes pour activer le cycle automatique de changement des couleurs.

Appuyez une fois sur le bouton  de la télécommande (si votre cheminée a cette fonction) pour régler le rétro éclairage désiré. Il y a 6 couleurs disponibles (blancs, bleus, orange, blancs et un mélange, puis éteint).

Appuyez une fois sur le bouton  pour activer le chauffage en position basse (1000W), le symbole  s'allume sur l'écran. Appuyez une seconde fois pour désactiver le chauffage 1000W.

Appuyez une fois sur le bouton  pour activer le chauffage (2000W) en position haute, le symbole  s'allume sur l'écran. Appuyez une seconde fois pour désactiver le chauffage (2000W).

Réglage de la date et de l'heure

Pour cela utiliser la télécommande fournie.

Appuyez une fois sur le bouton  et appuyez sur le bouton + ou - pour régler l'heure (de 00 à 23).

Appuyez de nouveau sur le bouton  et appuyez sur le bouton + ou - pour régler les minutes (de 00-59).

Appuyez sur le bouton  pour sélectionner le jour de la semaine (du dimanche au samedi de la gauche vers la droite), attendez 5s après le réglage du jour pour qu'il soit validé.



Opérations de réglages de température

Appuyez sur le bouton + pour augmenter la température ou appuyez sur le bouton - pour diminuer la température
Remarque: La température de consigne doit être supérieure à la température ambiante que le chauffage se mette en route.

Note : pour que la régulation automatique de la température fonctionne, il faut que la cheminée ait été précédemment éteinte sans la fonction chauffage (sans les soleils). En effet si la cheminée est allumée avec le chauffage, la cheminée chauffera en continue et la température ne sera pas régulée.

Programmation journalière

Appuyez sur le bouton  3s,  commence à clignoter.

Appuyez sur le bouton  pour faire défiler les jours de la semaine (du dimanche au samedi) puis valider en appuyant sur 

Continuez en appuyant sur les boutons + ou - pour régler l'heure de démarrage de la cheminée (Timer ON) et appuyez sur le bouton  pour passer au réglage suivant.

Continuez en appuyant sur les boutons + ou - pour régler les minutes de démarrage de la cheminée (Timer ON) et

appuyez sur la touche  pour passer au réglage suivant. Le symbole ON s'éteint et le symbole OFF s'allume.



Continuez en appuyant sur les boutons + ou - pour régler l'heure d'arrêt de la cheminée (Timer OFF) et appuyez sur le bouton  pour passer au réglage suivant.

Continuez en appuyant sur les boutons + ou - pour régler les minutes d'arrêt de la cheminée (Timer OFF) et appuyez sur le bouton **SET** pour passer au réglage suivant. Le symbole OFF s'éteint et le jour clignote. Appuyez de nouveau sur **SET** pour valider.

Appuyez sur les boutons + ou - pour régler la température souhaitée.

Appuyez sur le bouton **OK** pour terminer le réglage d'une journée, et passer au jour suivant. Une fois tous les jours réglés éteignez en appuyant sur ON/OFF.

Attention:

1. si  ne s'est pas allumé, ce réglage de programmation ne marchera pas.
2. Si vous n'appuyez pas sur le bouton **OK**, le réglage ne sera fait que sur le jour en cours
3. Appuyez sur le bouton  5s lorsque la cheminée est éteinte pour réinitialiser tous les réglages de la programmation et de la température.
4. S'il n'y a aucune opération après 15 secondes, l'affichage s'éteint

Activation de la programmation journalière

Appuyez une fois sur le bouton **AUTO** pour activer le mode programmation. La cheminée s'allumera selon la programmation faite.

1. Si vous n'avez pas de réglages sur un jour, la cheminée ne s'allumera pas ce jour
2. Si la température ambiante est supérieure au réglage, le chauffage ne se mettra pas en marche
3. Si la température ambiante est inférieure de moins de 5 degrés au réglage, le chauffage s'allumera en position basse
4. Si la température ambiante est inférieure de plus de 5 degrés au réglage, le chauffage s'allumera en position élevée

Fonction supplémentaire

Appuyez une fois sur le bouton **BT** pour activer la fonction bluetooth (si votre foyer a cette fonction). Appuyez deux fois pour désactiver cette fonction.

Protection contre la surchauffe :

Avertissement : afin d'éviter une surchauffe, ne pas couvrir l'appareil de chauffage.

Cette protection permet au chauffage de s'arrêter avant de surchauffer. Ce système se déclenche lorsqu'il fait trop chaud dans la pièce ou lorsque les grilles d'aération sont obstruées. Pour des raisons de sécurité, le chauffage ne se remet pas en route automatiquement. Pour le remettre en route, débrancher le cordon de la prise électrique, attendre 15 min puis rebrancher le cordon d'alimentation dans la prise.

Façade interchangeable :

En achetant une cheminée Chemin'Arte, vous avez opté pour cheminée modulable. Si vous souhaitez acquérir une nouvelle façade pour votre cheminée, n'hésitez pas à nous contacter ou à consulter notre site Internet :

www.cheminarte.com

Bûches et galets en céramique et autres accessoires de décoration :

Les bûches et galets en céramique ainsi que les autres accessoires vendus sous la marque Chemin'Arte sont des objets de décoration. Ils doivent être posés le long du rail lumineux et doivent être manipulés avec précaution afin d'éviter de les endommager.

Maintenance et changement des ampoules leds:

- Les réparations, le remplacement des pièces importantes et le travail sur les éléments de sécurité, de votre cheminée Chemin'Arte, ne doivent être exécutés que par des spécialistes agréés.
- Seules les ampoules leds peuvent être changées par l'utilisateur, après avoir débranché complètement la cheminée et après avoir attendu 15 minutes au moins pour qu'elle soit totalement refroidie. *Cependant les ampoules leds ayant une durée de vie moyenne d'environ 100000 heures, vous ne devriez pas avoir à effectuer de remplacement.*
- Une fois que la cheminée et les ampoules ont refroidi, décrocher la cheminée puis la poser au sol à plat.
- Oter la face avant de la cheminée puis dévisser la panneau situé en dessous du rail lumineux. Une fois le panneau dévissé, vous pouvez accéder aux ampoules leds.
- Une fois l'ampoule led changée, revissez le panneau central, puis raccrocher le corps de la cheminée au mur. Enfin, raccrocher la face avant au corps de la cheminée.

Nettoyage du corps des cheminées :

Débrancher toujours la cheminée et attendre qu'elle refroidisse avant tout nettoyage ou toute maintenance.

Les corps des cheminées Chemin'Arte se nettoient à l'aide d'un chiffon doux à poussière, légèrement humide. Ne jamais utiliser d'alcool, de détergeant, de diluant peinture ou tout autre produit chimique.

Garantie :

Les cheminées Chemin'Arte sont garanties 2 ans, pièces et main d'œuvre.

Contact :

Si vous avez des questions, ou des commentaires sur l'utilisation des cheminées Chemin'Arte, n'hésitez pas à nous contacter à l'adresse : contact@efydis.fr ou à visiter notre site www.cheminarte.com
Chemin'Arte est une marque du groupe Efydis.

**Spécifications techniques :**

Fonctionne avec du courant alternatif 230V.
2 chauffages de 1000W chacun.
Fusible de 13A.
Fonctionne avec des leds multicolore (ou ampoules halogène)

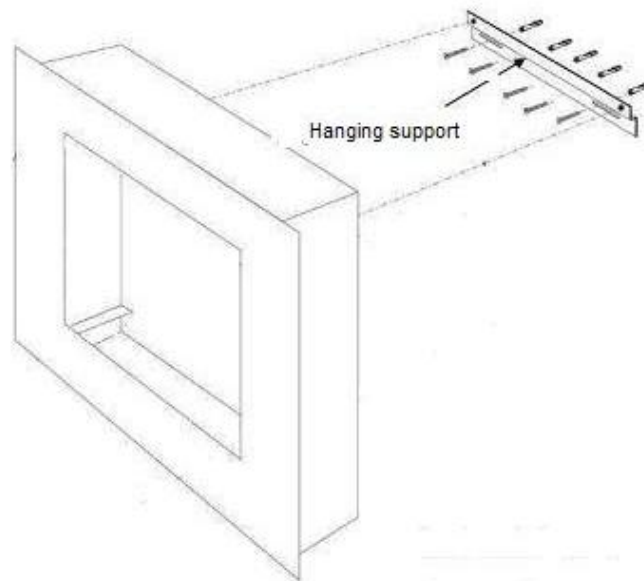
Installation scheme for wall mounted Chemin'Arte fireplaces

PROCEDURE DE RETOUR CHEMINEES DECORATIVES DESIGN

Toutes nos cheminées sont garanties 2 ans pièces et main d'œuvre. Si pendant cette période votre produit venait à dysfonctionner, veuillez suivre la procédure de retour ci dessous :

- Avant toute chose, appeler le service après vente au 0951 634 467 pour déterminer la cause du problème et la solution à apporter.
- Emballer la cheminée défectueuse dans son emballage d'origine. Veillez à ce qu'elle soit bien protégée (surtout au niveau des

coins).

- Joindre au colis l'original du ticket de caisse en entourant la date d'achat (aucune photocopie ne sera acceptée) ainsi que le nom et l'adresse du destinataire retour.

- Renvoyer le tout à: **EFYDIS 4 allée de l'olivier, 07300 St Jean de Muzols.**

- Nous nous engageons à réparer ou remplacer votre cheminée défectueuse et à vous la renvoyer à nos frais à l'adresse mentionnée avec le colis (adresse en France métropolitaine).

- Nous vous retournerons également le ticket de caisse, daté et tamponné pour revalider la garantie.

Si vous avez des questions ou des commentaires, n'hésitez pas à nous contacter à contact@efydis.fr ou sur www.cheminarte.com ou au 0951 634 467 (prix d'un appel local).