

NOTICE DE POSE

PROTECTION MURALE EN VERRE

■ COMPOSITION (pour une protection murale en verre) :

- ① 6 x entretoises à fixer
- ② 1 x plaque en verre
- ③ 6 x cabochons à visser

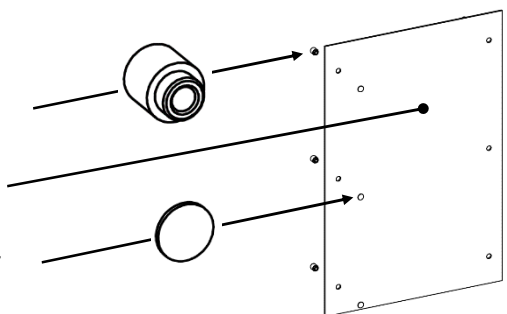

■ ETAPES DE MONTAGE :

↪ Configuration N° 1 : Une protection murale en partie basse

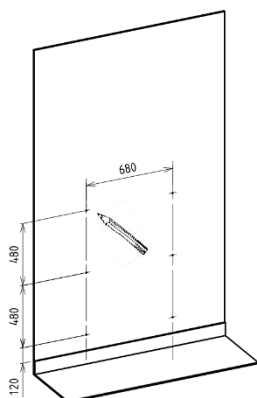

Etape 1 :
A l'aide des cotes du schéma ci-dessus, tracer les six trous de fixation des entretoises ①.

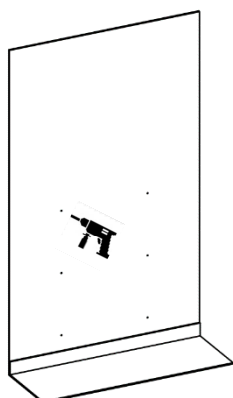

Etape 2 :
Percer la cloison et cheviller en fonction du matériau.

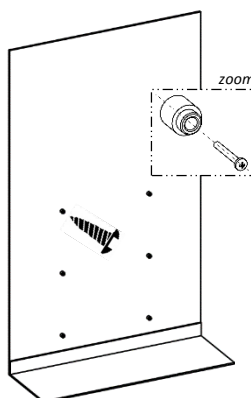

Etape 3 :
Fixer à l'aide de vis (non fournies), les six entretoises ①.

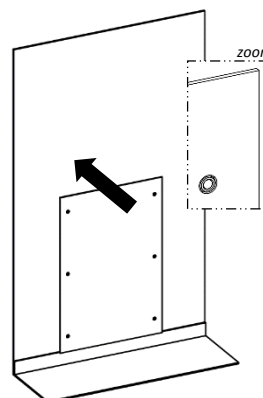

Etape 4 :
Insérer la plaque en verre ②, dans les entretoises ①.

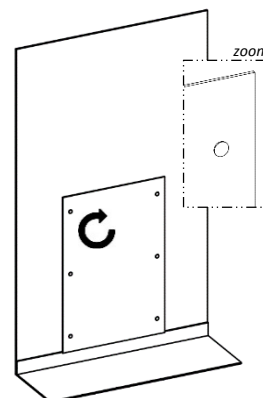

Etape 5 :
Insérer les six cabochons ③, pour maintenir la plaque en verre ② en position.

↪ Configuration N° 2 : Deux protections murales superposées

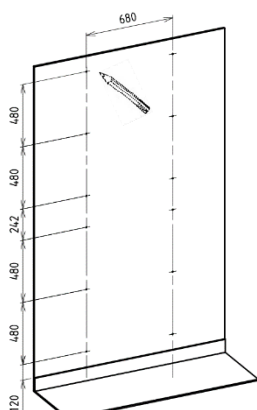

Etape 1 :
A l'aide des cotes du schéma ci-dessus, tracer les douze trous de fixation des entretoises ①.

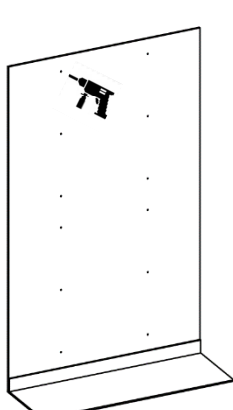

Etape 2 :
Percer la cloison et cheviller en fonction du matériau.

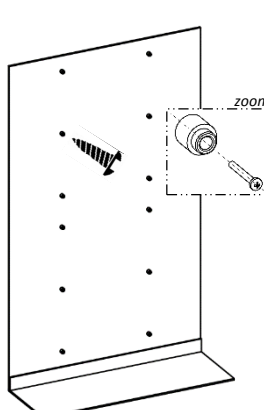

Etape 3 :
Fixer à l'aide de vis (non fournies), les douze entretoises ①.

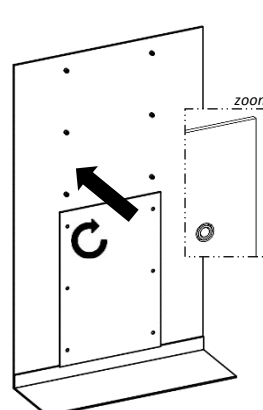

Etape 4 :
Insérer la plaque en verre ② en partie basse, et visser les six cabochons ③, pour maintenir la plaque en position.

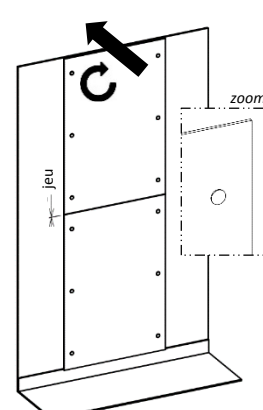

Etape 5 :
Insérer la plaque en verre ② en partie supérieure, et visser les six cabochons ③ pour maintenir la plaque en verre ② en position.
Après montage, il restera un jeu de 1 mm (minimum conseillé) entre les deux plaques en verre ②.