

NOTICE TECHNIQUE KIT RAMBARDE TUBE ESCALIER MONA

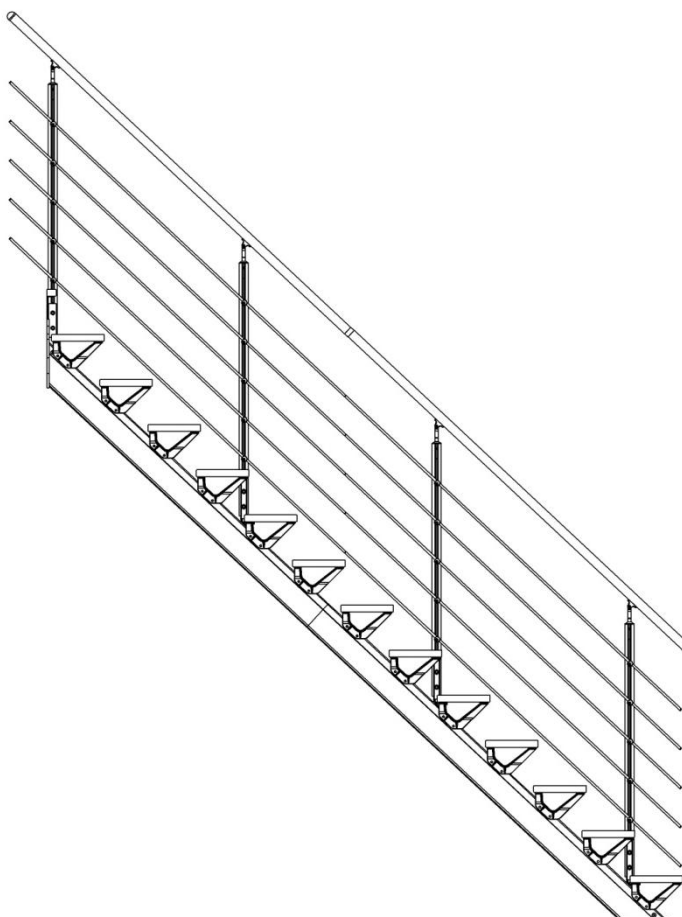

OUTILS NECESSAIRES :

- 1 jeu de clés plates
- 1 jeu de clés Allen
- un tournevis cruciforme

Montage : 2 personnes

ATTENTION, les éléments de fixation au sol et au mur ne sont pas fournis, ils doivent être choisis en fonction de la nature de votre sol et de votre mur.

(Prendre des précautions particulières en cas de sol chauffant)

Le kit rambarde OBAPI comprend les éléments suivants:

4 poteaux

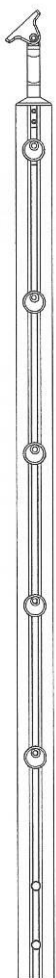

3 pièces de fixation haute pour poteau

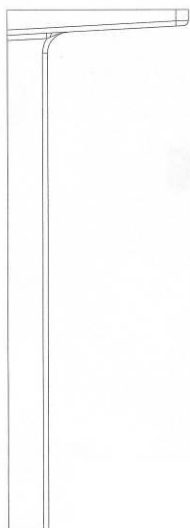

3 pièces de réglage fixation poteau

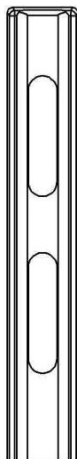

1 cornière pour fixation murale du poteau

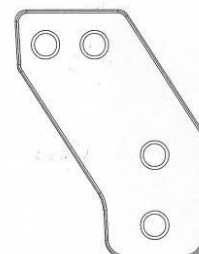
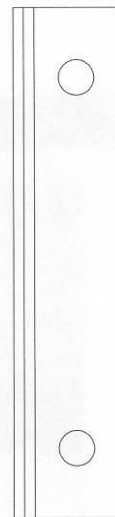

3 pièces de fixation basse pour poteau



10 Liaison de tubes Ø10



10 départs poteau

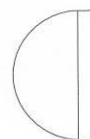

2 embouts de main courante



2 jonctions de main courante



3 mains courantes



10 tubes Ø10 lg 2m +bouchons
5 tubes ø10 lg 1m



vis HC M5x10

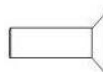

vis FHC M5x16



vis bois Ø4x25



1 tube de colle

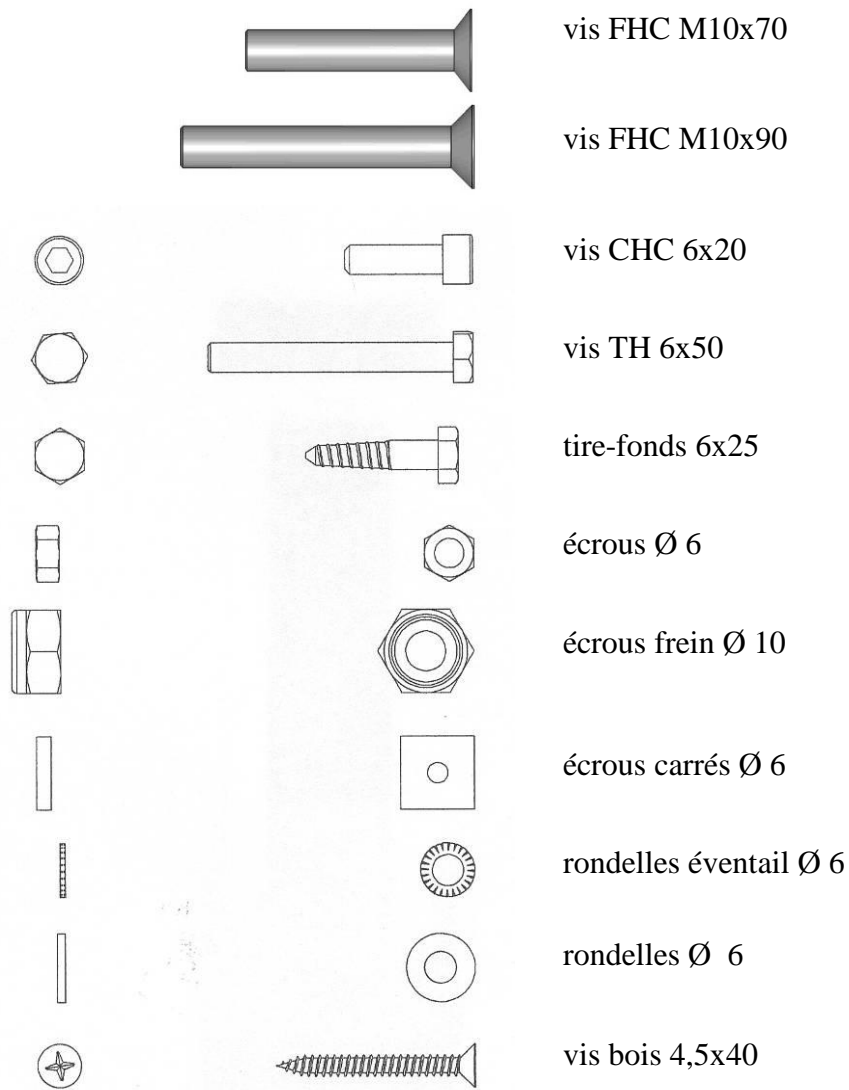

Les 4 poteaux que comprend le kit se répartissent de la manière suivante :

- 1 poteau de départ (en bas de l'escalier)
- 2 poteaux intermédiaires
- 1 poteau d'arrivée (en haut de l'escalier)

Répartir les 4 poteaux (comme indiqué sur la figure 1).

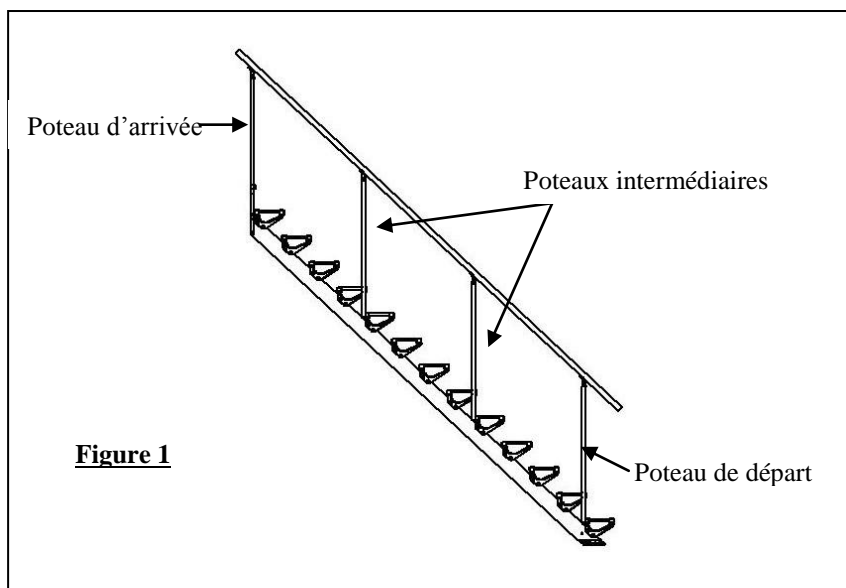

1/ PREPARATION DES MARCHES EN BOIS

Percer les marches de fixation des poteaux à l'aide d'un forêt Ø4 sur une profondeur maximum de 20mm

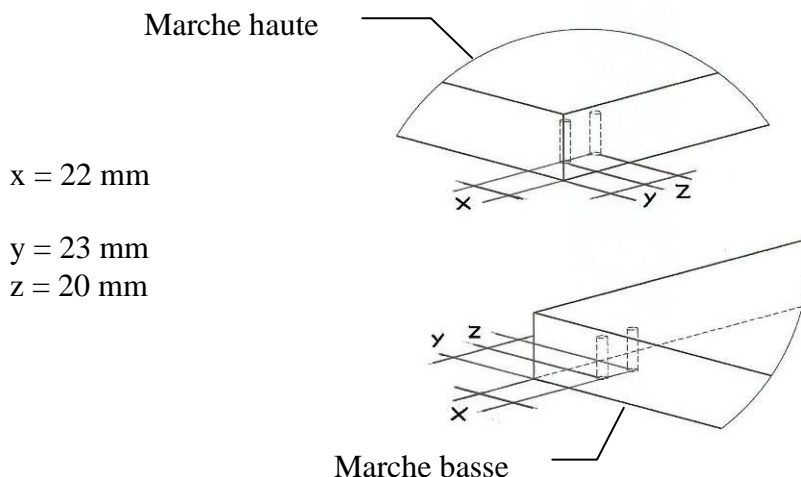

Poteau d'arrivée:

Fixer la cornière au mur d'arrivée

ATTENTION :

Les éléments de fixation au mur ne sont pas fournis, ils doivent être choisis en fonction de la nature de votre mur

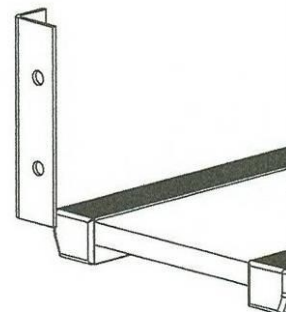

Fixer le poteau de départ sur la cornière au mur d'arrivée

Visserie nécessaire :



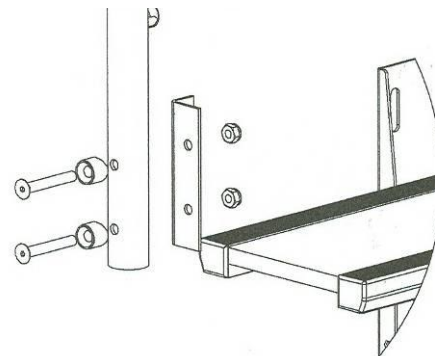
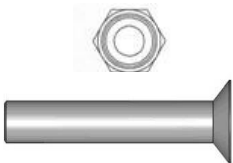

- 2 écrous frein Ø10
- 2 vis FHC M10x70

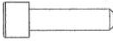

Poteaux de départ et intermédiaires :

Pour escalier avec marches en bois :



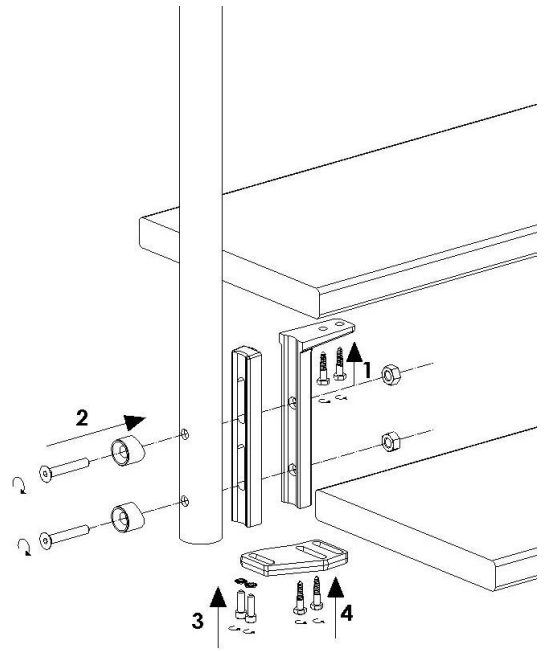

Visserie nécessaire :

- 4 tire-fonds 6x25 
- 2 vis CHC M6x20 
- 2 rondelles éventail Ø6 
- 2 écrous frein Ø10 
- 2 vis FHC M10x90 

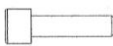

Pour escalier avec marches en verre :

Visserie nécessaire :

- 6 vis CHC M6x20 
- 6 rondelles éventail Ø6 
- 2 écrous carrés Ø6 
- 2 écrous frein Ø10 
- 2 vis FHC M10x90 

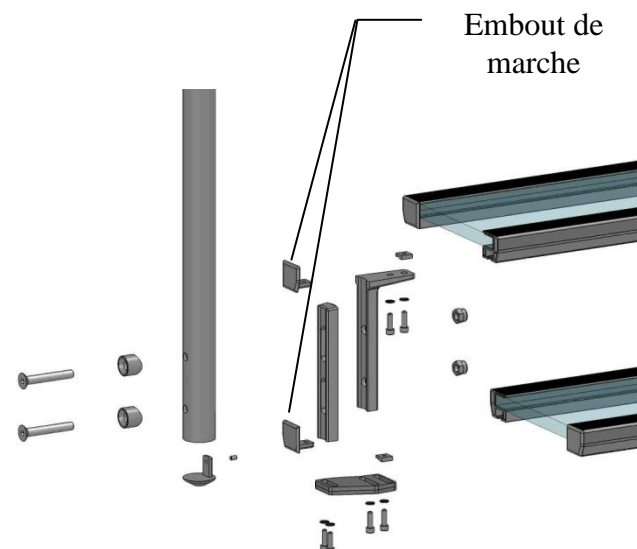

NOTA : avant de mettre en place les fixations des poteaux, retirer les embouts des marches en verre à l'aide de la clé Allen de 3

MONTAGE DU GARDE-CORPS :

Fixer la Main courante sur les têtes de poteaux.

-Fixer le premier module de main courante sur les deux premiers poteaux.

-Fixer le second module de main courante sur les deux autres poteaux

Visserie nécessaire :

- 2 écrous carré M5
- 2 vis FHC M5x16

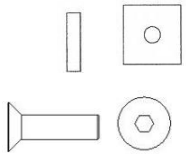

Version Main courante en bois :

Retirer les 2 vis CHC et les écrous carré et les remplacer par les vis à bois 4x25

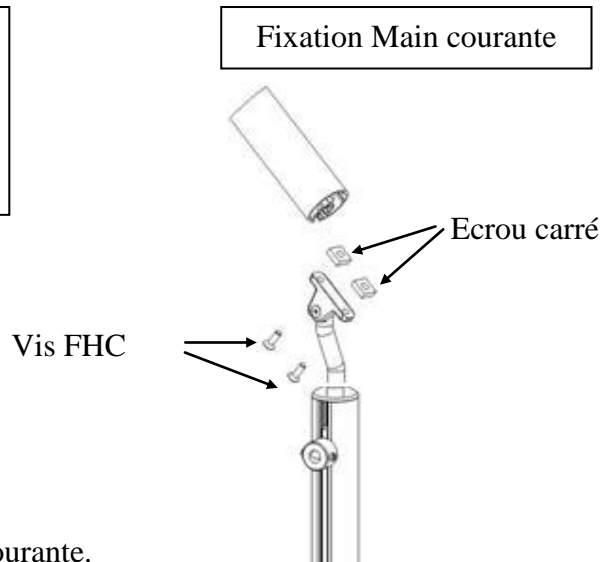

-Réaliser la liaison entre les deux modules de main courante.

Visserie nécessaire :

- 2 vis bois 4.5x40
- 2 vis HC M5x10

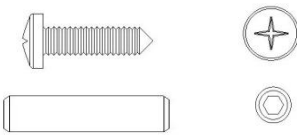

1-Fixer la liaison de main courante sur le premier module de main courante.

2-Fixer le diabolos sur le second module de main courante

3-Emboîter le diabolos dans la liaison de main courante

4-Fixer les deux modules en serrant la vis HC M5x10

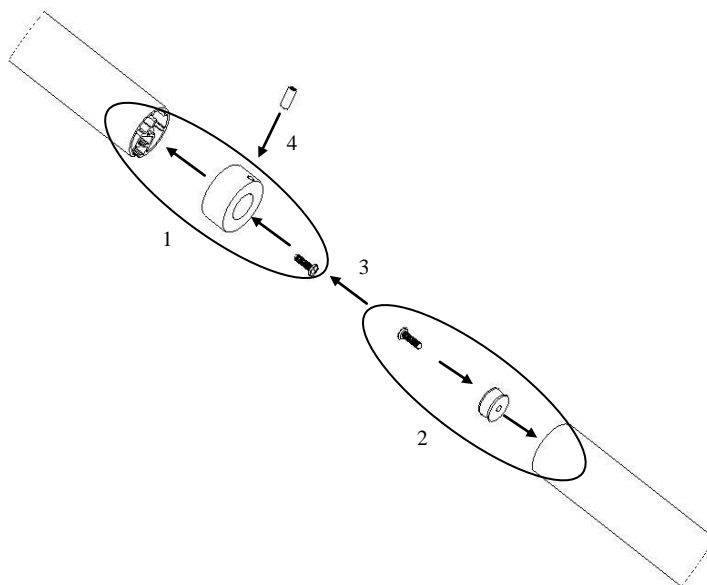

Mettre en place les tubes Ø10.

-Passer les tubes dans les pincettes puis serrer les vis FHC M5x16.

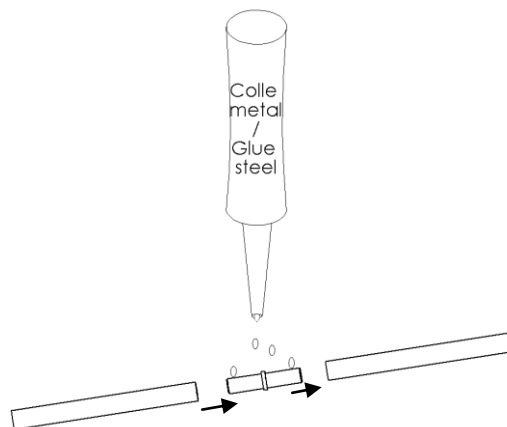
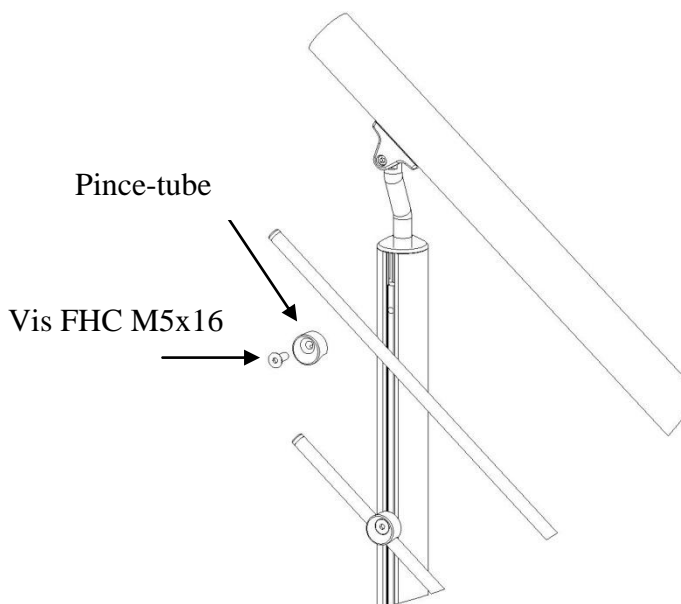

-Encoller les deux extrémités de la liaison de tubes, la mettre en place dans le premier tube Ø10. Puis amener le deuxième module de tube et l'insérer sur la liaison.

Mettre en place les embouts de main courante.

Embout de main

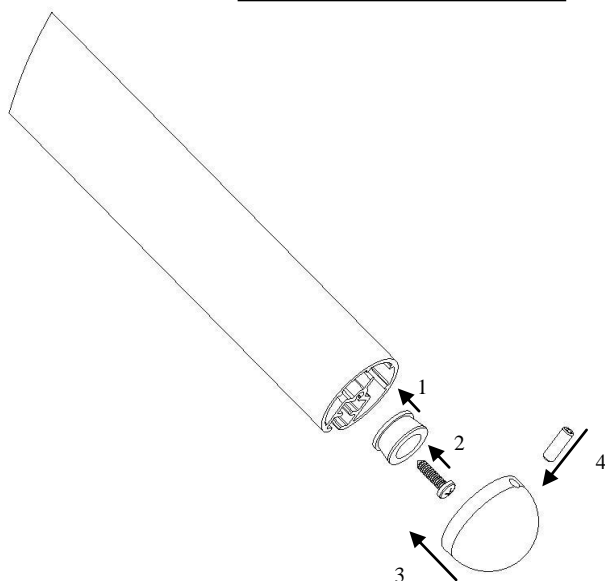

Visserie nécessaire :

• 2 vis HC M5x10



• 2 vis bois 4.5x40

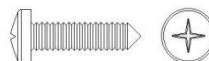

Retrouver également dans cette gamme ESCAPI des rambardes pour votre escalier.
Pour une continuation sur mezzanine, pensez aux produits garde-corps et mains courantes de la gamme OBAPI.



Le bois est une matière naturelle. C'est pourquoi les différences de couleurs et de structure ne doivent pas être considérées comme des défauts, mais comme des caractéristiques du produit naturel du bois. Elles ne justifient en aucun cas une réclamation.

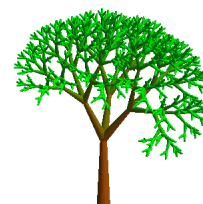

Votre escalier est garanti 2 ans

Il est garanti en cas de :

- Défaut de fabrication et vices cachés

Pour bénéficier de la garantie votre escalier doit :

- Etre stocké dans un endroit aux conditions normales d'un intérieur d'habitat
- Etre installé dans un endroit sain, sec, ventilé et sur sol sec et fini
- Etre posé selon la notice
- Etre traité / protégé avant la pose (marche en bois notamment) et entretenu régulièrement
- Etre utilisé normalement et sans avoir subi de modifications

Facteurs d'exclusion de la garantie :

- Le non-respect des conditions citées ci-dessous
- Les défauts apparents non signalés avant la mise en œuvre du produit
- Les détériorations consécutives au montage ou à une mauvaise utilisation
- Les désordres consécutifs à un événement extérieur

Mise en œuvre de la garantie :

- La garantie est limitée au remplacement des pièces défectueuses, à l'exclusion de la réparation de tout autre préjudice
- Voir avec votre point de vente d'achat de votre produit avec:
 - Les éléments d'achats (facture, numéro commande d'origine)
 - Le descriptif du problème
 - Des photos facilitant la compréhension