

## PROFILI ED ELEMENTI DI FINITURA MONTATI SU CONTROTELAIO PER PORTE A SCOMPARSA



1) 2) 3) 4) 5) 6)

L'ordine degli elementi di finitura, corrisponde approssimativamente ai passaggi della sequenza di montaggio degli stessi.

- 1) Trafilato in legno, due pezzi forniti su misura. Si fissa ai lati del passaggio della porta al controtelaio.
- 2) Spazzolina montata su profilo in gomma per la pulizia della porta da applicare all'elemento n°1.
- 3) Traversa su misura da fissare al falsotelaio in legno dei controtelai. Dopo l'applicazione della traversa n°3 si può procedere con il fissaggio del centro porta nel binario superiore.

- 4) Gomma ripara urti da applicare alla traversa n°3.
- 5) Traversina lunga in legno da tagliare su misura e fissare al binario superiore del controtelaio.

- 6) Cornice finale (in questo caso tonda).

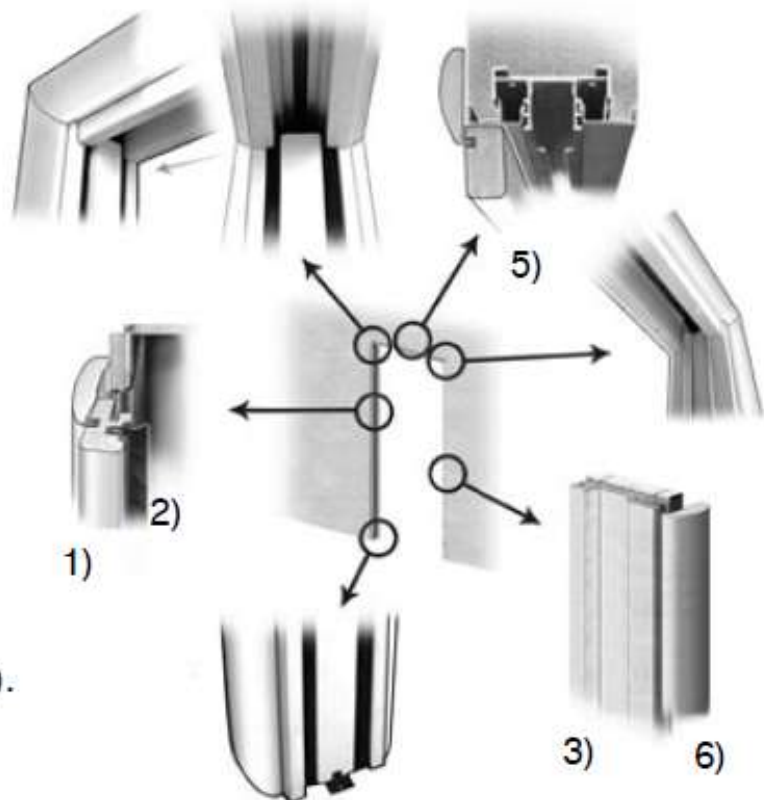



Progetti &  
Costruzioni

applicazione aggancio carrellino a parte  
superiore pannello

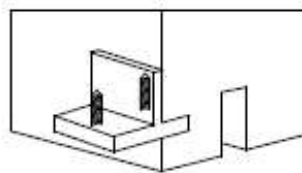
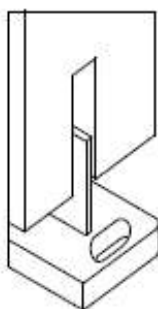
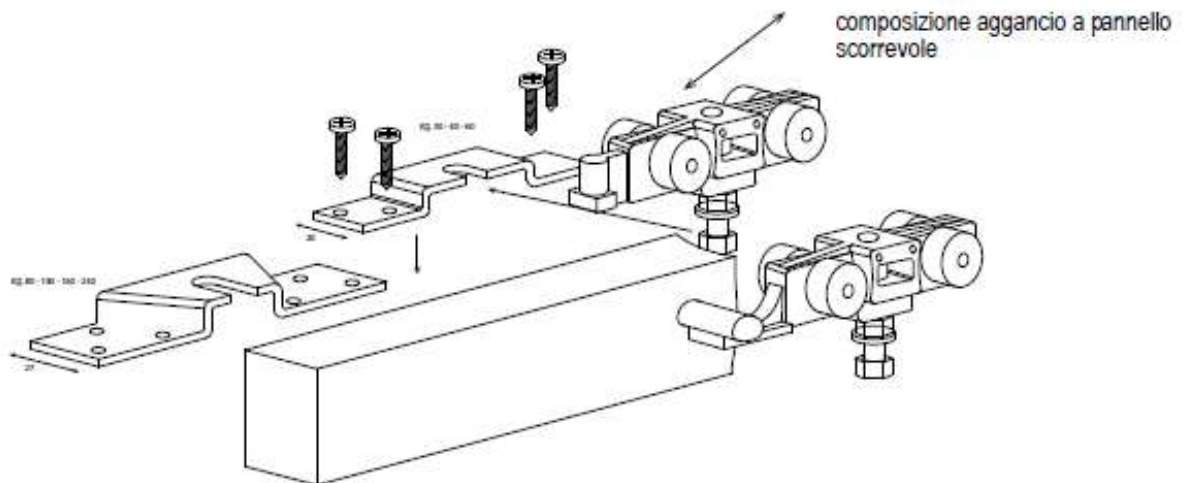
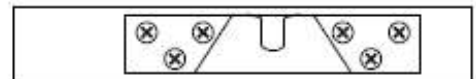
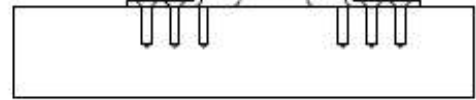
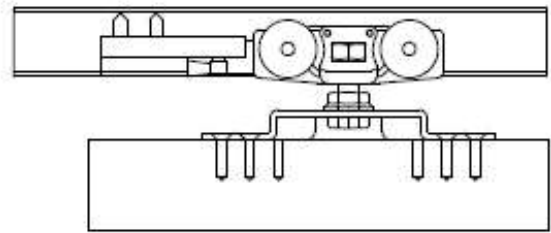

pinna (direzionale) da applicare nella parte inferiore del pannello  
ove e' presente l'apposita fresata applicare con avvitamento a pavimento