

HYUNDAI

POWER PRODUCTS

COMPRESSORE D'ARIA SUPERSILENZIATO 6L

COD. 65712 MOD. KWU550-6

MANUALE D'USO E MANUTENZIONE - ISTRUZIONI ORIGINALI

Leggere attentamente il manuale di istruzioni prima di utilizzare il prodotto. Conservare per consultazioni future.

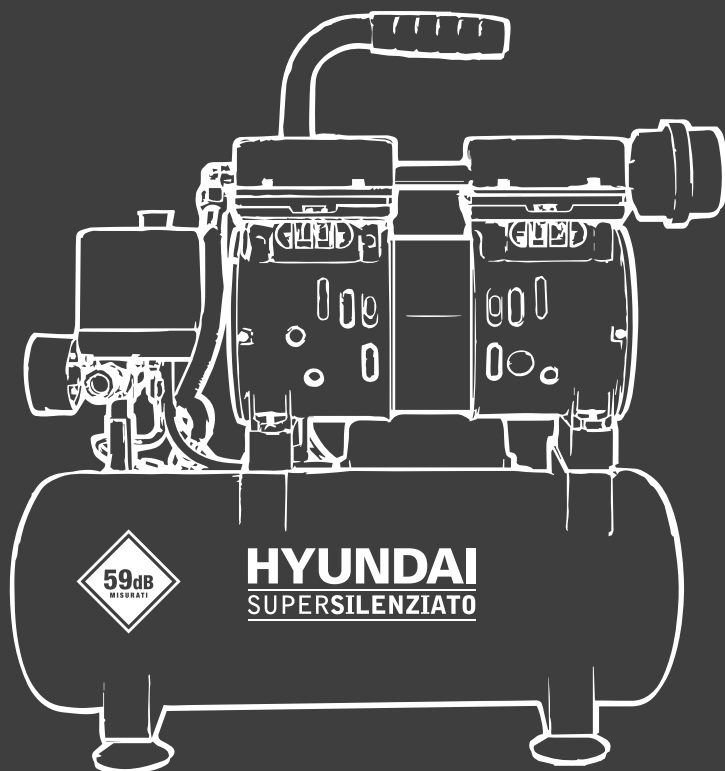



Gentile Cliente,
grazie per avere scelto un prodotto Hyundai Power Products.

I nostri prodotti sono costruiti con i più elevati standard qualitativi per permettere una esperienza di uso semplice, piacevole e sicura.

E' importante dedicare qualche momento alla lettura di questo libretto di istruzioni: le informazioni che seguono sono fondamentali per la sicurezza e per ottenere il massimo delle potenzialità del prodotto. In caso di necessità, per qualsiasi chiarimento o consiglio, siamo a disposizione ai recapiti riportati in fondo a questo libretto: saremo felici di aiutare e risolvere qualsiasi genere di problema grazie ai nostri tecnici specializzati.

Grazie per la preferenza!

Vinco Srl
Licenziatario ufficiale Italia
Hyundai Power Products

ATTENZIONE:

Prendere visione della seguente legenda e attuare quanto riportato nella descrizione al presentarsi dei seguenti simboli:



Leggere attentamente il manuale d'istruzioni e familiarizzare con ogni sua parte prima di utilizzare il compressore d'aria.



Riciclare l'imballaggio in cartone secondo prescrizioni della propria zona.



Utilizzare al chiuso.



Indossare occhiali di protezione individuale durante l'utilizzo del compressore.



Attenzione, parti calde



Pericolo avvio automatico



Pericolo elettricità

INDICAZIONI SULLA SICUREZZA

LEGGERE CON ATTENZIONE PRIMA DI UTILIZZARE IL COMPRESSORE

Il compressore Polar risponde a tutte le normative di legge previste che vengono riportate al fondo di questo manuale.

- **In caso di dubbi sull'installazione o sulla modalità di utilizzo:**
- Controllare che l'apparecchio non sia stato danneggiato durante il trasporto. Comunicare immediatamente eventuali danni allo spedizioniere che ha trasportato il compressore e contattare il Rivenditore. Non utilizzare senza autorizzazione da parte del Rivenditore.
- Mantenere la zona di lavoro pulita ed ordinata in modo da evitare incidenti durante l'utilizzo.
- Non utilizzare l'apparecchio in ambienti umidi, non appoggiare su superfici bagnate. Non esporre a pioggia, neve, grandine o intensa umidità ambientale (nebbia, aerosol...).
- Assicurarsi sempre di poter disporre di una buona illuminazione.
- Non attivare gli apparecchi elettrici nelle vicinanze di liquidi e/o gas infiammabili.
- Tenere la macchina lontano dalla portata di bambini o persone inabili all'uso e al controllo della macchina stessa
- Non utilizzare in ambienti particolarmente polverosi o con pulviscolo visibilmente in sospensione: l'aria aspirata potrebbe con l'utilizzo danneggiare il compressore.
- Il compressore deve essere installato e messo in funzione nelle vicinanze dell'utente, per permettere un veloce intervento in caso di problemi durante l'utilizzo.
- Sono sconsigliati cavi d'alimentazione e prolunghe troppo lunghi, che aumentano la possibilità di essere danneggiate. Per lavori all'aperto occorrono cavi di prolunga speciali, appositamente progettati.
- Prestare sempre attenzione al cavo d'alimentazione evitando di tirarlo, inciampare o danneggiarlo. Non tirare il cavo per sconnettere la spina dalla presa di corrente elettrica. Tenerlo fuori la portata delle fonti del calore, oli e spigoli vivi. Un cavo elettrico difettoso o danneggiato può provocare la morte per folgorazione.

- Il compressore serve per produrre aria compressa per utensili azionati con aria compressa. I nostri apparecchi non sono stati costruiti per l'impiego professionale, artigianale o industriale, bensì per utilizzo hobbistico in ambiente domestico.
- L'apparecchio deve essere usato solamente per lo scopo a cui è destinato. Ogni altro tipo di utilizzo che esuli da quello previsto non è considerato un uso conforme.
- L'utilizzatore/l'operatore, e non il costruttore, è responsabile dei danni e/o delle lesioni di ogni tipo, che eventualmente ne dovessero risultare.
- Il compressore d'aria può essere utilizzato col kit accessori originale Hyundai codice 65605.
- utilizzare il compressore su una superficie piana e stabile.
- riporre ed imballare con cura nell'imballaggio originale l'apparecchio per il trasporto e per lo stoccaggio. Questa prescrizione garantisce la sicurezza del dispositivo e ne allunga la durata.
- Per brevi periodi di inutilizzo, scollegare la spina dalla presa d'alimentazione e scaricare il serbatoio. Riporre il compressore in modo da evitare urti e danneggiamenti accidentali a persone, animali e cose.
- Prestare sempre attenzione al cavo d'alimentazione evitando di tirarlo, inciampare o danneggiarlo. Non tirare il cavo per sconnettere la spina dalla presa di corrente elettrica. Tenerlo fuori la portata delle fonti del calore, oli e spigoli vivi. Un cavo elettrico difettoso o danneggiato può provocare la morte per folgorazione.
- Evitare accensioni indesiderate. Al momento del collegamento alla presa elettrica, verificare prima che l'interruttore generale sia su "OFF".
- Verificare periodicamente lo stato del cavo di alimentazione e della spina elettrica: in caso di difetti far sostituire le parti elettriche danneggiate da personale qualificato.
- Il compressore deve essere collegato ad una presa di corrente protetta da salvavita omologato secondo la normativa vigente.
- Utilizzare sempre dispositivi di protezione dalle scosse elettriche.
- Il compressore deve essere utilizzato solo in locali adatti ovvero ben ventilati, asciutti, con temperatura ambiente compresa tra +5°C a 40°C.
- Massima attenzione durante l'utilizzo: evitare l'uso se non si è nelle condizioni psico-fisiche adatte.
- Ispezionare attentamente l'apparecchio prima di ogni utilizzo. In caso alcune parti risultino danneggiate, contattare il Centro Assistenza.

- Utilizzare solo pezzi di ricambio approvati e garantiti.
- Eventuali modifiche non autorizzate costituiscono motivo di decadenza di garanzia.
- Questo manuale è parte integrante del compressore e deve seguire il prodotto in caso di cambio di proprietà

Ci si riserva di modificare le caratteristiche dei prodotti descritti in questo manuale senza preavviso.

ATTENZIONE: l'inosservanza per colpa o dolo delle indicazioni di sicurezza, uso e manutenzione contenuti in questo manuale è motivo di decadenza della Garanzia sul prodotto e dei servizi garantiti.

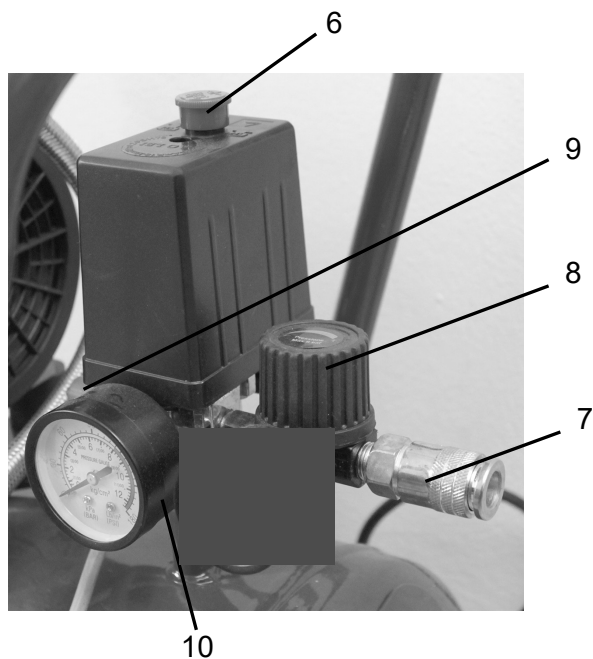
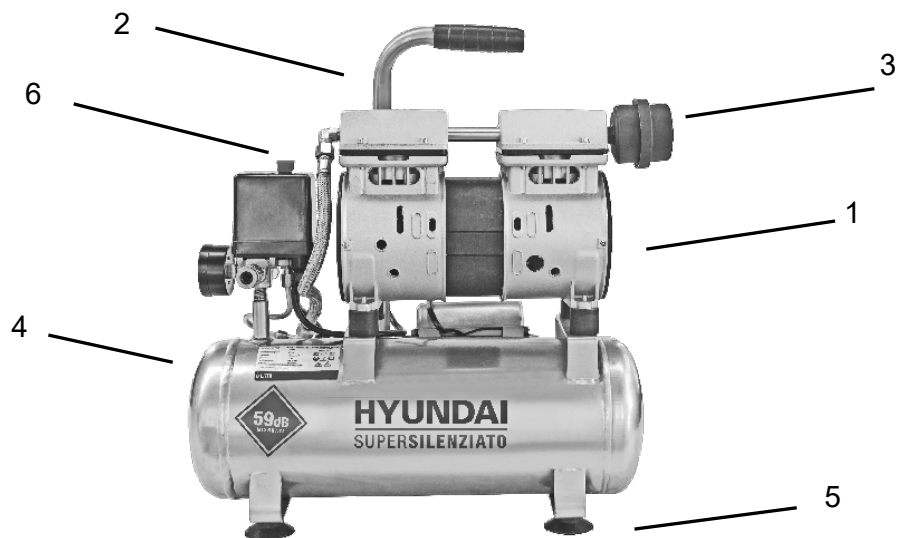

Immagini puramente dimostrative. Le info a seguito riportate sono applicabili al compressore a prescindere dal modello visualizzato in foto.

- 1 - Motore Oil free Senza olio**
- 2 - Maniglia per trasporto**
- 3 - Filtro aspirazione aria**
- 4 - Serbatoio**
- 5 - Piedini di appoggio in gomma**
- 6 - Interruttore ON/OFF**
- 7 - Rubinetto innesto rapido**
- 8 - Manometro pressione**
- 9 - Valvola di sicurezza**
- 10 - Indicatori di pressione**

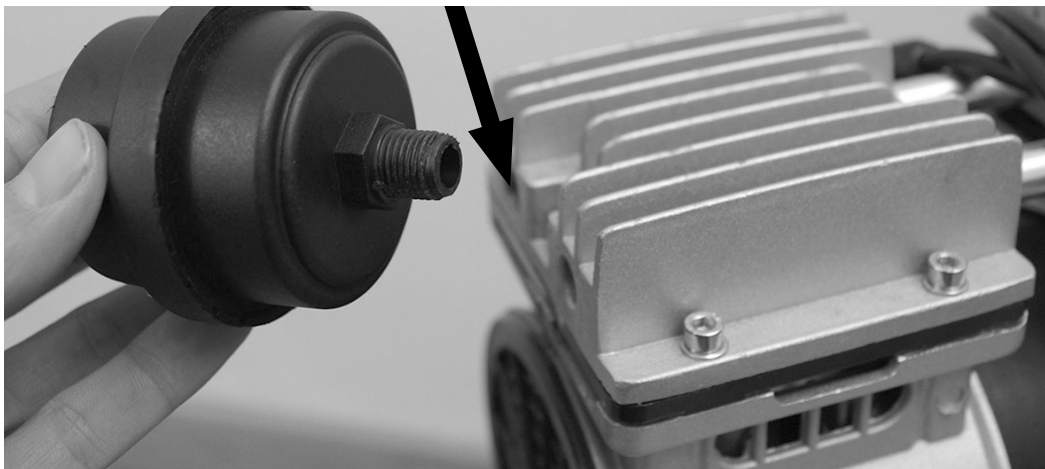

ATTENZIONE - Per funzionare correttamente

- 1 - RIMUOVERE IL TAPPO IN PLASTICA posto a protezione del motore.(vedi freccia)**
- 2 - AVVITARE IL FILTRO ARIA (vedi freccia)**

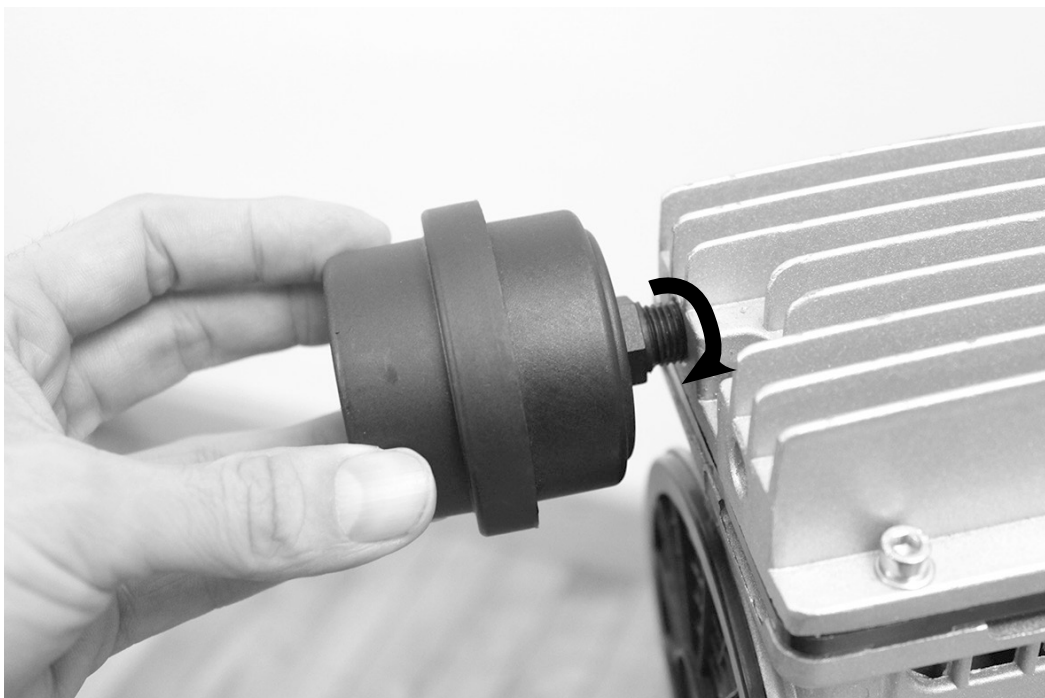

ITALIANO

3 - La valvola “a” posta sotto il serbatoio, serve a drenare la condensa formatasi al suo interno. Prima di mettere in funzione il compressore, si consiglia di drenare la condensa procedendo nel modo indicato di seguito. Col serbatoio scarico e spina scollegata dalla rete di alimentazione elettrica, svitare la valvola lasciando fuoriuscire la condensa eventualmente presente. Riavvitare quindi la valvola completamente prima di collegare la spina ed avviare il compressore.

ATTENZIONE - PERICOLO! Non svitare la valvola di drenaggio col compressore in funzione e/o col serbatoio in pressione. La valvola di drenaggio può generare un grave rischio, perché se svitata col compressore carico funziona come un proiettile oltre che determinare un fortissimo schiocco. Svitare sempre la valvola di drenaggio col serbatoio scarico e compressore scollegato alla rete di alimentazione.

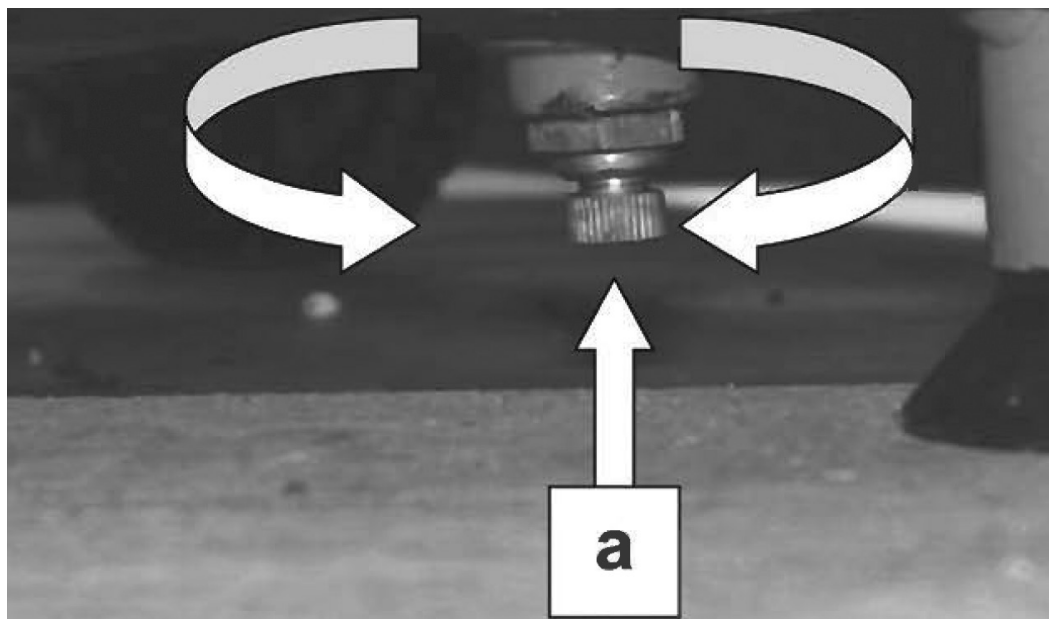



Le riproduzioni del presente manuale, richiedono l'autorizzazione. Il costruttore si riserva il diritto di appropriare modifiche tecniche senza alcun preavviso.

Simbologia:



Sicurezza del prodotto:

	
Il prodotto è conforme alle relative norme CE	



Divieti:

	
Divieto generale (unito all'altro pittogramma)	Non utilizzare in caso di pioggia

Avviso:

	
Avviso/attenzione	Attenzione! tensione elettrica



Direttive:

	
Prima dell'uso leggere il Manuale d'Uso	Usare i guanti di protezione

Tutela dell'ambiente:

	
Smaltire i rifiuti in modo professionale, che non sia inquinato l'ambiente.	Il materiale d'imballo di cartone può essere consegnato al Centro di raccolta allo scopo di riciclo.
	
Gli apparecchi elettrici/elettronici difettosi e/o da smaltire devono essere consegnati ai centri autorizzati.	

Imballo:

	
Proteggere all'umidità	L'imballo deve essere rivolto verso l'alto

**ATTENZIONE!!!
QUESTO COMPRESSORE CON MOTORE A TECNOLOGIA OIL FREE
NON NECESSITA DI OLIO LUBRIFICANTE**

Garanzia

Le condizioni ed i diritti di garanzia sono espliciti nel volantino all' interno dell' imballo.

Istruzioni di sicurezza generali

Prima di utilizzare la macchina, è necessario leggere completamente il Manuale d'Uso.

In caso di dubbi sulla connessione della macchina, rivolgersi al costruttore (Centro d'Assistenza).

Istruzioni d'installazione

Controllare che l'apparecchio non sia stato danneggiato durante il trasporto.

Comunicare immediatamente eventuali danni allo spedizioniere che ha trasportato il compressore.

Il compressore deve essere installato e messo in funzione nelle vicinanze dell'utente.

Sono sconsigliate le prolunghie elettriche e i cavi d'alimentazione lunghi.

Verificare che l'aria aspirata sia pulita e senza polvere.

Non installare il compressore in locali umidi oppure bagnati.

Il compressore deve essere utilizzato solo in locali adatti ovvero ben ventilati, con temperatura ambiente compresa tra +5°C a 40°C. Non vi deve essere presenza di polvere, acidi, vapori, gas esplosivi e/o infiammabili.

Il compressore è adatto ad essere usato nei locali asciutti

AL FINE DI GARANTIRE UN LIVELLO OTTIMALE DI SICUREZZA SEGUIRE ATTENTAMENTE LE SEGUENTI ISTRUZIONI:



ATTENZIONE!

Mantenere la zona di lavoro pulita ed ordinata. Banchi da lavoro disordinati aumentano il pericolo degli incidenti ed infortuni.

Riporre attenzione alle condizioni ambientali circostanti la vostra area di lavoro. Non utilizzare apparecchi elettrici in ambienti umidi. Assicurarsi sempre di poter disporre di una buona illuminazione. Non esporre gli attrezzi elettrici alla pioggia oppure ad alta umidità dell'aria.

Non attivare gli apparecchi elettrici nelle vicinanze i liquidi e/o gas infiammabili.

Tenere la macchina lontano dalla portata di bambini, persone malate e/o fisicamente incapaci

Provvedere a conservare gli utensili in posti asciutti e sicuri. Le macchine devono essere messe in luoghi asciutti, possibilmente in alto, oppure sigillate in modo tale che non siano accessibili ad altre persone.

Utilizzare per ogni singolo lavoro l'apparecchio giusto.

Non utilizzare quindi gli attrezzi e/o apparecchi per lavori ai quali sarebbero destinati attrezzi più grandi o potenti.

Utilizzare gli apparecchi esclusivamente per gli scopi per i quali sono stati costruiti.

Non sovraccaricare la macchina!

Recare sempre attenzione al cavo d'alimentazione evitando di tirarlo, inciampare o danneggiarlo.

Non tirare il cavo per sconnettere la spina dalla presa di corrente elettrica. Tenerlo fuori la portata delle fonti del calore, oli e spigoli vivi.

Evitare accensioni indesiderate. Prima di inserire la spina nella presa accertarsi sempre che l'interruttore della macchina sia disattivato.

Per lavori all'aperto occorrono cavi di prolunga speciali, appositamente progettati.

State sempre attenti, utilizzando la massima attenzione a ciò che state facendo. Lavorate in modo razionale, non utilizzare gli attrezzi elettrici quando siete stanchi.

Ispezionare attentamente l'apparecchio prima di ogni utilizzo.

Alcune parti potrebbero essere danneggiate.

Prevenire le scosse elettriche. Evitare il contatto del corpo con gli oggetti messi a terra (es. acquedotti, corpi di riscaldamento, stufe e frigoriferi).

Utilizzare solo pezzi di ricambio approvati e certificati. Per manutenzioni e riparazioni utilizzare solamente i ricambi originali. Rivolgersi al Centro d'Assistenza Autorizzati VINCO.

Attenzione! L'utilizzo e l'applicazione di accessori e parti aggiuntive non consigliate nel presente Manuale d'Uso, potrebbe causare danni a persone o cose.

Istruzioni di sicurezza per la prima messa in moto

Prima di eseguire qualsiasi operazione di manutenzione, disconnettere la spina dalla presa.

La macchina non deve essere adoperata dai bambini.

Dopo aver tolto l'imballo, controllare che la macchina e le sue componenti siano in perfette condizioni.

Utilizzare sempre gli occhiali di protezione

Mai orientare il getto dell'aria contro se stesso oppure contro altre persone o animali.

Non dirigere mai il getto di liquidi spruzzati da utensili collegati al compressore verso il compressore stesso

Utilizzare sempre i dispositivi di protezione alla folgorazione.

Non utilizzare il compressore in vicinanza all'acqua oppure nell'ambiente umido.

Messa fuori servizio

Prima delle riparazioni, revisioni, manutenzione, pulizia oppure sostituzione delle parti costruttive scollegare il compressore

Spegnimento

Prima di riparazioni, revisioni, manutenzioni, pulizia o sostituzione delle parti costruttive ricordarsi di scollegare il compressore.

Avviamento accidentale della macchina.

Non spostare il compressore, se collegato alla corrente elettrica oppure con il serbatoio sottopressione. Prima di connettere il compressore alla presa elettrica, assicurarsi che l'interruttore del sensore di pressione sia in posizione OFF.

Corretto mantenimento del compressore

Quando il compressore non è in fase di utilizzo, deve essere mantenuto in un ambiente asciutto, protetto da fenomeni atmosferici. Tenere fuori dalla portata dei bambini.

Corretta manutenzione del compressore

Controllare periodicamente il cavo d'alimentazione.

Se danneggiato, ripararlo e sostituirlo presso il Centro d'Assistenza.

Accertarsi che l'esterno del compressore non presenti alcun danneggiamento visibile.

Nel caso contrario rivolgersi al Centro Assistenza più vicino.

Attenzione!

Lavorare attentamente e razionalmente. Non utilizzare il compressore quando si è stanchi, sotto l'effetto di alcolici, droghe e/o farmaci.

Controllare sempre che le componenti del compressore non siano danneggiate.

Nel caso di danneggiamento dei dispositivi di protezione o di altre parti del compressore, occorre controllarlo prima di metterlo in funzione ed accertarsi che l'esercizio dello stesso sarà sicuro.

Tutte le parti danneggiate devono essere riparate oppure sostituite nell'officina d'Assistenza e/o seguendo le procedure indicate nel Manuale d'Uso.

Utilizzo corretto del compressore

In modalità di esercizio del compressore rispettare tutte le istruzioni indicate nel presente Manuale. Evitare che il compressore venga utilizzato da bambini o da persone non a conoscenza delle corrette procedure di funzionamento.

Mantenere pulito il reticolo di ventilazione

Verificare che la tensione di alimentazione sia corretta (-5%/+5%)

Utilizzare il compressore con una tensione superiore a quella indicata potrebbe causare un surriscaldamento.

Mai abbandonare la macchina durante il funzionamento.

Non far girare la macchina se vi è sintomo di qualche imperfezione

Nel caso in cui il compressore in esercizio emetta rumori sospetti, forti vibrazioni, o qualsiasi altro comportamento anomalo, dovrà essere immediatamente interrotto e fatto visionare presso il più vicino Centro Assistenza Vinco.

Non utilizzare solventi per la pulizia delle parti in plastica

I solventi come benzine, gasolio oppure altre sostanze contenenti alcol, possono danneggiare le parti in plastica del compressore. Non pulire quindi le parti in plastica utilizzando tali sostanze ma, in caso di necessità, utilizzare prodotti specifici.

Utilizzare esclusivamente i ricambi originali.

I diritti derivanti dalla garanzia VINCO decadono in caso di utilizzo di pezzi di ricambio provenienti da altri produttori. Inoltre l'utilizzo di ricambi non autorizzati potrebbe condurre ad anomalie nel funzionamento del compressore. I ricambi originali sono disponibili presso i nostri centri di Assistenza.

Non apportare modifiche al compressore

Non apportare modifiche del compressore. Per tutte le riparazioni rivolgersi al Centro Assistenza. La modifica non autorizzata può influire negativamente sulle prestazioni del compressore; e potrebbe anche causare infortuni, se operata da persone sprovviste delle sufficienti conoscenze tecniche.

Non lasciare lavorare l'apparecchio incustodito poiché potrebbe costituire fonte di pericolo.

A seguito delle operazioni di manutenzione e riparazione dei dispositivi di sicurezza, questi dovranno immediatamente essere correttamente riassembleati con il resto della macchina.

E' necessario conoscere le prescrizioni di sicurezza locali in vigore e tutte le altre prescrizioni generalmente riconosciute.

Prima di utilizzare la macchina è necessario controllare i dispositivi di sicurezza. Accertarsi che le parti anche solo leggermente danneggiate possono funzionare correttamente. Se non indicato diversamente nel presente Manuale d'Uso, i componenti e i dispositivi di sicurezza dovranno essere riparati e/o sostituiti presso il Centro Assistenza autorizzato.

Sostituire gli interruttori solo presso le officine autorizzate.

Le riparazioni devono essere svolte solo dagli elettricisti specializzati presso le officine autorizzate, che utilizzeranno i ricambi originali. La non osservanza di tale regola costituisce possibile pericolo di infortuni e malfunzionamenti.

Istruzioni di sicurezza per l'impiego di aria compressa e degli accessori.

Durante il funzionamento alcune parti del compressore possono raggiungere temperature elevate. I contatti con queste parti potrebbero provocare bruciacature.

Evitare che gas o liquidi esplosivi o corrosivi possano essere aspirati dal compressore poiché potrebbero provocare esplosioni o corrosioni all'interno del compressore.

Per l'utilizzo di accessori come pistole di soffiaggio, di verniciatura, graffittaggio o utensili pneumatici vari è necessario indossare occhiali di protezione degli occhi.

Non utilizzare la pistola di soffiaggio per la pulizia delle persone o parti del corpo o di vestiti.

ATTENZIONE! - PERICOLO DI USTIONI

Il corpo motore; il tubo di mandata che collega il motore col serbatoio; e la valvola di ritegno posta tra il tubo di mandata ed il serbatoio, possono raggiungere temperature elevate (fino a 80°C) durante il funzionamento. Non toccare nessuno dei componenti indicati sino al completo raffreddamento.

Non utilizzare vernici con punto di infiammabilità inferiore a 21 gradi centigradi.

Non riscaldare vernici o diluenti.

Durante la verniciatura utilizzare sempre la maschera protettiva degli occhi e della respirazione e indumenti adatti a tale operazione.

Rispettare sempre le prescrizioni indicate dal fornitore delle vernici e dei materiali impiegati che sono riportate sugli imballi.

E' rigorosamente vietato fumare o utilizzare fiamme libere durante le operazioni di verniciatura. Tale divieto è esteso a tutta l'area circostante il luogo di lavoro. Ricordiamo che i vapori di vernici e diluenti sono estremamente infiammabili. Durante la verniciatura e in tutta l'area circostante evitare l'utilizzo di materiali che possono provocare scintille incandescenti.

Non consumare né conservare alimenti o bevande in vicinanza del luogo di lavoro. I vapori delle vernici e dei diluenti sono nocivi.

Non compiere operazioni di verniciatura in luoghi chiusi sprovvisti di adeguati sistemi di aspirazione dei vapori. Non spruzzare vernice controvento.

Verificare che il tubo flessibile di passaggio dell'aria compressa non venga a contatto con vernici o diluenti o altri materiali corrosivi.

Istruzioni di sicurezza riguardanti il serbatoio

Per evitare fenomeni di corrosione all'interno del serbatoio scaricare la condensa frequentemente agendo sull'apposito rubinetto. In ogni caso prima di riporre il compressore scaricare sempre la condensa dal serbatoio.

Smaltire adeguatamente la condensa scaricata dal serbatoio.

Verificare periodicamente lo stato della verniciatura del serbatoio.

Qualora si verificano fenomeni di ruggine sulla verniciatura del serbatoio sospendere immediatamente l'utilizzo del compressore e rivolgersi al più vicino centro di assistenza.

Valutazione dei rischi e misure di salvaguardia.

Verificare periodicamente il perfetto stato del cavo di alimentazione e della spina elettrica.

Un cavo elettrico difettoso o danneggiato può provocare la morte per scossa elettrica.

In caso di difetti far sostituire le parti elettriche danneggiate da personale qualificato.

Il compressore deve essere collegato ad una presa di corrente protetta da salvavita.

Durante le operazioni di manutenzione possono verificarsi incidenti dovuti alla temperature delle parti calde, dalla pressione contenuta nel serbatoio o dalle parti elettriche.

Prima di ogni intervento di manutenzione portare l'interruttore di avviamento in posizione OFF, staccare la spina dalla presa di corrente, scaricare l'aria contenuta nel serbatoio a attendere una ore prima di intervenire per permettere il completo raffreddamento delle parti calde.

Al fine di evitare incidenti il luogo di lavoro deve sempre essere adeguatamente illuminato.

Smaltimento

Lo smaltimento del compressore deve essere eseguito in conformità alle leggi sullo smaltimento in vigore.

Smaltimento dell'imballo per trasporto

L'imballo protegge la macchina da danni durante il trasporto.

I materiali usati per l'imballaggio sono scelti nel rispetto della tutela dell'ambiente e dello smaltimento e sono quindi riciclabili.

Il conferimento dell'imballo presso i centri di raccolta autorizzati permette il riciclo del materiale utilizzato con risparmio delle materie prime e la diminuzione dei costi di lavorazione dei rifiuti.

Fra le parti utilizzate per l'imballaggio vi sono sacchetti in polietilene che possono essere pericolosi per i bambini.

Possono infatti provocare il soffocamento qualora, per gioco, vengano indossati.

Prescrizioni per l'utilizzo

L'operatore necessita, prima di utilizzare la macchina, di una lettura attenta del presente manuale.

Qualifica

Oltre alla lettura dettagliata del manuale, per l'uso della macchina non è necessaria alcuna qualifica speciale.

Trasporto e stoccaggio

Per lo stoccaggio del compressore per lunghi periodi è necessario pulire accuratamente tutte le parti, scaricare la condensa e svuotare l'aria compressa dal serbatoio.

Riporre in luogo riparato dalle intemperie a asciutto.

Il trasporto del compressore deve sempre avvenire senza aria in pressione nel serbatoio e in posizione verticale.

Mai adagiare il compressore in posizione orizzontale poiché potrebbero verificarsi fuoriuscite di olio.

Montaggio / prima messa in funzione (fig. 3-8, 10)



Per motivi di imballo e di trasporto alcune parti del compressore non sono montate e devono essere assemblate al momento della messa in funzione.

Prima della messa in funzione del compressore occorre sostituire il tappo in plastica posto sul foro di immissione dell'olio con il tappo olio in dotazione. Il tappo in plastica viene esclusivamente utilizzato durante il trasporto.

Montaggio del filtro aria

Togliere il tappo in plastica (utilizzato solo per il trasporto) posto sul foro di aspirazione del gruppo compressore. Avvitare il filtro dell'aria nel foro di aspirazione del compressore e serrare a mano in senso orario.

Manovra (fig. 1/2)



Prima di ogni intervento di manutenzione/ regolazione del compressore occorre:

Posizionare l'interruttore su OFF

Scollegare il cavo di alimentazione dalla presa di corrente

Scaricare la pressione dell'aria all'interno del serbatoio

Accensione/spengimento

L'interruttore di avviamento è posto sopra il pressostato:

- sollevando l'interruttore il compressore si avvia
- abbassando l'interruttore il compressore si arresta

La pressione di utilizzo viene regolata dal regolatore di pressione posto fra il pressostato ed il rubinetto di uscita.

La regolazione avviene ruotando il pomello rosso in senso orario per aumentare la pressione ed in senso antiorario per diminuirla.

Per ottenere una regolazione della pressione efficace è necessario eseguire l'operazione sopra descritta mentre viene utilizzato un qualche utensile in modo che ci sia un passaggio d'aria nel regolatore.

Sicurezza contro il surriscaldamento

Nel caso in cui il compressore venga utilizzato al di sopra della propria capacità di produzione di aria compressa è possibile che si surriscaldi oltre il normale e quindi intervenga la protezione termica di cui è dotato arrestando il compressore.

In questo caso è necessario portare l'interruttore di avviamento in posizione OFF ed attendere una ora prima di rimettere in funzione il compressore.

Pressostato

Il compressore è dotato di un interruttore automatico a pressione (pressostato) che arresta il compressore quando raggiunge la pressione massima e lo riavvia automaticamente quando la pressione all'interno del serbatoio si abbassa.

La pressione di esercizio lavora tra 6 e 8 bar.

Interventi e manutenzione

Prima di ogni intervento di manutenzione/regolazione del compressore occorre:

Posizionare l'interruttore su OFF

Scollegare il cavo di alimentazione dalla presa di corrente

Scaricare la pressione dell'aria all'interno del serbatoio

Per la pulizia delle parti in plastica utilizzare esclusivamente un panno umido.

Non utilizzare detergenti o solventi.

Dopo ogni utilizzo pulire il compressore con l'utilizzo di un panno umido e di un pennello morbido.

codice	65712
connessione	230 Volt
frequenza	50 Hz
potenza max.	1 HP - 0,75 Kw
serbatoio	6 litri
aspirazione max.	160 l/min.
pressione max.	8 bar
tipo motore	supersilenziato senza olio
rumorosità misurata	59 dB a 7 m.
peso	13 Kg

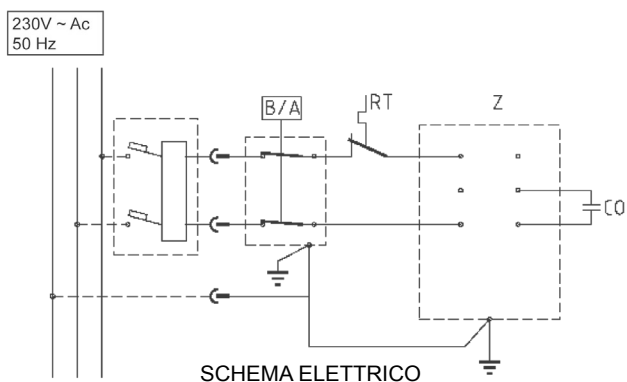

ITALIANO

DICHIARAZIONE DI CONFORMITÀ CE (UE) / DECLARATION OF CONFORMITY EC (EU)



Mandatario dal Fabricante: Vinco S.r.l., Piazza Statuto 1 – 14100 Asti

La presente dichiarazione di conformità è rilasciata sotto la responsabilità esclusiva del Mandatario e del Fabricante.

Fascicolo tecnico costituito e detenuto da Daniele Nossa, c/o Vinco S.r.l., Piazza Statuto 1 – 14100 Asti

DENOMINAZIONE, FUNZIONE E TIPO: COMPRESSORE D'ARIA SILENZIATO

CODICE: 65702 - 67702 - 65712

LOTTO: **JS19091801**

MODELLO: KWU550-6 – KWU750-6L

oggetto della presente dichiarazione è conforme a tutte le seguenti normative di armonizzazione pertinenti dell'Unione Europea al momento della messa sul mercato:

- Dir. 2014/30/UE del 26/02/2014 (EMC), concernente l'armonizzazione delle legislazioni degli Stati membri relative alla compatibilità elettromagnetica
- Dir. 2006/42/CE del 17/05/2006 (DM), relativa alle macchine e che modifica la direttiva 95/16/CE
- Dir. 2015/863/UE del 31/03/2015 (ROHS), recante modifica dell'allegato II della direttiva 2011/65/UE del Parlamento europeo e del Consiglio per quanto riguarda l'elenco delle sostanze con restrizioni d'uso
- Reg. 1907/2006/CE del 18/12/2006 (REACH), concernente la registrazione, la valutazione, l'autorizzazione e la restrizione delle sostanze chimiche, che modifica la direttiva 1999/45/CE e che abroga il regolamento CEE n. 793/93 del Consiglio e il regolamento (CE) n. 1488/94 della Commissione, nonché la direttiva 76/769/CEE del Consiglio e le direttive della Commissione 91/155/CEE, 93/67/CEE, 93/105/CE e 2000/21/CE

Norme armonizzate utilizzate:
- EN ISO 12100:2010

sti, 30/10/2019

Daniele Nossa
Ufficio Tecnico Vinco s.r.l.

In nome e per conto del legale Rappresentante Lidio Conti

CERTIFICATO DI GARANZIA

Vinco s.r.l. - P.zza Statuto,1 - 14100 Asti - Italy

Modello: _____ Codice: _____

Data di acquisto _____

QUESTO CERTIFICATO NON DEVE ESSERE SPEDITO MA CONSERVATO UNITAMENTE ALL'IMBALLO ORIGINALE

La garanzia ha validità soltanto se corredata da **RICEVUTA FISCALE**,
Vi consigliamo quindi di allegarla al presente certificato di garanzia.

La garanzia ha valore per un periodo di 2 anni dalla data di acquisto (un anno in caso di beni strumentali) e viene comprovata da un documento valido agli effetti fiscali, rilasciato dal venditore autorizzato, riportante la ragione sociale dello stesso e la data in cui è stata effettuata la vendita. Affinché la garanzia sia operativa, è necessario che il certificato di garanzia sia conservato unitamente ad uno dei documenti validi agli effetti fiscali riportante gli estremi identificativi del prodotto, e che entrambi siano esibiti in caso di intervento da parte di personale tecnico dei Centri Assistenza Autorizzati.

Questo certificato di garanzia si riferisce alle condizioni di Garanzia Convenzionali del Produttore nei confronti del Consumatore e non pregiudica i diritti della Garanzia Europea (previsti dalla Dlgs 206/2005 Codice del Consumo).

Per fruire del servizio di assistenza tecnica in garanzia, il consumatore può:

1. recarsi presso il punto vendita senza alcuna incombenza ulteriore; 2. richiedere il servizio aggiuntivo di assistenza con ritiro a domicilio. Il servizio è aggiuntivo e non sostitutivo rispetto a quello di cui al punto 1 e si applica solo alle tipologie di prodotti previste da Vinco. Invitiamo a contattare Vinco allo scopo di verificare se il prodotto possa usufruire di questo servizio.

All'interno del periodo di garanzia, Vinco S.r.l. si impegna a sostituire o riparare gratuitamente le parti componenti l'apparecchio che risultino difettose all'origine per vizi di fabbricazione, senza alcuna spesa per il consumatore.

Non sono coperte dalla garanzia tutte le parti che dovessero risultare difettose a cause di negligenza o trascuratezza nell'uso (mancata osservanza delle istruzioni per il funzionamento dell'apparecchio), errata installazione o manutenzione, manutenzione operata da personale non autorizzato, danni da trasporto, ovvero di circostanze che, comunque, non possono farsi risalire a difetti di fabbricazione dell'apparecchio. Sono esclusi dalle prestazioni in garanzia gli interventi inerenti l'installazione e l'allacciamento agli impianti di alimentazione nonché le manutenzioni citate nel libretto di istruzioni. Non sono inoltre coperti da garanzia le avarie causate da urti, manomissioni o installazioni improprie. Questo certificato di garanzia è valido solo se l'apparecchiatura è venduta ed installata sul territorio italiano (compresi la Repubblica di San Marino e la Città del Vaticano). La richiesta di intervento per riparazioni in garanzia verrà evasa con prontezza dagli organi competenti, compatibilmente con le esigenze di carattere organizzativo. Il produttore non potrà comunque rispondere di disagi dipendenti da eventuali ritardi nell'esecuzione dell'intervento. Il consumatore finale dovrà presentare l'apparecchio da riparare in garanzia presso il punto vendita, unitamente al documento fiscale di acquisto ed al certificato di garanzia. Il produttore declina inoltre ogni responsabilità per eventuali danni che possano, direttamente o indirettamente, derivare a persone, cose ed animali domestici in conseguenza della mancata osservanza di tutte le prescrizioni indicate nell'apposito Libretto Istruzioni e concernenti specialmente le avvertenze in tema di installazione, uso e manutenzione dell'apparecchio. Qualora l'apparecchio venisse riparato presso uno dei Centri Assistenza Autorizzati indicati dal produttore, i rischi di trasporto relativi saranno a carico dell'utente nel caso di invio diretto ed a carico del Servizio nel caso di ritiro presso l'utente.

HYUNDAI
POWER PRODUCTS

Importato e Distribuito da Vinco S.r.l.
Pzza Statuto,1 – 14100 Asti (AT) ITALY
Tel: +39 0141 351284 Fax: +39 0141 351285
E-mail: info@vincoasti.it - www.vincoasti.it

CENTRO RICAMBI E ASSISTENZA:
Viale Giordana, 7 - 10024 Moncalieri (TO) - ITALIA Tel: +39 0141/1766315
Assistenza e-mail: assistenza@vincoasti.it - Ricambi: ricambi@vincoasti.it

MADE IN CHINA