

Hisense
Hisense air conditioner

Air purifier

Operation Manual

AE-15K4AF1

AE-23R4AF

Dear users, welcome to purchase and use Hisense air purifier, and thank you for your trust in our company! We are willing to create a comfortable and healthy living space for you with our dedicated service. We hope you can give us your valuable advice on our work.

In order to facilitate you to operate the product correctly, please read this Manual carefully before using, and please keep it carefully after reading.

Hisense (Shandong) Air Conditioning Co., Ltd.

Note: contents of this Manual are subject to change without notice, thank you for your understanding!

Contents

Contents

- Product introduction-----01
- Operating hints-----02-04
- Name of parts-----05
- Preparations before use-----06-07
- Operation panel-----08
- How to use-----09-12
- Maintenance and care-----13
- Troubleshooting-----14-15
- Specification parameters-----16
- Packing list-----17
- How to use remote control -----18

Product introduction

Air purifier

It can effectively remove smoke and dust, and is applicable for the places where there are many particulate pollutants (e.g. cigarette, dust and pollen), such as smoking areas and museums, etc., so as to optimize your living environment and protect health of you and your family.



Purify



Refreshing

● High-density filter

It can effectively filter out large particulate matters such as hair, dander, thread residue and fiber in the air, and can be disassembled, cleaned and recycled.

● HEPA

The HEPA filter can effectively filter out particulate matters such as dust and pollen, and remove bacteria from the air. Besides, it has antibacterial function and can deeply clean the air and effectively remove PM2.5.

● Composite filter (including multiple benefits of HEPA and a functional filter)

It can effectively absorb cigarette dust, pollen and dust in the air, and filter out bacteria in the air. Besides, it has antibacterial function, deeply cleans the air, effectively removes PM2.5, and effectively removes formaldehyde, TVOC, odor and other harmful gases in the air.

● Anion

It generates 3 million anions per second, creating a fresh, natural and comfortable ecological environment for your home.

Note: configuration of different models is different, depending on the model.

Operating hints

- Ignoring or misinterpreting the signs may result in following two results



Warning

This sign means that "it may cause serious injury or death"



Notice

This sign means that "it may cause personal injury or damage to other articles"

- The items to be observed are classified and marked as follows



This mark represents a prohibited item



This mark represents a mandatory item

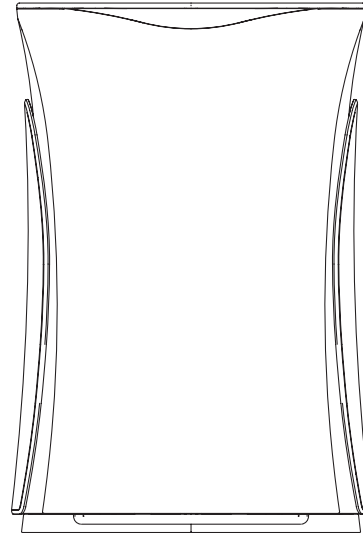

⚠ Warning

The power switch shall be located at a place out of reach of children, in order to prevent the danger caused by children playing with the power switch.



Do not use an air purifier in environments where volatile and corrosive chemicals are placed or used, or it may cause a fire.



Do not remove the air outlet guard. When the fan is rotating, do not insert foreign matters such as wooden stick into the air outlet, or the fan running at high speed will cause personal injuries.



If there are any abnormal conditions such as abnormal noise, odor, smoke, temperature rise, electricity leakage, etc., please cut off the power switch immediately and contact your local dealer or local service outlets.

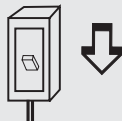

Do not place water containers on operation panel. Do not press any operation button with wet hands, or it may cause an accident or fire.



Do not place any burning appliance where the air purifier blows the wind.



During normal operation, do not stop the operation by forcibly disconnecting the power plug, or it is easy to cause electric shock and fire. If you will not use the appliance for a long time, please unplug or disconnect the power switch.

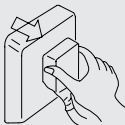

Do not tie, stretch or pressurize the power cord or heat it with high temperature, or it will cause damage to the power cord. Use of a damaged power cord may lead to electric shock and fire.



Do not place objects in the air outlet. Do not allow children to play with the air purifier, or it may cause danger.



Do not arbitrarily lengthen the power cord, and do not share the socket with other electrical appliances. If the supply cord is damaged, it must be replaced by the manufacturer, its maintenance department or professionals of similar departments in order to avoid danger.



Do not disassemble or modify the air purifier yourself, or it may lead to malfunctions or fire accidents.



Do not pile up sundries near the air purifier, so as not to affect its ventilation and purify effect.

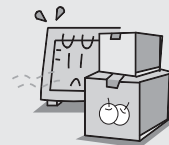

⚠ Notice

- ⚠ **Be sure to unplug the power cord by holding the plug in your hand; if you will not use the appliance for a long time, be sure to unplug the power plug from the socket.**
- ⊘ Do not place it in:
- An unstable place, (otherwise it may tip over and cause injury)
 - The places with high temperature or high humidity, or the places that will wet the machine (to prevent electrical leakage)
 - The places that may emit cooking fume, such as kitchen.
 - The places where oil or flammable gas is used and leaks may occur.
 - The places where the air outlet is directly opposite to plants and animals, (to prevent the plants and animals from being dried)
 - The places with corrosive gases or metallic dust.
- ⊘ Do not allow volatile substances or combustible items to enter into the machine. (Otherwise, it may cause a fire accident)
- ⊘ Do not use this product in a room with a fumigated insecticide. (Chemical residues will accumulate inside the machine and may be released from the air outlet to endanger your health)
- ⊘ Do not wet the air outlet and machine body. (Otherwise, it may cause a fire or electric shock)
- ⚠ Please maintain good air circulation when using it with a heating stove or heater. (To prevent poisoning incidents, because this product cannot remove carbon monoxide)
- ⚠ When using it, close the doors and windows.
- ⚠ If the air quality does not improve after running the machine for a period of time, please open the doors and windows to keep the air circulating.
- ⊘ Do not wipe it with gasoline, chemical agents or other solvents. Do not spray insecticide.
- ⊘ Do not sit or lean on the air purifier. (Otherwise, air purifier may fail and cause harm)
- ⊘ Do not shake the air purifier vigorously. (Otherwise, sensors of the air purifier may be out of order) During using, in order to ensure purify effect, please keep the distance between air inlet grille and wall greater than 30cm, as shown in the figure.
- ⚠ The air purifier shall be stored in a dry and ventilated place without corrosive and explosive gases, and the product shall be prevented from being impacted.

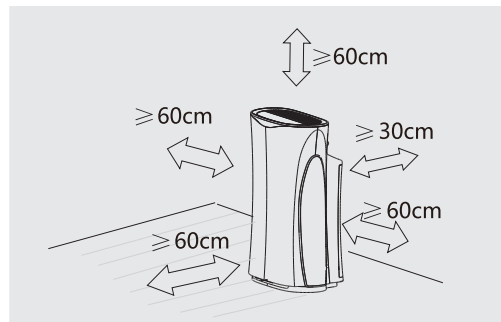

For your safe use of the air purifier, various illustrations are provided in this Manual. Please read carefully before using.

Name of parts

● Front

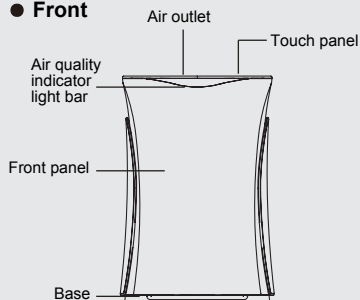

● Back

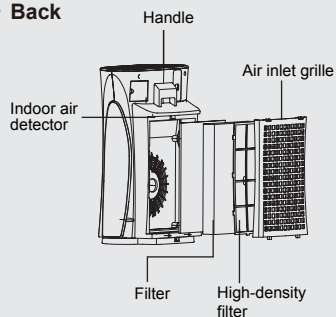

Note: filter configuration of different models is different

● Air purify flow chart

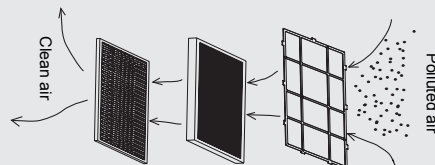

● Air quality display:

Air quality	Good:	Green
Air quality	Average:	Yellow
Air quality	Poor:	Orange
Air quality	Bad:	Red

The built-in dust sensor inside the product detects air in room, and the process of air pollution and purify is indicated by color changing of air quality indicator light;

● PM2.5 display

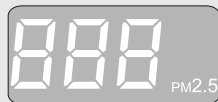

The built-in dust sensor inside the product detects air in room, and PM2.5 value detected is displayed on the display screen shows the particulate matters in air;
Note: PM2.5 value is the reference number of pollutants

● Dust sensor

Dust sensor	
Sensing range	Indoor dust (dust, pollen and mold spores, etc.) Smoke (smoke from cigarettes and joss sticks), etc.
Sometimes workable	Cooking fumes, water mist

Due to different models of the products purchased, the specific parts will be different, please refer to the product model for use.

Preparations before use

Installation of filter

1. Remove air inlet grille

Press down the left and right buckle

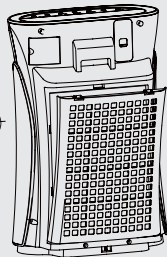
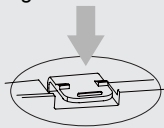

Pull air inlet grille outward

2. Remove filter element

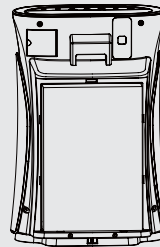

Take out filter element
(Composite filter or HEPA filter)

3. Remove filter

Note:

1. Surface of the filter element equipped on the model is sealed with a plastic packaging bag;
2. Before starting the machine, take filter out from the packaging plastic bag, and then put the filter (note: the pull rope shall face outward) into the machine.

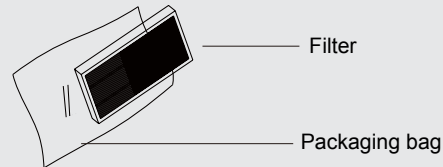

4. Install filter and air inlet grille

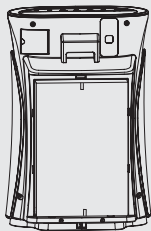

Install filter
(the pull rope shall face outward)

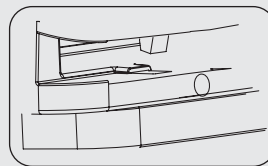
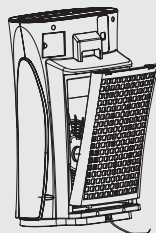

Insert the buckle at lower part of air inlet grille into guide slot first, and then lightly fasten the upper buckle

5. Connect mains plug

Dry the plug and any water on your hands before connecting

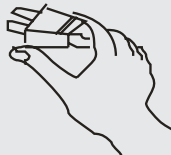

Operation panel

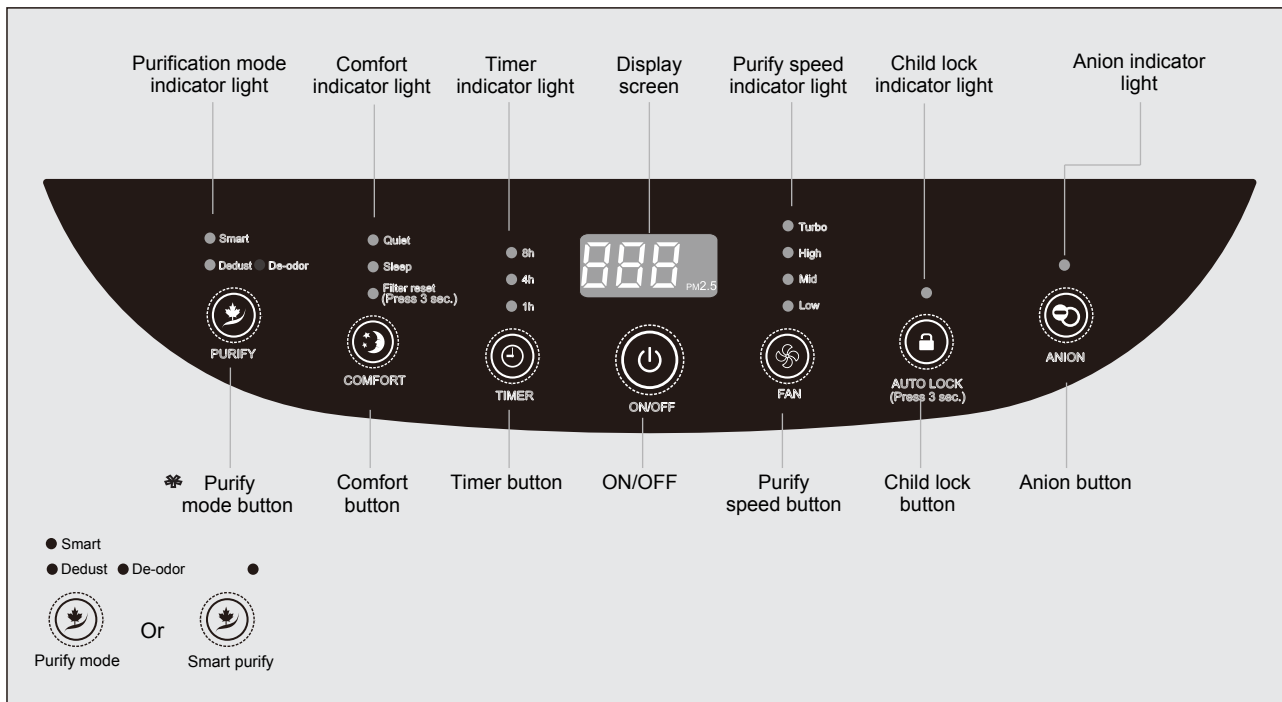

* The texts and logo indicated on marks of different product model are different.

▲ Operation panel pattern of actually purchased model may be different, please refer to the product that you purchased.

How to use



ON/OFF

- Smart
- Dedust ● De-odor



Purify mode

Or



Smart purify

- Connect the power cord with power supply, and press the power button to turn on/off the machine;
- When it is powered on for the first time, the product will run in the default smart mode, and the smart purify indicator light will be on at the same time;
- If the product is restarted in standby state, it will run in the last selected state.

- If you press the purify mode button when the machine is on, you can select dust removal mode and formaldehyde removal mode respectively; when choosing which mode to run, the corresponding mode indicator light will turn on at the same time;
- In smart purify mode, the dust sensor determines air quality and automatically selects purify speed to purify the air according to air quality;
- At the same time, the air quality indicator light will change its color according to the air pollution condition detected by dust sensor, and the display screen will display PM2.5 value simultaneously;



- Product model used: AE-23R4AF

- In smart purify mode, display screen will display PM2.5 value based on the air pollutants in the air detected by dust sensor, and purify speed is automatically selected to purify the air according to the air quality at the same time;
- In smart mode, air speed will be automatically selected. You can press the smart purify or purify speed button to exit smart purify mode and choose your preferred purify speed. The air speed will switch in turn in an order of "Low - Middle - High - Low";
- In smart mode, if you press the comfort button, you will exit the smart mode and enter comfort mode. The purify speed cannot be adjusted.
- Product model used: AE-15K4AF1

- Quiet
- Sleep
- Filter reset



COMFORT

Press and hold to reset

-
- When air in room is fresher
 - When your family is resting
 - When your kids are doing their homework
-

- Press the comfort button to select to run in mute mode, then the indicator light will be on; and the purify speed in mute mode will be enabled;
 - Air quality detection sensor detects and feeds back air quality, and the air volume in mute mode is always kept.
-

- When you sleep at night
-





- Press the comfort button to select to run in sleep mode, then the indicator light will be on; and the purify speed in sleep mode will be enabled;
 - Air quality detection sensor detects and feeds back air quality, and the air volume in sleep mode is always kept;
 - It fits the dark environment at night. After setting successfully, all indicator lights will go out after about 10 seconds; in this state, the indicator lights will be on again when any button is pressed. If there is no action, the indicator lights will be off again after about 10 seconds.
-

- Replace filter
-

- When the cumulative running time calculated by built-in timer reaches designed service life of filter, the indicator light flashes at the same time, indicating that the filter shall be replaced; when the filter replacement indicator light flashes, replace the filter in time;
- When the comfort button is pressed and held after the filter is replaced, the buzzer will ring three times, and the filter replacement indicator light will go out.



- In first power-on state, the anion function is turned on by default, and the indicator light will be on at the same time; if the anion button is pressed, anion function will be turned off and the indicator light will go out.
- If the product is restarted in standby state, it will run in the last selected state.

-  Turbo
-  High
-  Mid
-  Low



Or

-  High
-  Mid
-  Low



- When running in smart mode, the purify speed indicator light will not be on, and the air speed will be automatically selected; in addition to smart mode and comfort mode, the purify speed can be adjusted, and corresponding indicator light is on;
- When pressing the purify speed button to adjust purify speed, the purify speed will circulate in the order of Low, Middle, High and Turbo in turn;
- Product model used: AE-23R4AF

- When running in smart mode, the purify speed indicator light will not be on, and the air speed will be automatically selected;
- When pressing the purify speed button to adjust purify speed, the purify speed will circulate in the order of Low, Middle and High in turn;
- Product model used: AE-15K4AF1



- Under power-on state, if there is no operation for 2 minutes, the child lock function will be enabled and the indicator light will be on;
- Under power-on state, if the child lock button is pressed and held, the child lock function will be enabled and the indicator light will be on;
- When the child lock function is enabled, if the child lock button is pressed and held, the child lock function will be disabled and the indicator light goes out.



- In power-off state, you can press the timer button to set the timer startup; the time can be set as 1 hour, 4 hours or 8 hours respectively. After setting as a certain period of time, the corresponding timer indicator light will flash for 10 seconds and continue to be on thereafter;
- In power-off state, you can press the timer button to set the timer shutdown; the time can be set as 1 hour, 4 hours or 8 hours respectively. After setting as a certain period of time, the corresponding timer indicator light will flash for 10 seconds and continue to be on thereafter;
- After setting the timer startup or shutdown, if ON/OFF button is pressed, the timer will be cancelled and the power-on/power-off state will be entered at the same time.

Maintenance and care

Precautions before maintenance: be sure to disconnect the power plug

Product maintenance:

- Do not press the filter hard except for the dust on the surface with a rope, in order to avoid the filter from being damaged;
- Cleaning of HEPA filter/composite filter: it shall be maintained and cared by a vacuum cleaner. Do not wash with water;
- Cleaning of high-density filter: it shall be maintained and cared by a vacuum cleaner. And, it also can be washed with tap water or neutral detergent;
- The machine body shall be wiped with a piece of dried soft cloth. Please disconnect the power plug during wiping, in order to avoid electric shock.

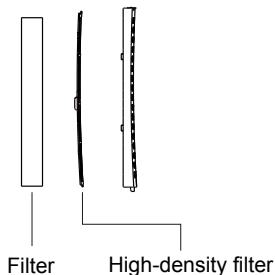
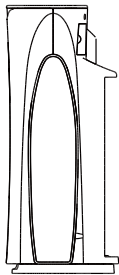

Hints

- Do not run the machine while removing the filter;
- During maintenance, do not place the removed parts randomly, in order to avoid tripping or damage to accessories;
- When the machine is left unused for a long period of time: please disconnect the power plug (energy will also be consumed in standby mode);
- The machine shall be covered with a plastic bag and kept upright (keeping the machine flat or upside down may cause failures).
- The product shall be maintained every two weeks

Estimated filter replacement cycle

	Expected interval
HEPA	6-8 months
Composite filter	
Test condition: 8h/day in normal environment.	

Hints:

- According to actual use environment and use method, replacement cycle of filter will be different. When the operating effect is poor, please replace the filter timely;
- Please dispose the replaced filter as non-combustible garbage;

Troubleshooting

The following is a list of the problems that you may encounter during use. If you cannot solve the problems according to the information below, please contact your local dealer.



Problems	Possible solutions
The product cannot start normally	After replacing the filter, it is necessary to press and hold the comfort button to reset until the filter replacement indicator light goes out;
	Whether the product is connected to the power. Start only after confirming that the power supply has been connected.
The product has been running for a long time, but the air quality is not improved significantly, and the quality indicator light changes frequently	Whether the filter is maintained, and whether the filter has been replaced as suggested;
	The humidity in room is too high, because of which condensate is formed. Do not place the product in a place with high humidity;
	There are obstacles around the product and the purify effect is affected. Please refer to the operating hints;
	If the room is too big, the effect will be poor.
Noise of the product noise is too high, or the air volume is too small	Please confirm that the packaging bag on filter has been removed (to ensure efficiency of the filter, the filter is sealed and packaged in a plastic bag when it leaves the factory);
	Please confirm whether the air outlet or air inlet is blocked by any object;
	Please confirm whether the filters are mounted correctly;
	A certain filter may not be placed in the product. Make sure to install the filters in a correct order before using.

Problems	Possible solutions
The purify speed cannot be adjusted after power-on running	Each time the power is turned on, the product runs in the default smart purify mode. At this time, the purify speed is automatically adjusted by the machine according to indoor air quality; if you want to adjust the running state at will, please press the purify mode button to exit smart mode.
During running, there is no response when you press the button	The child lock function may be enabled and the product is locked. Please press the child lock button for 3 seconds, the indicator light will go out, and the child lock function will be cancelled, so that you can do what you want.
The air is dirty, but the air quality indicator light is still on in green	Please confirm whether it is a place where the pollutants are difficult to be absorbed. Please refer to the operating hints.
It is difficult to remove dirt from the air	Is the filter dirty and ineffective? If this still cannot be improved after maintenance, please contact the after-sales service to replace by a new filter.
The air flow at outlet is much weaker than before	The high-density filter is very dirty, please clean the filter. For the method, please see the contents in "Maintenance and care".
The air from air outlet smells funny	Is it used in areas with strong odors? If being used in areas with strong odors such as cigarette and barbecued meat, the filter will smell bad for weeks or months. Please replace the filter and keep it ventilated at all times.
The "High/middle/low" indicator light for purify speed flashes and the machine shuts off automatically	When the machine is turned off and restarted, normal operation will be resumed after troubleshooting. If the fault is still there, please contact the customer service staff for maintenance.
The filter has been replaced, but the machine cannot be turned on when the power button is pressed	Maybe you didn't press the reset button. The product will start normally only after resetting is completed by pressing and holding comfort button and the indicator light goes out.

Specification parameters

Model	AE-15K4AF1	AE-23R4AF
Rated voltage	220V~240V	220V~240V
Frequency	50Hz	50Hz
Input power	52W	48W
Particulate matter CADR	260m ³ /h	400m ³ /h
Formaldehyde CADR	/	200m ³ /h
Noise (sound power)	57dB(A)	62dB(A)
Product dimensions	432 x 268 x 638mm	432 x 268 x 638mm
Net weight	8.0kg	8.5kg
Length of power cord	2m	

Packing list

Main unit packaging							
Box	Appearance	Model	Manual	Remote control	HEPA filter	Functional filter	Composite filter
J2A		AE-15K4AF1		△	●	●	△
		AE-23R4AF		●	△	●	●

1. Please confirm whether the parts in the packing list are complete when unpacking. The parts shown above are only for indication, which may not be consistent with the accessories and appearance of the model you choose.
2. ● means that this part is provided; while, △ means that the part is not provided.

How to use remote control

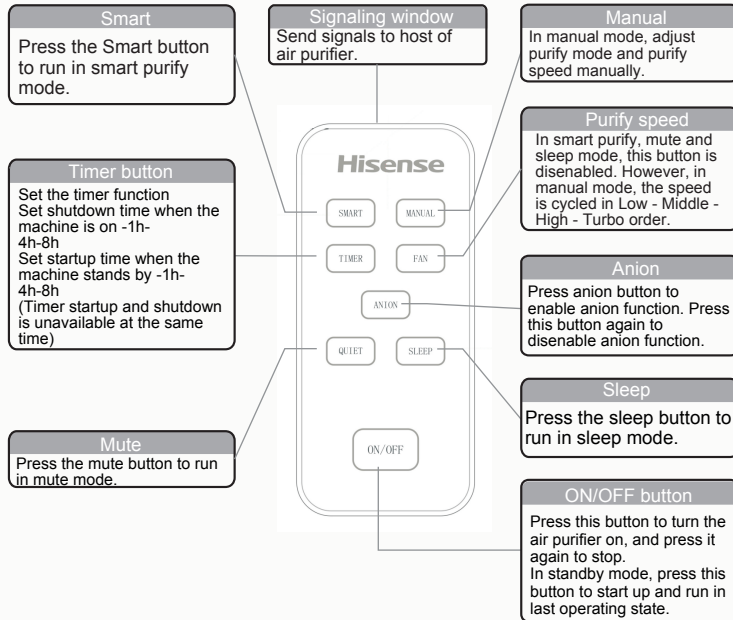

Tips

When you use this remote for the first time, please remove the isolation plastic paper from button battery. The battery used on this remote control is of CR2025. If the remote control has been used continuously for six months, or if the remote control does not work properly, please replace the battery in time. When replacing the battery, pay attention to correct installation direction of positive and negative electrodes, as shown in the figure below on the left. Disposal of battery: please remove the battery when not in use for a long time. When the battery is used up, discard the battery in a recycling unit. Placement of remote control: the remote control contains magnets and can be closely attached to back of the machine, as shown in the figure on the right.

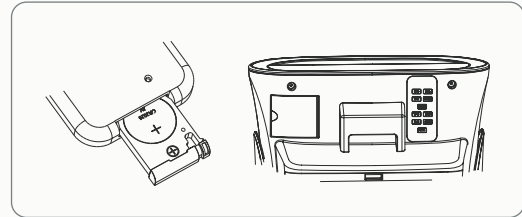

Hisense (Shandong) Air Conditioning Co., Ltd.

Address: No. 1, Hisense Road, Nancun Town, Pingdu City, Qingdao

Zip code: 266736

Website: //www.hisense.com

Hisense

Condizionatore d'aria Hisense

Purificatore d'aria

Manuale d'Uso

AE-15K4AF1

AE-23R4AF

Gentili utenti, grazie per aver acquistato il purificatore d'aria Hisense, e grazie per la fiducia riposta nella nostra compagnia! Siamo intenzionati a creare un ambiente di vita comodo e sano per te con il nostro servizio dedicato. Apprezziamo che tu ci dia il tuo prezioso consiglio sul nostro lavoro.

Per facilitarti nell'utilizzo corretto del prodotto, leggi per favore questo Manuale attentamente prima di usarlo, e per favore conservalo con cura dopo averlo letto.

Nota: i contenuti di questo Manuale sono soggetti a cambiamenti senza preavviso, grazie per la tua comprensione!

Condizionatore d'Aria
Hisense (Shandong) Co. Ltd.

Contenuti

Contenuti

- Introduzione prodotto-----01
- Suggerimenti d'uso-----02-04
- Nome dei componenti-----05
- Preparazione prima dell'uso-----06-07
- Pannello Operativo-----08
- Modalità di utilizzo-----09-12
- Manutenzione e cura-----13
- Risoluzione dei problemi-----14-15
- Parametri di specifica-----16
- Lista di imballaggio-----17
- Come utilizzare il telecomando remoto-----18

Purificatore d'Aria

Può effettivamente rimuovere fumo e polvere, ed è adatto per i luoghi dove c'è particolato inquinante (es. sigaretta, polvere e polline), come le aree per fumatori e musei, etc, per ottimizzare e proteggere la salute tua e della tua famiglia.



Depurazione



Refrigerio

- **Filtro alta-densità**

Può filtrare effettivamente grandi particelle di particolato come capelli, peluria, residui di filettatura

- **HEPA**

Il filtro HEPA può filtrare con efficacia particolato inquinante come polvere e polline, e rimuovere i batteri dall'aria. Inoltre, ha una funzione antibatterica e può pulire l'aria in profondità e rimuovere con efficacia le PM2.5.

- **Filtro composto (include molti benefici di un filtro HEPA e funzionale)**

Può assorbire con efficacia fumo di sigaretta, polline e polvere nell'aria, e filtrare i batteri presenti nell'aria. Inoltre, ha una funzione antibatterica e può pulire l'aria in profondità e rimuovere con efficacia le PM2.5, e la formaldeide, TVOC, odori sgradevoli e altri gas dannosi nell'aria.

- **Anione**

Genera 3 milioni di anioni al secondo, creando un ambiente comodo, naturale fresco e ecologico in casa.

Nota: la configurazione di modelli diversi è differente, in base al modello.

Suggerimenti d'uso

- Ignorare o fraintendere i segnali potrebbe causare risultati seguenti



Allarme

Questo segnale significa che "Potrebbe causare un serio infortunio o morte"



Preavviso

Questo segnale significa che "Potrebbe causare lesioni personali o danni ad altri oggetti"

- Gli oggetti da osservare sono classificati e contrassegnati come segue.



Questo segno rappresenta un oggetto vietato



Questo segno rappresenta un oggetto obbligatorio

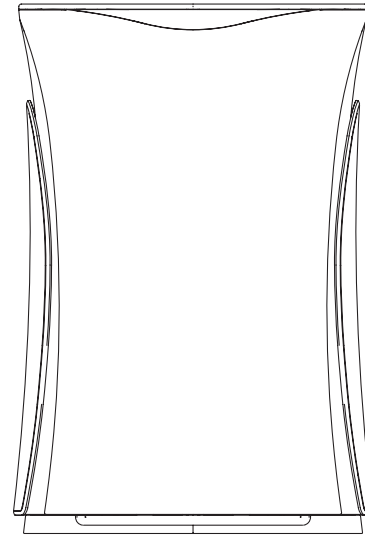

! Allarme

Il pulsante di accensione dovrebbe trovarsi in un luogo lontano dalla portata dei bambini, per evitare il pericolo causato dai bambini che giocano con l'interruttore.



Non utilizzare il purificatore d'aria in ambienti dove sono presenti o utilizzati agenti chimici volatili e corrosivi, o ciò potrebbe causare un incendio.



Non rimuovere la protezione della bocchetta dell'aria. Quando la ventola ruota, non inserire materiale estraneo come bastoncini di legno nella bocchetta, o la ventola che gira ad alte velocità causerà lesioni personali.



Se c'è qualche condizione anormale come un suono strano, puzza, fumo, aumento di temperatura, perdita di elettricità, etc., cortesemente spegni l'interruttore immediatamente e contatta il tuo distributore locale o l'assistenza locale.

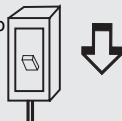

Non posizionare contenitori d'acqua sul pannello operativo. Non premere nessun pulsante con le mani bagnate, potrebbe causare un incidente o un incendio.



Non posizionare alcun elettrodomestico ardente dove il purificatore d'aria soffia il vento.



Durante il normale funzionamento, non interrompere con la forza disconnettendo l'alimentazione, perché è facile causare una scossa elettrica o incendio. Se non utilizzi l'apparecchio per molto tempo, per favore stacca la spina o spegni l'interruttore.

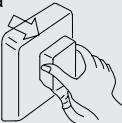

Non legare, tirare o pressurizzare il cavo elettrico o riscaldarlo con alte temperature, oppure causerà un danno al cavo di alimentazione. L'uso di un cavo danneggiato potrebbe portare a una scossa elettrica o incendio.



Non posizionare oggetti nella bocchetta dell'aria. Non permettere ai bambini di giocare con il purificatore d'aria, o potrebbe causare pericolo.



Non allungare in maniera arbitraria il cavo di alimentazione, e non condividere la presa con altri elettrodomestici. Se il cavo elettrico è danneggiato, deve essere sostituito dal produttore, dal proprio dipartimento di assistenza o professionisti di dipartimenti simili per evitare danno.



Non smontare o modificare da solo il purificatore d'aria, oppure potrebbe portare a malfunzionamenti o incidenti da fuoco.



Non ammassare articoli vari vicino al purificatore d'aria, così da non alterare la sua ventilazione e il suo effetto di purificazione.

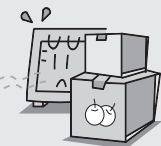

⚠ Preavviso

⚠ Assicurati di staccare il cavo di alimentazione tenendo la spina in mano; se non utilizzi l'apparecchio per molto tempo, assicurati di staccare la spina dalla presa.

- ⚠ Non metterlo in:
 - Un luogo non stabile, (altrimenti potrebbe rovesciarsi e causare lesioni)
 - Luoghi ad alte temperature o elevata umidità, oppure in posti che bagnerebbero il macchinario (per evitare dispersione elettrica)
 - In luoghi che potrebbero emettere fumi di cottura, come la cucina.
 - Luoghi dove viene utilizzato gas o olio infiammabile e ci potrebbero essere perdite.
 - Posti dove la bocchetta d'aria è direttamente antistante a piante e animali (per evitare che le piante e gli animali vengano disidratati)
 - Luoghi con gas corrosivi o polvere metallica.
- ⚠ Non lasciare che entrino oggetti combustibili o sostanze volatili nel macchinario (Altrimenti, potrebbe causare un incendio)
- ⚠ Non utilizzare questo prodotto in una stanza con antiparassitario fumigato. (I residui chimici si accumulerebbero dentro la macchina e potrebbero essere rilasciate dalla bocchetta d'aria e compromettere la tua salute)
- ⚠ Non bagnare la bocchetta dell'aria e il corpo del macchinario. (Altrimenti, potrebbe causare un incendio o una scossa elettrica.)
- ⚠ Si prega di mantenere una buona circolazione dell'aria quando lo si usa con una termostufa o un riscaldamento. (Per evitare incidenti di avvelenamento, perché questo prodotto non elimina monossido di carbonio)
- ⚠ Quando si utilizza, chiudere porte e finestre.
- ⚠ Se la qualità dell'aria non migliora dopo aver azionato il macchinario per un periodo di tempo, si prega di aprire le porte e le finestre per permettere all'aria di circolare.

- ⚠ Non pulirlo con benzina, agenti chimici o altri solventi. Non spruzzare insetticida.
- ⚠ Non sedersi o appoggiarsi al purificatore d'aria. (Altrimenti, il purificatore d'aria potrebbe cadere e causare danno)
- ⚠ Non scuotere il purificatore d'aria vigorosamente. (Altrimenti, i sensori del purificatore d'aria potrebbero andare fuori servizio)
- ⚠ Durante l'utilizzo, per assicurare l'effetto di purificazione, si prega di mantenere una distanza fra la griglia d'ingresso e il muro maggiore di 30 cm, come mostrato nella figura.

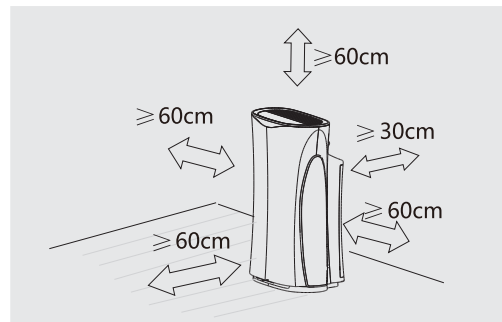

- ⚠ Il purificatore d'aria dovrebbe essere conservato in un luogo ventilato e asciutto senza gas corrosivi e esplosivi, e il prodotto dovrebbe evitare urti.

Per un uso sicuro del purificatore d'aria, sono fornite varie illustrazioni in questo Manuale. Per favore leggilo attentamente prima di utilizzarlo.

Nome dei componenti

● Davanti

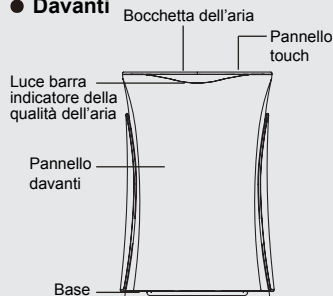

● Dietro

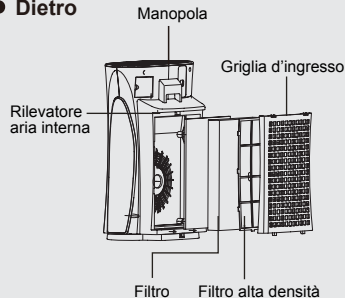

Nota: la configurazione del filtro di modelli differenti è differente

● Diagramma di flusso del purificatore d'aria

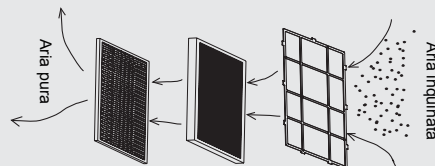

● Display qualità dell'aria:

Qualità dell'aria	Buona	Verde
Qualità dell'aria	Media	Gialla
Qualità dell'aria	Scarsa	Arancione
Qualità dell'aria	Cattiva	Rossa

Il sensore di polvere integrato nel prodotto rileva l'aria nella stanza, e il processo di inquinamento e purificazione dell'aria è indicato dal cambio del colore della luce dell'indicatore della qualità dell'aria;

● Display PM2.5

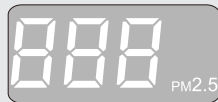

Il sensore di polvere integrato nel prodotto rileva l'aria nella stanza, e il valore di PM2.5 rilevato è mostrato sullo schermo del display che mostra il particolato nell'aria;

Nota: il valore PM2.5 è il numero di riferimento delle sostanze inquinanti

● Sensore di polvere

Sensore di polvere	
Gamma di rilevamento	Polvere interna (polvere, polline e spore di muffa, etc) Fumo (fumo di sigarette e bastoncini d'incenso), etc
A volte funzionante	Fumi di cottura, acqua nebulizzata

A causa di modelli differenti dei prodotti acquistati, le parti specifiche saranno differenti, si prega di fare riferimento al modello del prodotto per l'utilizzo.

Preparazione prima dell'utilizzo

Installazione del filtro

1. Rimuovere la griglia di ingresso

Premere giù la fibbia
destra e sinistra

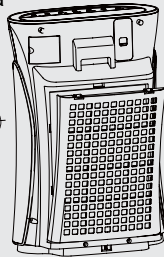
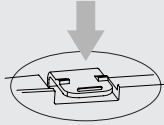

Tirare la griglia
d'ingresso verso
l'esterno



2. Rimuovere l'elemento filtro

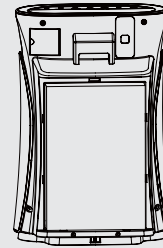

Togliere l'elemento filtro
(Filtro composto o filtro HEPA)



3. Rimuovere filtro

Nota:

1. La superficie dell'elemento filtro in dotazione sul modello è sigillato con un imballaggio in plastica;
2. Prima di azionare il macchinario, togliere il filtro dall'imballaggio in plastica, e quindi inserire il filtro (nota: il cavo dovrebbe apparire all'esterno) nel macchinario.

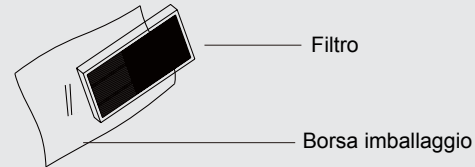

4. Installare il filtro e la griglia di ingresso

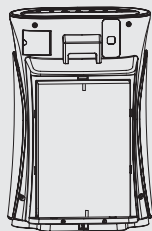

Installa il filtro
(il cavo dovrebbe apparire all'esterno)

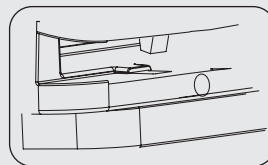
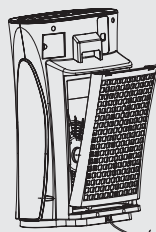

Inserire la fibbia alla parte inferiore della
griglia di ingresso prima nella guida, e poi
fissare delicatamente la fibbia superiore

5. Connettere la spina alla presa

Asciugare la spina e le tue mani da qualsiasi residuo
d'acqua prima di connettere

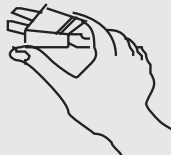

Pannello operativo

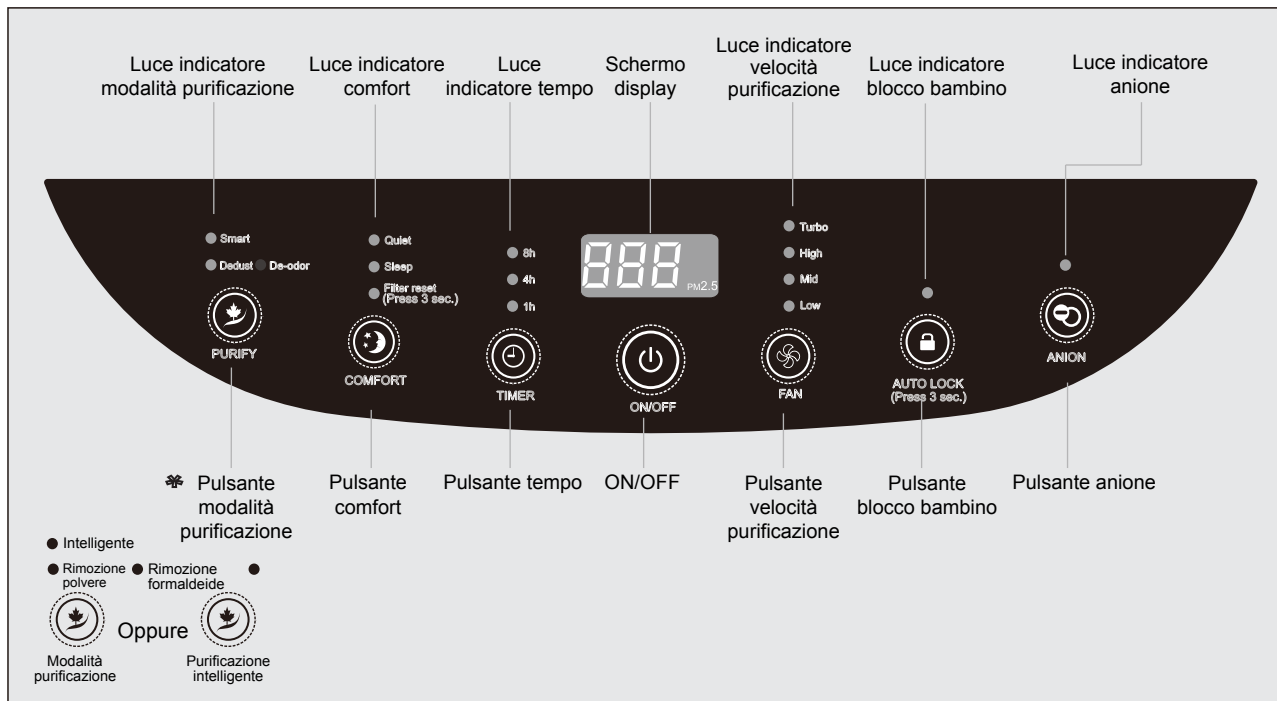

* I testi e i loghi indicati sui marchi di un modello di prodotto differente sono differenti.

▲ Lo schema del pannello operativo del modello effettivamente acquistato potrebbe essere differente, si prega di fare riferimento al prodotto che hai acquistato.

Modalità di utilizzo



ON/OFF

- Intelligente
- Rimozione polvere
- Rimozione formaldeide



Modalità purificazione

Oppure



Purificazione intelligente

- Connettere il cavo di alimentazione alla corrente, e premere l'interruttore per accendere on/off il macchinario;
- Quando è acceso per la prima volta, il prodotto si azionerà in modalità intelligente predefinita, e la luce dell'indicatore purificazione si accenderà contemporaneamente;
- Se il prodotto viene riavviato in stato standby, opererà nell'ultimo stato selezionato.

- Se premi il pulsante modalità purificazione quando il macchinario è acceso, puoi selezionare rispettivamente modalità rimozione polvere e modalità rimozione formaldeide; quando si sceglie con quale modalità operare, la luce dell'indicatore della modalità corrispondente si accenderà contemporaneamente;
- Nella modalità purificazione intelligente, il rilevatore di polvere determina la qualità dell'aria e automaticamente seleziona la velocità di purificazione per purificare l'aria in base alla qualità dell'aria;

- Contemporaneamente, la luce dell'indicatore della qualità dell'aria cambierà il proprio colore in base alla condizione di inquinamento dell'aria rilevata dal sensore della polvere, e lo schermo del display mostrerà simultaneamente il valore PM2.5

- In modalità rimozione polvere o modalità rimozione formaldeide

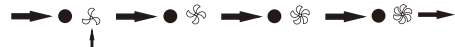

- Modello del prodotto usato: AE-23R4AF

- Nella modalità purificazione intelligente, lo schermo del display mostrerà il valore di PM2.5 basato sugli inquinanti rilevati dal sensore nell'aria, e la velocità di purificazione è selezionata automaticamente allo stesso tempo per purificare l'aria in base alla qualità dell'aria;
- Nella modalità intelligente, la velocità dell'aria sarà selezionata automaticamente. Puoi premere la purificazione intelligente o il pulsante velocità purificazione per uscire dalla modalità purificazione intelligente e scegliere la tua velocità di purificazione preferita. La velocità dell'aria verrà modificata dall'interruttore nell'ordine di "Bassa – Media – Alta – Bassa";
- Nella modalità intelligente, se premi il pulsante comfort, uscirai dalla modalità intelligente e entrerà nella modalità comfort. La velocità intelligente non può essere regolata.
- Modello prodotto usato: AE-15K4AF1

- Quiet
- Sleep
- Filter reset



COMFORT





Premi e tieni premuto per resettare

-
- Quando l'aria nella stanza è più fresca
 - Quando la tua famiglia sta riposando
 - Quando i tuoi figli stanno facendo i compiti
-
- Premi il pulsante comfort per selezionare di funzionare in modalità muta, quindi l'indicatore della luce si accenderà; e sarà attivata la velocità di purificazione in modalità muta;
 - Il sensore di rilevamento della qualità dell'aria rileva e rimanda i dati della qualità dell'aria, e il volume dell'aria è mantenuto sempre in modalità muta.
-
- Quando dormi di notte
-
- Premi il pulsante comfort per selezionare la funzione modalità sonno, quindi la luce dell'indicatore si accenderà; e la velocità di purificazione in modalità sonno sarà attivata;
 - Il sensore di rilevamento della qualità dell'aria rileva e rimanda i dati della qualità dell'aria, e il volume d'aria è mantenuto sempre in modalità sonno;
 - Si adatta perfettamente all'ambiente buoi notturno. Dopo aver impostato correttamente, tutte le luci dell'indicatore scomparirà dopo circa 10 secondi; in questo stato, le luci di indicatore si accenderanno nuovamente quando viene premuto qualsiasi pulsante. Se non ci sono azioni, le luci di indicatore si spegneranno di nuovo dopo circa 10 secondi.
-
- Sostituisci filtro
-
- Quando il tempo di funzione cumulativo calcolato dal timer interno raggiunge il ciclo di vita calcolato del filtro, la luce di indicatore lampeggia al contempo, indicando che il filtro dovrebbe essere sostituito; quando la luce indicatore di sostituzione del filtro lampeggia, sostituisci il filtro in tempo;
 - Quando viene premuto il pulsante comfort e tenuto dopo che il filtro è sostituito, il segnale acustico suonerà tre volte, e la luce indicatore della sostituzione filtro scomparirà.



ANION

- Nel primo stato di accensione, la funzione anione è accesa in automatico, e la luce indicatore si accenderà allo stesso tempo; se è premuto il pulsante anione, la funzione anione sarà spenta e la luce indicatore scomparirà.
- Se il prodotto viene riavviato in stato standby, funzionerà nell'ultima modalità selezionato.

-  Turbo
-  High
-  Mid
-  Low



FAN

Oppure

-  High
-  Mid
-  Low



FAN

- Quando funziona in modalità intelligente, la luce indicatore della velocità di purificazione non sarà accesa, e la velocità dell'aria sarà selezionata automaticamente; in aggiunta alla modalità intelligente e modalità comfort, la velocità di purificazione può essere regolata, e la luce indicatore corrispondente sarà accesa;
 - Quando si preme il pulsante velocità purificazione per regolare la velocità di purificazione, la velocità di purificazione circolerà secondo l'ordine Bassa, Media, Alta, e Turbo a turno;
 - Modello prodotto usato: AE-23R4Af
-
- Quando funziona in modalità intelligente, la luce indicatore della velocità di purificazione non sarà accesa, e la velocità dell'aria sarà selezionata automaticamente;
 - Quando si preme il pulsante velocità purificazione per regolare la velocità di purificazione, la velocità di purificazione circolerà secondo l'ordine Bassa, Media, Alta e Turbo a turno;
 - Modello prodotto usato: AE-15K4AF1



- Nello stato di accensione, se non viene toccato alcun tasto per 2 minuti, la funzione blocco bambino sarà attivata e la luce indicatore sarà accesa;
- Nello stato di accensione, se viene tenuto premuto il pulsante blocco bambino, la funzione blocco bambino sarà attivata e la luce indicatore si accenderà;
- Quando la funzione blocco bambino è attivata, se viene tenuto premuto il pulsante blocco bambino, la funzione blocco bambino sarà disattivata e la luce indicatore scomparirà.



- Nello stato spento, puoi premere il pulsante del tempo per impostare il tempo di avvio; il tempo può essere impostato rispettivamente come 1 ora, 4 ore o 8 ore. Dopo aver impostato un certo periodo di tempo, la luce indicatore corrispondente al tempo lampeggerà per 10 secondi e continuerà ad essere accesa dopo;
- Nello stato spento, puoi premere il pulsante del tempo per impostare il tempo di spegnimento; il tempo può essere impostato rispettivamente come 1 ora, 4 ore o 8 ore. Dopo aver impostato un certo periodo di tempo, la luce indicatore corrispondente al tempo lampeggerà per 10 secondi e continuerà ad essere accesa dopo;
- Dopo aver impostato il tempo di avvio o spegnimento, se si tiene premuto il pulsante ON/OFF, il tempo viene cancellato lo stato accensione/spegnimento sarà introdotto allo stesso tempo.

Precauzioni prima della manutenzione: assicurati di disconnettere la spina di alimentazione

Manutenzione prodotto:

- Non spingere forte il filtro eccetto per la polvere sulla superficie con un cavo, per evitare che il filtro si danneggi;
- Pulizia del filtro composito/filtro HEPA: dovrebbe essere mantenuto e curato da un aspirapolvere. Non lavare con acqua.
- Pulizia del filtro alta densità: dovrebbe essere mantenuto e curato da un aspirapolvere. E, può anche essere lavato con acqua di rubinetto o detergente naturale;
- Il corpo macchina dovrebbe essere pulito con un pezzo di panno soffice asciutto. Si prega di disconnettere la spina di alimentazione durante la pulizia, per evitare una scossa elettrica.

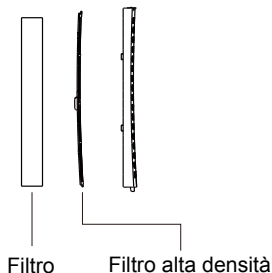
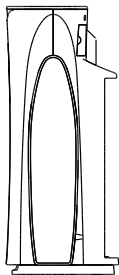

Suggerimenti

- Non utilizzare il macchinario mentre si rimuove il filtro;
- Durante la manutenzione, non posizionare le parti rimosse a casa, per evitare di inciampare o danni agli accessori;
- Quando il macchinario è inutilizzato per un lungo periodo di tempo: si prega di disconnettere la spina di alimentazione (l'energia verrà consumata anche in modalità standby);
- Il macchinario dovrebbe essere coperto con una borsa di plastica e tenuto verticale (tenere il macchinario steso o sotto sopra potrebbe causare guasti).
- Il prodotto dovrebbe essere mantenuto ogni due settimane

Ciclo stimato di sostituzione filtro

	Intervallo atteso
HEPA	6-8 mesi
Filtro composito	

Test delle condizioni: 8 ore al giorno in ambiente normale

Suggerimenti:

- In base all'utilizzo nell'ambiente attuale e il metodo di utilizzo, il ciclo di sostituzione del filtro sarà differente. Quando l'efficacia del funzionamento è debole, si prega di sostituire il filtro in tempo;
- Si prega di smaltire il filtro sostituito come rifiuto non combustibile;

Risoluzione dei problemi

La seguente è una lista dei problemi che potresti incontrare durante l'utilizzo. Se non puoi risolvere i problemi in base alle informazioni sotto, si prega di contattare il tuo distributore locale.



Problemi	Soluzioni possibili
Il prodotto non si avvia normalmente	Dopo aver sostituito il filtro, è necessario tenere premuto il pulsante comfort per fare il reset finché scompare la luce indicatore di sostituzione del filtro;
	Indipendentemente che il prodotto sia connesso all'alimentazione, avvia solo dopo la conferma che la corrente elettrica è stata connessa.
Il prodotto è stato in funzione per molto tempo, ma la qualità dell'aria non è significativamente migliorata, e la luce indicatore della qualità cambia di frequente	Che il filtro sia mantenuto o che il filtro sia stato sostituito come suggerito;
	L'umidità nella stanza è troppo alta, per cui si forma la condensa. Non posizionare il prodotto in un posto con alta umidità;
	Ci sono ostacoli attorno al prodotto e l'efficacia della purificazione è alterata. Si prega di riferirsi ai suggerimenti d'uso;
	Se la stanza è troppo grande, l'efficacia sarà scarsa
Il rumore del prodotto è troppo alto, o il volume d'aria troppo poco	Si prega di confermare che l'imballaggio sul filtro è stato rimosso (per assicurare l'efficienza del filtro, il filtro è sigillato e imballato in una busta di plastica quando lascia la fabbrica);
	Si prega di confermare che la bocchetta dell'aria o la griglia dell'aria sia bloccata da un oggetto;
	Si prega di confermare che i filtri sono montati correttamente;
	Un certo filtro potrebbe non essere posizionato nel prodotto. Assicuratevi di installare i filtri in un ordine corretto prima di utilizzarlo.

Problemi	Soluzioni possibili
La velocità di purificazione non può essere regolata dopo aver avviato l'accensione	Ogni volta che si accende, il prodotto funziona nella modalità predefinita intelligente. In tal caso, la velocità di purificazione è regolata automaticamente dal macchinario in base alla qualità interna dell'aria; se vuoi regolare lo stato del funzionamento, per favore premi il pulsante modalità purificazione per uscire dalla modalità intelligente.
Durante il funzionamento, non c'è risposta quando premi il pulsante	La funzione blocco bambino potrebbe essere attivata e il prodotto è bloccato. Per favore premi il pulsante blocco bambino per 3 secondi, la luce indicatore scomparirà, e la funzione blocco bambino sarà cancellata, così che tu puoi fare ciò che desideri.
L'aria è sporca, ma la luce indicatore della qualità dell'aria è ancora sul verde	Si prega di confermare che sia un posto dove gli inquinanti sono difficili da assorbire. Si prega di fare riferimento ai suggerimenti d'uso.
È difficile rimuovere lo sporco dall'aria	Il filtro è sporco e inefficace? Se ancora non migliora dopo la manutenzione, si prega di contattare il servizio post-vendita per sostituirlo con un filtro nuovo.
Il flusso d'aria alla bocchetta è più debole rispetto a prima	Il filtro alta densità è molto sporco, per favore pulire il filtro. Per il metodo, si prega di vedere i contenuti in "Cura e manutenzione".
L'aria dalla bocchetta ha uno strano odore	È utilizzato in aree con odori forti? Se viene utilizzato in aree con odori forti come sigarette e carne alla brace, il filtro potrebbe puzzare per mesi o settimane. Si prega di sostituire il filtro e tenerlo ventilato tutte le volte.
La luce indicatore "Alta/Media/Bassa" per la velocità di purificazione lampeggia e il macchinario si spegne automaticamente	Quando il macchinario è spento e si riavvia, il funzionamento normale sarà riavviato dopo la risoluzione dei problemi. Se l'errore è ancora presente, si prega di contattare il servizio clienti per manutenzione.
Il filtro è stato sostituito, ma il macchinario non può essere acceso quando il pulsante è premuto	Può darsi non hai premuto il pulsante reset. Il prodotto si riavvierà normalmente solo dopo che il reset è completato tenendo premuto il pulsante comfort e la luce indicatore scomparsa.

Parametri di specifica

Modello	AE-15K4AF1	AE-23R4AF
Tensione nominale	220V ~ 240V	220V ~ 240V
Frequenza	50Hz	50Hz
Potenza assorbita	52W	48W
Polveri sottili CADR	260m ³ /h	400m ³ /h
Formaldeide CADR	/	200m ³ /h
Rumore (potenza acustica)	57dB(A)	62dB(A)
Dimensioni prodotto	432 x 268 x 638mm	432 x 268 x 638mm
Peso netto	8,0kg	8,5kg
Lunghezza cavo di alimentazione	2m	

Lista di imballaggio

Imballaggio unità principale							
Scatola	Aspetto	Modello	Manuale	Controllo remoto	Filtro HEPA	Filtro funzionale	Filtro composito
J2A		AE-15K4AF1		△	●	●	△
		AE-23R4AF		●	△	●	●

1. Si prega di confermare che le parti nella lista di imballaggio siano complete quando si disimballa. Le parti mostrate sopra sono solo indicative, potrebbero non essere coerenti con gli accessori e l'aspetto del modello che scegli.
2. ● significa che questa parte è fornita; mentre △ significa che quella parte non è fornita.

Come utilizzare il telecomando remoto

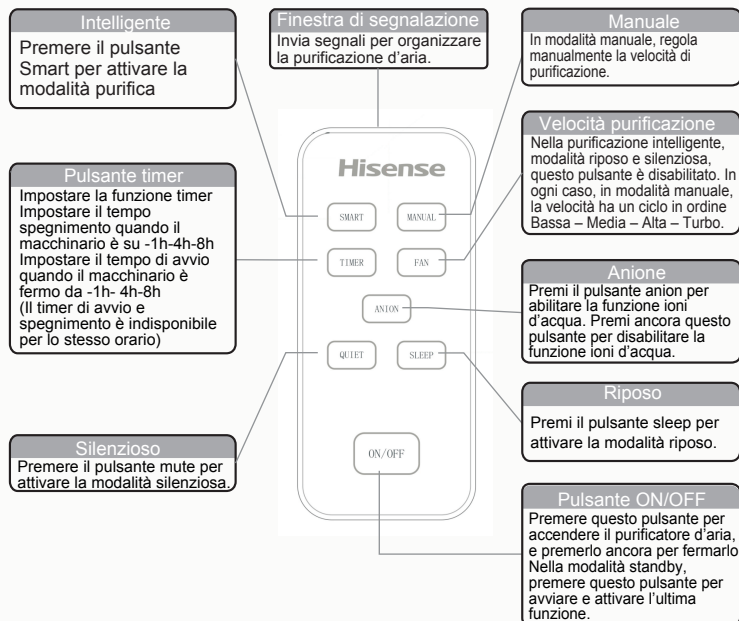

Consigli

Quando utilizzi questo telecomando per la prima volta, si prega di rimuovere il foglio di plastica isolante dal pulsante batteria. La batteria utilizzata su questo telecomando remoto è di tipo CR2025. Se il telecomando remoto è stato usato di continuo per sei mesi, o se il telecomando remoto non funziona correttamente, si prega di sostituire la batteria in tempo. Quando si sostituisce la batteria, fare attenzione all'indicazione corretta di installazione degli elettrodi positivo e negativo, come mostrato nella figura in basso sulla sinistra. Smaltimento della batteria: si prega di rimuovere la batteria quando non si utilizza per tanto tempo. Quando la batteria è esaurita, gettare la batteria in un'unità di riciclaggio. Il posizionamento del telecomando remoto: il telecomando remoto contiene magneti e può essere attaccato al retro del macchinario, come mostrato nella figura sulla destra.

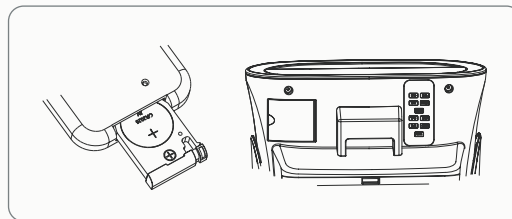

Condizionatore d'Aria Hisense (Shandong) Co. Ltd.

Indirizzo: No.1 Hisense Road, Nancun Town, Pingdu City, Qingdao

Codice Postale: 266736

Sito Web: //www.hisense.com

Hisense

Aire acondicionado Hisense

Purificador de aire

Manual de uso

AE-15K4AF1

AE-23R4AF

Estimados usuarios, ¡gracias por adquirir y utilizar el purificador de aire Hisense y por su confianza en nuestra empresa! Con nuestros servicios especializados, queremos crear un hogar cómodo y saludable para usted. Esperamos recibir sus comentarios sobre nuestro trabajo. Para facilitar el uso correcto del producto, lea este manual atentamente antes de usarlo y consérvelo después de leerlo.

Hisense (Shandong) Air Conditioning Co., Ltd.

Nota: los contenidos de este manual pueden cambiar sin previo aviso. ¡Gracias por entenderlo!

Contenidos

Contenidos

- Introducción del producto-----01
- Instrucciones de uso-----02-04
- Nombre de las partes-----05
- Preparación previa al uso-----06-07
- Panel de control-----08
- Cómo usarlo-----09-12
- Mantenimiento y cuidados-----13
- Resolución de problemas-----14-15
- Especificaciones-----16
- Albarán-----17
- Cómo usar el mando a distancia-----18

Introducción del producto

Purificador de aire

Elimina el humo y el polvo de forma efectiva y es ideal para lugares en los que se acumulan muchas partículas contaminantes (p. ej. cigarrillos, polvo y polen), como zonas de fumadores, museos, etc., para mejorar su entorno y proteger su salud y la de su familia.



Purificación



Enfriamiento

● Filtro de alta densidad

Filtra de forma efectiva materia particulada grande como pelos, caspa, restos de hilos y fibras presentes en el aire. Además, puede desmontarse para su posterior limpieza y reciclaje.

● HEPA

El filtro HEPA filtra de forma efectiva materia particulada como polvo y polen, y elimina bacterias del aire. Además, ejerce una función antibacteriana, limpia en profundidad el aire y elimina la PM2.5.

● Filtro compuesto (incluyendo los múltiples beneficios del HEPA y de un filtro funcional)

Absorbe de forma efectiva el humo de los cigarrillos, el polen y el polvo del aire, además de filtrar las bacterias del aire. Además, ejerce una función antibacteriana, limpia en profundidad el aire y elimina PM2.5, formaldehído, TVOC, olores y otros gases peligrosos presentes en el aire.

● Aniones

Genera 3 millones de aniones por segundo, haciendo que tu hogar sea un ambiente limpio, natural, cómodo y ecológico.

Nota: la configuración varía dependiendo del modelo.

Instrucciones de uso

- Ignorar o malinterpretar las señales puede llevar a los siguientes dos resultados



Advertencia

Esta señal significa que «Puede causar lesiones graves o la muerte»



Aviso

Esta señal significa que «Puede causar lesiones personales o dañar otros artículos»

- Los elementos que se deben observar están clasificados y marcados de la siguiente forma



Esta marca representa un elemento prohibido



Esta marca representa un elemento obligatorio

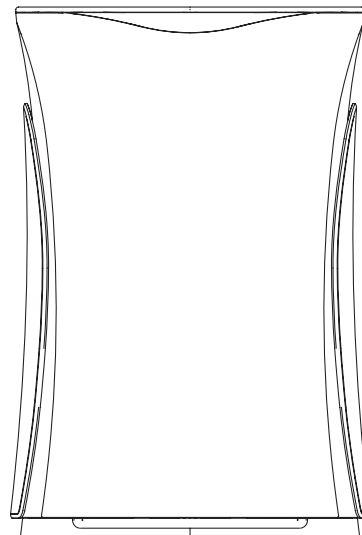

⚠ Advertencia

El enchufe de alimentación debe ubicarse en un lugar fuera del alcance de los niños para prevenir que los niños jueguen con el enchufe y se produzcan daños.



No utilice el purificador de aire en ambientes en los que haya o se utilicen químicos volátiles o corrosivos, ya que puede causar un incendio.



No quite la rejilla de salida de aire. Cuando el ventilador esté girando, no introduzca elementos ajenos, como palos de madera, en la salida de aire o el ventilador, el cual funciona a gran velocidad, podría causar lesiones personales.



Si se encuentra con condiciones anormales como ruidos extraños, olores, humo, un aumento de la temperatura, fugas eléctricas, etc., desconecte el enchufe de alimentación inmediatamente y póngase en contacto con su distribuidor o centro de servicio local.

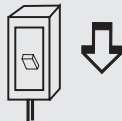

No coloque recipientes con agua en el panel de control. No pulse ningún botón de funcionamiento con las manos mojadas, ya que podría causar un accidente o un incendio.



No coloque ningún electrodoméstico ardiendo donde el purificador dirige el aire.



Durante su uso normal, no detenga el funcionamiento forzosamente desconectando el enchufe, ya que podría causar una descarga eléctrica y un incendio fácilmente. Si no va a usar el electrodoméstico durante mucho tiempo, desconecte el enchufe de alimentación.

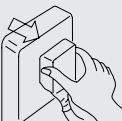

No ate, estire o aplique presión sobre el cable de alimentación ni lo caliente a altas temperaturas, ya que se puede dañar el cable. Utilizar un cable defectuoso puede causar descargas eléctricas e incendios.



No coloque objetos en la salida de aire. No permita que los niños jueguen con el purificador de aire. Es muy peligroso.



No alargue de forma arbitraria el cable de alimentación y no comparta enchufe con otros electrodomésticos. Si el cable de alimentación está dañado, el departamento de mantenimiento y otro departamento profesional similar debe sustituirlo para evitar daños.



No desmonte el modifique el purificador de aire por su cuenta, ya que puede causar un funcionamiento incorrecto e incendios.



No amontone artículos varios cerca del purificador de aire, pues puede afectar a su efecto de ventilación y purificación.

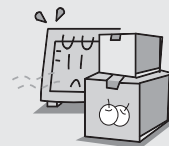

⚠ Aviso

⚠ **Asegúrese de desconectar el cable de alimentación manteniendo en el enchufe en su mano. Si no va a usar el electrodoméstico durante mucho tiempo, desconecte el enchufe de alimentación.**

- ⚠ No lo coloque en:
 - Lugares inestables, (puede volcar y causar lesiones)
 - Lugares con temperaturas altas y mucha humedad o lugares que puedan humedecer la máquina (para evitar fugas eléctricas)
 - Lugares que emitan humos, como la cocina.
 - Lugares en los que se utilicen aceite o gases inflamables y puedan ocurrir fugas.
 - Lugares en los que la salida del aire esté colocada directamente delante de plantas y animales (para evitar que las plantas y los animales se deshidraten)
 - Lugares con gases corrosivos o polvo metálico.
- ⚠ No permita que sustancias volátiles o elementos inflamables se introduzcan en la máquina. (Puede causar incendios)
- ⚠ No utilice este producto en una habitación fumigada con insecticidas. (Los residuos químicos se acumularán en la máquina y pueden liberarse a través de la salida de aire, poniendo en riesgo su salud)
- ⚠ No humedezca la rejilla de salida de aire ni el cuerpo de la máquina. (Puede causar incendios o fugas eléctricas)
- ⚠ Mantenga una buena circulación del aire cuando utilice una estufa o un calefactor. (Para evitar envenenamientos, ya que el producto no elimina el monóxido de carbono)
- ⚠ Cuando lo utilice, cierre puertas y ventanas.
- ⚠ Si la calidad del aire no mejora después de haber puesto en funcionamiento la máquina durante un buen periodo de tiempo, abra las puertas y las ventanas y deje que circule el aire.

- ⚠ No lo limpie con gasolina, agentes químicos u otros disolventes. No le aplique insecticida.
- ⚠ No se siente ni se incline sobre el purificador de aire. (De lo contrario, el purificador de aire puede caerse y causar daños)
- ⚠ No agite el purificador de aire vigorosamente. (De lo contrario, los sensores del purificador de aire pueden dejar de funcionar)
- ⚠ Durante el uso y para asegurar su efecto purificador, mantenga una distancia de más de 30 cm entre la rejilla de entrada de aire y la pared como se muestra en la imagen.

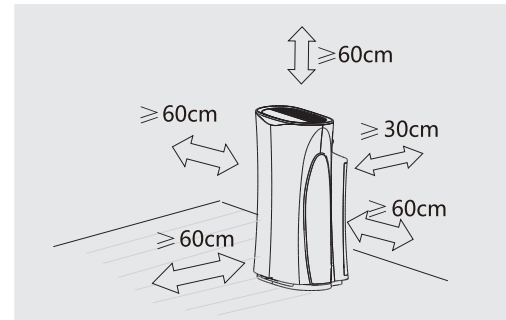

- ⚠ El purificador de aire puede guardarse en un lugar seco, ventilado y libre de gases corrosivos y explosivos. Deben evitarse impactos contra el producto.

Para un uso seguro del purificador de aire, este manual incluye varias ilustraciones. Léalo atentamente antes de utilizarlo.

Nombre de las partes

● Frente

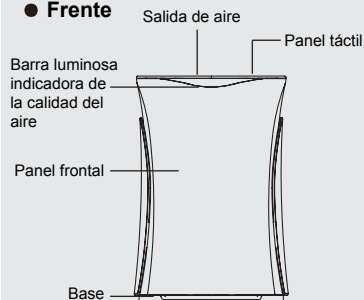

● Parte trasera

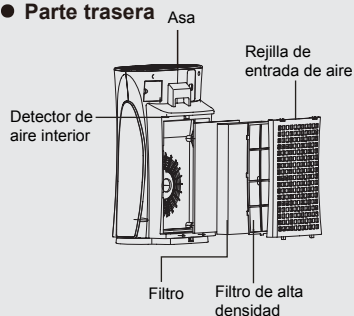

Nota: la configuración del filtro varía dependiendo del modelo

● Organigrama de purificación de aire

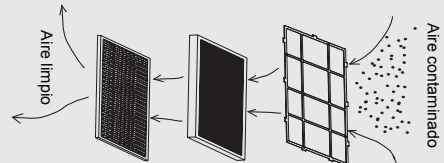

● Indicador de la calidad del aire:

Calidad del aire	Buena	Verde
Calidad del aire	Media	Amarillo
Calidad del aire	Mala	Naranja
Calidad del aire	Pésima	Rojo

El sensor de polvo integrado en el producto detecta el aire de la habitación. Asimismo, el proceso de contaminación y purificación del aire se indica mediante el cambio de color de la luz del indicador de la calidad del aire;

● Indicador de PM2.5

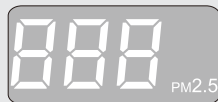

El sensor de polvo integrado en el producto detecta el aire de la habitación y los valores de PM2.5 detectados se mostrarán en la pantalla indicando la materia particulada presente en el aire;
Nota: El valor de PM2.5 es el número de referencia de contaminantes

● Sensor de polvo

Sensor de polvo	
Alcance de detección	Polvo interior (polvo, polen, esporas de moho, etc.) Humo (de cigarrillos, varillas de incienso, etc.)
Operativo en algunas ocasiones	Humos de cocinas, agua nebulizada

Debido a los distintos modelos del producto, las partes específicas pueden cambiar. Tenga en cuenta el modelo del producto para su uso.

Preparación previa al uso

Instalación del filtro

1. Desmonte rejilla de entrada de aire

Presione las hebillas derecha e izquierda

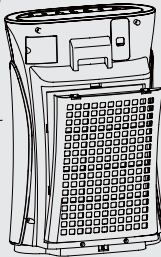
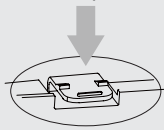

Empuje la rejilla de entrada de aire hacia dentro

2. Desmonte el elemento filtrante

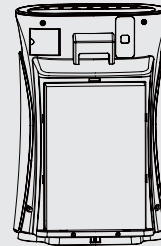

Saque el elemento filtrante (Filtro compuesto o filtro HEPA)

3. Desmonte el filtro

Nota:

1. La superficie del elemento filtrante del modelo se encuentra en una bolsa de plástico cerrada;
2. Antes de activar la máquina, saque el filtro de la bolsa de plástico y colóquelo en la máquina (nota: la cuerda debe salir hacia fuera).

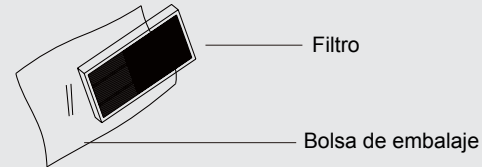

4. Instale el filtro y la rejilla de entrada de aire

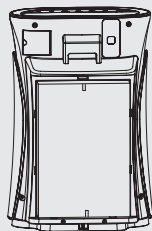

Instale el filtro
(la cuerda debe salir hacia fuera)

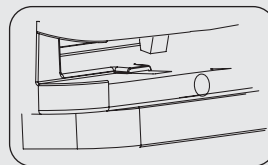
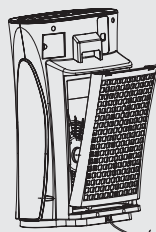

Inserte la hebilla en la primera guía de la parte más baja de la rejilla de entrada de aire y coloque suavemente la hebilla superior

5. Conecte el enchufe de alimentación

Seque el enchufe y cualquier resto de agua de sus manos antes de conectarlo

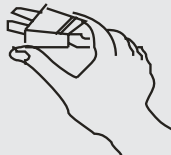

Panel de control



* Los textos y logotipos de las marcas varían dependiendo del modelo del producto.

▲ El funcionamiento del panel de control de modelo adquirido puede variar. Compruebe qué producto ha adquirido.

Cómo usarlo



ON/OFF

- Inteligente
- Rimozione ● Rimozione



Modo de purificación



Purificación inteligente

- Conecte el cable de alimentación a la corriente y pulse el botón de encendido para encender/apagar la máquina;
- Cuando se encienda por primera vez, el producto funcionará por defecto en el modo inteligente y el indicador luminoso de purificador inteligente se encenderá a la vez;
- Si el producto de reinicia en reposo, funcionara en el último modo utilizado.

- Si pulsa el botón de modo de purificación cuando la máquina está encendida, puede seleccionar el modo de eliminación de polvo y formaldehído respectivamente; cuando elija el modo que quiere activar, el indicador de modo correspondiente se encenderá a la vez;
- En el modo de purificación inteligente, el sensor de polvo determina la calidad del aire y selecciona automáticamente la velocidad de purificación del aire dependiendo de la calidad del mismo;
- A su vez, el indicador luminoso de calidad de aire cambiará de color dependiendo de la contaminación del aire detectada por el sensor de polvo y la pantalla de visualización mostrará el valor PM2.5 simultáneamente;
- En el modo de eliminación de polvo o eliminación de formaldehído 
- Modelo de producto utilizado: AE-23R4AF

- En el modo de purificación inteligente, la pantalla de visualización muestra el valor PM2.5 basándose en la contaminación del aire detectada por el sensor de polvo y, a su vez, la velocidad de purificación del aire se selecciona automáticamente dependiendo de la calidad del mismo;
- En el modo de purificación inteligente, la velocidad del aire se selecciona automáticamente. Puede presionar la purificación inteligente o el botón de velocidad de purificación para salir del modo de purificación inteligente y elegir su velocidad de purificación preferida. La velocidad de aire se activará en orden «Bajo - Medio - Alto - Bajo»;
- En el modo inteligente, si pulsa el botón de confort, saldrá del modo inteligente y entrará en modo confort. La velocidad de aire no se puede ajustar.
- Modelo de producto utilizado: AE-15K4AF1

- Quiet
- Sleep
- Filter reset



COMFORT





Pulse de forma mantenida para reiniciar

-
- Cuando el aire de una habitación se ha renovado
 - Cuando su familia esté descansando
 - Cuando sus hijos estén haciendo los deberes
-
- Pulse el botón de confort para activar el modo silencioso. El indicador luminoso se encenderá y la velocidad de purificación del modo silencioso se activará.
 - El sensor de detección de calidad del aire detecta y recoge información sobre la calidad del aire, y el volumen de aire siempre se mantiene en el modo silencioso.
-
- Cuando duerma por la noche
-
- Pulse el botón de confort para activar el modo sueño. El indicador luminoso se encenderá y la velocidad de purificación del modo sueño se activará.
 - El sensor de detección de calidad del aire detecta y recoge información sobre la calidad del aire, y el volumen de aire siempre se mantiene en el modo sueño.
 - Se adapta a entornos oscuros por la noche. Después de realizar la configuración correctamente, todos los indicadores luminosos se apagarán durante 10 segundos; cuando esté en este estado, los indicadores luminosos se encenderán de nuevo cuando se pulse cualquier botón. Si no se produce ninguna acción, los indicadores luminosos se volverán a apagar después de 10 segundos.
-
- Cambiar el filtro
-
- Cuando el tiempo de acumulación del temporizador integrado detecte que el filtro ha llegado al final de su vida útil, la indicador luminoso parpadeará, indicando que debe cambiar el filtro; cuando el indicador luminoso de cambio de filtro parpadee, cambie el filtro lo antes posible;
 - Cuando pulse de forma mantenida el botón de confort después de cambiar el filtro, el indicador acústico sonará tres veces y el indicador luminoso de cambio de filtro se apagará.



ANION

- Cuando se encienda por primera vez, la función de aniones se activará por defecto y el indicador luminoso correspondiente se encenderá; si pulsa el botón de aniones, se desactivará la función y el indicador luminoso se apagará.
- Si el producto se reinicia en reposo, funcionará en el último modo utilizado.

-  Turbo
-  High
-  Mid
-  Low



FAN



-  High
-  Mid
-  Low



FAN

- Cuando esté en modo inteligente, el indicador luminoso de purificación de aire no estará activado y la velocidad del aire se seleccionará automáticamente; además de en el modo inteligente y del modo confort, la velocidad de purificación se puede ajustar y el indicador luminoso correspondiente se encenderá;
 - Cuando pulse el botón de velocidad de purificación para ajustar la velocidad de purificación, la velocidad de purificación circulará en orden Bajo, Medio, Alto y Turbo;
 - Modelo de producto utilizado: AE-23R4AF
-
- Cuando esté en modo inteligente, el indicador luminoso de purificación de aire no estará activado y la velocidad del aire se seleccionará automáticamente;
 - Cuando pulse el botón de velocidad de purificación para ajustar la velocidad de purificación, la velocidad de purificación circulará en orden Bajo, Medio y Alto;
 - Modelo de producto utilizado: AE-15K4AF1



- Cuando esté encendido, si no se utiliza durante 2 minutos, se activará el bloqueo infantil y se encenderá el indicador luminoso correspondiente;
- Cuando esté encendido, si pulsa de forma mantenida el botón de bloqueo infantil, se activará el bloqueo infantil y se encenderá el indicador luminoso correspondiente;
- Cuando la función de bloque infantil esté activada, si pulsa de forma mantenida el botón de bloqueo infantil, se desactivará el bloqueo infantil y se apagará el indicador luminoso correspondiente.



- Cuando esté encendido, puede pulsar el botón de tiempo para programar su inicio; se puede configurar para 1 hora, 4 horas y 8 horas respectivamente. Durante un periodo de tiempo posterior a la configuración, el indicador luminoso correspondiente parpadeará durante 10 segundos y se mantendrá;
- Cuando esté encendido, puede pulsar el botón de tiempo para programar el apagado; se puede configurar para 1 hora, 4 horas y 8 horas respectivamente. Durante un periodo de tiempo posterior a la configuración, el indicador luminoso correspondiente parpadeará durante 10 segundos y se mantendrá;
- Después de configurar el inicio y el apagado, si pulsa el botón ENCENDIDO/APAGADO, el temporizador se cancelará y la máquina se encenderá o apagará.

Mantenimiento y cuidados

Precauciones previas al mantenimiento: asegúrese de desconectar el enchufe

Mantenimiento del producto:

- No presione el filtro con mucha fuerza a menos que quite el polvo de la superficie con un trapo para evitar que se dañe el filtro;
- Limpieza del filtro HEPA/filtro compuesto: debe mantenerse y limpiarse con una aspiradora. No limpiar con agua;
- Limpieza del filtro de alta densidad: debe mantenerse y limpiarse con una aspiradora. También puede limpiarse con un agua del grifo o un detergente neutro;
- El cuerpo de la máquina puede lavarse con un trapo suave y seco. Desconecte el enchufe durante la limpieza para evitar descargas eléctricas.

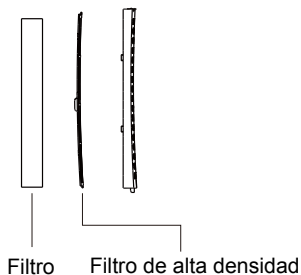
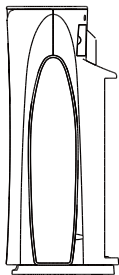

Instrucciones

- No encienda la máquina mientras quita el filtro;
- Durante el mantenimiento, no coloque las partes desmontadas de forma aleatoria para evitar montajes incorrectos o daños en los accesorios;
- Cuando la máquina no se utilice durante mucho tiempo: desconecte el enchufe (también se consume energía en modo de reposo);
- La máquina debe cubrirse con una bolsa de plástico y mantenerse de pie (ponerla en horizontal o del revés puede causar fallos).
- El producto debe someterse a labores de mantenimiento cada dos semanas

Ciclo estimado del cambio de filtro

	Intervalo previsto
HEPA	6-8 meses
Filtro compuesto	

Condición de prueba: 8 h/día en ambientes normales.

Instrucciones:

- El ciclo de cambio de filtro puede variar dependiendo del uso y del ambiente real. Cuando no funcione correctamente, cambie el filtro lo antes posible;
- Recicle el filtro antiguo como residuo no combustible;

Resolución de problemas

A continuación, se presenta una lista de problemas que pueden ocurrir durante el uso. Si no puede solucionar los problemas con la información que se muestra a continuación, póngase en contacto con su distribuidor local.



Problemas	Posibles soluciones
El producto no se enciende normalmente	Después de cambiar el filtro, hay que pulsar de forma mantenida el botón de confort para reiniciarlo hasta que el indicado luminoso de cambio de filtro se apague;
	Si el producto está conectado a la corriente. Enciéndalo únicamente después de confirmar que está conectado a la corriente.
El producto ha funcionado durante mucho tiempo, pero la calidad del aire no mejora de forma significativa y el indicador luminoso de calidad cambia con frecuencia	Si el filtro se ha mantenido y si el filtro se ha cambiado siguiendo las recomendaciones;
	La humedad de la habitación es muy alta, por lo que se crean condensaciones. No coloque el producto en un lugar con mucha humedad;
	Hay obstáculos alrededor del producto y ha empeorado su efecto. Consulte las instrucciones de uso;
	Si la habitación es muy grande, funciona peor.
El producto hace mucho ruido o el volumen de aire es muy bajo	Confirme que ha quitado el envoltorio de plástico del filtro (para asegurar la eficiencia del filtro, el filtro se embala en una bolsa plástico cuando sale de fábrica);
	Confirme si la salida o la entrada de aire se ha bloqueado con algún objeto;
	Confirme que los filtros se han montado correctamente;
	Puede no haberse colocado en el producto un filtro determinado. Asegúrese de instalar los filtros en el orden correcto antes de usarlo.

Problemas	Posibles soluciones
La velocidad de purificación no se puede ajustar después de encenderlo	Cuando se enciende, el producto funciona por defecto en el modo de purificación inteligente. En este caso, la velocidad de purificación se ajusta automáticamente dependiendo de la calidad del aire interior; si quiere ajustar el modo de funcionamiento, pulse el botón del modo de purificación para salir del modo inteligente.
Durante su uso, no responde cuando pulsa el botón	Puede que la función de bloqueo infantil esté activada y que el producto se haya bloqueado. Pulse el botón de bloqueo infantil durante 3 segundos. El indicador luminoso de bloqueo infantil se apagará y la función de bloque infantil se cancelara para que pueda hacer lo que desee.
El aire está sucio, pero el indicado luminoso de calidad del aire está verde	Confirme si está en un lugar en el que los contaminantes sean difíciles de absorber. Consulte las instrucciones de uso.
Es difícil eliminar la suciedad del aire	¿El filtro está sucio y funciona mal? Si no ha mejorado tras el mantenimiento, póngase en contacto con el servicio posventa para que le proporcionen un filtro nuevo.
El flujo de salida de aire es mucho más débil que antes	El filtro de alta densidad está muy sucio. Por favor, limpie el filtro. Para llevar a cabo el procedimiento, vea el contenido de "Mantenimiento y cuidados".
El aire que sale huele raro	¿Lo está utilizando en zonas con olores fuertes? Si es usa en zonas con olores fuertes como cigarrillos o carne a la parrilla, el filtro olerá mal durante semanas o meses. Cambien el filtro y manténgalo siempre bien ventilado.
El indicador luminoso de «Alto/Medio/Bajo» de la velocidad de purificación parpadea y la máquina se apaga automáticamente	Cuando la máquina se apague y se reinicie, se restablecerá el funcionamiento normal después de la resolución de problemas. Si el fallo persiste, póngase en contacto con el servicio de atención al cliente para realizar las labores de mantenimiento necesarias.
Ha cambiado el filtro, pero la máquina no se enciende cuando pulsa el botón de encendido	A lo mejor no pulsó bien el botón de reinicio. El producto se iniciará normalmente únicamente cuando se haya completado el reinicio. Tiene que pulsar de forma mantenida el botón de confort y el indicador luminoso se apagará.

Especificaciones

Modelo	AE-15K4AF1	AE-23R4AF
Tensión nominal	220V ~ 240V	220V ~ 240V
Frecuencia	50Hz	50Hz
Corriente de entrada	52W	48W
CADR de materia particulada	260m ³ /h	400m ³ /h
CADR de formaldehído	/	200m ³ /h
Ruido (sonido de encendido)	57dB(A)	62dB(A)
Dimensiones del producto	432 x 268 x 638mm	432 x 268 x 638mm
Peso neto	8,0kg	8,5kg
Longitud del cable de alimentación	2m	

Albarán

Embalaje de la unidad principal							
Caja	Apariencia	Modelo	Manual	Control remoto	Filtro HEPA	Filtro funcional	Filtro compuesto
J2A		AE-15K4AF1		△	●	●	△
		AE-23R4AF		●	△	●	●

1. Confirme que todas las partes que constan en el albarán están presentes cuando desembale el producto. Las partes mostradas anteriormente son de referencia y pueden no coincidir con los accesorios y la apariencia del modelo que ha elegido.
2. ● significa que la parte está incluida, mientras que △ significa que la parte no está incluida.

Cómo usar el mando a distancia

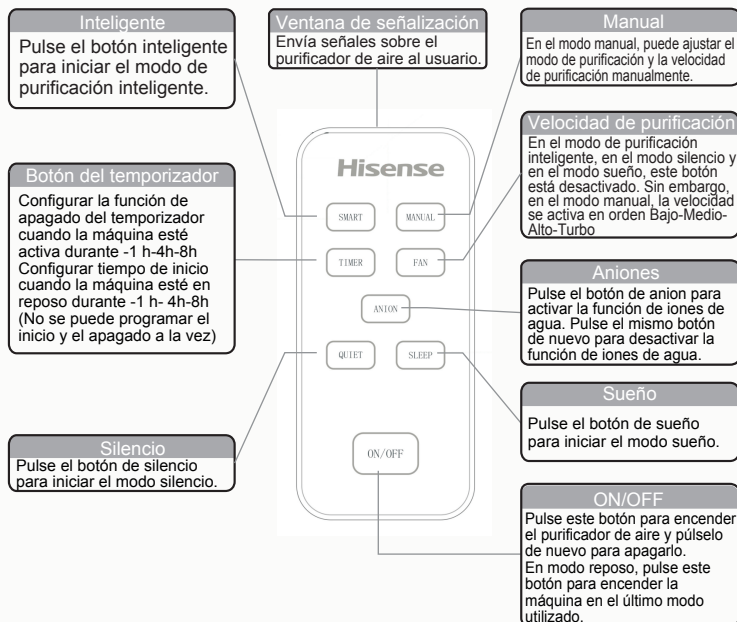

Consejos

Cuando utilice este mando por primera vez, quite el papel de plástico aislante de la pila de botón. Este mando a distancia usa una pila CR2025. Si se ha utilizado el mando asiduamente durante seis meses o si no funciona correctamente, cambie la pila lo antes posible.

Cuando cambie la pila, preste atención a la correcta instalación de los electrodos negativo y positivo, tal y como se muestra en la imagen que hay más abajo a la izquierda.

Quitar la pila: quite la pila cuando haya estado en desuso durante mucho tiempo. Cuando la pila se haya gastado, deposítela en la unidad de reciclaje correspondiente.

Colocación del mando a distancia: el mando a distancia contiene imanes y se puede colocar en la parte trasera de la máquina como se muestra en la imagen de la derecha.

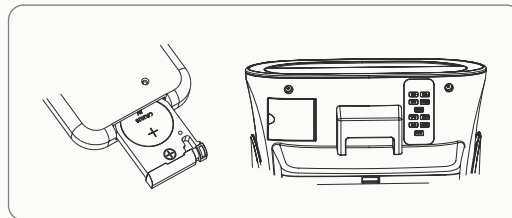

Hisense (Shandong) Air Conditioning Co., Ltd.

Dirección: No. 1, Carretera Hisense, Nancun, ciudad de Pingdu, Qingdao

Código postal: 266736

Sitio web: //www.hisense.com

Purificador de ar

Manual do Utilizador

AE-15K4AF1

AE-23R4AF

Estimados utilizadores do purificador de ar Hisense, obrigado por depositarem a vossa confiança na nossa empresa! Temos como objetivo criar um espaço habitacional confortável e saudável para si com o nosso serviço dedicado. Esperamos que possa dar-nos a sua inestimável opinião sobre o nosso trabalho.

Para facilitar-lhe a operação correta do produto, leia este Manual cuidadosamente antes de utilizá-lo e guarde-o para referência futura.

Nota: o conteúdo deste Manual está sujeito a alterações sem aviso prévio, obrigado por compreender!

Índice

Índice

- Introdução do produto-----01
- Dicas de manuseamento-----02-04
- Nome dos componentes-----05
- Preparativos antes de utilizá-lo-----06-07
- Painel de operação-----08
- Como utilizá-lo-----09-12
- Manutenção e cuidados-----13
- Resolução de problemas-----14-15
- Parâmetros técnicos-----16
- Conteúdos da embalagem -----17
- Como usar o controle remoto -----18

Introdução do produto

Purificador de ar

Pode remover eficazmente o fumo e o pó, sendo adequado para locais onde há muitas partículas poluentes (ex. fumo do tabaco, pé e pólen), tais como áreas de fumadores e museus etc. de forma a otimizar o ambiente e a proteger a sua saúde e a saúde da sua família.



Purificação



Refrescar

● Filtro de alta densidade

Pode filtrar eficazmente as partículas grandes como cabelo, pelo, resíduos de fios e fibras no ar e pode ser desmontado, limpo e reciclado.

● HEPA

O filtro HEPA pode filtrar eficazmente as partículas tais como o pó e pólen e remove as bactérias do ar. Além disso, tem uma função antibacteriana e pode limpar profundamente o ar e remover eficazmente as PM2.5.

● Filtro de compósito (incluindo múltiplos benefícios do HEP e um filtro funcional)

Pode absorver eficazmente o fumo do tabaco, pólen e pó no ar, e filtrar as bactérias presentes no ar, tem uma função antibacteriana e limpa profundamente o ar, removendo eficazmente as PM2.5, o formaldeído, TVOC, odores e outros gases prejudiciais presentes no ar.

● Anião

Produz 3 milhões de aniões por segundo, criando um ambiente fresco, natural, confortável e ecológico na sua casa.

Nota: a configuração varia consoante os modelos.

Dicas de manuseamento

- Ignorar e interpretar erradamente os sinais pode resultar nas duas situações que se seguem



Atenção

Este sinal significa que "pode provocar lesões graves ou morte"



Aviso

Este sinal significa que "pode provocar lesões pessoais ou danos noutros produtos"

- Os itens a observar são classificados e identificados da seguinte forma



Este sinal representa um item proibido



Este sinal representa um item obrigatório

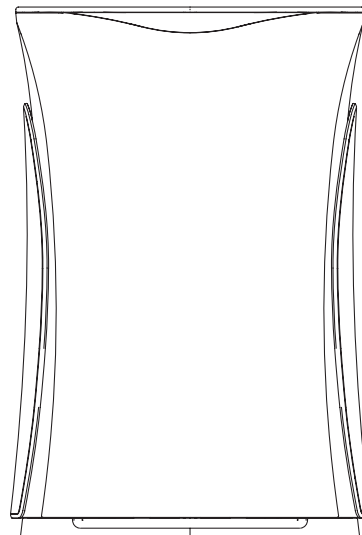

⚠️ Atenção

O interruptor deve estar localizado num local fora do alcance das crianças, para precaver o perigo das crianças brincarem com o interruptor.



Não utilize um purificador de ar em ambientes onde se encontrem, ou sejam utilizados, químicos voláteis e corrosivos, dado que pode provocar um incêndio.



Não remova a proteção da saída de ar. Quando a ventoinha está a rodar, não insira objetos estranhos tais como paus de madeira na saída de ar, dado que a ventoinha funciona a alta velocidade e provocará lesões pessoais.



Se houver quaisquer condições anormais tais como ruído anormal, odor, fumo, aumento de temperatura, fugas elétricas etc., desligue o interruptor imediatamente e contacte o seu revendedor local ou pontos de atendimento locais.

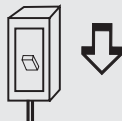

Não coloque recipientes de água perto do painel de operação. Não prima quaisquer botões de operação com as mãos húmidas ou molhadas, dado que isto pode provocar um acidente ou incêndio.



Não coloque nenhum eletrodoméstico com chama onde o purificador de ar sopra o ar.



Durante a operação normal, não interrompa a operação desligando forçadamente a fonte de alimentação, dado que isto provocará facilmente um choque elétrico e incêndio. Se não utilizar o aparelho durante longos períodos de tempo, desligue-o da fonte de alimentação.

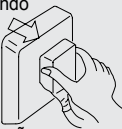

Não amarre, estique ou pressione o cabo de alimentação, nem o aqueça a alta temperatura, dado que provocará danos no cabo de alimentação. A utilização de um cabo de alimentação danificado pode provocar choques elétricos e incêndio.

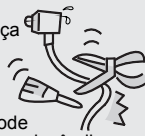

Não coloque objetos a obstruir a saída de ar. Não permita que as crianças brinquem com o purificador de ar, dado que isto pode levar a situações perigosas.



Não estenda arbitrariamente o cabo de alimentação nem partilhe a tomada com outros equipamentos elétricos. Se o cabo de alimentação estiver danificado, este deve ser substituído pelo fabricante, o seu departamento de manutenção ou profissionais de departamentos similares para evitar situações perigosas.



Não desmonte nem modifique o purificador de ar sozinho, caso contrário isto pode levar a avarias ou incêndio.



Não amontoe artigos diversos perto do purificador de ar, de forma a não afetar a sua ventilação e efeito de purificação.

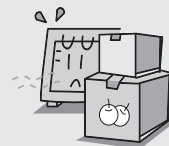

⚠ Aviso

⚠ **Certifique-se de que desliga o cabo de alimentação segurando a fixa com a sua mão. Caso não utilize o aparelho durante um período de tempo prolongado, certifique-se de que desliga o cabo de alimentação da tomada.**



Não o coloque:

- Num local instável, (caso contrário pode desequilibrar-se e provocar lesões)
- Em locais com temperaturas altas ou humidade elevada, ou em locais que molharão a máquina (para prevenir fugas elétricas)
- Em locais que possam emitir vapores de cozinhados, tais como a cozinha.
- Em locais onde óleos ou gases inflamáveis são usados e onde possam ocorrer fugas.
- Em locais onde a sair de ar está diretamente virada para plantas e animais, (para prevenir que as plantas e animais sequem ou fiquem com sede)
- Em locais com gases corrosivos ou pós metálicos.



Não permita que as substâncias voláteis ou combustíveis entre na máquina. (Caso contrário, poderá provocar um incêndio).



Não utilize este produto numa divisão com um inseticida fumigado. (Os resíduos químicos acumular-se-ão no interior da máquina e poderão ser libertados pela saída de ar colocando em perigo a sua saúde).



Não molhe a saída de ar nem a estrutura da máquina. (Caso contrário, poderá provocar um incêndio ou choque elétrico).



Mantenha uma boa circulação do ar quando utiliza o aparelho em conjunto com um forno ou aquecedor. (Para prevenir acidentes de envenenamento, porque este produto não consegue remover o monóxido de carbono).



Quando o utiliza, feche as portas e as janelas.



Se a qualidade do ar não melhorar após colocar a produto a funcionar durante um determinado período de tempo, abra as portas e janelas para manter o ar a circular.



Não o limpe com gasolina, agentes químicos ou outros solventes. Não o pulverize com inseticida.



Não se sente nem se empoleire no purificador de ar. (Caso contrário, o purificador de ar pode cair e provocar lesões).



Não agite vigorosamente o purificador de ar. (Caso contrário, os sensores do purificador de ar podem avariar-se).



Durante a utilização, para assegurar o efeito de purificação, mantenha a distância entre a entrada de ar e a parede superior a 30 cm, conforme demonstrado na imagem.

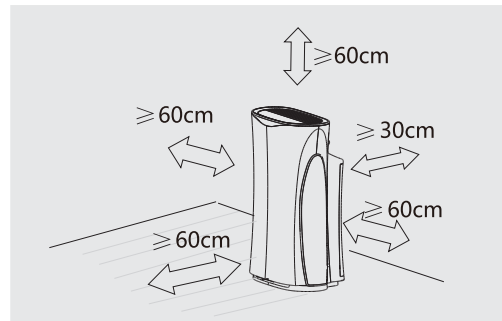

O purificador de ar deve ser armazenado num local seco e ventilado, sem gases corrosivos e explosivos, e o produto deve ser colocado de forma a prevenir quaisquer impactos.

Para utilizar o purificador de ar em segurança são fornecidas várias ilustrações neste Manual. Leia-o cuidadosamente antes de utilizar o aparelho.

Nome dos componentes

● Frente

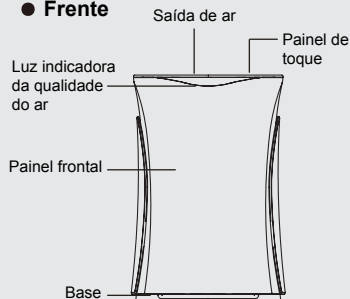

● Verso

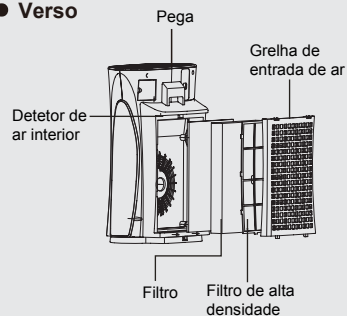

Nota: a configuração do filtro varia de modelo para modelo

● Tabela do fluxo de purificação do ar

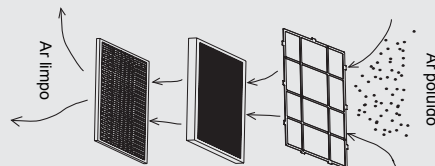

● Ecrã da qualidade do ar:

Qualidade do ar	Boa	Verde
Qualidade do ar	Média	Amarela
Qualidade do ar	Fraca	Laranja
Qualidade do ar	Má	Vermelha

O sensor de poeiras incorporado no interior do produto deteta o ar na divisão, e o processo de poluição e purificação do ar é indicado pela luz indicadora da qualidade do ar, que muda de cor consoante a qualidade do ar;

● Ecrã PM2.5

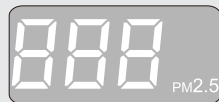

O sensor de poeiras incorporado no interior do produto deteta o ar na divisão, e o valor PM2.5 detetado é exibido no ecrã, demonstrando as partículas existentes no ar;

Nota: o valor PM2.5 é o número de referência dos poluentes

● Sensor de poeiras

Sensor de poeiras	
Intervalo de medição	Poeiras interiores (pó, pólen e esporos de bolor etc.) Fumo (fumo do tabaco e dos paus de incenso) etc.
Por vezes disponibilizado	Vapores de cozinhados, vapor de água

Devido aos diferentes modelos dos produtos adquiridos, os componentes específicos serão diferentes, consulte o modelo do produto que está a utilizar.

Preparativos antes de utilizá-lo

Instalação do filtro

1. Retirar a grelha da entrada de ar

Prima as fivelas esquerda e direita para baixo

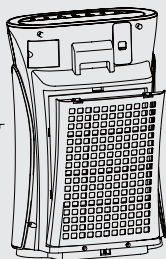
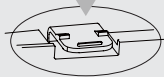

Puxe a grelha da entrada de ar para fora

2. Retirar o filtro

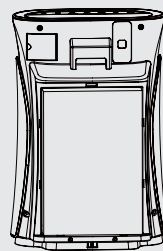

Retire o filtro
(Filtro de composto ou filtro HEPA)

3. Retirar o filtro

Nota:

1. A superfície do filtro equipado no modelo está selada com uma saca de plástico;
2. Antes de iniciar a máquina, retire o filtro da embalagem de plástico e, de seguida, coloque o filtro (nota: o fio de puxar deve estar voltado para fora) na máquina.

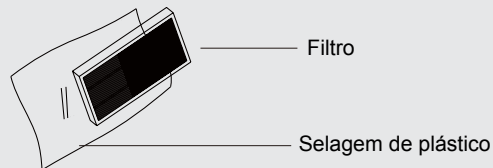

4. Instalar o filtro e a grelha da entrada de ar

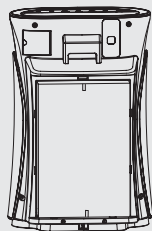

Instale o filtro
(o fio de puxar deve estar voltado para fora)

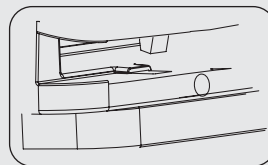
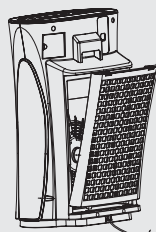

Insira primeiro a fivela na parte inferior da grelha da entrada de ar na ranhura e, de seguida, aperte ligeiramente a fivela superior

5. Ligar à fonte de alimentação

Seque a ficha e qualquer água que possa ter nas suas mãos antes de ligar

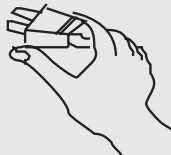

Painel de operação

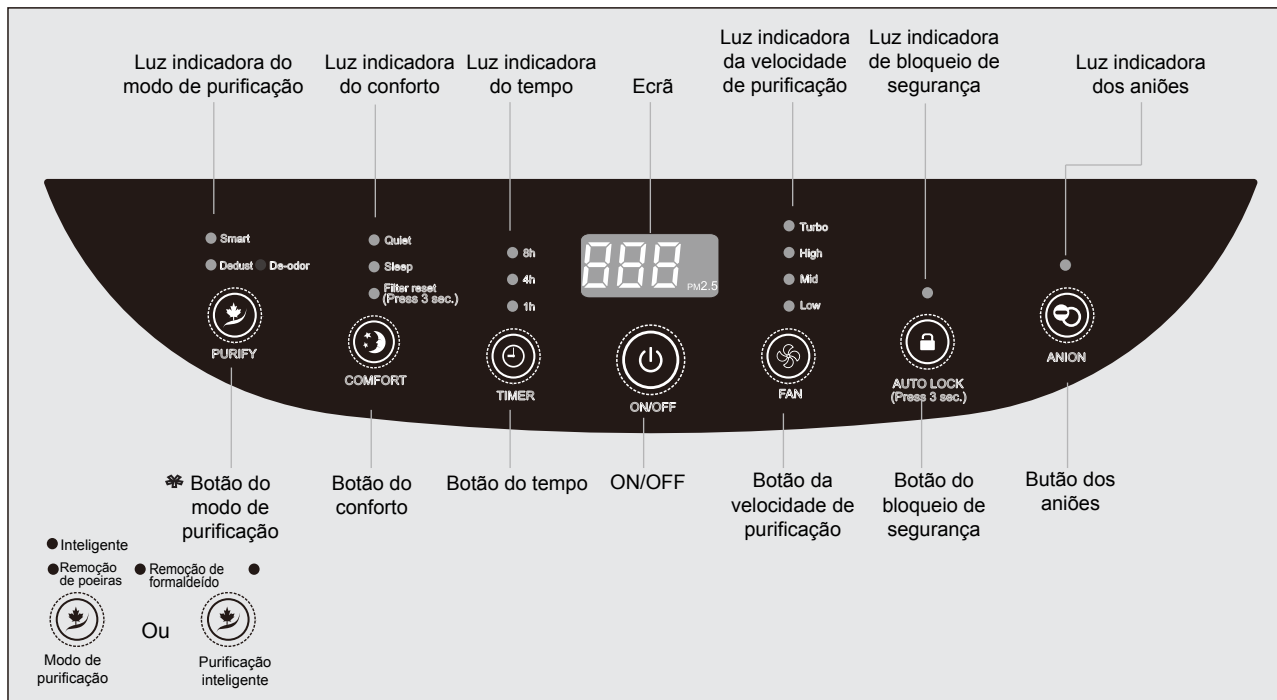

* Os textos e logotipos indicados nos sinais de diferentes modelos de produtos são diferentes.

▲ O padrão do painel de operação do produto que adquiriu pode ser diferente, consulte o produto que adquiriu.

Como utilizá-lo



ON/OFF

- Inteligente
- Remoção de poeiras
- Remoção de formaldeído



Modo de purificação

Ou



Purificação inteligente

- Conecte o cabo de alimentação à fonte de alimentação e prima o botão de alimentação elétrica para ligar/desligar a máquina;
- Quando for ligado pela primeira vez, o produto funcionará no modo inteligente predefinido e a luz indicadora da purificação inteligente ligar-se-á ao mesmo tempo;
- Se o produto for reiniciado no estado standby, este iniciar-se-á no último estado selecionado.

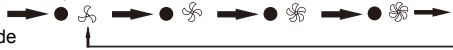
- Caso prima o botão do modo de purificação quando a máquina estiver ligada, pode seleccionar o modo de remoção de poeiras e o modo de remoção de formaldeído, respetivamente. Quando opta pelo modo a executar, a luz indicadora do modo correspondente ligar-se-á ao mesmo tempo;
 - No modo de purificação inteligente, o sensor de poeiras determina a qualidade do ar e selecciona automaticamente a velocidade de purificação para purificar o ar mediante a qualidade do mesmo;
 - Ao mesmo tempo, a luz indicadora da qualidade do ar mudará a sua cor mediante as condições de poluição do ar detetadas pelo sensor de poeiras e o ecrã exibirá simultaneamente o valor PM2.5;
 - Nos modos de remoção de poeiras ou remoção de formaldeído
- 
- Modelo do produto utilizado: AE-23R4AF

- No modo de purificação inteligente, o ecrã exibirá o valor PM2.5 tendo como base os poluentes no ar detetados pelo sensor de poeiras, e a velocidade de purificação é automaticamente selecionada para purificar o ar segundo a qualidade do ar;
- No modo inteligente, a velocidade do ar será selecionada automaticamente. Pode premir o botão de purificação inteligente ou o botão da velocidade de purificação para sair do modo de purificação inteligente e escolher a velocidade de purificação pretendida. A velocidade do ar mudará respetivamente na seguinte ordem "Baixa – Média – Alta – Baixa";
- No modo inteligente, se premir o botão conforto, sairá do modo inteligente e entrará no modo conforto. A velocidade de purificação não pode ser ajustada.
- Modelo do produto utilizado: AE-15K4AF1

- Quiet
- Sleep
- Filter reset



COMFORT

Prima e mantenha premido para reiniciar

-
- Quando o ar na divisão estiver mais fresco
 - Quando a sua família estiver a descansar
 - Quando os seus filhos estiverem a fazer os trabalhos de casa

- Prima o botão conforto para selecionar a execução no modo silencioso, de seguida, a luz indicadora ficará ligada e a velocidade de purificação no modo silencioso será ativada;
- O sensor de deteção da qualidade do ar deteta e alimenta ar de qualidade e o volume de ar no modo silencioso é sempre mantido.

-
- Quando dorme durante a noite





- Prima o botão conforto para selecionar a execução no modo dormir, de seguida, a luz indicadora ficará ligada e a velocidade de purificação no modo dormir será ativada;
- O sensor de deteção da qualidade do ar deteta e alimenta ar de qualidade e o volume de ar no modo dormir é sempre mantido;
- Adequa-se ao ambiente escuro durante a noite. Após configurar corretamente, todas as luzes indicadoras apagar-se-ão após sensivelmente 10 segundos; neste estado, as luzes indicadoras ligar-se-ão novamente quando premir qualquer botão. Se não houver qualquer ação, as luzes indicadoras desligar-se-ão novamente após sensivelmente 10 segundos.

-
- Substituir o filtro

- Quando o tempo de funcionamento cumulativo calculado pelo temporizador incorporado atinge a vida de serviço útil projetada do filtro, a luz indicadora pisca ao mesmo tempo, indicando que o filtro tem de ser substituído. Quando a luz indicadora da substituição do filtro piscar, substitua o filtro imediatamente;
- Quando o botão conforto é premido e mantido premido após a substituição do filtro, a campainha soará três vezes e a luz indicadora da substituição do filtro apagar-se-á.



ANION

-  Turbo
-  High
-  Mid
-  Low



FAN

Ou

-  High
-  Mid
-  Low



FAN

- No primeiro estado de funcionamento, a função de aniões é ligada por defeito e a luz indicadora ligar-se-á ao mesmo tempo; se o botão aniões for premido, a função aniões será desligada e a luz indicadora apagar-se-á.
- Se o produto for reiniciado no estado standby, este funcionará no último estado selecionado.

- Quando executado no modo inteligente, a luz indicadora da velocidade de purificação não se ligará, e a velocidade do ar será automaticamente selecionada. Além do modo inteligente e do modo conforto, a velocidade de purificação também pode ser ajustada e a luz indicadora correspondente acender-se-á;
- Quando prime o botão da velocidade de purificação para ajustar a velocidade de purificação, a velocidade de purificação circulará na ordem Baixa, Média, Alta e Turbo, respetivamente;
- Modelo do produto utilizado: AE-23R4AF

- Quando funciona no modo inteligente, a luz indicadora da velocidade de purificação ligar-se-á, e a velocidade do ar será automaticamente selecionada;
- Quando prime o botão da velocidade de purificação para ajustar a velocidade de purificação, a velocidade de purificação circulará na ordem Baixa, Média e Alta, respetivamente;
- Modelo do produto utilizado: AE-15K4AF1



- No estado ligado, se não houver qualquer operação durante 2 minutos, a função de bloqueio de segurança será ativada e a luz indicadora ligar-se-á;
- No estado ligado, se o botão de bloqueio de segurança for premido e permanecer premido, a função de bloqueio de segurança será ativada e luz indicadora ligar-se-á;
- Quando a função de bloqueio de segurança está ativada, se o botão de bloqueio de segurança for premido e o mantiver premido, a função de bloqueio de segurança será desativada e a luz indicadora apagar-se-á.



- No estado desligada, pode premir o botão do temporizador para definir quando quer colocar o produto a funcionar, este pode ser definido para 1 hora, 4 horas ou 8 horas, respetivamente. Após definir um determinado período de tempo, a luz indicadora do tempo correspondente piscará durante 10 segundos e ficará ligada daí em diante;
- No estado desligada, pode premir o botão do temporizador para definir o tempo até a desligar, o tempo pode ser definido para 1 hora, 4 horas ou 8 horas, respetivamente. Após definir um determinado período de tempo, a luz indicadora do tempo correspondente piscará durante 10 segundos e ficará ligada daí em diante;
- Após definir o tempo de arranque ou de desligamento, se o botão ON/OFF for premido, o tempo será cancelado e o estado ligada/desligada será ativado ao mesmo tempo.

Manutenção e cuidados

Precauções antes da manutenção: certifique-se de que a desliga da fonte de alimentação

Manutenção do produto:

- Não prima o filtro com demasiada força quando estiver a limpar o pó da superfície, para evitar que o filtro se danifique;
- Limpeza do filtro HEPA/filtro de composto: deve ser mantido e cuidado com um aspirador. Não lave com água;
- Limpeza do filtro de alta densidade: deve ser mantido e cuidado com um aspirador. Também pode ser lavado com água da torneira ou detergente neutro;
- A estrutura da máquina deve ser limpa com um pano macio e seco. Desligue-a da fonte de alimentação durante a limpeza, para evitar choques elétricos;

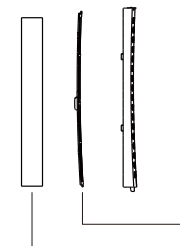
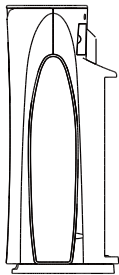

Filtro

Filtro de alta densidade

Dicas

- Não coloque a máquina a funcionar enquanto estiver a remover o filtro;
- Durante a manutenção, não coloque os componentes removidos aleatoriamente, para evitar tropeçar ou danificar os acessórios;
- Quando a máquina não é utilizada durante longos períodos de tempo: desligue-a da fonte de alimentação (também consumirá energia no modo standby);
- A máquina deve ser coberta com uma saca de plástico e mantida na posição vertical (mantendo a máquina deitada ou de pernas para o ar pode provocar avarias).
- O produto deve ser mantido a cada duas semanas.

Ciclo previsto de substituição do filtro

	Intervalo previsto
HEPA	6-8 meses
Filtro de composto	
Condições do teste: 8h/dia num ambiente normal.	

Dicas:

- Mediante o ambiente em que é utilizado e o método de utilização, o ciclo de substituição do filtro será diferente. Quando o efeito de operação é fraco, substitua o filtro atempadamente;
- Elimine o filtro substituído como lixo não-combustível;

Resolução de problemas

A seguinte é uma lista de problemas que pode encontrar durante a utilização. Caso não consiga resolver os problemas consoante a informação fornecida abaixo, contacte o seu revendedor local.



Problemas	Soluções possíveis
O produto não arranca normalmente	Após substituir o filtro, é necessário premir e manter premido o botão conforto para reiniciar até que a luz indicadora de substituição do filtro se apague;
	Se o produto está ligado à fonte de alimentação. Ligue-o apenas após confirmar que o produto está ligado à fonte de alimentação.
O produto esteve a funcionar durante um longo período de tempo, mas a qualidade do ar não melhorou significativamente e a luz indicadora da qualidade muda frequentemente	Confirme se o filtro é mantido e se o filtro foi substituído conforme sugerido;
	A humidade na divisão é demasiado alta, sendo que a forma de condensação devido à mesma. Não coloque o produto num local com humidade elevada;
	Há obstáculos em torno do produto e o efeito de purificação é afetado. Consulte as dicas de manuseamento.
O ruído do produto é demasiado alto, ou o volume de ar é demasiado baixo	Se a divisão for demasiado grande, o efeito será fraco.
	Confirme que a saca de embalagem do filtro foi removida (para assegurar a eficiência do filtro, o filtro é selado e embalado numa saca de plástico quando sai da fábrica);
	Confirme se a saída de ar ou a entrada de ar estão bloqueadas por qualquer objeto;
	Confirme se os filtros estão corretamente montados;
	Não instale um filtro qualquer no produto. Certifique-se de que instala os filtros na ordem correta antes de utilizar

Problemas	Possíveis soluções
A velocidade de purificação não pode ser ajustada após colocar o produto a funcionar	Sempre que liga o produto, este é executado no modo de purificação inteligente predefinido. Nesta altura, a velocidade de purificação é automaticamente ajustada pela máquina mediante a qualidade do ar da divisão. Caso queira ajustar a velocidade conforme desejar, prima o botão do modo de purificação para sair do modo inteligente.
Durante a execução, não há qualquer resposta quando prime um botão	A função de bloqueio de segurança pode encontrar-se ativa e o produto está bloqueado. Prima o botão de bloqueio de segurança durante 3 segundos, a luz indicadora apagar-se-á e a função de bloqueio de segurança será cancelada, para que possa fazer o que desejar.
O ar está sujo, mas a luz indicadora da qualidade do ar ainda está verde	Confirme se é um local onde os poluentes sejam difíceis de absorver. Consulte as dicas de manuseamento.
É difícil remover a sujidade do ar	O filtro está sujo e é ineficaz? Se este problema ainda não tiver sido resolvido após a manutenção, contacte o serviço pós-venda para substituí-lo por um filtro novo.
O fluxo de ar na saída de ar é muito mais fraco do que costumava ser	O filtro de alta densidade está muito sujo, limpe o filtro. Para saber como o deve fazer, consulte os conteúdos na secção "Manutenção e cuidados".
O ar da saída de ar tem um cheiro estranho	Está a utilizar o produto em áreas com odores fortes? Se o produto estiver a ser utilizado em áreas com odores fortes tais como fumo do tabaco e carne de churrasco, o filtro terá um mau cheiro durante semanas ou meses. Substitua o filtro e mantenha-o sempre ventilado.
A luz indicadora "Alta/média/baixa" da velocidade de purificação pisca e a máquina desliga-se automaticamente	Quando a máquina se desliga e reinicia, a operação normal será reatada após a resolução do problema. Se o erro ainda persistir, contacte o serviço de apoio ao cliente para este proceder com a manutenção.
O filtro foi substituído, mas a máquina não se liga quando primo o botão para ligar	Talvez não tenha premido o botão reiniciar. O produto arrancará normalmente após a conclusão da reinicialização, premindo e mantendo premido o botão conforto, sendo que a luz indicadora apagar-se-á.

Parâmetros técnicos

Modelo	AE-15K4AF1	AE-23R4AF
Tensão nominal	220V ~ 240V	220V ~ 240V
Frequência	50Hz	50Hz
Potência de entrada	52W	48W
Partículas CADR	260m ³ /h	400m ³ /h
Formaldeído CADR	/	200m ³ /h
Ruído (potência do som)	57dB(A)	62dB(A)
Dimensões do produto	432 x 268 x 638mm	432 x 268 x 638mm
Peso líquido	8,0kg	8,5kg
Comprimento do cabo de alimentação	2m	

Conteúdos da embalagem

Embalagem da unidade principal							
Caixa	Aspeto	Modelo	Manual	Controlo remoto	Filtro HEPA	Filtro funcional	Filtro de compósito
J2A		AE-15K4AF1		△	●	●	△
		AE-23R4AF		●	△	●	●

- ✓ 1. Confirme se os componentes nos conteúdos da embalagem estão completos quando abre a embalagem. Os componentes exibidos acima são meramente indicativos, podendo não ser consistente com os acessórios e aspeto do modelo que adquiriu.
2. ● significa que este componente é fornecido; enquanto △ significa que o componente não é fornecido

Como usar o controle remoto

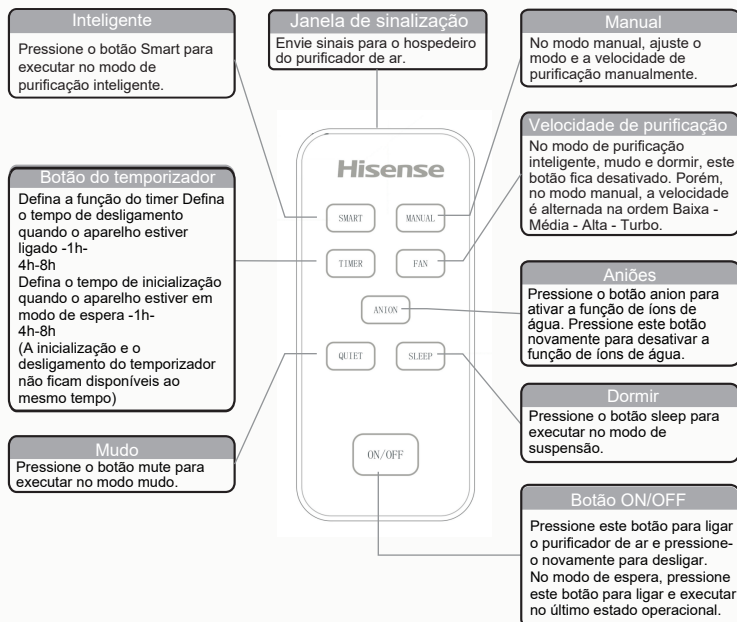

Dicas

Ao usar este controle remoto pela primeira vez, remova o papel plástico de isolamento da pilha dos botões. A pilha usada neste controle remoto é do tipo CR2025. Se o controle remoto tiver sido usado de forma contínua por seis meses ou se ele não funcionar corretamente, troque a pilha.

Ao trocar a pilha, preste atenção à posição correta de instalação dos eletrodos positivos e negativos, conforme mostrado na figura abaixo, à esquerda.

Descarte da pilha: remova a pilha quando não estiver em uso por um longo período de tempo. Quando a pilha se esgotar, descarte-a em uma unidade de reciclagem. Posicionamento do controle remoto: o controle remoto contém ímãs e pode ser fixado na parte traseira do aparelho, conforme mostrado na figura à direita.

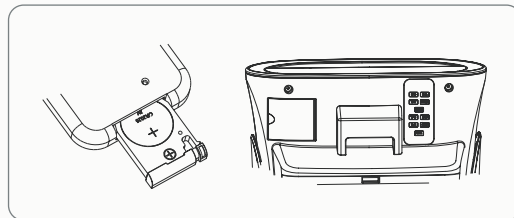

Hisense (Shandong) Air Conditioning Co., Ltd.

Morada: N.º 1, Hisense Road, Nancun Town, Pingdu City, Qingdao

Código postal: 266736

Website: //www.hisense.com
