

# 018 SL62

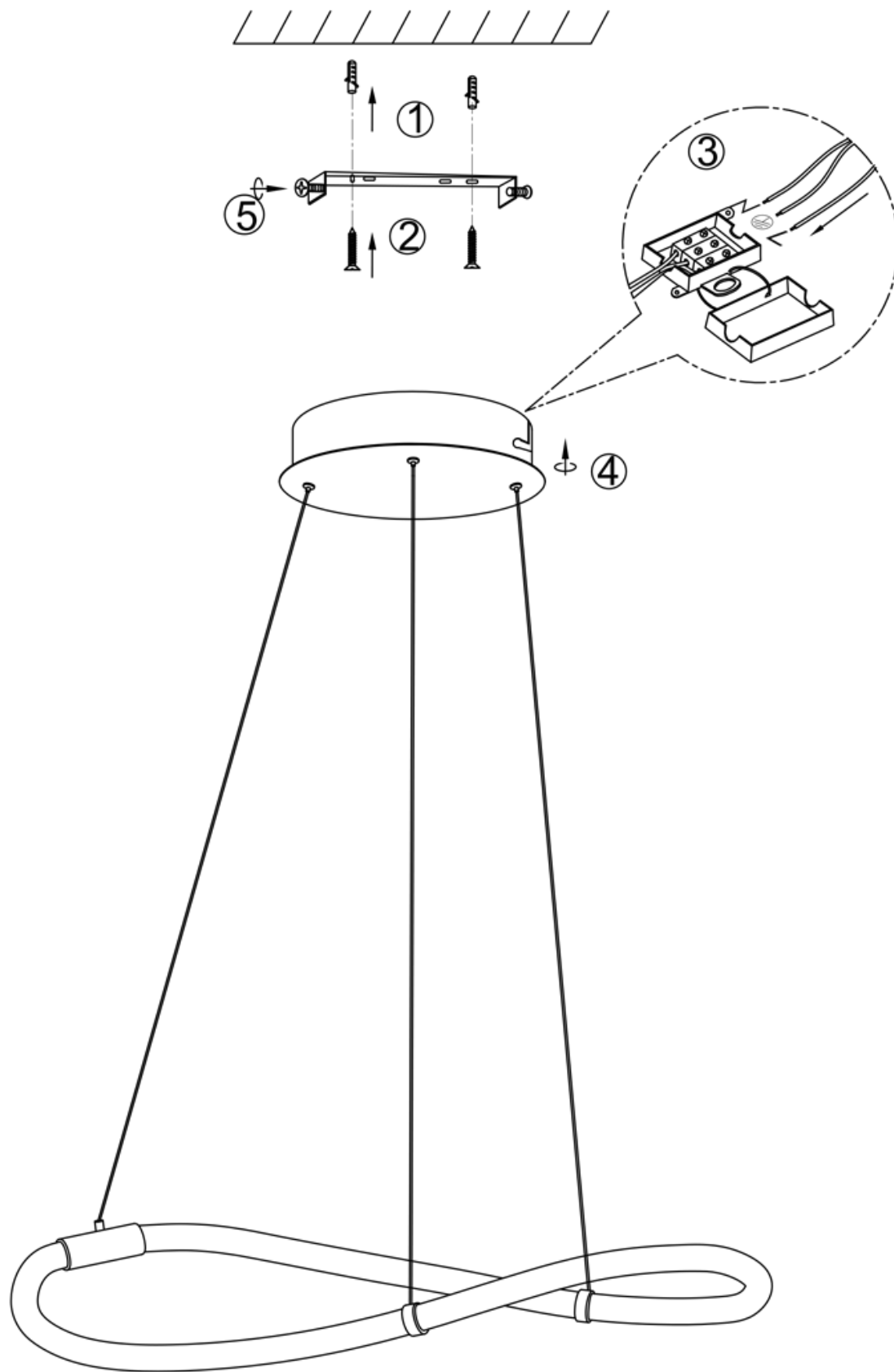

**ΠΡΟΕΙΔΟΠΟΙΗΣΕΙΣ:**

Όλες οι λειτουργίες πρέπει να πραγματοποιούνται από ειδικευμένο προσωπικό.

Αντικατάσταση των ηλεκτρικών εξαρτημάτων πρέπει να γίνεται από τον κατασκευαστή ή από έναν εξουσιοδοτημένο συνεργάτη.

**ΣΥΝΤΗΡΗΣΗ:**

Για τον καθαρισμό των προϊόντων μας, μην χρησιμοποιείτε λειαντικά μέσα.

Είναι αρκετό ένα βρεγμένο πανί (εμπιστευμένο με νερό). Η εγγύηση του προϊόντος δεν ισχύει σε περίπτωση που χρησιμοποιήσετε προϊόντα, διαφορετικά από αυτά που συνιστώνται.

20037 Paderno Dugnano (MI)  
Via Guido Rossa N.20  
Tel. 02.99041574 -02.99043028  
Fax.029101148  
www.novecentosrl.com  
info@novecentosrl.com



Αντικατάσταση κατεστραμμένων συνδετήρων προστασίας καλωδίων

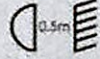

Ελάχιστη απόσταση από άλλα αντικείμενα



Σε χαμηλή πίεση

Το ακόλουθο προϊόν δεν μπορεί να θεωρηθεί ως αστικό απόβλητο προς διάθεση. Επιβάλλεται να γίνει μια ξεχωριστή συλλογή απευθυνόμενοι στην οικολογική πλατφόρμα της κοινότητάς σας.

**WARNINGS:**

All operations must be performed by qualified personnel.

Replacement of electrical components must be carried out by the manufacturer or by an authorized person.

**MAINTENANCE:**

To clean our lamps, do not use abrasive products. Use a soft damp cloth (soaked in water).

The manufacturer does not guarantee the product if you use products other than those recommended.

20037 Paderno Dugnano (MI)  
Via Guido Rossa N.20  
Tel. 02.99041574 -02.99043028  
Fax.029101148  
www.novecentosrl.com  
info@novecentosrl.com

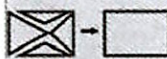

Replace damaged caps

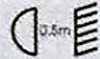

Minimum distance from other objects



Low pressure

The following article should not be disposed of as urban waste. Make separated collection by turning to the ecological platform of your municipality.

**WARNHINWEISE:**

Alle Arbeiten müssen von qualifiziertem Personal durchgeführt werden.

Der Austausch elektrischer Bauteile muss vom Hersteller oder von einer autorisierten Person durchgeführt werden.

**WARTUNG:**

Um unsere Lampen zu reinigen, verwenden Sie keine Scheuermittel.

Verwenden Sie ein weiches, feuchtes Tuch (eingeweicht in Wasser).

Der Hersteller übernimmt das Produkt nicht, wenn Sie andere Produkte als die empfohlenen verwenden.

20037 Paderno Dugnano (MI)  
Via Guido Rossa N.20  
Tel. 02.99041574 -02.99043028  
Fax.029101148  
www.novecentosrl.com  
info@novecentosrl.com



Ersetzen Sie beschädigte Kappen

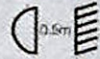

Mindestabstand zu anderen Objekten

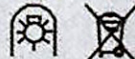

Niederdruck

Folgende Artikel dürfen nicht als städtischer Abfall entsorgt werden. Machen Sie eine differenzierte Sammlung, indem Sie sich an die ökologische Plattform Ihrer Gemeinde wenden.

**AVERTISSEMENTS:**

Toutes les opérations doivent être exécutées seulement par personnel qualifié.

Les éventuelles substitutions de composants électriques doivent être effectuées par le constructeur ou près d'un centre spécialisé.

**MAINTENANCE:**

Pour le nettoyage de nos lampes, ne pas utiliser de produits abrasifs.

Il est suffisant un chiffon humide doux, imbu d'eau.

Le producteur ne garantira pas le produit dans le cas où soient utilisés de produits différents de ceux conseillés.

20037 Paderno Dugnano (MI)  
Via Guido Rossa N.20  
Tel. 02.99041574 -02.99043028  
Fax.029101148  
www.novecentosrl.com  
info@novecentosrl.com



Remplacer les protections endommagées



Moindre distance d'autres objets

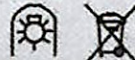

À basse pression

L'article suivant ne doit pas être écopé comme les déchets urbains. Faire la collecte sélective en s'adressant à la plateforme écologique de votre municipalité.

**ADVERTENCIAS:**

Todas las operaciones tienen que ser ejecutadas únicamente por personal calificado.

Eventuales sustituciones de componentes eléctricos tendrán que ser efectuadas por el constructor o cerca de un centro especializado.

**MANTENIMIENTO:**

Para la limpieza de nuestras lámparas, no utilizar productos abrasivos.

Es suficiente un paño blando mojado (empapado en agua).

El productor no garantizará el producto en el caso en que sean usados productos diferentes de los recomendados.

20037 Paderno Dugnano (MI)  
Via Guido Rossa N.20  
Tel. 02.99041574 -02.99043028  
Fax.029101148  
www.novecentosrl.com  
info@novecentosrl.com

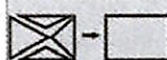

Reemplazar las protecciones dañadas

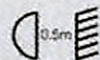

Distancia mínima de otros objetos

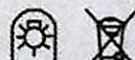

De baja presión

El siguiente artículo no debe ser eliminado como rechazo urbano. Hacer una recogida selectiva dirigiéndose a la plataforma ecológica de su ayuntamiento.

