

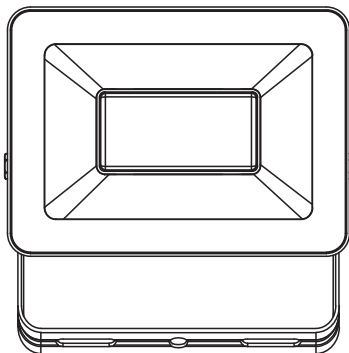

Yonkers



EAN CODE : 3610:3276007144697 3620:3276007144710 3630:3276007144734
3650:3276007144758 36100:3276007144772
3620-WHITE:3276007144819 3630-WHITE:3276007144833
3650-WHITE:3276007144857

FR Manuel d'Instructions

PT Manual de Instruções

ES Manual de Instrucciones

IT Manuale di Istruzioni

EL Εγχειρίδιο Οδηγιών

UA Інструкція з Експлуатації

PL Instrukcja Obsługi

RO Manual de Instrucțiuni

BR Manual de Instruções

EN Instructions Manual

3610/3620/3630/3650/36100/3620-WHITE/3630-WHITE/3650-WHITE

Traduction de la version originale du mode d'emploi / Traducción de las Instrucciones originales / Tradução das Instruções Originais / Traduzione delle istruzioni originali / Μετάφραση των πρωτότυπων οδηγιών / Тлумачення інструкції оригінальної / Переклад оригінальної інструкції / Traducerea instructiunilor originale / Tradução das Instruções Originais / Original Instructions



- FR** Nous vous remercions d'avoir acheté ce produit. Nous vous conseillons de lire attentivement la notice d'installation, d'utilisation et d'entretien. Nous avons conçu ce produit pour vous apporter entière satisfaction.
Si vous avez besoin d'aide l'équipe de votre magasin est à votre disposition pour vous accompagner.
- ES** Le agradecemos haber comprado este producto. Le recomendamos leer atentamente el manual de instalación, uso y mantenimiento. Este producto ha sido diseñado para proporcionarle plena satisfacción.
Si necesita alguna ayuda, el personal de la tienda estará a su disposición para guiarle.
- PT** Agradecemos a sua preferência por este produto. Aconselhamo-lo a ler o manual de instalação, utilização e manutenção com atenção. Criámos este produto para sua completa satisfação.
Se precisar de ajuda, a equipa da sua loja está à sua disposição para o acompanhar.
- IT** Grazie per aver acquistato questo prodotto. Vi raccomandiamo di leggere attentamente il manuale di installazione, utilizzo e manutenzione. Questo prodotto è stato progettato per offrirvi la massima soddisfazione.
Per ricevere assistenza, il personale del punto vendita è a vostra disposizione.
- EL** Ευχαριστούμε για την αγορά σας αυτού του προϊόντος . Σας συμβουλεύουμε να διαβάσετε προσεκτικά τις οδηγίες εγκατάστασης, χρήσης και συντήρησης. Σχεδιάσαμε αυτό το προϊόν για να σας προσφέρει πλήρη ικανοποίηση.
Αν χρειάζεστε βοήθεια, η ομάδα του καταστήματος από το οποίο αγοράσατε το προϊόν είναι στη διάθεσή σας
- PL** Dziękujemy za zakup produktu firmy. Zalecamy, aby uważnie przeczytać instrukcję instalacji, użytkowania i konserwacji. Ten produkt marki zaprojektowaliśmy, aby spełnić wszystkie Państwa oczekiwania.
W razie potrzeby pracownicy sklepu służą Państwu pomocą i są do Państwa dyspozycji.
- UA** Дякуємо вам за покупку цього виробу. Ми радимо вам уважно прочитати інструкції з установлення, експлуатації та технічного обслуговування. Ми розробили цей виріб для того, щоб він приносив вам задоволення.
Якщо вам потрібна допомога, співробітники вашого магазину готові допомогти вам
- RO** Vă mulțumim pentru achiziționarea acestui produs . Vă sfătuim să citiți cu atenție instrucțiunile de instalare, de utilizare și de întreținere. Am conceput acest produs pentru a vă furniza satisfacție totală.
Dacă aveți nevoie de ajutor, echipa magazinului de cumpărare este la dispoziția dumneavoastră pentru a vă asista.
- BR** Obrigado por ter adquirido um produto . Nós aconselhamos a ler atentamente o manual de instalação, uso e manutenção. Concebemos um produto para proporcionar total satisfação.
Caso precise de ajuda, a equipe da sua loja estará à disposição para te acompanhar.
- EN** Thank you for purchasing this product. We recommend that you read the installation, user and maintenance instructions carefully. We have designed this product to ensure your complete satisfaction.
If you require assistance, the team at your retailer is on hand to help you.

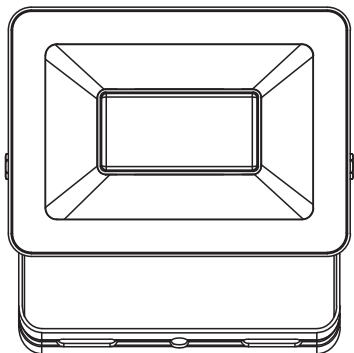

➕ PZ
N*2 → 3mm & 6mm
● SL
N*1 → 3mm



A  x2
B  x2
C  x2

A: st5x40mm

B: Ø8x40mm

C: Ø16-Ø5mm



Attention danger / Atención: Peligro / Atenção perigo / Attenzione pericolo / Προσοχή κίνδυνος /
Uwaga niebezpieczeństwo / Увага! Небезпечно! / Atentie, pericol / Perigo de precaução/Caution danger



Hors tension / Apagado / Desligado da alimentação / Fuori tensione / Εκτός τάσης / Odłączenie zasilania /
He під напругою / Scoatere de sub tensiune / Desligar / Power off



Mise sous tension / Puesta en tensión / Ligação da alimentação / Messo sotto tensione /
Σύνδεση με το ηλεκτρικό δίκτυο / Włączenie zasilania / Під'єднання під напругу /
Punere sub tensiune / Energizar / Power up



FR: Mentions Légales & Consignes de Sécurité / ES: Instrucciones Legales y de Seguridad /
PT: Avisos Legais e instruções de Segurança / IT: Istruzioni Legali e di Sicurezza /
EL: Νομικά σημεία και οδηγίες ασφαλείας / PL: Uwagi Prawne i Instrukcja Bezpieczeństwa /
UA: Керівництво з Техніки / RO: Manual privind siguranța / BR: Avisos Legais e instruções de Segurança
EN: Legal & Safety Instructions



6 → 25



FR: Montage / ES: Montaje / PT: Montagem / IT: Montaggio / EL: Συναρμολόγηση /
PL: Montaż / UA: Збірка / RO: Montaj / BR: Montagem / EN: Assembly



26 → 28





FR: Utilisation / ES: Utilización / PT: Utilização / IT: Uso / EL: Χρήση /
PL: Użytkowanie / UA: Використання / RO: Utilizare / BR: Utilização / EN: Use



29

1. Symboles d'avertissement

	Lisez attentivement les instructions
	Remplacez tout écran de protection cassé.
	Mise à la terre

2. Consignes générales de sécurité



Lisez attentivement ce manuel d'utilisation avant d'utiliser l'appareil, et conservez-le pour pouvoir le consulter ultérieurement et si besoin le communiquer à un tiers.

AVERTISSEMENT : lorsque vous utilisez des appareils électriques, respectez les précautions de sécurité de base afin de réduire le risque d'incendie, de chocs électriques et de blessures corporelles.

1) Consignes générales

Tenir l'appareil hors de la portée des enfants et des personnes non autorisées.

AVERTISSEMENT : l'alimentation électrique doit être coupée avant de procéder au montage, à l'entretien, au changement de l'ampoule ou au nettoyage. Enlevez le fusible ou désenclenchez-le, et assurez-vous qu'il ne peut pas se réenclencher.

Ne pas dévisser le connecteur étanche lorsque la lampe est branchée et sous tension, sinon il y aura risque de choc électrique.

Avant de percer un trou, vérifiez que vous ne risquez pas de percer un câblage ou un tuyau existant non visible.

Ne pas regarder directement la lampe allumée. Peut être nocif pour les yeux. Cette lampe ne peut pas être utilisé sur les chantiers, les ateliers de mécanique et d'applications similaires.

2) Consignes de sécurité électrique

Le luminaire doit être installé par un électricien qualifié conformément aux normes de câblage en vigueur dans le pays d'installation.

La source lumineuse de ce luminaire n'est pas remplaçable, lorsque la source lumineuse atteint son extrémité de l'ensemble du luminaire doit être remplacé.

Si le câble ou le cordon flexible externe de ce luminaire est endommagé, il doit être exclusivement remplacé par le fabricant ou son agent de service ou une personne qualifiée similaire afin d'éviter un danger.

3. Règles de sécurité particulières

Pas de consigne de sécurité spécifique.

4. Protection de l'environnement

ATTENTION !



Les produits électriques ne doivent pas être mis au rebut avec les déchets ménagers. Merci de les recycler dans les points de collecte prévus à cet effet. Adressez-vous aux autorités locales ou à votre revendeur pour obtenir des conseils sur le recyclage. Le matériau d'emballage est recyclable. Merci de recycler l'emballage dans les points de collecte prévus à cet effet.

5. Spécifications d'appareils

EAN CODE	3276007144697	3276007144710	3276007144734	3276007144758	3276007144772
	/	3276007144819	3276007144833	3276007144857	/
Puissance nominale	10W	20W	30W	50W	100W
Poids	0.19KG	0.27KG	0.41KG	0.6KG	1.3KG
Dimension	103x59x115mm	128x62x131mm	152x65x151mm	182x67x163mm	245x73x225mm
Taille de verre	97.2x72.2x3.2mm	122.6x87.6x3.2mm	144.4x104.4x3.2mm	175.8x125.8x3.2mm	235.8x168.8x3.2mm
Surface projetée maximale du projecteur	77.3cm ²	115.2cm ²	167.2cm ²	236.6cm ²	426.3cm ²
Facteur de puissance	0.9234	0.9981	0.9938	0.9945	0.9451
Courant d'alimentation	0.04A	0.075A	0.117A	0.199A	0.4A
Position de fonctionnement	Pour une utilisation en extérieur uniquement				
Tension nominale	220-240V~				
Fréquence nominale	50/60Hz				
Classe de protection	Class I				
Gamme de hauteurs de montage	2-3m				
Indice de protection IP	IP65				

6. Installation / Montage / Description des pièces/ Schémas

Placer vos câbles électriques (H05RN-F 3G 1,0mm², non fournis) dans le boîtier de connexion via le goujon et le joint en plastique. Vérifier que le goujon en plastique est assez serré. Le fil de terre devrait être plus long que le fil L, N.

7. Entretien / Nettoyage/ Surface d'éclairage

Déconnecter le luminaire du réseau électrique avant tout entretien ou nettoyage.

ATTENTION : L'utilisation de tout accessoire non mentionné dans ce manuel d'instruction peut entraîner des risques de blessure.

8. Autres points (Services, réparations, garantie, etc ...)

Ce produit électrique respecte les normes de sécurité en vigueur.

Les réparations doivent être réalisées uniquement par une personne qualifiée utilisant des pièces de rechange d'origine, toute autre situation pouvant entraîner des risques de blessures pour l'utilisateur.

Pour tout besoin de service après-vente, contactez le magasin dans lequel vous avez acheté ce produit.

Garantie 5 ans pour la puce LED uniquement, sur la base d'une utilisation domestique de 8 heures/jour pour le produit à LED intégrée.

FR

ES

PT

IT

EL

PL



UA

RO

BR

EN

1. Símbolos de advertencia

	Lea atentamente estas instrucciones
	Sustituya toda pantalla de protección rota
	Toma de tierra

2. Instrucciones generales de seguridad



Antes de utilizar el aparato, lea integralmente estas instrucciones y consérvelas para poder consultarlas posteriormente. En caso de necesidad, transmita este manual a terceros.

ADVERTENCIA: El uso de aparatos eléctricos supone el respeto de las precauciones elementales de seguridad para reducir el riesgo de incendio, de choques eléctricos y de heridas corporales.

1) Instrucciones generales

Mantenga el aparato fuera del alcance de los niños y de las personas no autorizadas.

ADVERTENCIA: se debe cortar la alimentación eléctrica antes de proceder al montaje, al mantenimiento, a la sustitución de la bombilla o a la limpieza. Quite el fusible o desactívelo, y asegúrese de que no pueda volverse a activar.

No desatornillar el conector estanco cuando la lámpara esté cableada y encendida. De hacerlo, hay peligro de electrocución.

Antes de hacer un orificio, verifique que no corre el riesgo de perforar un cableado o una tubería existente pero invisible.

Ne pas regarder la lampe d'exploitation. Peut être nocif pour les yeux.

Esta lámpara no se puede utilizar en las obras, talleres de ingeniería y aplicaciones semejantes.

2) Instrucciones de seguridad eléctricas

Sólo un electricista cualificado debe instalar esta luminaria de conformidad con las normas de cableado vigentes en el país de instalación.

La fuente de luz de esta luminaria no es reemplazable cuando la fuente de luz llega al final de toda la luminaria.

Si el cable flexible externo o el cordón de esta luminaria está dañado, será reemplazado exclusivamente por el fabricante o su agente de servicio o una persona calificada similar para evitar un peligro.

3. Instrucciones de seguridad específicas

No hay instrucciones de seguridad específicas.

4. Protección ambiental

¡CUIDADO!



No se deben tirar los productos eléctricos junto con los residuos domésticos. Gracias por reciclarlos en los puntos de recogida previstos a tal efecto. Contacte con las autoridades locales o su proveedor para obtener consejos de reciclaje. Le rogamos reciclar el embalaje en los puntos de recogida previstos a tal efecto.

5. Características del aparato

EAN CODE	3276007144697	3276007144710	3276007144734	3276007144758	3276007144772
	/	3276007144819	3276007144833	3276007144857	/
Potencia nominal	10W	20W	30W	50W	100W
Peso	0.19KG	0.27KG	0.41KG	0.6KG	1.3KG
Dimensión	103x59x115mm	128x62x131mm	152x65x151mm	182x67x163mm	245x73x225mm
Tamaño de vidrio	97.2x72.2x3.2mm	122.6x87.6x3.2mm	144.4x104.4x3.2mm	175.8x125.8x3.2mm	235.8x168.8x3.2mm
Área máxima de proyección del foco lumínico	77.3cm ²	115.2cm ²	167.2cm ²	236.6cm ²	426.3cm ²
Factor de potencia	0.9234	0.9981	0.9938	0.9945	0.9451
Corriente de suministro	0.04A	0.075A	0.117A	0.199A	0.4A
Operación Posición	Sólo para uso en exteriores				
Tensión nominal	220-240V~				
Frecuencia nominal	50/60Hz				
Clase de protección	Class I				
Rango de alturas de montaje	2-3m				
Índice de protección IP	IP65				

6. Instalación / Montaje / Descripción de los componentes / Ilustraciones

Introduzca el cable de alimentación (H05RN-F 3G 1,0 mm², no incluido) en el cajetín de conexión, a través de la abrazadera de plástico y la junta de goma. Asegúrese de que la abrazadera de plástico queda debidamente apretada. El cable de tierra debe ser más largo que el cable L, N.

7. Mantenimiento / Limpieza / Superficie de iluminación

Desconecte siempre el aparato antes de proceder a su limpieza o mantenimiento.

ADVERTENCIA: El uso de accesorios diferentes de los especificados en este manual puede presentar riesgos de heridas corporales.

8. Diversos (Servicio postventa, Reparaciones, Garantía, etc.)

Este producto eléctrico cumple con los requisitos de las normas de seguridad vigentes. Las reparaciones deberán ser realizadas únicamente por técnicos cualificados utilizando

recambios de origen. El incumplimiento de esta instrucción puede resultar particularmente peligroso para los usuarios.

En caso de necesidad, diríjase al servicio postventa del almacén donde ha adquirido este producto.

Garantía de 5 años para el circuito integrado LED únicamente, con una base de una utilización doméstica de 8 horas/día para el producto con LED integrado.

FR

ES

PT

IT

EL

PL



UA

RO

BR

EN

1. Símbolos de aviso

	Leia atentamente as instruções
	Substitua os ecrãs de protecção partidos
	Ligação à terra

2. Instruções gerais de segurança



Leia atentamente este manual de utilização antes de utilizar o aparelho e conserve-o para o poder consultar posteriormente e, se necessário, comunicá-lo a outras pessoas.

AVISO: durante a utilização de aparelhos eléctricos, respeite as precauções de segurança básicas a fim de reduzir o risco de incêndio, de choques eléctricos e de ferimentos corporais.

1) Instruções gerais

Manter o aparelho fora do alcance das crianças e das pessoas não autorizadas.

AVISO: A alimentação eléctrica deve ser cortada antes de proceder à montagem, à manutenção, à mudança da lâmpada ou à limpeza. Retire o fusível ou desligue-o e assegure-se de que não pode voltar a ser ligado.

Não desapeite o conector à prova de água quando a lâmpada estiver ligada e a ser alimentada, caso contrário haverá risco de choque.

Antes de fazer um furo, verifique se não corre o risco de furar um cabo eléctrico ou um tubo existente não visível.

Não olhe para lâmpada operacional. Pode ser prejudicial para os olhos.

Esta lâmpada não pode ser usado em locais de construção, oficinas e aplicações de engenharia similar.

2) Instruções de segurança eléctrica

O candeeiro deve ser instalado por um electricista qualificado em conformidade com as normas de cablagem em vigor no país de instalação.

A fonte luminosa desta luminária não é substituível, quando a fonte de luz atinge a sua extremidade de toda a luminária deve ser substituída.

Se o cabo flexível externo ou fio desta luminária estiver danificado, deve ser substituído exclusivamente pelo fabricante ou seu agente de serviço ou pessoa similar qualificada para evitar perigos.

3. Instruções de segurança específicas

Sem instruções de segurança específicas.

4. Protecção do ambiente

ATENÇÃO!



Os produtos eléctricos não devem ser deitados fora juntamente com o lixo doméstico. Envie-os para reciclagem nos centros especiais de recolha de lixo existentes para esse efeito. Contacte as suas entidades locais ou um armazenista para informações sobre a reciclagem. É favor reciclar a embalagem nos pontos de recolha existentes para esse efeito.

5. Características do aparelho

EAN CODE	3276007144697	3276007144710	3276007144734	3276007144758	3276007144772
	/	3276007144819	3276007144833	3276007144857	/
Potência nominal	10W	20W	30W	50W	100W
Peso	0.19KG	0.27KG	0.41KG	0.6KG	1.3KG
Dimensão	103x59x115mm	128x62x131mm	152x65x151mm	182x67x163mm	245x73x225mm
Tamanho do vidro	97.2x72.2x3.2mm	122.6x87.6x3.2mm	144.4x104.4x3.2mm	175.8x125.8x3.2mm	235.8x168.8x3.2mm
Área máxima de projeção do projetor	77.3cm ²	115.2cm ²	167.2cm ²	236.6cm ²	426.3cm ²
Fator de potência	0.9234	0.9981	0.9938	0.9945	0.9451
Corrente de alimentação	0.04A	0.075A	0.117A	0.199A	0.4A
Posição operação	Para ser utilizado apenas no exterior				
Tensão nominal	220-240V~				
Frequência nominal	50/60Hz				
Classe de protecção	Class I				
Gama de alturas de montagem	2-3m				
Índice de protecção IP	IP65				

6. Instalação/Montagem/Descrição das peças/Esquemas

Insira o cabo de ligação à rede elétrica (H05RN-F 3G 1,0mm², não fornecido) na caixa de junção através do buçim em plástico e da junta. Certifique-se de que o buçim em plástico está suficientemente apertado. O fio de terra deve ser maior do que o fio L, N.

7. Manutenção/Limpeza/ Fonte luminosa

Desligue sempre o aparelho antes de proceder à limpeza ou à manutenção.

AVISO: A utilização de acessórios diferentes dos especificados neste manual pode representar risco de ferimentos corporais.

8. Diversos (Serviço pós-venda, reparações, garantia, etc.)

Este produto eléctrico está em conformidade com as normas de segurança em vigor.



As reparações só devem ser efectuadas por técnicos qualificados e que utilizem peças sobresselentes de origem. Qualquer infracção a esta instrução pode revelar-se particularmente perigosa para os utilizadores.

Se necessário, contacte o serviço pós-venda do armazém onde adquiriu este produto.

Garantia de 5 anos apenas para o circuito integrado do LED, com base numa utilização doméstica de 8 horas/dia para o produto com LED integrado.

FR

1. Simboli di avvertenza

	Leggere attentamente le istruzioni
	Sostituire ogni schermo di protezione rotto.
	Collegamento a terra

ES

PT

IT

EL

PL

UA

RO

BR

EN

2. Istruzioni generali di sicurezza



Leggere attentamente il presente manuale di utilizzo prima di utilizzare l'apparecchio a muro e conservarlo per successive consultazioni o qualora occorra trasmetterlo a terzi.

AVVERTENZA: quando si utilizzano apparecchi elettrici, rispettare le precauzioni di sicurezza di base al fine di ridurre i rischi di incendio, di scosse elettriche e di ferite fisiche.

1) Istruzioni generali

Tenere l'apparecchio al di fuori della portata di bambini e persone non autorizzate.

AVVERTENZA: l'alimentazione elettrica deve essere interrotta prima di procedere al montaggio, alla manutenzione, alla sostituzione della lampadina o alla pulizia. Togliere il fusibile o scollegarlo e assicurarsi che non possa riavviarsi.

Non svitare il connettore impermeabile quando la lampada è cablata e accesa, per evitare il rischio di scosse elettriche.

Prima di effettuare un foro, verificare di non rischiare di forare un cavo o un tubo presente ma non visibile.

Non guardare spia di funzionamento. Può essere dannoso per gli occhi.

Questa lampada non può essere utilizzata nei cantieri, officine meccaniche e applicazioni simili.

2) Istruzioni di sicurezza elettrica

La lampada deve essere installata da un elettricista qualificato conformemente alle norme di cablaggio in vigore nel paese in cui viene installata.

La fonte luminosa di questo apparecchio non è sostituibile, quando la sorgente luminosa raggiunge il suo fine dell'intero apparecchio è sostituita.

Se il cavo flessibile esterno o il cavo di questo apparecchio di illuminazione è danneggiato, deve essere sostituito esclusivamente dal produttore o dal suo agente di servizio o da una persona simile qualificata per evitare rischi.

3. Istruzioni di sicurezza specifiche

Nessuna istruzione di sicurezza specifica.

4. Protezione dell'ambiente

ATTENZIONE!



I prodotti elettrici non devono essere buttati insieme ai rifiuti domestici. Riciclateli nei centri di smaltimento speciali previsti per questo. Contattate le autorità locali o un commerciante all'ingrosso per avere consigli circa il riciclaggio. Si prega di riciclare l'imballaggio negli appositi punti di raccolta previsti a questo scopo.

5. Caratteristiche dell'apparecchio

EAN CODE	3276007144697	3276007144710	3276007144734	3276007144758	3276007144772
	/	3276007144819	3276007144833	3276007144857	/
Potenza nominale	10W	20W	30W	50W	100W
Peso	0.19KG	0.27KG	0.41KG	0.6KG	1.3KG
Dimensione	103x59x115mm	128x62x131mm	152x65x151mm	182x67x163mm	245x73x225mm
Dimensioni in vetro	97.2x72.2x3.2mm	122.6x87.6x3.2mm	144.4x104.4x3.2mm	175.8x125.8x3.2mm	235.8x168.8x3.2mm
Superficie massima proiettata del faretto	77.3cm ²	115.2cm ²	167.2cm ²	236.6cm ²	426.3cm ²
Fattore di potenza	0.9234	0.9981	0.9938	0.9945	0.9451
Corrente di alimentazione	0.04A	0.075A	0.117A	0.199A	0.4A
Operazione di posizione	Per un utilizzo esclusivamente all'esterno				
Tensione nominale	220-240V~				
Frequenza nominale	50/60Hz				
Classe di protezione	Class I				
Gamma di altezze di montaggio	2-3m				
Indice di protezione IP	IP65				

6. Installazione / Montaggio / Descrizione dei pezzi/ Schemi

Inserire il cavo di alimentazione (H05RN-F 3G 1,0 mm², non incluso) nella scatola di giunzione attraverso il perno di plastica e la guarnizione di gomma. Assicurarsi che il perno di plastica sia sufficientemente serrato. Il filo di terra dovrebbe essere più lungo di L, filo N.

7. Manutenzione / Pulizia / Superficie di illuminazione

Togliere sempre la spina dell'apparecchio dalla presa elettrica prima di procedere alla pulizia o alla manutenzione.

AVVERTENZA: l'utilizzo di accessori diversi da quelli specificati nel presente manuale può comportare rischi di lesioni personali.

8. Vari (Servizio postvendita, Riparazioni, Garanzia, ecc.)

Questo prodotto elettrico è conforme alle norme di sicurezza vigenti.

Le riparazioni dovranno essere realizzate solo da tecnici qualificati utilizzando pezzi di ricambio originali, altrimenti c'è il rischio di pericolo per l'utente.

Se necessario, contattare il negozio dove avete comprato questo prodotto.

5 anni di garanzia esclusivamente per il chip LED, in base ad un uso domestico di 8 ore al giorno per il prodotto con LED integrato.



FR

ES

PT

IT

1. Σύμβολα προειδοποίησης

	Διαβάστε προσεκτικά τις οδηγίες
	Αντικαθιστάτε τα σπασμένα προστατευτικά τζάμια.
	Γείωση

EL

PL

UA

RO

BR

EN

2. Γενικές συστάσεις ασφαλείας



Διαβάστε προσεκτικά αυτό το εγχειρίδιο χρήσης πριν χρησιμοποιήσετε τη συσκευή, και διατηρήστε το για να μπορείτε να ανατρέξετε αργότερα και εάν χρειαστεί να το μεταβιβάσετε σε τρίτου.

ΠΡΟΕΙΔΟΠΟΙΗΣΗ: όταν χρησιμοποιείτε ηλεκτρικές συσκευές, τηρείτε τις βασικές συστάσεις ασφαλείας ώστε να μειώσετε τον κίνδυνο πυρκαγιάς, ηλεκτροπληξίας και σωματικού τραυματισμού.

1) Γενικές συστάσεις

Φυλάσσετε τη συσκευή μακριά από παιδιά και μη εξουσιοδοτημένα άτομα.

ΠΡΟΕΙΔΟΠΟΙΗΣΗ: η ηλεκτρική τροφοδοσία πρέπει να κοπεί πριν να προβείτε στο μοντάρισμα, στη συντήρηση, στην αντικατάσταση του λαμπτήρα ή στο καθάρισμα. Αφαιρέστε την ασφάλεια ή απενεργοποιήστε την και βεβαιωθείτε ότι δεν μπορεί να επανενεργοποιηθεί.

Μην ξεβιδώνετε τον στεγανό σύνδεσμο όταν το φωτιστικό είναι συνδεδεμένο και αναμμένο, διότι υπάρχει κίνδυνος ηλεκτροπληξίας.

Πριν διανοίξετε μια οπή, βεβαιωθείτε ότι δεν κινδυνεύετε να τρυπήσετε ένα υπάρχον καλώδιο ή σωλήνα που δεν είναι ορατά.

Μην κοιτάζεις λυχνία λειτουργίας. Μπορεί να είναι επιβλαβές για τα μάτια.

Αυτός ο λαμπτήρας δεν μπορεί να χρησιμοποιηθεί σε εργοτάξια, εργαστήρια μηχανικής και παρόμοια εφαρμογές.

2) Ηλεκτρικές συστάσεις ασφαλείας

Το φωτιστικό αυτό πρέπει να εγκατασταθεί από ειδικευμένο ηλεκτρολόγο σύμφωνα με τα πρότυπα καλωδίωσης που ισχύουν στη χώρα εγκατάστασης.

Η φωτεινή πηγή αυτού του φωτιστικού δεν μπορεί να αντικατασταθεί, όταν η πηγή φωτός φθάνει στο τέλος της, του συνόλου του φωτιστικού αντικαθίσταται.

Εάν το εξωτερικό εύκαμπο καλώδιο ή το καλώδιο αυτού του φωτιστικού έχει υποστεί ζημιά, θα πρέπει να αντικατασταθεί αποκλειστικά από τον κατασκευαστή ή τον αντιπρόσωπό του ή από παρόμοιο εξειδικευμένο άτομο προκειμένου να αποφευχθεί ο κίνδυνος.

3. Ειδικές συστάσεις ασφαλείας

Δεν υπάρχουν ειδικές συστάσεις ασφαλείας.

4. Προστασία του περιβάλλοντος

ΠΡΟΣΟΧΗ!



Τα ηλεκτρικά απόβλητα δεν πρέπει να απορρίπτονται με τα οικιακά απόβλητα. Παρακαλείστε να τα ανακυκλώνετε στις υπάρχουσες εγκαταστάσεις. Ζητήστε συμβουλή σχετικά με την ανακύκλωση στις τοπικές αρχές ή το κατάστημα πώλησης. Παρακαλείστε να ανακυκλώσετε τη συσκευασία σε κάποιο σημείο συλλογής που προβλέπεται για αυτό.

5. Χαρακτηριστικά της συσκευής

EAN CODE	3276007144697	3276007144710	3276007144734	3276007144758	3276007144772
	/	3276007144819	3276007144833	3276007144857	/
Όνομαστική ισχύς	10W	20W	30W	50W	100W
βάρος	0.19KG	0.27KG	0.41KG	0.6KG	1.3KG
διάσταση	103x59x115mm	128x62x131mm	152x65x151mm	182x67x163mm	245x73x225mm
Μέγεθος γυαλιού	97.2x72.2x3.2mm	122.6x87.6x3.2mm	144.4x104.4x3.2mm	175.8x125.8x3.2mm	235.8x168.8x3.2mm
Μέγιστη περιοχή κάλυψης προβολέα	77.3cm ²	115.2cm ²	167.2cm ²	236.6cm ²	426.3cm ²
Συντελεστής ισχύος	0.9234	0.9981	0.9938	0.9945	0.9451
Παροχή ρεύματος	0.04A	0.075A	0.117A	0.199A	0.4A
Θέση Λειτουργία	Αποκλειστικά για εξωτερική χρήση				
Όνομαστική τάση	220-240V~				
Όνομαστική συχνότητα	50/60Hz				
Κλάση προστασίας	Class I				
Εύρος στερέωσης ύψη	2-3m				
Δείκτης προστασίας IP	IP65				

6. Εγκατάσταση / Μοντάρισμα / Περιγραφή των εξαρτημάτων/ Σχέδια

Περάστε το καλώδιο τροφοδοσίας (H05RN-F 3G 1.0mm², δεν περιλαμβάνεται) στο κουτί διακλάδωσης μέσα από το πλαστικό βύσμα και τη λαστιχένια ροδέλα. Βεβαιωθείτε ότι το πλαστικό βύσμα είναι αρκετά σφιγμένο. Το καλώδιο γείωσης θα πρέπει να είναι μεγαλύτερο από το σύρμα L, N.

7. Συντήρηση / Καθάρισμα / Φωτιζόμενη επιφάνεια

Αποσυνδέετε πάντα τη συσκευή πριν προβείτε στο καθαρίσμα ή τη συντήρηση.

ΠΡΟΕΙΔΟΠΟΙΗΣΗ: Η χρήση εξαρτημάτων άλλων από εκείνα που διευκρινίζονται στο παρόν εγχειρίδιο μπορεί να επιφέρει κίνδυνο σωματικού τραυματισμού.

8. Διάφορα (Τμήμα Εξυπηρέτησης Μετά την Πώληση, Επισκευές, Εγγύηση, κλπ.)

Αυτό το ηλεκτρικό προϊόν ανταποκρίνεται στα ισχύοντα πρότυπα ασφαλείας.

Οι επισκευές δεν πρέπει να πραγματοποιούνται παρά μόνο από ειδικευμένους τεχνικούς χρησιμοποιώντας γνήσια ανταλλακτικά. Οποιαδήποτε παράλειψη ως προς τη σύσταση αυτή μπορεί να αποβεί ιδιαίτερα επικίνδυνη για τους χρήστες.

Εάν συντρέξει περίπτωση, καλέστε το τμήμα εξυπηρέτησης μετά την πώληση του καταστήματος αγοράς του προϊόντος.

Εγγύηση 5 ετών μόνο για το τσιπάκι LED, με βάση μια οικιακή χρήση 8 ωρών/ημέρα για το προϊόν με ενσωματωμένη LED.

FR

ES

PT

IT

EL

PL



UA

RO

BR

EN

1. Symbole ostrzegawcze

	Przeczytać uważnie instrukcje
	Należy wymieniać rozbity kloz.
	Uziemienie

2. Ogólne zalecenia bezpieczeństwa



Przeczytać uważnie instrukcję obsługi przed użyciem urządzenia i zachować ją w celu umożliwienia skorzystania z niej w przyszłości lub przekazania osobom trzecim.

OSTRZEŻENIE: podczas użytkowania urządzeń elektrycznych, należy zawsze przestrzegać podstawowych zaleceń bezpieczeństwa w celu ograniczenia ryzyka pożaru, porażenia prądem elektrycznym i obrażeń ciała.

1) Zalecenia ogólne
Urządzenie należy umieścić w miejscu niedostępnym dla dzieci i osób nieuprawnionych.

OSTRZEŻENIE: zasilanie elektryczne musi zostać wyłączone przed przystąpieniem do montażu, konserwacji, wymiany żarówki lub czyszczenia. Wyjąć bezpiecznik lub wyłączyć i upewnić się, że nie może się ponownie włączyć.

Nie odkręcać wodoszczelnego złącza, gdy lampa jest podłączona i zasilana, w przeciwnym razie wystąpi niebezpieczeństwo porażenia.

Przed wywierceniem otworu, należy sprawdzić czy nie zachodzi ryzyko przewiercenia niewidocznego w ścianie okablowania lub przewodu.

Nie gap się na lampy operacyjnej. Może być szkodliwe dla oczu.
Światło to nie może być używany na budowach, warsztatach technicznych i aplikacji podobnego.

2) Zalecenia bezpieczeństwa dotyczące zasilania elektrycznego
Oprawa musi być zainstalowana przez wykwalifikowanego elektryka zgodnie z normami obowiązującymi w kraju instalacji.

Źródło światła tej oprawy nie jest wymienna, gdy źródło światła osiąga swój kres całej oprawy zastępujej.

Jeśli zewnętrzny przewód elastyczny lub przewód tej oprawy oświetleniowej jest uszkodzony, może go wymienić wyłącznie producent lub jego przedstawiciel serwisowy lub podobna osoba upoważniona w celu uniknięcia zagrożenia.

3. Specjalne zalecenia bezpieczeństwa

Brak specjalnych zaleceń dotyczących bezpieczeństwa.

4. Ochrona środowiska

UWAGA!



Nie należy wyrzucać produktów elektrycznych razem z odpadami gospodarstwa domowego. Należy poddać je utylizacji w specjalnym centrum przeznaczonym do tego celu. Należy skontaktować się z władzami lokalnymi w celu uzyskania porady dotyczącej recyklingu. Urządzenie należy oddać do punktu zbiórki zajmującego się tego typu urządzeniami.

5. Charakterystyka urządzenia

EAN CODE	3276007144697	3276007144710	3276007144734	3276007144758	3276007144772
Moc nominalna	10W	20W	30W	50W	100W
Waga	0.19KG	0.27KG	0.41KG	0.6KG	1.3KG
Wymiar	103x59x115mm	128x62x131mm	152x65x151mm	182x67x163mm	245x73x225mm
Rozmiar szkła	97.2x72.2x3.2mm	122.6x87.6x3.2mm	144.4x104.4x3.2mm	175.8x125.8x3.2mm	235.8x168.8x3.2mm
Maksymalny obszar wiązki świetlnej rzutowanej przez reflektor	77.3cm ²	115.2cm ²	167.2cm ²	236.6cm ²	426.3cm ²
Współczynnik mocy	0.9234	0.9981	0.9938	0.9945	0.9451
Prąd zasilania	0.04A	0.075A	0.117A	0.199A	0.4A
Pozycja pracy	Do użytku wyłącznie na zewnątrz pomieszczeń				
Napięcie nominalne	220-240V~				
Częstotliwość nominalna	50/60Hz				
Klasa zabezpieczenia	Class I				
Zakres wysokości montażowych	2-3m				
Wskaźnik zabezpieczenia IP	IP65				

6. Instalacja / Montaż / Lista części / Schematy

Podłączyć przewód zasilania (H05RN-F 3G 1,0 mm², niedostarczany w zestawie) do skrzynki przyłączowej przez plastikową podkładkę z uszczelką gumową. Upewnić się, że plastikowa podkładka jest zamocowana prawidłowo. Przewód uziemienia powinien być dłuższy niż przewód L, N.

7. Konserwacja / Czyszczenie / Powierzchnia oświetlana

Każda naprawa musi być wykonywana tylko przez wykwalifikowaną osobę z wykorzystaniem oryginalnych części zamiennych. Nieprawidłowo wykonane naprawy mogą nieść za sobą poważne ryzyko.

OSTRZEŻENIE: Używanie innych akcesoriów niż podane w instrukcji może prowadzić do poważnych obrażeń ciała.

8. Inne informacje (serwis po sprzedaży, naprawy, gwarancja, itd.)

Ten produkt elektryczny jest zgodny z obowiązującymi normami.

Naprawy muszą być wykonywane wyłącznie przez wykwalifikowanych techników stosujących oryginalne części zamienne. Nieprzestrzeganie tego zalecenia może być bardzo niebezpieczne dla użytkownika.

W danym wypadku należy skontaktować się z serwisem posprzedażnym sklepu, w którym nabyto produkt.

Gwarancja 5 lat wyłącznie na moduł LED, na bazie użytkowania domowego przez 8 godzin dziennie dla produktu z wbudowanymi diodami LED.

FR

ES

PT

IT

EL

PL



UA

RO

BR

EN

1. Символи повідомлень і попереджень

	Уважно прочитайте інструкцію
	Замінійте захисний екран у разі пошкодження.
	Заземлення

2. Загальні правила безпеки



Перед використанням пристрою уважно прочитайте цю інструкцію з експлуатації та зберігайте її для подальшого використання і звернення до інших осіб у разі потреби. **ПОПЕРЕДЖЕННЯ:** Використовуючи електричні пристрої, дотримуйтеся базових правил безпеки, аби знизити ризик пожежі, враження електричним струмом і травмування.

1) Загальні інструкції

Зберігайте пристрій подалі від дітей і не уповноважених осіб.

ПОПЕРЕДЖЕННЯ: Перед тим, як виконувати монтаж, догляд, заміняти лампу або чистити світильник, слід вимкнути електричне живлення. Витягніть або від'єднайте запобіжник, переконайтеся, що він не може увімкнутися.

Не відкручуйте водонепроникний роз'єм, коли світильник підключено й увімкнено, оскільки може виникнути небезпека ураження електричним струмом.

Перед тим, як свердлити отвір, перевірте, чи немає ризику пошкодження прихованої проводини або труби.

Не дивіться на операційній лампи. Може бути шкідливо для очей.

Ця лампа не можуть бути використані на будівельних майданчиках, інженерно семінари і схожий додатків.

2) Правила безпеки поводження з електрикою

Світильник повинен встановлювати кваліфікований електрик, відповідно до норм виконання проводини, що діють у країні, де встановлюється світильник.

Джерелом світла цього світильника не може бути замінена, коли джерело світла досягає кінця всього світильника повинен бути замінений.

Якщо зовнішній гнучкий кабель або шнур цього світильника пошкоджені, він повинен бути замінений виключно виробником або його сервісним агентом або подібною кваліфікованою особою, щоб уникнути небезпеки.

3. Особливі правила безпеки

Особливих правил безпеки немає.

4. Захист довкілля

УВАГА!



Електричні вироби не можна викидати разом із побутовим сміттям. Будь-ласка, доставляйте їх для утилізації до спеціальних приймальних пунктів. Звертайтеся до місцевих органів влади або продавця по пораді щодо утилізації. Будь-ласка, доставляйте упаковку для утилізації до спеціальних приймальних пунктів.

5. Характеристики пристрою

EAN CODE	3276007144697	3276007144710	3276007144734	3276007144758	3276007144772
Номинальна потужність	10W	20W	30W	50W	100W
Вага	0.19KG	0.27KG	0.41KG	0.6KG	1.3KG
Вимірювання	103x59x115mm	128x62x131mm	152x65x151mm	182x67x163mm	245x73x225mm
Розмір скла	97.2x72.2x3.2mm	122.6x87.6x3.2mm	144.4x104.4x3.2mm	175.8x125.8x3.2mm	235.8x168.8x3.2mm
Максимальна площа проєкції прожектора заливного світла	77.3cm ²	115.2cm ²	167.2cm ²	236.6cm ²	426.3cm ²
Коефіцієнт потужності	0.9234	0.9981	0.9938	0.9945	0.9451
Струм живлення	0.04A	0.075A	0.117A	0.199A	0.4A
Робоче положення	Лише для використання надворі				
Номинальна напруга	220-240V~				
Номинальна частота	50/60Hz				
Клас захисту	Class I				
Діапазон висот монтажу	2-3м				
Показник захисту IP	IP65				

6. Встановлення/Монтаж /Опис частин / Схеми

Вставте мережевий кабель (H05RN-F 3G 1,0 мм², немає в комплекті) у з'єднувальну коробку через пластиковий штифт і гумову прокладку. Переконайтеся, що пластиковий штифт міцно приєднаний. Дріт землі повинен бути довшим ніж L, N дрiт.

7. Догляд / Чищення / Поверхня освітлювального пристрою

Від'єднайте пристрій від мережі перед чищенням та оглядом.

ПОПЕРЕДЖЕННЯ: Використання іншого приладдя, ніж наведено в цій інструкції, може становити ризик тілесних ушкоджень.

8. Різне (сервіс, ремонт, гарантія, тощо)

Цей електричний пристрій відповідає чинним стандартам безпеки.



Ремонт повинен виконувати лише кваліфікований фахівець, використовуючи оригінальні запасні частини. Будь-яке порушення цього правила може зокрема становити небезпеку для користувачів.

У разі потреби звертайте до сервісного центра магазину, у якому ви придбали цей пристрій.

Гарантія 5 років лише на мікросхеми СВД за умови лише побутового використання 8 годин на день для виробу із вбудованими СВД.

FR

1. Simboluri de avertizare

	Citiți instrucțiunile
	Înlocuiți orice ecran de protecție spart.
	Legarea la pământ

ES

PT

IT

EL

2. Instrucțiuni generale de securitate



PL

Citiți în amănunțime acest manual de instrucțiuni înainte de a utiliza dispozitivul și păstrați-l pentru a-l consulta ulterior și, dacă este necesar, dați-l mai departe la alte persoane.

UA

ATENȚIE: Când utilizați dispozitive electrice, trebuie să urmați întotdeauna măsurile de securitate de bază pentru a reduce riscul de incendiu, de electrocutare și de accidentare.

RO

1) Generalități

Nu lăsați aparatul la îndemâna copiilor sau a persoanelor neautorizate.

BR

AVERTISMENT : Alimentarea electrică trebuie întreruptă înainte de a se începe montajul, întreținerea, schimbarea becului sau curățarea. Înlăturați siguranțele fuzibile sau dezanclșați-le și asigurați-vă că acestea nu se pot re-anclșa.

EN

Nu deșurubați conectorul impermeabil atunci când lampa este cablată și alimentată electric, în caz contrar va exista pericolul de șoc electric.

Înainte de a face o gaură, verificați că nu riscați să găuriți un cablaj sau o țevă care ar putea să existe dar nu e vizibilă.

Nu vă uitați la lampă de operare. Pot fi dăunătoare pentru ochi.

Această lampă nu poate fi utilizat pe antierele de construcție, atelierelor de inginerie aplică similară.

2) Securitatea electrică

Proiectorul trebuie instalat de un electrician calificat în conformitate cu normele de cablare în vigoare în țara de instalare.

Sursa de lumină a acestui corp de iluminat nu poate fi înlocuită, atunci când sursa de lumină ajunge la capătul său a întregului corp de iluminat se înlocuiește.

Dacă cablul sau cablul flexibil extern al acestui corp de iluminat este deteriorat, acesta va fi înlocuit exclusiv de către producător sau agentul său de service sau de o persoană similară calificată pentru a evita un pericol.

3. Reguli de securitate specifice

Nu se aplică nicio regulă de securitate specifică.

4. Protecția mediului

ATENȚIE!



Produsele electrice nu se aruncă împreună cu gunoiul menajer. Acestea trebuie duse la un punct comun de colectare pentru eliminarea ecologică a deșeurilor în conformitate cu reglementările locale. Pentru informații privind reciclarea, contactați autoritățile locale sau vânzătorul. Ambalajul este reciclabil. Eliminați ambalajul în mod ecologic și puneți-l la dispoziția serviciului de colectare a materialelor reciclabile.

20

5. Specificațiile dispozitivului

EAN CODE	3276007144697	3276007144710	3276007144734	3276007144758	3276007144772
	/	3276007144819	3276007144833	3276007144857	/
Putere nominală	10W	20W	30W	50W	100W
Greutate	0.19KG	0.27KG	0.41KG	0.6KG	1.3KG
Dimensiune	103x59x115mm	128x62x131mm	152x65x151mm	182x67x163mm	245x73x225mm
Dimensiunea sticlei	97.2x72.2x3.2mm	122.6x87.6x3.2mm	144.4x104.4x3.2mm	175.8x125.8x3.2mm	235.8x168.8x3.2mm
Zona maximă de iluminare a proiectorului	77.3cm ²	115.2cm ²	167.2cm ²	236.6cm ²	426.3cm ²
Factor de putere	0.9234	0.9981	0.9938	0.9945	0.9451
Curent de alimentare	0.04A	0.075A	0.117A	0.199A	0.4A
Funcționare pozitie	Doar pentru utilizare la exterior				
Tensiune nominală	220-240V~				
Frecvență nominală	50/60Hz				
Clasa de protecție	Class I				
Gama de înălțimi de montare	2-3m				
Număr IP	IP65				

6. Instalare / Asamblare / Identificarea pieselor / Desene

Introduceți cablul de alimentare (H05RN-F 3G 1,0 mm², vândut separat) în cutia de joncțiuni, prin prezonul din plastic și garnitura de cauciuc. Asigurați-vă de strângerea corespunzătoare a prezonului din plastic. Firul de împământare trebuie să fie mai lung decât firul L, N.

7. Întreținere / Curățare / Suprafață iluminată

Înainte de întreținere sau curățare deconectați de la rețeaua de alimentare.

AVERTISMENT : Folosirea altor accesorii decât cele specificate în acest manual poate conduce la riscuri de răniri corporale.

8. Altele (Service, Reparații, Garanție, etc.)

Acest produs electric este conform cerințelor esențiale de securitate.

Reparațiile trebuie efectuate doar de personal calificat, utilizând piese de schimb originale, în caz contrar existând pericole mari pentru utilizator.

Pentru service post-vânzare, vă rugăm contactați magazinul de unde ați cumpărat produsul.

Garanție 5 ani doar pentru cipul LED, în cazul unei utilizări casnice de 8 ore/zi pentru produsul cu LED integrat.

FR

ES

PT

IT

EL

PL



UA

RO

BR

EN

1. Símbolos de aviso

	Leia as instruções
	Substituir qualquer invólucro protetor rachado
	aterramento

2. Instruções Gerais de Segurança



Leia atentamente este manual de instruções antes de utilizar o aparelho e guarde-o para futura referência. Se necessário transmita o manual de instruções para terceiros.

ADVERTÊNCIA: Ao utilizar um aparelho elétrico, devem sempre ser seguidas algumas precauções de segurança básicas, para reduzir o risco de incêndio, choque elétrico e ferimentos pessoais

1) Geral

Mantenha o aparelho longe do alcance das crianças e de pessoas não autorizadas.

ADVERTÊNCIA: A fonte de alimentação deve ser desativada antes da montagem, manutenção, troca da lâmpada ou processos de limpeza. Retire o fusível ou coloque o fusível em OFF e proteja de reativação.

Não desaperte o conector à prova de água quando a lâmpada estiver conectada e ligada, caso contrário haverá risco de choque elétrico.

Cuidados devem ser tomados antes de perfurar os orifícios de fixação, para evitar qualquer fiação existente ou condutas que podem estar ocultadas

Durante o funcionamento, não fique olhando para a lâmpada. Pode ser prejudicial para os olhos.

Esta lâmpada não pode ser usado na construção civil, oficinas de engenharia e aplicações similares.

2) Segurança elétrica

A luminária deve ser instalada por electricista autorizado e apenas de acordo com as regras nacionais de fiação.

A fonte luminosa desta luminária não é substituível, quando a fonte de luz atinge a sua extremidade de toda a luminária deve ser substituída.

Se o cabo flexível externo ou fio desta luminária estiver danificado, deve ser substituído exclusivamente pelo fabricante ou seu agente de serviço ou pessoa similar qualificada para evitar perigos.

3. Regras de Segurança Específicas

Não são aplicáveis Regras de Segurança específicas.

4. Proteção ambiental

CUIDADO!



Os produtos eléctricos não devem ser descartados com o lixo doméstico. Devem ser levados a um ponto de recolha comum para descarte ecológico em conformidade com os regulamentos locais. Entre em contato com o armazenista ou as autoridades locais para aconselhamento sobre reciclagem. O material da embalagem é reciclável. Elimine a embalagem de forma ecológica e disponibilize-a para o serviço de coleta de material reciclável.

22

5. Especificações do aparelho

EAN CODE	3276007144697	3276007144710	3276007144734	3276007144758	3276007144772
	/	3276007144819	3276007144833	3276007144857	/
Potência nominal	10W	20W	30W	50W	100W
Peso	0.19KG	0.27KG	0.41KG	0.6KG	1.3KG
Dimensão	103x59x115mm	128x62x131mm	152x65x151mm	182x67x163mm	245x73x225mm
Tamanho do vidro	97.2x72.2x3.2mm	122.6x87.6x3.2mm	144.4x104.4x3.2mm	175.8x125.8x3.2mm	235.8x168.8x3.2mm
Área máxima projetada do holofote	77.3cm ²	115.2cm ²	167.2cm ²	236.6cm ²	426.3cm ²
Fator de potência	0.9234	0.9981	0.9938	0.9945	0.9451
Corrente de alimentação	0.04A	0.075A	0.117A	0.199A	0.4A
Posição operação	Apenas para utilização no exterior				
Tensão nominal	220-240V~				
Frequência nominal	50/60Hz				
Classe de protecção	Class I				
Gama de alturas de	2-3m				
Índice de protecção IP	IP65				

6. Instalação / Montagem / Identificação de Peças / Desenhos

Instale o cabo de alimentação (H05RN-F 3G 1,0 mm², não incluído) na caixa de junção através do prisioneiro plástico e da junta de borracha. Garanta que o prisioneiro plástico fica suficientemente apertado.O fio de terra deve ser maior do que o fio L, N.

7. Manutenção / limpeza / Superfície de iluminação

As reparações só podem ser executadas por pessoas qualificadas e utilizando peças de reposição genuínas.

ADVERTÊNCIA: O uso de qualquer acessório não especificado neste manual pode apresentar um risco de ferimentos pessoais.

8. Outros (serviço, reparação, garantia, etc.)

Este produto eléctrico está em conformidade com os requisitos de segurança relevantes.

As reparações devem ser efetuadas por pessoas qualificadas, usando peças originais, caso contrário tal pode resultar em perigo considerável para o usuário.

Por favor, entre em contato com a loja na qual você comprou o produto para o serviço pós-venda se se necessário.

Garantia de 5 anos apenas para o circuito integrado do LED, com base numa utilização doméstica de 8 horas/dia para o produto com LED integrado.

FR

ES

PT

IT

EL

PL



UA

RO

BR

EN

1. Warning symbols

	Read the instructions
	Replace any cracked protective shield
	Earthing

2. General Safety Instructions



Read this instruction manual thoroughly before using the appliance and save it for future reference and if necessary pass the instruction manual on to a third party.

WARNING: When using electrical appliance, basic safety precautions should always be followed to reduce the risk of fire, electrical shock and personal injury.

1) General

Keep device out of reach of children and unauthorised persons.

WARNING: The power supply must be deactivated prior to assembly, maintenance, exchanging the bulb or cleaning processes. Remove the fuse or switch the fuse to OFF and secure from reactivation.

Do not unscrew the waterproof connector when the lamp is wired and powered on, otherwise there will be have danger of electric shock.

Care must be taken before drilling fixing holes to avoid any existing wiring or pipework that may be concealed.

Do not stare at operating lamp. May be harmful to the eyes.

This lamp can not be used on building sites, engineering workshops and similar applications.

2) Electrical safety

Luminaire should be installed by authorized electrician only acc. to national wiring rules.

The light source of this luminaire is not replaceable, when the light source reaches its end of life the whole luminaire shall be replaced.

If the external flexible cable or cord of this luminaire is damaged, it shall be exclusively replaced by the manufacturer or his service agent or a similar qualified person in order to avoid a hazard.

3. Specific Safety Rules

No specific Safety Rules apply.

4. Environmental protection

CAUTION!



Electrical products must not be thrown out with domestic waste. They must be taken to a communal collecting point for environmentally friendly disposal in accordance with local regulations. Contact your local authorities or stockist for advice on recycling. The packaging material is recyclable. Dispose of the packaging in an environmentally friendly manner and make it available for the recyclable material collection-service.

5. Appliance specifications

EAN CODE	3276007144697 /	3276007144710	3276007144734	3276007144758	3276007144772 /
Rated wattage	10W	20W	30W	50W	100W
Weight	0.19KG	0.27KG	0.41KG	0.6KG	1.3KG
Dimension	103x59x115mm	128x62x131mm	152x65x151mm	182x67x163mm	245x73x225mm
Glass size	97.2x72.2x3.2mm	122.6x87.6x3.2mm	144.4x104.4x3.2mm	175.8x125.8x3.2mm	235.8x168.8x3.2mm
Maximum projected area of the floodlight	77.3cm ²	115.2cm ²	167.2cm ²	236.6cm ²	426.3cm ²
Power factor	0.9234	0.9981	0.9938	0.9945	0.9451
Supply current	0.04A	0.075A	0.117A	0.199A	0.4A
Operation Position	For outdoor use only				
Rated voltage	220-240V~				
Rated frequency	50/60Hz				
Protection class	Class I				
Range of mounting heights	2-3m				
IP number	IP65				

6. Installation / Assembly / Parts Identification / Drawings

Put your mains cable (H05RN-F 3G 1.0mm², not included) into the junction box through the plastic stud and rubber gasket. Ensure that the plastic stud is sufficiently tight. The earth wire should be longer than L,N wire.

7. Maintenance / Cleaning / Lighting surface

Disconnect from mains before maintenance or cleaning.

WARNING: The use of any accessory not specified in this manual may present a risk of personal injury.

8. Others (Service, Repairing, Guarantee, etc ...)

This electric product is in accordance with the relevant safety requirements.

Repairs should only be carried out by qualified persons using original spare parts, otherwise this may result in considerable danger to the user.

Please contact the store which you bought the product for after sale services if any.

5 years guarantee for LED chip only and based on residential usage 8 hours/day for the integrated LED product.



1

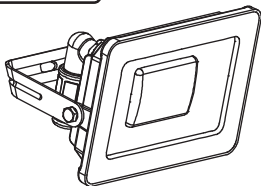
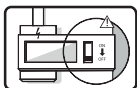

2

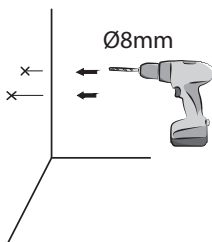
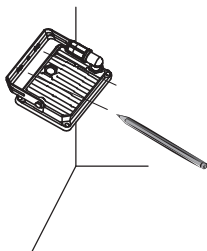

3

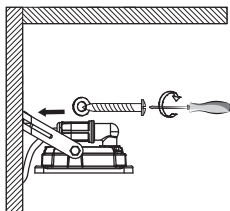
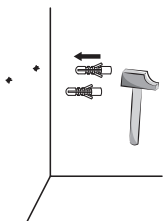

i



Utilisez les vis et les chevilles adaptées à votre support-Utilize tacos y tornillos adecuados al sustrato-
Utilize buchas e parafusos adequados ao seu suporte-Utilizzare viti e tasselli adatti al proprio supporto-
Χρησιμοποιείτε κατάλληλες βίδες και καβίλες για το υλικό στήριξης-Należy użyć śrub i kółków odp-
owiednich dla rodzaju podłoża-Використовуйте гвинти та шканти, призначені для задньої поверхні-
Utilizați șuruburi și dibluri corespunzătoare suportului dvs-Utilizați șuruburi și dibluri corespunzătoare
suportului dvs-Use parafusos e buchas adequados para seu suporte-Use screws and dowels suited to
your backing.

4

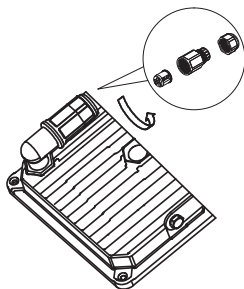

5

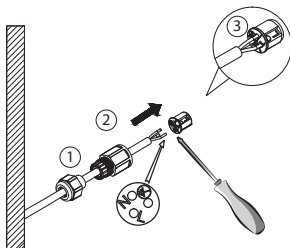

L=Marron/Marrón/Castanho/
Marrone/Καφέ/Brazowy/
Коричневый/Μαρο/
Castanho/Brown

N=Bleu/Azul/Azul/Blu/Μπλε/
Niebieski/Синий/Albastru/
Azul/Blue

⊕=Vert/Verde/Verde/Verde/
Πράσινος/Zielony/Зеленый/
Verde/Verde/Green

6

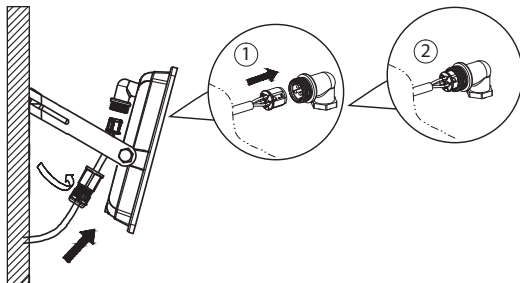

7

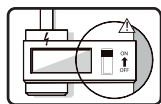
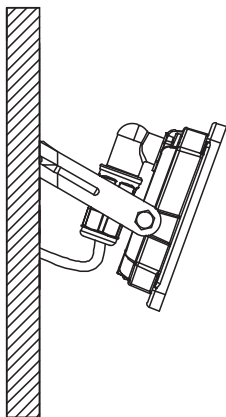



1

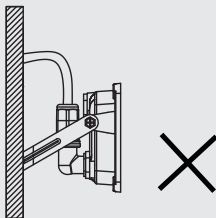
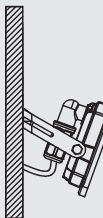
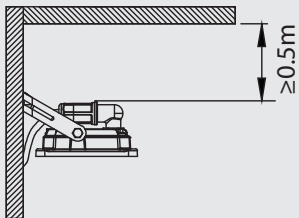
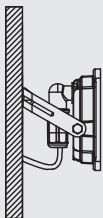



Ce produit se recycle,
s'il n'est plus utilisable
déposez-le en déchèterie.

Notice à trier.
Pour en savoir plus :
www.quefairedemesdechets.fr

- FR** Ce produit est recyclable. S'il ne peut plus être utilisé, veuillez l'apporter dans un centre de recyclage de déchets.
- ES** Este producto es reciclable. Si ya no se puede usar, llévalo a un centro de reciclaje de residuos.
- PT** Este produto é reciclável. Se deixar de o utilizar, entregue-o num centro de reciclagem de resíduos.
- IT** Questo prodotto può essere riciclato. Se deve essere smaltito, portalo presso un centro di riciclaggio.
- EL** Αυτό το προϊόν είναι ανακυκλώσιμο. Εάν δεν μπορεί πλέον να χρησιμοποιηθεί, μεταφέρετε την σε κάποιο κέντρο ανακύκλωσης απορριμμάτων.
- PL** Ten produkt poddawany jest recyklingowi, kiedy przestaje być użyteczny należy dostarczyć go do punktu zbiórki odpadów.
- UA** Цей продукт може перероблятися. Якщо воно більше не є придатне для використання, здайте його в утилізаційний центр.
- RO** Acest produs este reciclabil. Dacă nu mai poate fi folosit, vă rugăm să îl aduceți într-un centru de reciclare a deșeurilor.
- BR** Este produto é reciclável. Se não puder mais ser usado, descarte em um centro de reciclagem de resíduos.
- EN** This product is recyclable. If it cannot be used anymore, please take it to waste recycling centre.



Éléments plastiques
Elementi di plastica
Πλαστικά στοιχεία
Plastic parts



Peut varier localement / Può subire variazioni a livello locale



Elementos plásticos
Πλαστικά στοιχεία
Elementy plastikowe
Elementos em plástico
Elemente din plastic



* Garantie 5 ans / 5 años de garantía / Garantia de 5 anos / Garanzia 5 Anni / Εγγύηση 5ετών /
Gwarancja 5-letnia / Гарантія 5 років / Garantie 5 ani / Garantia de 5 anos / 5-year guarantee

Made in China
Країна походження: Китай

ADEO Services - 135 Rue Sadi Carnot - CS 00001
59790 RONCHIN - France
Виробник: ТОВ "Адео Сервісес С.А.", вул.
Садї Карно, CS 00001, 59790 Роншєн, Франція.

UA Імпортер: ТОВ "Лєруа Мерлен Україна", 04201 Україна,
м.Київ, вул. Поповича 17А, +380 44 498 46 00.
Імпортер приймає претензії від споживачів щодо товару,
а також проводить його ремонт, технічне і гарантійне
обслуговування

BR IMPORTADO E DISTRIBUÍDO POR: LEROY MERLIN
COMPANHIA BRASILEIRA DE BRICOLAGEM CNPJ:
01.438.784/0001-05 Rua Pascoal Pais, nº. 525, 6º
andar, cj 61 a 64 - Vila Cordeiro, São Paulo - SP CEP:
04581-060 CALM (Central de Atendimento Leroy
Merlin) Capitais 4020-5376 Demais Regiões 0800-
0205376 IMAGEM ILUSTRATIVA

ZA Imported by Adeo South Africa (PTY) LTD T/A Leroy Merlin
Leroy Merlin Greenstone Store
Corner Blackrock Street and Stoneridge Drive, Greenstone
Park Ext 2, Edenvale, 1610 Johannesburg, Gauteng, South Africa