



Sanka



EAN CODE : 3276007333633

FR Manuel d'Instructions

ES Manual de Instrucciones

PT Manual de Instruções

IT Manuale di Istruzioni

EL Εγχειρίδιο Οδηγών

PL Instrukcja Obsługi

UA Інструкція з Експлуатації

RO Manual de Instrucțiuni

EN Instructions Manual

LA-10-OA1S-F-WH-2-C

Traduction de la version originale du mode d'emploi / Traducción de las Instrucciones originales / Tradução das Instruções Originais / Traduzione delle istruzioni originali / Μετάφραση των πρωτότυπων οδηγιών / tłumaczenie instrukcji oryginalnej / Перевод оригинала инструкции / Түпнұсқа нұсқалар / Переклад оригінальної інструкції / Traducerea instrucțiunilor originale / Tradução das Instruções Originais / Original Instructions

2022/08-V01



- FR** Nous vous remercions d'avoir acheté ce produit. Nous vous conseillons de lire attentivement la notice d'installation, d'utilisation et d'entretien. Nous avons conçu ce produit pour vous apporter entière satisfaction.
Si vous avez besoin d'aide l'équipe de votre magasin est à votre disposition pour vous accompagner.
- ES** Le agradecemos haber comprado este producto. Le recomendamos leer atentamente el manual de instalación, uso y mantenimiento. Este producto ha sido diseñado para proporcionarle plena satisfacción.
Si necesita alguna ayuda, el personal de la tienda estará a su disposición para guiarle.
- PT** Agradecemos a sua preferência por este produto. Aconselhamo-lo a ler o manual de instalação, utilização e manutenção com atenção. Criámos este produto para sua completa satisfação.
Se precisar de ajuda, a equipa da sua loja está à sua disposição para o acompanhar.
- IT** Grazie per aver acquistato questo prodotto. Vi raccomandiamo di leggere attentamente il manuale di installazione, utilizzo e manutenzione. Questo prodotto è stato progettato per offrirvi la massima soddisfazione.
Per ricevere assistenza, il personale del punto vendita è a vostra disposizione.
- EL** Ευχαριστούμε για την αγορά σας αυτού του προϊόντος. Σας συμβουλεύουμε να διαβάσετε προσεκτικά τις οδηγίες εγκατάστασης, χρήσης και συντήρησης. Σχεδιάσαμε αυτό το προϊόν για να σας προσφέρει πλήρη ικανοποίηση.
Αν χρειάζεστε βοήθεια, η ομάδα του καταστήματος από το οποίο αγοράσατε το προϊόν είναι στη διάθεσή σας
- PL** Dziękujemy za zakup produktu firmy. Zalecamy, aby uważnie przeczytać instrukcję instalacji, użytkowania i konserwacji. Ten produkt marki zaprojektowaliśmy, aby spełnić wszystkie Państwa oczekiwania.
W razie potrzeby pracownicy sklepu służą Państwu pomocą i są do Państwa dyspozycji.
- UA** Дякуємо вам за покупку цього виробу. Ми радімо вам уважно прочитати інструкції з установлення, експлуатації та технічного обслуговування. Ми розробили цей виріб для того, щоб він приносив вам задоволення.
Якщо вам потрібна допомога, співробітники вашого магазину готові допомогти вам
- RO** Vă mulțumim pentru achiziționarea acestui produs. Vă sfătuim să citiți cu atenție instrucțiunile de instalare, de utilizare și de întreținere. Am conceput acest produs pentru a vă furniza satisfacție totală.
Dacă aveți nevoie de ajutor, echipa magazinului de cumpărare este la dispoziția dumneavoastră pentru a vă asista.
- EN** Thank you for purchasing this product. We recommend that you read the installation, user and maintenance instructions carefully. We have designed this product to ensure your complete satisfaction.
If you require assistance, the team at your retailer is on hand to help you.



A



B

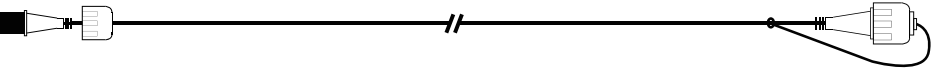

C

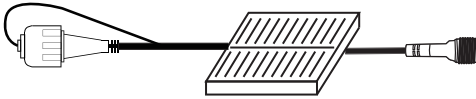

D

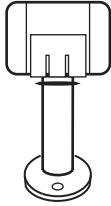

E

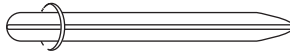

F





Attention danger / Atención: Peligro / Atenção perigo / Attenzione pericolo / Προσοχή κίνδυνος / Uwaga niebezpieczeństwo / Внимание! Опасно! / Абайлаңыз, қауіпті! / Увага! Небезпечно! / Atenție, pericol / Perigo de precaução/Caution danger



Hors tension / Apagado / Desligado da alimentação / Fuori tensione / Εκτός τάσης / Odłączenie zasilania / Не под напряжением / Қуатты өшіру / Не під напругою / Scoatere de sub tensiune / Desligar / Power off



Mise sous tension / Puesta en tensión / Ligação da alimentação / Messo sotto tensione / Σύνδεση με το ηλεκτρικό δίκτυο / Włączenie zasilania / Включение под напряжение / Қуатты көтеру / Під'єднання під напругу / Punere sub tensiune / Energizar / Power up



FR: Mentions Légales & Consignes de Sécurité / ES: Instrucciones Legales y de Seguridad / PT: Avisos Legais e instruções de Segurança / IT: Istruzioni Legali e di Sicurezza / EL: Νομικό σημείωμα και οδηγίες ασφαλείας / PL: Uwagi Prawne i Instrukcja Bezpieczeństwa / UA: Керівництво з Техніки / RO: Manual privind siguranța / EN: Legal & Safety Instructions



5 → 22



FR: Montage / ES: Montaje / PT: Montagem / IT: Montaggio / EL: Συναρμολόγηση / PL: Montaż / UA: Збірка / RO: Montaj / EN: Assembly



23 → 25





FR: Utilisation / ES: Utilización / PT: Utilização / IT: Uso / EL: Χρήση / PL: Użytkowanie / UA: Використання / RO: Utilizare / EN: Use



25 → 26

1. Symboles d'avertissement

	Lisez attentivement les instructions.
	Classe III lumière. L'éclairage utilise un courant très faible

2. Consignes générales de sécurité

Lisez attentivement ce manuel d'utilisation avant d'utiliser l'appareil, et conservez-le pour pouvoir le consulter ultérieurement et si besoin le communiquer à un tiers.

1) Consignes générales

Tenir l'appareil hors de la portée des enfants et des personnes non autorisées.

Vérifiez si les spécifications électriques de ce luminaire sont compatibles avec votre installation.

Ne pas connecter des pièces de ce chaîne d'éclairage avec des pièces d'un autre fabricant.

Merci de brancher le chaîne d'éclairage uniquement avec les connecteurs fournis. Toutes les extrémités ouvertes doivent être fermées avant utilisation.

Ce luminaire n'est pas un jouet

Ce luminaire ne convient pas pour l'éclairage, mais uniquement pour la décoration.

Ne pas exposer à la chaleur directe, à une flamme, ni immerger dans l'eau.

Assurez-vous que toutes les douilles sont équipées d'une lampe

2) Consignes de sécurité électrique

Avertissement : le câble ou cordon externe d'alimentation de ce luminaire ne peut pas être remplacé ; s'il est endommagé, le luminaire doit être détruit. CETTE CHAÎNE D'ÉCLAIRAGE NE DOIT PAS ÊTRE UTILISÉE TANT QUE TOUS LES JOINTS NE SONT PAS EN PLACE

3. Consignes de sécurité spécifiques

Le cordon de lumière ne peut être connecté électriquement que par le même type d'articles de notre marque et étendu à un maximum de 5 brins.

Max 25M/50 LED pour la chaîne d'éclairage interconnectée.

Lors de la suspension de la chaîne d'éclairage, vous aurez besoin de 10 points de support pour 10 ampoules.

4. Protection Environnementale

ATTENTION ! Les produits électriques ne doivent pas être jetés avec les ordures ménagères. Ils doivent être rapportés dans un point de collecte communal afin d'être recyclé de manière écologique conformément aux réglementations locales. Merci de contacter votre commune ou votre revendeur pour plus d'informations sur le recyclage. Les matériaux d'emballage sont recyclables. Merci de mettre au rebut de manière écologique l'emballage et de le mettre à disposition des services de récupération des matériaux recyclables.



Les batteries doivent être recyclées ou éliminées correctement. Ne jetez pas les piles dans les ordures ménagères, les déchets municipaux ou dans le feu, car les piles peuvent fuir ou exploser. N'ouvrez pas, ne court-circuitez pas ou n'endommagez pas les batteries car cela pourrait provoquer des blessures.

5. Caractéristiques de l'appareil

CARACTERISTIQUES TECHNIQUES	
Tension nominale	26V \equiv
Puissance nominale	0.4W
Température ambiante	25°C
Classe de protection	III
Indice de protection IP	IP 44
Lampe de remplacement	26V \equiv Max. 0.04W.
Caractéristiques de la batterie	3.7V 1500mAh LI 18650X1

6. Entretien / Nettoyage

Le filament LED remplaçable est fragile et se casse facilement s'il n'est pas manipulé correctement. Veillez à ce que vos doigts n'entrent pas en contact avec la partie inférieure où les filaments jaunes sont installés.

Saisissez la partie supérieure solide de l'assemblage du filament et effectuez doucement un mouvement vers l'arrière/vers l'avant avec vos doigts tout en tirant vers le bas pour le retirer.

Après avoir retiré l'ancien filament, le remplacer par un nouveau en l'insérant dans la douille, comme pour la dépose, saisir uniquement la partie supérieure solide pendant la pose.

AVERTISSEMENT: L'utilisation d'accessoires autres que ceux spécifiés dans ce manuel peut présenter des risques de blessures corporelles.

7. Divers (Service après vente, Réparations, Garantie, etc.)

La source lumineuse et le système de commande de ce luminaire ne doivent être remplacés que par le fabricant, son agent de service ou une personne disposant de qualifications similaires.

1. DURÉE DE GARANTIE :

La garantie légale générale s'applique selon les textes en vigueur dans votre pays à compter de la date de livraison des marchandises et de la remise du reçu prouvant l'achat.

Cependant, INSPIRE a décidé d'aller encore plus loin. Notre but est que vous ayez la meilleure expérience possible avec nos produits, nous avons donc étendu à 3 ans les périodes de garantie pour tous les produits INSPIRE.



2. APPLICATION DE LA GARANTIE :

Pour que la garantie puisse être appliquée, le produit doit avoir été installé, utilisé et entretenu conformément aux consignes du mode d'emploi.

3. QUESTIONS ET RÉCLAMATIONS :

Si vous avez des questions ou rencontrez des problèmes concernant l'utilisation du produit, ses performances ou son aspect visuel, n'hésitez pas à contacter votre fournisseur aux coordonnées indiquées sur le justificatif d'achat.

1. Símbolos de advertencia

	Lea atentamente estas instrucciones.
	Clase III luz. La luz utiliza una corriente muy baja

2. Instrucciones generales de seguridad

Antes de utilizar el aparato, lea integralmente estas instrucciones y consérvelas para poder consultarlas posteriormente. En caso de necesidad, transmita este manual a terceros.

1) Instrucciones generales

Mantener el aparato fuera del alcance de los niños y de personas no autorizadas.

Asegúrese de que las especificaciones eléctricas de esta luminaria sean compatibles con su instalación.

No conecte piezas de esta luminaria con piezas de productos de otros fabricantes.

Conecte la luminaria únicamente con los conectores adjuntos. Los extremos abiertos deben cerrarse antes de su uso.

Esta luminaria no es un juguete.

Esta luminaria no es apta para iluminación, solamente es para uso decorativo.

No exponer al calor directo ni a las llamas. Tampoco sumergir en agua.

Asegúrese de que todos los portalámparas tengan colocada una bombilla

2) Instrucciones de seguridad eléctricas

Advertencia: no se puede sustituir el cable o cordón externo de alimentación de esta luminaria: en caso de estar dañado, se deberá destruir la luminaria. LA GUIRNALDA LUMÍNICA NO DEBE UTILIZARSE SIN TENER COLOCADAS TODAS LAS JUNTAS

3. Instrucciones de seguridad específicas

La cadena lumínica solamente puede conectarse eléctricamente con el mismo tipo de artículos de nuestra marca, y ampliarse hasta un máximo de 5 ramales.

Máx. 25M/50LEDs en el caso de la guirnalda lumínica interconectada

Al colgar la guirnalda lumínica, utilice 10 puntos de soporte para 10 bombillas.

4. Protección del medio ambiente

¡CUIDADO! No se deben tirar los productos eléctricos junto con los residuos domésticos. Gracias por reciclarlos en los puntos de recogida previstos a tal efecto. Contacte con las autoridades locales o su proveedor para obtener consejos de reciclaje. Le rogamos reciclar el embalaje en los puntos de recogida previstos a tal efecto.



Las pilas y baterías deben desecharse de manera adecuada. No las tire nunca a la basura doméstica ni a los contenedores de residuos normales, ni las arroje al fuego, porque pueden reventar o explotar. No las abra, cortocircuite, perfore ni rompa, porque pueden ocasionar lesiones.

5. Características del aparato

CARACTERÍSTICAS TÉCNICAS	
Tensión nominal	26V ===
Potencia nominal	0.4W
Temperatura ambiente	25°C
Clase de protección	III
Índice de protección IP	IP 44
Lámpara de repuesto	26V === Max. 0.04W.
Especificaciones de la batería	3.7V 1500mAh LI 18650X1

6. Mantenimiento / Limpieza

El filamento LED reemplazable es frágil y se puede romper fácilmente si se manipula incorrectamente. No se debe tocar la sección inferior, donde están situados los filamentos amarillos.

Sujetar la sección superior sólida del conjunto del filamento y aplicar suavemente con los dedos un movimiento hacia atrás/hacia adelante mientras se tira hacia abajo para retirarlo.

Después de retirar el filamento antiguo, reemplazarlo por uno nuevo insertándolo en el casquillo. Del mismo modo que para la extracción, agarrar únicamente la sección superior sólida durante la instalación.

ADVERTENCIA: El uso de accesorios diferentes de los especificados en este manual puede presentar riesgos de heridas corporales.

7. Diversos (Servicio postventa, Reparaciones, Garantía, etc.)

La fuente lumínica y el mecanismo de control de esta luminaria solamente los puede cambiar el fabricante, su servicio técnico, o una persona debidamente cualificada.

1. DURACIÓN DE LA GARANTÍA:

La garantía legal general se aplica con arreglo a la normativa vigente en el país del comprador, a partir de la entrega de la mercancía y tras la presentación del ticket de compra como prueba de la compra. Sin embargo, INSPIRE va más allá. Queremos que tenga la mejor experiencia posible con nuestros productos, por lo que hemos extendido los períodos de garantía de todos los productos INSPIRE a 3 años.



2. APLICACIÓN DE LA GARANTÍA:

Para que se aplique la garantía, el producto debe haberse instalado, utilizado y mantenido de acuerdo con las directrices del Manual de Instrucciones.

3. PREGUNTAS Y RECLAMACIONES:

Si tiene alguna pregunta o dificultad con respecto al uso, rendimiento o aspecto visual del producto, puede ponerse en contacto con su proveedor mediante la información que encontrará en el ticket de compra.

1. Símbolos de aviso

	Leia atentamente as instruções.
	Classe III luz. A luz usa uma corrente muito baixa

2. Instruções gerais de segurança

Leia atentamente este manual de utilização antes de utilizar o aparelho e conserve-o para o poder consultar posteriormente e, se necessário, comunicá-lo a outras pessoas.

1) Instruções gerais

Mantenha o dispositivo fora do alcance de crianças e de pessoas não autorizadas.

Verifique se as especificações eléctricas deste candeeiro são compatíveis com a sua instalação.

Não ligue peças desta luminária a peças de outros fabricantes.

Ligue a luminária apenas com os conectores fechados. Todas as extremidades abertas devem estar fechadas antes da utilização.

Este candeeiro não é um brinquedo

Esta luminária não é adequada para iluminação, mas apenas para decoração.

Não exponha ao calor direto, à chama ou mergulhe em água.

Certifique-se de que todos os casquilhos estão equipados com uma lâmpada

2) Instruções de segurança eléctrica

Aviso: o cabo ou o fio externo de alimentação desta luminária não poder ser substituído; se estiver danificado a luminária deve ser destruída. ESTA CORRENTE DE ILUMINAÇÃO NÃO DEVE SER UTILIZADA SEM QUE TODAS AS JUNTAS DE VEDAÇÃO ESTEJAM INSTALADAS

3. Instruções de segurança específicas

A série de luzes apenas pode ser ligada eletricamente pelo mesmo tipo de artigos da nossa marca e alargada a um máximo de 5 fios.

Máximo LEDs 25M/50 para a corrente de iluminação interligada.

Ao pendurar a corrente de iluminação, precisa de 10 pontos de apoio para 10 lâmpadas.

4. Protecção do ambiente

CUIDADO!



Os produtos eléctricos não devem ser eliminados juntamente com os resíduos domésticos. Devem ser entregues num ponto de recolha municipal para serem eliminados de um modo não prejudicial para o ambiente e de acordo com os regulamentos locais. Contacte as suas autoridades locais ou o seu revendedor para mais informações sobre a reciclagem. Os materiais de embalagem são recicláveis. Elimine os materiais de embalagem de um modo não prejudicial para o ambiente e entregue-os ao serviço de recolha de materiais recicláveis.



As baterias/pilhas devem ser recicladas ou eliminadas corretamente. Não elimine as baterias juntamente com o lixo doméstico, descargas de lixos municipais ou pelo fogo, uma vez que as baterias podem verter ou explodir. Não abra, não faça um curto-circuito nem danifique as bateria/pilhas pois poderá sofrer ferimentos.

5. Características do aparelho

CARACTERÍSTICAS TÉCNICAS	
Tensão nominal	26V ===
Potência nominal	0.4W
Temperatura ambiente	25°C
Classe de protecção	III
Índice de protecção IP	IP 44
Lâmpada de substituição	26V === Max. 0.04W.
Caraterísticas da bateria	3.7V 1500mAh LI 18650X1

6. Manutenção / Limpeza

O filamento LED substituível é frágil e pode quebrar-se facilmente se manuseado incorretamente. Certifique-se de que os dedos não entram em contacto com a secção inferior onde os filamentos amarelos estão instalados.

Segure na parte superior sólida do conjunto de filamentos e aplique cuidadosamente um movimento para trás/para a frente com os dedos enquanto puxa para baixo para remover.

Depois de remover o filamento antigo e de o substituir pelo novo, inserindo-o na tomada, tal como com a remoção, segure apenas na secção superior sólida durante a instalação.

AVISO: A utilização de acessórios diferentes dos especificados neste manual pode representar risco de ferimentos corporais.

7. Diversos (Serviço pós-venda, reparações, garantia, etc.)

A fonte luminosa e o dispositivo de controlo desta luminária só devem ser substituídos pelo fabricante, pelo seu agente ou por um técnico com qualificação similar

1. PRAZO DA GARANTIA:

A garantia geral nos termos legais é aplicável de acordo com os textos em vigor no seu país a partir do fornecimento dos mesmos, mediante a apresentação do recibo como prova da compra.

No entanto, INSPIRE vai mais longe. Queremos que tenha a melhor experiência possível com os nossos produtos, e por isso aumentámos os prazos de garantia de todos os produtos INSPIRE para 5 anos.



2. APLICABILIDADE DA GARANTIA:

Para que a garantia seja aplicável, o produto terá de ter sido instalado, utilizado e mantido de acordo com as diretrizes do Manual de Instruções.

3. DÚVIDAS E RECLAMAÇÕES:

Caso tenha alguma dúvida ou encontre algum problema relativamente à utilização do produto ou ao seu aspeto visual ou desempenho, pode contactar-nos através das informações de contacto que se encontram no talão da compra.

1. Simboli di avvertenza

	Leggere attentamente le istruzioni.
	Classe III di isolamento, La luce utilizza una corrente molto bassa

2. Istruzioni generali di sicurezza

Leggere attentamente il presente manuale di utilizzo prima di utilizzare l'apparecchio a muro e conservarlo per successive consultazioni o qualora occorra trasmetterlo a terzi.

1) Istruzioni generali

Tenere il dispositivo fuori dalla portata dei bambini e delle persone non autorizzate

Verificare che le specifiche elettriche di questa lampada siano compatibili con l'impianto.

Non collegare parti di questa luminaria con parti di altri produttori.

Collegare la luminaria usando solo i connettori forniti. Qualsiasi estremità aperta deve essere isolata prima dell'uso.

La lampada non è un giocattolo.

Questa luminaria non è adatta per l'illuminazione, ma solo per la decorazione.

Non esporre a calore diretto, fiamme o immersione in acqua.

Verificare che tutti i portalampana siano muniti di lampadina

2) Istruzioni di sicurezza elettrica

Attenzione: il cavo o cordone esterno di alimentazione di questo apparecchio d'illuminazione non può essere sostituito; se è danneggiato, l'apparecchio d'illuminazione deve essere distrutto.

QUESTA CATENA LUMINOSA DEVE ESSERE UTILIZZATA CON TUTTE LE GUARNIZIONI INSERITE

3. Istruzioni di sicurezza specifiche

La stringa di luce può essere collegata elettricamente solo con prodotti dello stesso tipo della nostra marca ed estesa fino a max 5 fili.

Max 25 m/50 LED per catena luminosa interconnessa

Per appendere la catena luminosa, sono necessari 10 punti di supporto per 10 lampadine.

4. Protezione dell'ambiente

ATTENZIONE! Le apparecchiature elettriche non devono essere smaltite insieme ai rifiuti domestici.



Devono essere portate in un punto di raccolta rifiuti comunale per lo smaltimento ecosostenibile in conformità alle normative locali. Rivolgersi alle proprie autorità locali o al fornitore per informazioni riguardanti il riciclaggio del prodotto. Il materiale d'imballaggio è riciclabile. Smaltire il materiale d'imballaggio in modo ecosostenibile e renderlo disponibile per il servizio di raccolta dei materiali riciclabili.



Le batterie devono essere riciclate o smaltite adeguatamente. Non smaltire le batterie nei rifiuti comuni, nel flusso dei rifiuti urbani o nelle fiamme, in quanto le batterie potrebbero generare perdite o esplodere. Non aprire, cortocircuitare o danneggiare le batterie in quanto potrebbero verificarsi lesioni.

5. Caratteristiche dell'apparecchio

CARATTERISTICHE TECNICHE	
Tensione nomina	26V \equiv
Potenza nominal	0.4W
Temperatura ambiente	25°C
Classe di protezione	III
Indice di protezion IP	IP 44
Luce di ricambio	26V \equiv Max. 0.04W.
Caratteristiche della batteria	3.7V 1500mAh LI 18650X1

6. Manutenzione / Pulizia

Il filamento LED sostituibile è fragile e si può rompere facilmente se maneggiato in modo errato. Assicurarsi che le dita non entrino in contatto con la sezione inferiore dove sono installati i filamenti gialli. Prendere la parte superiore rigida del gruppo filamento e, con un leggero movimento all'indietro e in avanti, tirare verso il basso per rimuoverlo.

Una volta rimosso il vecchio filamento, sostituirlo con uno nuovo inserendo nella presa, come per la rimozione toccare solo la parte superiore rigida durante l'installazione.

AVVERTENZA: l'utilizzo di accessori diversi da quelli specificati nel presente manuale può comportare rischi di ferite fisiche.

7. Vari (Servizio postvendita, Riparazioni, Garanzia, ecc.)

La sorgente luminosa e l'alimentatore contenuti in questo apparecchio di illuminazione devono essere sostituiti esclusivamente dal produttore, dal servizio assistenza o da personale qualificato.

1. DURATA DELLA GARANZIA:

La garanzia legale generale si applica, in base ai testi in vigore nel vostro Paese, dalla consegna dei beni e previa presentazione della ricevuta come prova di acquisto.

Tuttavia, INSPIRE offre di più. Desideriamo che abbiate la migliore esperienza possibile con i nostri prodotti, abbiamo quindi esteso il periodo di garanzia per tutti i prodotti INSPIRE a 3 anni.



2. APPLICAZIONE DELLA GARANZIA:

Ai fini dell'applicazione della garanzia, il prodotto deve essere installato, usato e mantenuto in conformità con le linee guida contenute nel Manuale di istruzioni.

3. DOMANDE E RECLAMI:

In caso di domande o se riscontrate problemi in relazione all'uso del prodotto, alle prestazioni o all'aspetto dello stesso, siete pregati di contattare il vostro distributore utilizzando le informazioni di contatto che troverete sulla ricevuta di acquisto.

1. Σύμβολα προειδοποίησης

	Διαβάστε προσεκτικά τις οδηγίες.
	Clase III luz. La luz utiliza una corriente muy baja

2. Γενικές συστάσεις ασφαλείας



Διαβάστε προσεκτικά αυτό το εγχειρίδιο χρήσης πριν χρησιμοποιήσετε τη συσκευή, και διατηρήστε το για να μπορείτε να ανατρέξετε αργότερα και εάν χρειαστεί να το μεταβιβάσετε σε τρίτους.

1) Γενικές συστάσεις

Κρατήστε τη συσκευή μακριά από τα παιδιά και μη εξουσιοδοτημένα άτομα

Ελέγξτε αν οι ηλεκτρικές προδιαγραφές του φωτιστικού αυτού είναι συμβατές με την εγκατάστασή σας.

Μην συνδέετε εξαρτήματα του φωτιστικού με εξαρτήματα άλλων προϊόντων από διαφορετικό κατασκευαστή.

Συνδέετε το φωτιστικό μόνο με τους συμπεριλαμβανόμενους συνδετήρες. Όλα τα ανοιχτά άκρα πρέπει να σφραγίζονται πριν τη χρήση.

Το φωτιστικό δεν είναι παιχνίδι.

Το φωτιστικό δεν είναι κατάλληλο για φωτισμό, αλλά μόνο ως διακοσμητικό.

Απαγορεύεται η απευθείας έκθεση σε πηγές θερμότητας, σε φλόγα ή η εμβάπτιση σε νερό.

Βεβαιωθείτε ότι έχουν τοποθετηθεί λαμπτήρες σε όλα τα ντουί.

2) Ηλεκτρικές συστάσεις ασφαλείας

Προειδοποίηση: το εξωτερικό καλώδιο τροφοδοσίας του φωτιστικού αυτού δεν μπορεί να αντικατασταθεί, εάν υποστεί ζημιά πρέπει να καταστρέψετε το φωτιστικό. Η ΦΩΤΙΣΤΙΚΗ ΑΛΥΣΙΔΑ ΔΕΝ ΠΡΕΠΕΙ ΝΑ ΧΡΗΣΙΜΟΠΟΙΕΙΤΑΙ ΧΩΡΙΣ ΝΑ ΕΧΟΥΝ ΤΟΠΟΘΕΤΗΘΕΙ ΟΛΑ ΤΑ ΛΑΣΤΙΧΑ.

3. Ειδικές συστάσεις ασφαλείας

Επιτρέπεται η ηλεκτρική σύνδεση του καλωδίου φωτισμού μόνο με είδη ίδιου τύπου της επωνυμίας μας και η επέκτασή του σε έως 5 σειρές το πολύ.

25M/50 LED το πολύ για διασύνδεση φωτιστικών αλυσίδων

Για να κρεμάσετε τη φωτιστική αλυσίδα, χρειάζονται 10 σημεία στήριξης για 10 λαμπτήρες.

4. Προστασία του περιβάλλοντος

ΠΡΟΣΟΧΗ! Τα ηλεκτρικά προϊόντα δεν πρέπει να απορρίπτονται μαζί με τα οικιακά απορρίμματα.



Πρέπει να μεταφέρονται σε κοινότομο σημείο συλλογής ώστε να απορρίπτονται με τρόπο φιλικό προς το περιβάλλον, σύμφωνα με τους τοπικούς κανονισμούς.

Επικοινωνήστε με τις τοπικές αρχές ή το κατάστημα πώλησης για πληροφορίες σχετικά με την ανακύκλωση. Το υλικό συσκευασίας είναι ανακυκλώσιμο. Απορρίψτε τη συσκευασία με τρόπο φιλικό προς το περιβάλλον σε κατάλληλα σημεία συλλογής ανακυκλώσιμων υλικών.



Οι μπαταρίες πρέπει να ανακυκλώνονται ή να απορρίπτονται σωστά. Μην απορρίψτε τις μπαταρίες σε κανονικά απορρίμματα, δημοτικό ρεύμα αποβλήτων ή μέσω φωτιάς, γιατί οι μπαταρίες μπορεί να παρουσιάσουν διαρροή ή να εκραγούν. Μην ανοίγετε, βραχυκυκλώνετε ή κόβετε τις μπαταρίες γιατί υπάρχει κίνδυνος τραυματισμού.

5. Χαρακτηριστικά της συσκευής

ΤΕΧΝΙΚΑ ΧΑΡΑΚΤΗΡΙΣΤΙΚΑ	
Όνομαστική τάση	26V \equiv
Όνομαστική ισχύς	0.4W
Θερμοκρασία περιβάλλοντος	25°C
Κλάση προστασίας	III
Δείκτης Προστασίας IP	IP 44
Φανός αντικατάστασης	26V \equiv Max. 0.04W.
Χαρακτηριστικά μπαταρίας	3.7V 1500mAh LI 18650X1

6. Συντήρηση / Καθάρισμα

Ο αντικαταστάσιμος λαμπτήρας νήματος LED είναι εύθραυστος και μπορεί να σπάσει εύκολα σε περίπτωση λάθους χειρισμού. Βεβαιωθείτε ότι τα δάκτυλά σας δεν έρχονται σε επαφή με το κατώτερο τμήμα όπου είναι τοποθετημένα τα κίτρινα νήματα.

Πιάστε το σταθερό πάνω μέρος του λαμπτήρα και μετακινήστε τον απαλά με τα δάκτυλα μπροστά/πίσω, τραβώντας τον ταυτόχρονα προς τα κάτω για να τον βγάλετε.

Αφού αφαιρέσετε τον παλιό λαμπτήρα νήματος, αντικαταστήστε τον με έναν καινούργιο τοποθετώντας τον στην υποδοχή. Όπως και κατά την αφαίρεση, για την τοποθέτηση, πιάστε μόνο το σταθερό πάνω μέρος.

ΠΡΟΕΙΔΟΠΟΙΗΣΗ: Η χρήση εξαρτημάτων άλλων από εκείνα που διευκρινίζονται στο παρόν εγχειρίδιο μπορεί να επιφέρει κίνδυνο σωματικού τραυματισμού.

7. Διάφορα (Τμήμα Εξυπηρέτησης Μετά την Πώληση, Επισκευές, Εγγύηση, κλπ.)

Η φωτεινή πηγή και ο μηχανισμός ελέγχου που περιλαμβάνονται στο φωτιστικό πρέπει να αντικαθίστανται μόνο από τον κατασκευαστή, τον αντιπρόσωπο σέρβις ή άτομα με ανάλογη κατάρτιση.

1. ΔΙΑΡΚΕΙΑ ΕΓΓΥΗΣΗΣ:

Η γενική νόμιμη εγγύηση εφαρμόζεται σύμφωνα με τις ισχύουσες διατάξεις στη χώρα σας και καλύπτει τα προϊόντα από την παράδοση τους και την έκδοση του νόμιμου παραστατικού αγοράς.

Ωστόσο, η INSPIRE πηγαίνει παραπέρα. Θέλουμε να έχετε την καλύτερη δυνατή εμπειρία με τα προϊόντα μας και, για τον λόγο αυτό, επεκτείνουμε τη διάρκεια της εγγύησης για όλα τα προϊόντα INSPIRE στα 3 έτη.



2. ΙΣΧΥΣ ΤΗΣ ΕΓΓΥΗΣΗΣ:

Για να ισχύει η εγγυητική κάλυψη, το προϊόν πρέπει να έχει εγκατασταθεί, χρησιμοποιηθεί και συντηρηθεί σύμφωνα με τις οδηγίες του εγχειριδίου χρήσης.

3. ΕΡΩΤΗΣΕΙΣ ΚΑΙ ΑΞΙΩΣΕΙΣ:

Αν έχετε ερωτήσεις ή αντιμετωπίζετε προβλήματα με τη χρήση του προϊόντος, την απόδοσή του ή την εμφάνισή του, μπορείτε να επικοινωνήσετε με το κατάστημα πώλησης χρησιμοποιώντας τα στοιχεία επικοινωνίας που θα βρείτε στην απόδειξη αγοράς.

1. Symbole ostrzegawcze

	Przeczytać uważnie instrukcje
	Klasa III światła. Światła używa bardzo niski prąd

2. Ogólne zalecenia bezpieczeństwa

Przeczytać uważnie instrukcję obsługi przed użyciem urządzenia i zachować ją w celu umożliwienia skorzystania z niej w przyszłości lub przekazania osobom trzecim.

1) Zalecenia ogólne

Przechowywać w miejscu niedostępnym dla dzieci i osób nieuprawnionych.

Sprawdzić, czy dane techniczne dotyczące zasilania elektrycznego urządzenia są zgodne z instalacją elektryczną.

Nie podłączać części tej oprawy oświetleniowej do części innych produktów producenta.

Podłączyć oprawę oświetleniową tylko za pomocą dostarczonych złączy. Przed użyciem wszystkie otwarte końcówki muszą zostać zamknięte.

Ta oprawa oświetleniowa nie jest zabawką.

Ta oprawa oświetleniowa nie jest przeznaczona do oświetlenia, ale jedynie do dekoracji.

Nie narażać na bezpośrednie działanie wysokiej temperatury lub płomienia i nie zanurzać w wodzie.

Należy upewnić się, że wszystkie oprawy lampowe mają zamontowane lampki

2) Zalecenia bezpieczeństwa dotyczące zasilania elektrycznego

Ostrzeżenie: przewodu lub zewnętrznego kabla zasilania lampy nie można wymieniać. Jeżeli kabel jest uszkodzony lampę należy zniszczyć. OSTRZEŻENIE: TEGO ŁAŃCUCHA ŚWIETLNEGO MOŻNA UŻYWAĆ DOPIERO PO ZAMONTOWANIU WSZYSTKICH USZCZELEK

3. Specjalne zalecenia bezpieczeństwa

Łańcuch świetlny może być podłączony elektrycznie tylko za pomocą elementów tego samego typu naszej marki i rozciągnięty do maksymalnie 5 pasm.

Maksymalnie można łączyć 25m/50 diod LED

Do zawieszenia łańcucha świetlnego potrzeba 10 punktów podparcia dla 10 żarówek.

4. Ochrona środowiska

UWAGA! Produkty elektryczne nie mogą być wyrzucane ze zwykłymi śmieciami domowymi.



Należy odnieść je do odpowiednich punktów zbiórki w celu przeznaczenia do utylizacji w sposób zgodny z miejscowymi przepisami dotyczącymi ochrony środowiska. Należy skontaktować się z odpowiednią instytucją samorządu lokalnego lub ze sklepem, aby uzyskać informacje dotyczące recyklingu. Materiały

opakowaniowe są przeznaczone do recyklingu. Należy przeznaczyć materiały opakowaniowe do utylizacji w sposób zgodny z przepisami dotyczącymi ochrony środowiska, przekazując je do punktu zbiórki materiałów przeznaczonych do recyklingu.



Baterie muszą zostać przeznaczone do recyklingu lub utylizacji w sposób zgodny z obowiązującymi przepisami. Nie należy wyrzucać baterii ze zwykłymi śmieciami domowymi lub komunalnymi, ani wrzucać ich do ognia: grozi to wyciekami i wybuchem baterii. Nie otwierać, nie zwierać i nie uszkadzać baterii: może to spowodować odniesienie obrażeń.

5. Charakterystyka urza dzenia

DANE TECHNICZNE	
Napięcie nominalne	26V ---
Moc nominalna	0.4W
Temperatura otoczenia	25°C
Klasz zabezpieczenia	III
Wskaznik zabezpieczenia IP	IP 44
lampa zamienna	26V --- Max. 0.04W.
Характеристики аккумулятора	3.7V 1500mAh LI 18650X1

6. Konserwacja / Czyszczenie

Wymienne diody LED są delikatne i w razie nieprawidłowej obsługi mogą zostać łatwo uszkodzone.

Nie należy dotykać palcami ich dolnej części, w której zamontowane są żółte żarniki.

Chwycić górną część zespołu żarników i wykonywać delikatne ruchy palcami do tyłu/do przodu, pociągając w dół, aby go wyjąć.

Po zdjęciu starego żarnika należy założyć nowy, wkładając go do gniazdka - podobnie, jak w przypadku wyjmowania należy trzymać wyłącznie za solidną górną część.

OSTRZEŻENIE: Używanie innych akcesoriów niż podane w instrukcji może prowadzić do poważnych obrażeń ciała.

7. Inne informacje (serwis po sprzedaży, naprawy, gwarancja, itd.)

Źródło światła oraz układ sterowania zawarte w oprawie mogą być wymieniane wyłącznie przez producenta, jego przedstawiciela serwisowego lub inny wykwalifikowany personel.

1. OKRES OBOWIĄZYWANIA GWARANCJI

Ogólna gwarancja prawna obowiązuje zgodnie z przepisami obowiązującymi w Państwie kraju od daty dostarczenia towaru, pod warunkiem okazania paragonu jako dowodu zakupu.

Jednakże INSPIRE wykracza poza ten okres. Chcemy zapewnić Państwu najlepsze doświadczenia dotyczące korzystania z naszych produktów, dlatego też przedłużyliśmy okres gwarancji obowiązujący dla wszystkich produktów INSPIRE do 3 lat.



2. ZASTOSOWANIE GWARANCJI

Aby możliwe było zastosowanie gwarancji, produkt musi być zainstalowany, używany i utrzymywany zgodnie z zaleceniami zamieszczonymi w instrukcji obsługi.

3. PYTANIA I ROSZCZENIA

W przypadku jakichkolwiek pytań lub problemów związanych z korzystaniem z produktu, jego wydajnością lub wyglądem, zapraszamy do kontaktu ze sprzedawcą za pośrednictwem danych kontaktowych, które znajdują się na paragonie stanowiącym dowód zakupu.

1. Символи попереджень

	Уважно прочитайте інструкцію
	Клас III світло. Світло використовує дуже низький струм

2. Загальні правила безпеки



Перед використанням пристрою уважно прочитайте цю інструкцію з експлуатації та зберігайте її для подальшого використання і звернення до інших осіб у разі потреби.

1) Загальні інструкції

Зберігайте прилад у місці, недоступному для дітей і осіб, яким заборонено використовувати прилад.

Перевірте, чи відповідають електричні характеристики світильника вашій мережі.

Не з'єднуйте деталі цього світильника з деталями виробів інших виробників.

Підключайте світильник тільки з ізольованими роз'ємами. Перед використанням необхідно виконати закладення всіх кінців.

Світильник не є іграшкою.

Цей світильник не придатний для освітлення, він має декоративне призначення.

Не піддавайте прямому впливу тепла, тримайте подалі від джерел відкритого вогню і не занурюйте у

Перевірте, чи в усіх лампових патронах встановлено лампи.

2) Правила безпеки поводження з електрикою

Попередження: пошкоджений зовнішній кабель живлення світильника заміні не підлягає, в разі його пошкодження світильник слід викинути. ЦЮ ГІРЛЯНДУ МОЖНА ВИКОРИСТОВУВАТИ, ЛИШЕ ЯКЩО ВСТАНОВЛЕНО ВСІ УЩІЛЬНЕННЯ.

3. Особливі правила безпеки

Світлову гірлянду можна підключити тільки за допомогою елементів того ж типу нашого виробництва і розширити її максимум до 5 відгалужень.

Найбільша допустима довжина гірлянди для взаємного з'єднання становить 25 м (50 світлодіодів).

Під час підвішування гірлянди слід забезпечити 10 точок опори для 10 ламп.

4. Захист довкілля

УВАГА!



Електричні пристрої заборонено утилізувати разом із побутовими відходами. Їх необхідно передавати на муніципальний пункт прийому для екологічно безпечної утилізації відповідно до місцевих норм. За рекомендаціями щодо утилізації зверніться до місцевих органів влади або складу-магазину.

Пакувальний матеріал придатний до вторинної переробки. Утилізуйте пакувальний матеріал безпечним для навколишнього середовища способом і передайте його в службу зі збору придатних для переробки матеріалів.



Акумулятори слід переробляти чи утилізувати належним чином. Через небезпеку витоку та вибуху утилізувати акумулятори зі звичайним сміттям, міськими відходами або через спалювання заборонено. Не розбирайте акумулятори, не замикайте їхні контакти й уникайте пошкоджень, оскільки це може призвести до травм.

5. Характеристики пристрою

ТЕХНІЧНІ ХАРАКТЕРИСТИКИ	
Номинальна напруга	26V ===
Номинальна потужність	0.4W
Температура навколишнього середовища	25°C
Клас захисту	III
Показник захисту IP	IP 44
заміна лампи	26V === Max. 0.04W.
Caracteristicile bateriei	3.7V 1500mAh LI 18650X1

6. Догляд / Чищення

Змінна волоконна світлодіодна лампа є дуже крихкою, і за необережного поводження її можна легко пошкодити. Не торкайтеся пальцями нижньої частини, де знаходяться жовті нитки.

Щоб зняти лампу, візьміться за тверду верхню частину волоконної лампи й обережно тягніть її донизу, м'яко рухаючи пальцями вперед і назад.

Замініть стару волоконну лампу новою, встановивши її в патрон, тримаючись за тверду верхню частину, як під час зняття.

ПОПЕРЕДЖЕННЯ: Використання іншого приладдя, ніж наведене у цій інструкції, може становити ризик тілесних ушкоджень.

7. Різне (сервіс, ремонт, гарантія, тощо)

Заміна джерела світла і пристрою управління, що містяться в цьому світильнику, повинна проводитися тільки виробником, уповноваженим ним сервісним агентом або іншим кваліфікованим персоналом.

1. ТЕРМІН ДІЇ ГАРАНТІЇ

Загальноправова гарантія поширюється відповідно до законодавчих актів, чинних у вашій країні, із дати поставки товару й після надання чека як доказу покупки.

Однак для товарів серії INSPIRE цей термін подовжено. Ми робимо все можливе, щоб наші виробники справляли на вас найкраще враження. Тому ми подовжили терміни дії гарантії для всіх виробів серії INSPIRE до п'яти років.



2. ЗАСТОСОВНІСТЬ ГАРАНТІЇ

Задля застосовності гарантії установку, використання й технічне обслуговування виробу необхідно здійснювати відповідно до посібника з експлуатації.

3. ПИТАННЯ Й ПРЕТЕНЗІЇ

У разі виникнення будь-яких питань або проблем щодо виробу, його продуктивності або візуального аспекту можна зв'язатися з продавцем, скориставшись контактною інформацією, яку вказано в чеку про покупку.

1. Simboluri de avertizare

	Citeste instructiunile.
	Corpul de iluminat este un aparat de clasa III.

2. Instrucțiuni generale de securitate



Citiți cu atenție acest manual de instrucțiuni înainte de a utiliza dispozitivul și păstrați-l pentru o consultare ulterioară; dacă este necesar transmiteți manualul de instrucțiuni terților, odată cu produsul.

1) Informații generale

Nu lăsați dispozitivul la îndemâna copiilor și a persoanelor neautorizate.

Verificați dacă specificațiile electrice ale acestui corp de iluminat sunt compatibile cu instalația dvs.

Nu conectați piese ale acestui corp de iluminat cu piese ale unor produse de la alți producători.

Conectați corpul de iluminat doar cu conectorii incluși. Orice capăt liber trebuie conectat înainte de utilizare.

Acest corp de iluminat nu este o jucărie.

Acest corp de iluminat nu este adecvat pentru iluminat, ci numai în scop decorativ.

Nu expuneți la căldură directă, flacără și nici nu scufundați în apă.

Asigurați-vă că toate fasungurile sunt echipate cu un bec.

2) Securitatea electrică

Avertizare: cablul sau cordonul flexibil exterior al acestui corp de iluminat nu poate fi înlocuit; în cazul în care cordonul este deteriorat, corpul de iluminat trebuie distrus. GHIRLANDA LUMINOASĂ NU VA FI FOLOSITĂ FĂRĂ CA TOATE GARNITURILE SĂ FIE LA LOCUL LOR.

3. Reguli de siguranță specifice

Firul luminos poate fi conectat electric numai cu elemente de același tip ale mărcii noastre și poate fi extins la maximum 5 fâșii.

Pentru ghirlanda luminoasă se vor interconecta maxim 25 M/50 LED-uri.

Pentru susținerea ghirlandei luminoase, sunt necesare 10 puncte suport pentru 10 becuri.

4. Protecția mediului

ATENȚIE!

Produsele electrice nu trebuie eliminate împreună cu deșeurile menajere. Acestea trebuie predate la un punct de colectare specializat, pentru a fi eliminate în conformitate cu reglementările locale și cu respectarea mediului ambiant. Contactați autoritățile locale sau distribuitorul pentru recomandări cu privire la reciclare.

Materialul de ambalare este reciclabil. Eliminați ambalajul într-un mod care respectă mediul și puneți-l la dispoziția serviciului de colectare a materialelor reciclabile.

Bateriile trebuie reciclate sau eliminate corect. Nu aruncați bateriile împreună cu gunoiul menajer, deșeurile municipale sau în foc, întrucât bateriile pot prezenta scurgeri sau pot exploda. Nu deschideți, scurtcircuitați sau deteriorați bateriile, întrucât vă puteți răni.



5. Caietul de sarcini Appliance

CARACTERISTICI TEHNICE	
Tensiune nominală	26V \equiv
Putere nominală	0.4W
Temperatura ambianta	25°C
Clasa de protecție	III
Numărul de IP	IP 44
Lampă de înlocuire	26V \equiv Max. 0.04W.
Características da bateria	3.7V 1500mAh LI 18650X1

6. Întreținere / Curățare

Filamentul LED înlocuibil este fragil și poate fi ușor rupt dacă este manevrat incorect. Asigurați-vă că nu atingeți cu degetele secțiunea inferioară în care sunt montate filamentele galbene.

Prindeți partea superioară solidă a ansamblului filamentului și aplicați ușor o mișcare înapoi/înainte cu degetele în timp ce trageți în jos pentru a o demonta.

După îndepărtarea filamentului vechi înlocuiți-l cu unul nou, introducându-l în soclu, ca și la demontare, prindeți exclusiv secțiunea superioară solidă în timpul instalării.

AVERTIZARE: Utilizarea oricărui accesoriu care nu este specificat în acest manual poate prezenta un risc de vătămare a persoanelor.

7. Altele (Service, Reparare, garantare, etc.)

Sursa de lumină și dispozitivul de comandă incluse în acest corp de iluminat trebuie înlocuite numai de producător sau agentul său de service ori de o persoană cu calificare similară.

1. DURAÇÃO DA GARANTIA:

A garantia legal geral se aplica, de acordo com as leis em vigor em seu país, a partir da entrega das mercadorias e mediante a apresentação do recibo como prova da compra.

Contudo, INSPIRE vai além disso. Nós queremos que você tenha a melhor experiência possível com nossos produtos, então estendemos os períodos de garantia para todos os produtos INSPIRE para 3 anos.



2. APLICABILIDADE DA GARANTIA:

Para que a garantia seja aplicável, o produto deve ter sido instalado, utilizado e mantido de acordo com as diretrizes no Manual de Instruções.

3. PERGUNTAS E RECLAMAÇÕES:

Se tiver dúvidas ou encontrar problemas em relação ao uso do produto, ao seu desempenho ou ao aspecto visual, convidamos você a entrar em contato com o fornecedor através das informações de contato que irá encontrar no recibo de compra.

1. Warning symbols

	Read the instructions carefully.
	Class III light The light uses a very low current

2. General Safety Instructions

Read this instruction manual thoroughly before using the appliance and save it for future reference and if necessary pass the instruction manual on to a third party.

1) General

Keep device out of reach of children and unauthorised persons.

Check if the electrical specifications of this luminaire are compatible with your installation.

Do not interconnect parts of this lighting chain with parts of another manufacturer's lighting chain.

Interconnection shall be made only by the use of the supplied connectors. Any open ends must be sealed-off before use.

This luminaire is not a toy.

This luminaire is not suitable for illumination, but for decoration only.

Do not expose to direct heat, flame, or submerge in water.

Ensure that all lampholders are fitted with a lamp.

2) Electrical safety

WARNING: the external flexible cable or cord of this luminaire cannot be replaced; if the cord is damaged, the luminaire shall be destroyed. THIS LIGHTING CHAIN MUST NOT BE USED WITHOUT ALL GASKETS BEING IN PLACE

3. Specific Safety Rules

When hanging the lighting chain, needs 10 supporting point for 10 bulbs.

The light string can be electrically connected only by the same type of our brand items and extended to a maximum of 5 strands.

Max 25M/50LEDs for the lighting chain interconnected.

4. Environmental protection

CAUTION! Electrical products must not be thrown out with domestic waste. They must be taken to a communal collecting point for environmentally friendly disposal in accordance with local regulations. Contact your local authorities or stockist for advice on recycling. The packaging material is recyclable. Dispose of the packaging in an environmentally friendly manner and make it available for the recyclable material collection-service.



Batteries must be recycled or disposed of properly. Do not dispose of batteries in regular trash, municipal waste stream or by fire, as batteries may leak or explode. Do not open, short circuit or mutilate batteries as injury may occur.

5. Appliance specifications

TECHNICAL CHARACTERISTICS	
Rated voltage	26V \equiv
Rated wattage	0.4W
Ambient Temperature	25°C
Protection class	III
IP number	IP 44
Replacement lamp	26V \equiv Max. 0.04W.
Battery characteristics	3.7V 1500mAh LI 18650X1

6. Maintenance / Cleaning

The replaceable LED filament is fragile and can be easily broken if handled incorrectly. Ensure that your fingers do not make contact with the lower section where the Yellow filaments are fitted.

Grip the solid upper section of the filament assembly and gently apply a backwards/forward movement with your fingers whilst pulling downwards to remove.

After removing the old filament replace with new one by inserting into the socket, as with removal only grip the solid upper section during installation.

WARNING: The use of any accessory not specified in this manual may present a risk of personal injury.

7. Others (Service, Repairing, Guarantee, etc.)

The light source and the control gear contain in this luminaire shall only be replaced by the manufacturer or his service agent or similar qualified person.

1. WARRANTY DURATION:

The general legal warranty applies in accordance with the statutory provisions in force in your country from the delivery of the goods and upon providing the receipt as the proof of the purchase. However, INSPIRE goes beyond that. We want you to have the best experience possible with our products, thus we have extended the warranty periods for all INSPIRE products to 3 years.

2. WARRANTY APPLICATION:

For the warranty to be applied, the product must have been installed, used and maintained according to the Instruction Manual guidelines.

3. QUESTIONS AND CLAIMS:

If you have any questions or encounter any problems regarding the use of the product, its performance or visual aspect, you are welcome to contact your vendor through the contact information you will find on the purchasing receipt.

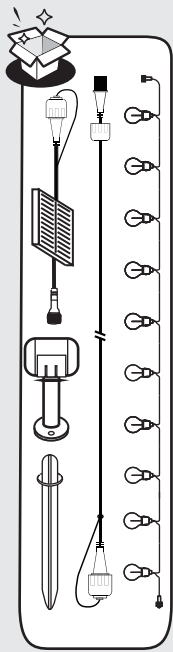

1

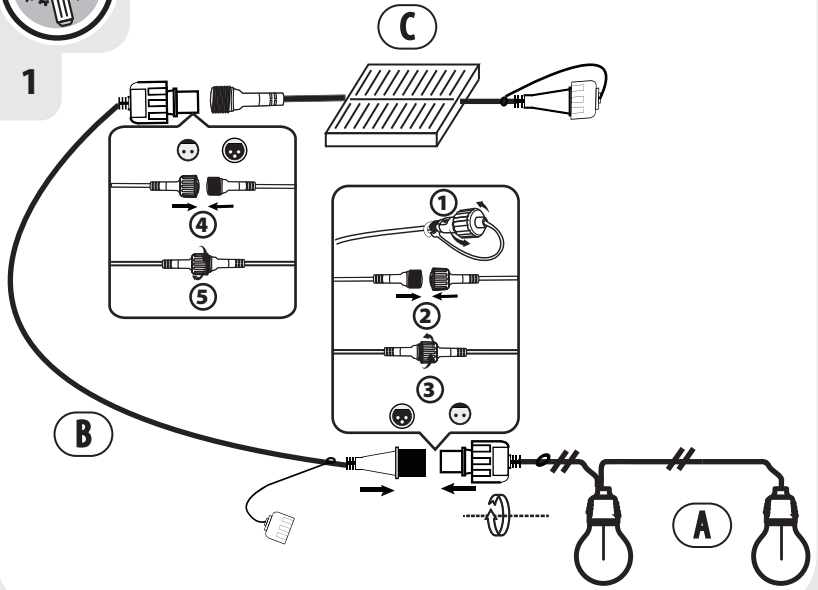

2

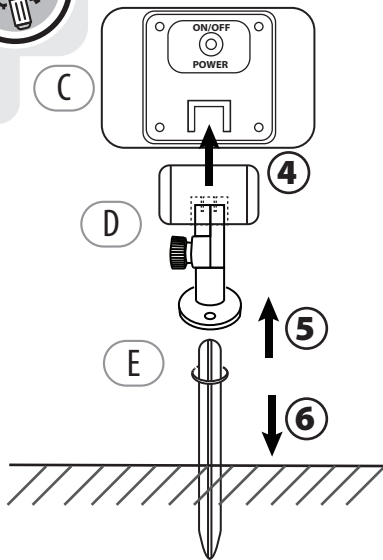

OR

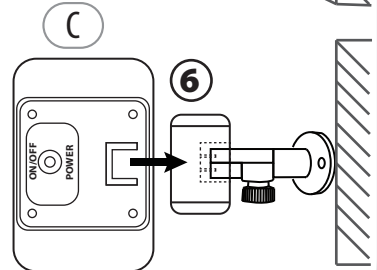
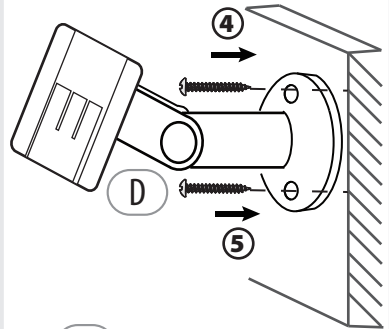
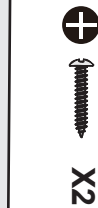

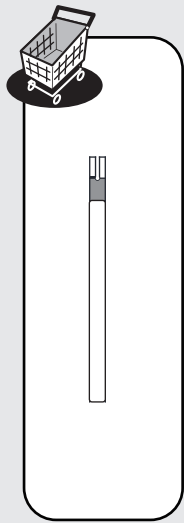

1

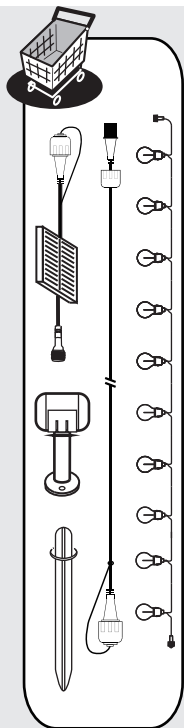
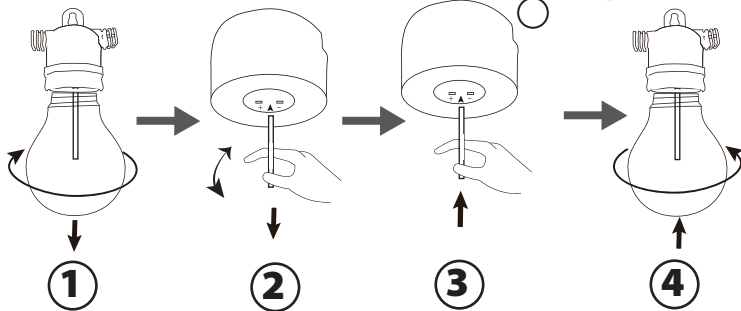

1

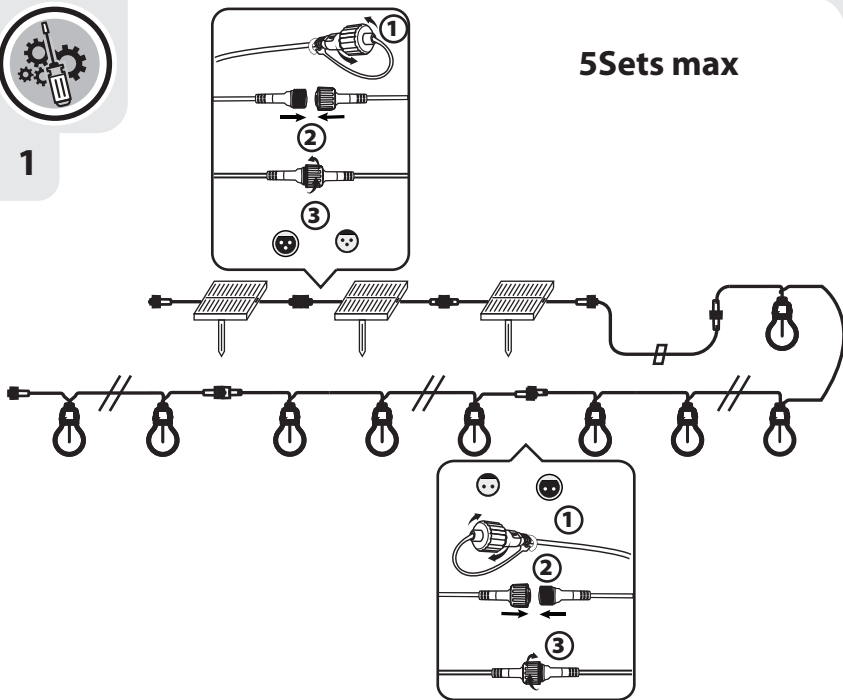



1

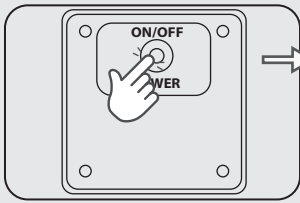

Working—Red light on
ON=6H ON/18H OFF

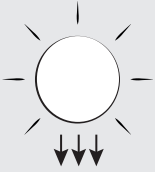

2

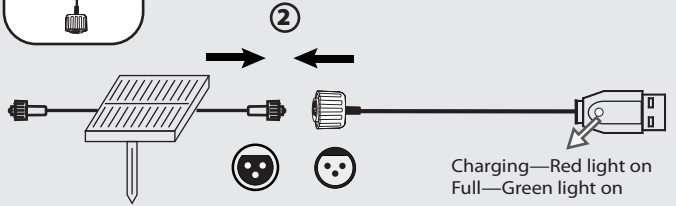
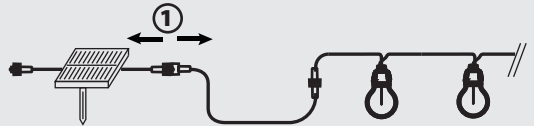
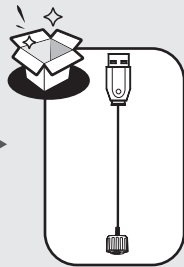

Charging—Red light on
Full—Green light on

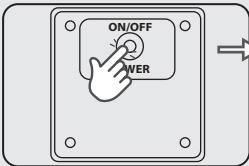

Working—Red light on
ON=6H ON/18H OFF





* Garantie 3ans / 3 años de garantía / Garantia de 3 años / Garanzia 3 Anni / Εγγύηση 3ετών /
Gwarancja 3-letnia / Гарантія 3 года / Кепілдік 3 жыл / Гарантія 3 роки / Garantie 3 ani /
3-year guarantee

ADEO Services - 135 Rue Sadi Carnot - CS 00001
59790 RONCHIN - France

Виробник: ТОВ "Адео Сервісез С.А.", вул.
Саді Карно, CS 00001, 59790 Роншен, Франція.
Імпортер: ТОВ "Леруа Мерлен Україна", 04201
Україна, м.Київ, вул. Полярна 17А, +380 44 498 46 00.
Імпортер приймає претензії від споживачів щодо
товару, а також проводить його ремонт, технічне
і гарантійне обслуговування

IMPORTADO E DISTRIBUÍDO POR: LEROY MERLIN COMPANHIA
BRASILEIRA DE BRICOLAGEM CNPJ: 01.438.784/0001-05
Rua Pascoal Pais, nº. 525, 6º andar, cj 61 a 64 - Vila Cordeiro, S
ão Paulo - SP CEP: 04581-060
CALM (Central de Atendimento Leroy Merlin) Capitais 4020-5376
Demais Regiões 0800-0205376
IMAGEM ILUSTRATIVA

Imported by Adeo South Africa (PTY) LTD T/A Leroy Merlin
Leroy Merlin Greenstone Store - Corner Blackrock Street
and Stoneridge Drive, Greenstone
Park Ext 2, Edenvale, 1610 Johannesburg, Gauteng, South Africa



Made in China 2022
Країна походження: Китай