

somfy®

Connectivity kit

Instrukcja instalacji

PL

Witajcie!

Uruchom swój Connectivity kit w kilku krokach



Zawartość opakowania*

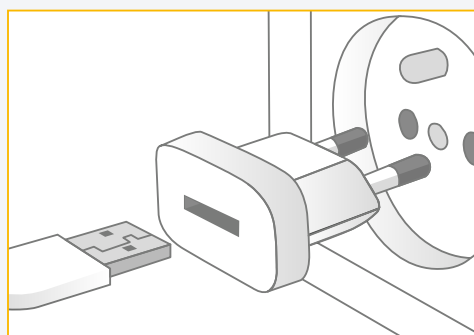
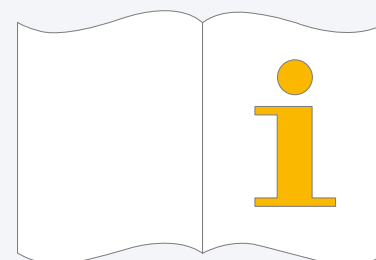
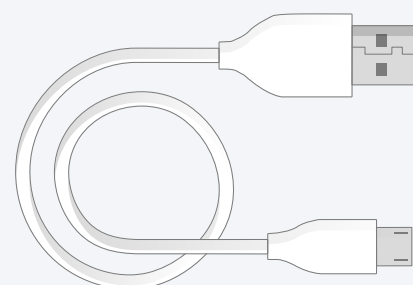
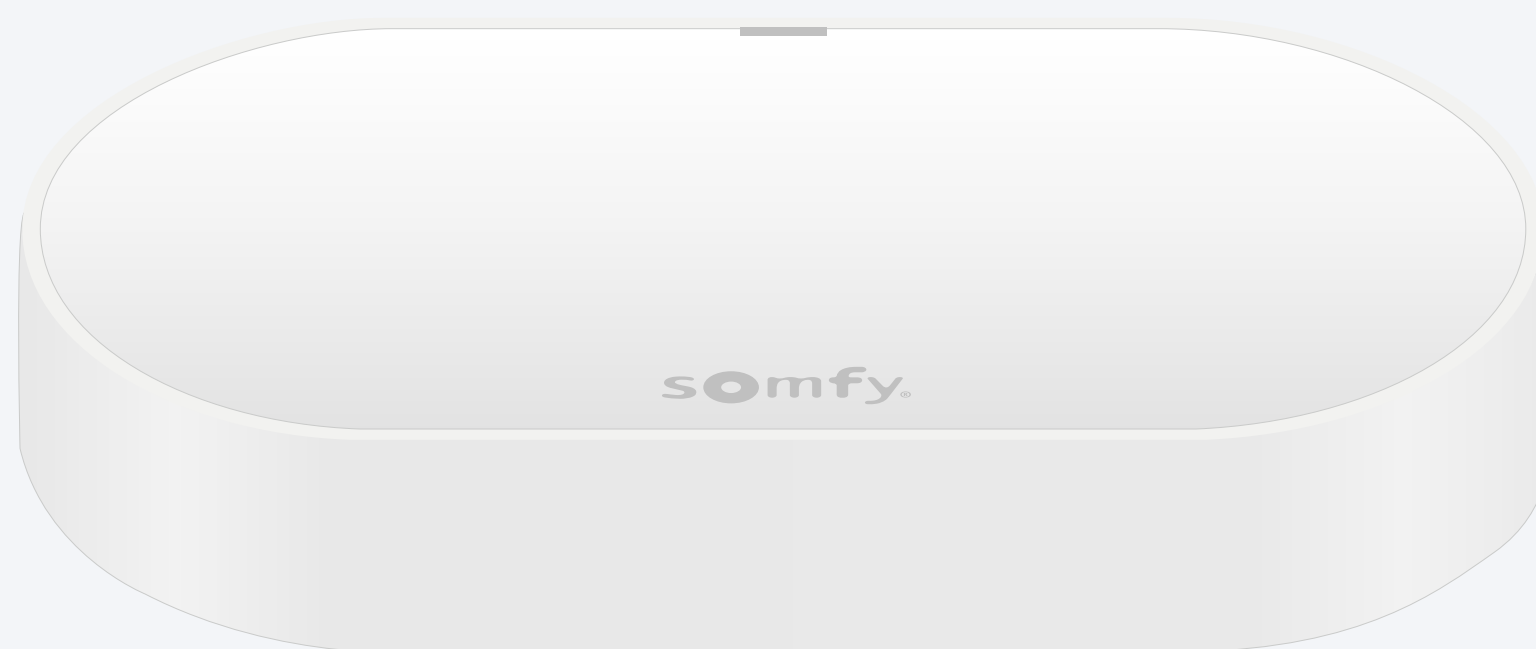

Dodaj gniazdo zasilania USB
Wyjście: DC 5V 0,5A
Nie jest dostarczane w zestawie

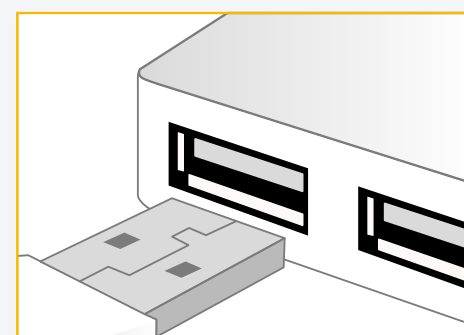

Lub podłącz do portu USB
Stale zasilany

Zainstaluj aplikację TaHoma®



Postępuj zgodnie z
instrukcjami

Zainstalowano
aplikację TaHoma®

1. Uruchom aplikację TaHoma®

Start

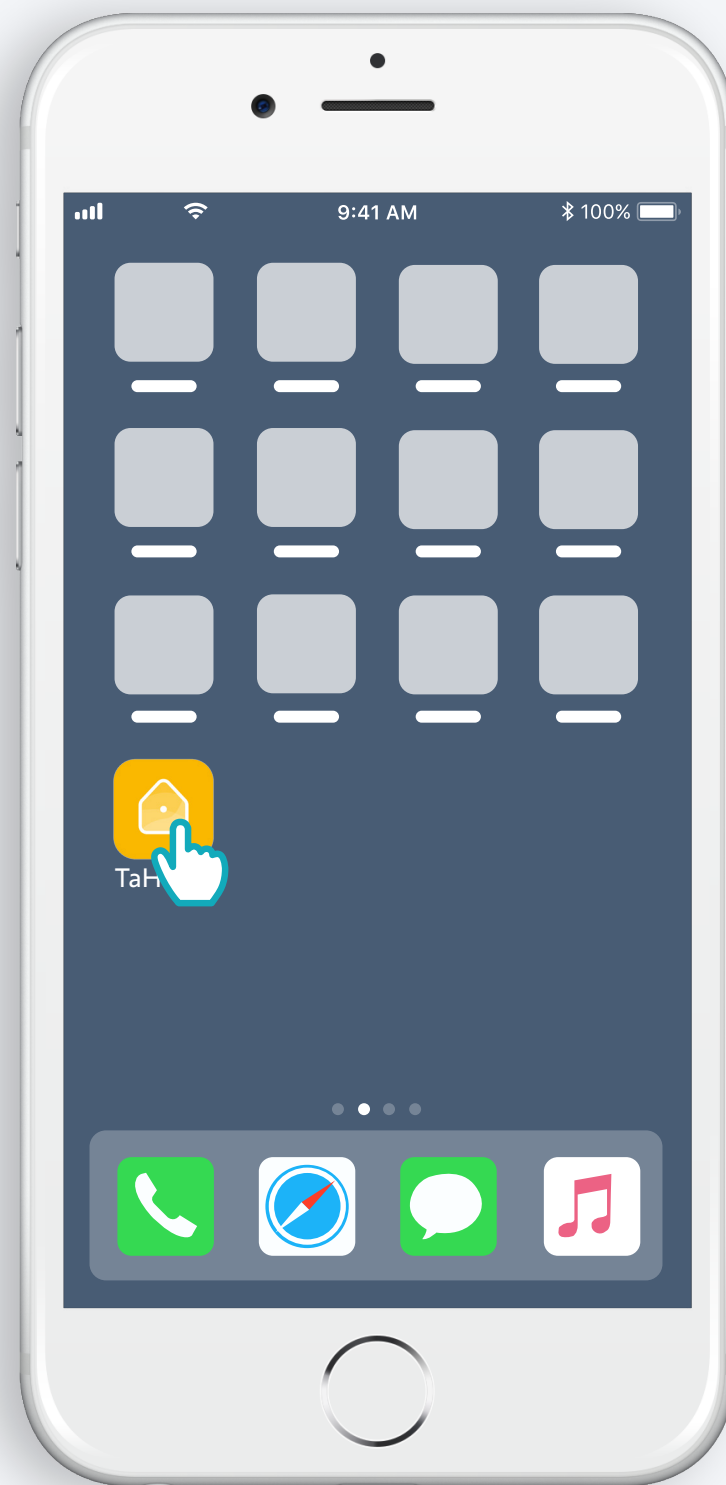

Otwórz aplikację TaHoma®

Start

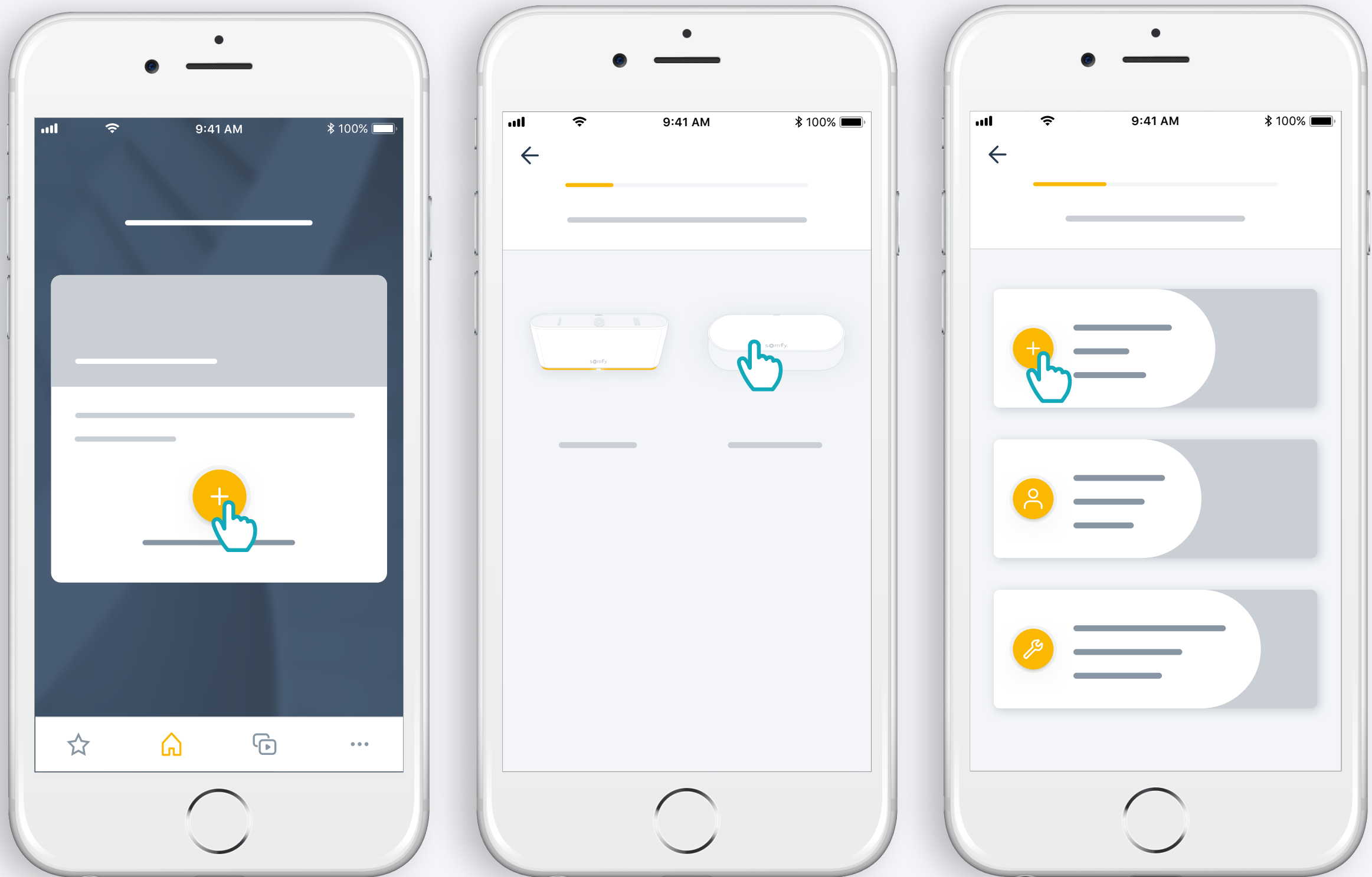

Rozpocznij instalację Connectivity kit

Podłącz zasilacz

Dodaj gniazdo zasilania USB

Wyjście: DC 5V 0,5A

Nie jest dostarczane w zestawie

Lub podłącz do portu USB

Stale zasilany

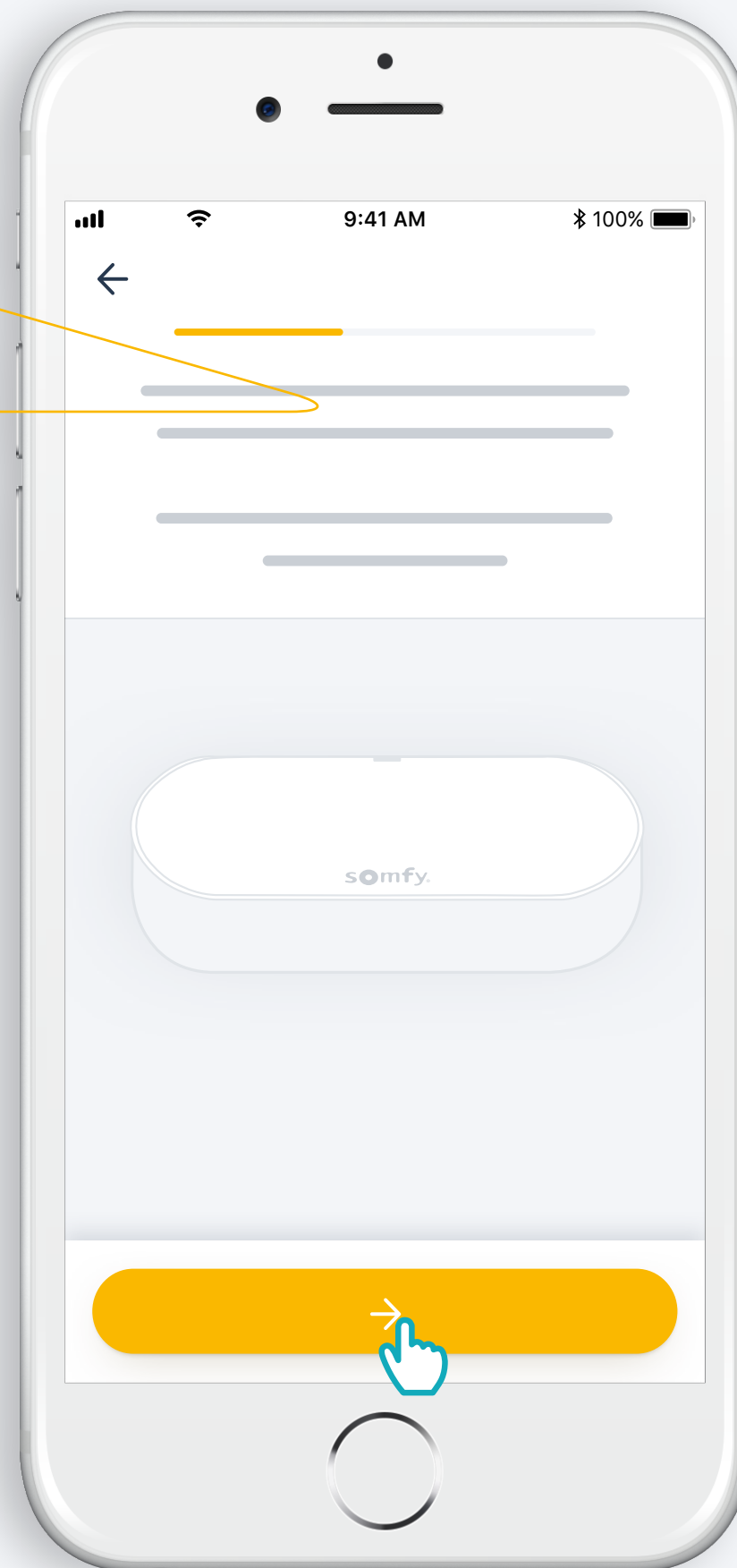
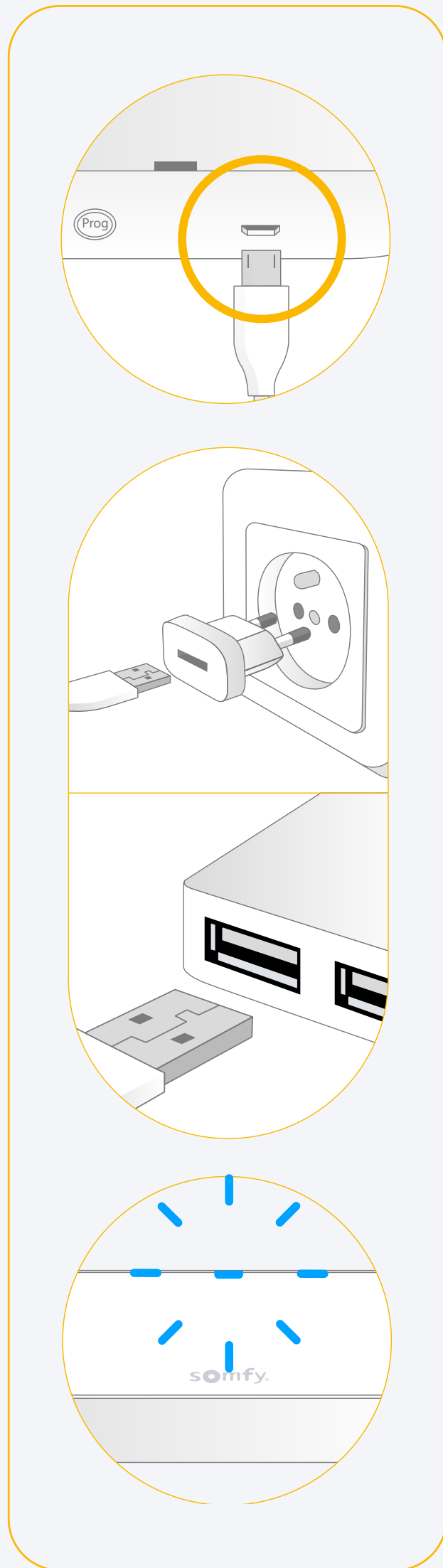

Nawiąż połączenie z internetem

Twoja sieć Wi-Fi musi działać w paśmie 2,4 GHz i być zabezpieczona hasłem



Zaakceptuj
połączenie
Bluetooth

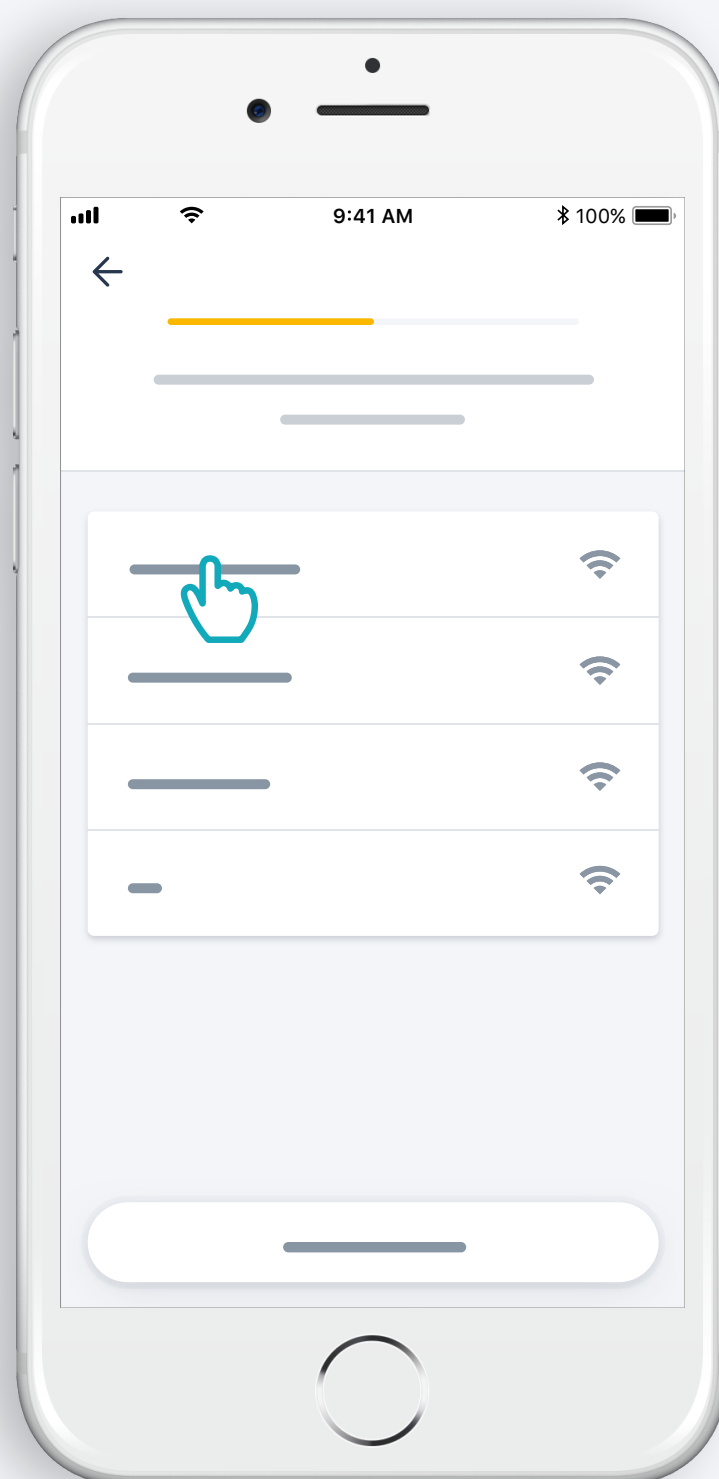

Wybierz sieć Wi-Fi i wpisz hasło

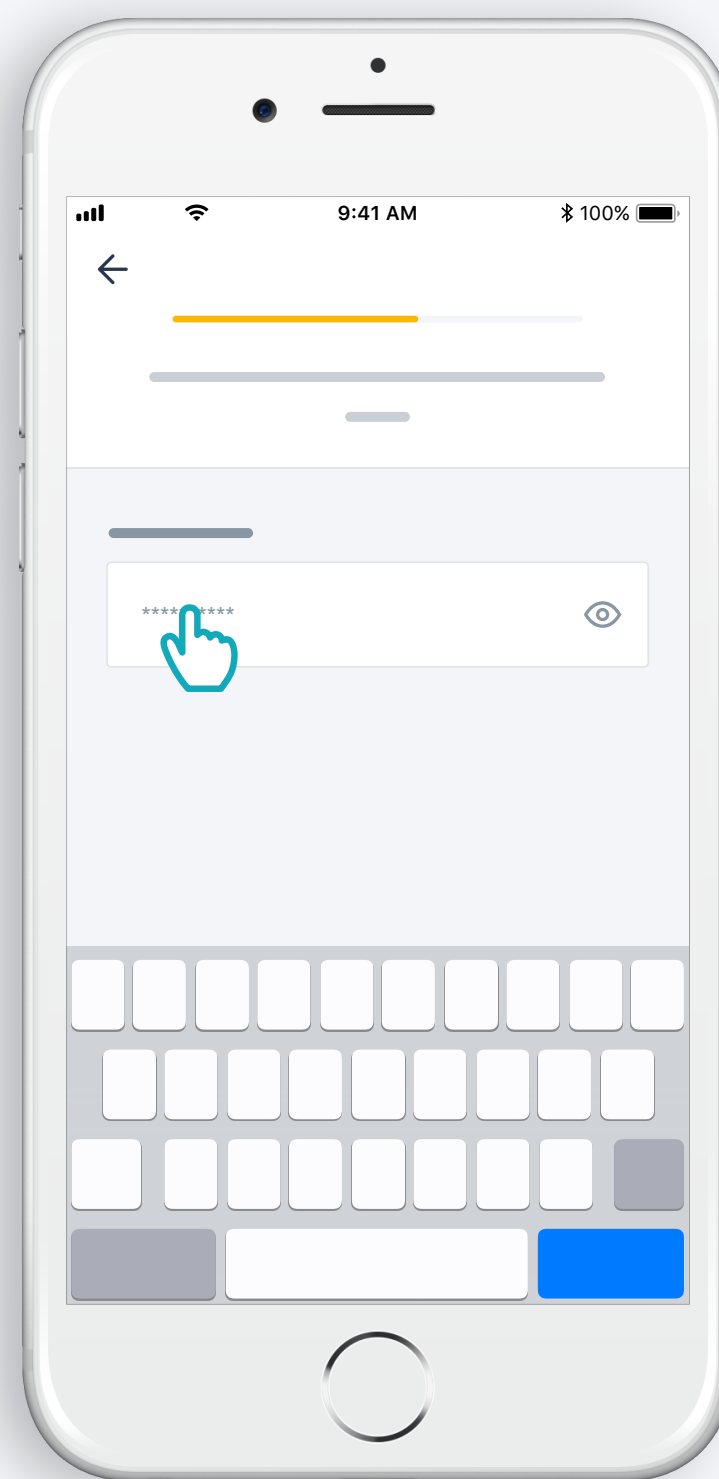

2. Utwórz konto TaHoma[®] lub
zaloguj się

Utwórz konto TaHoma® lub zaloguj się

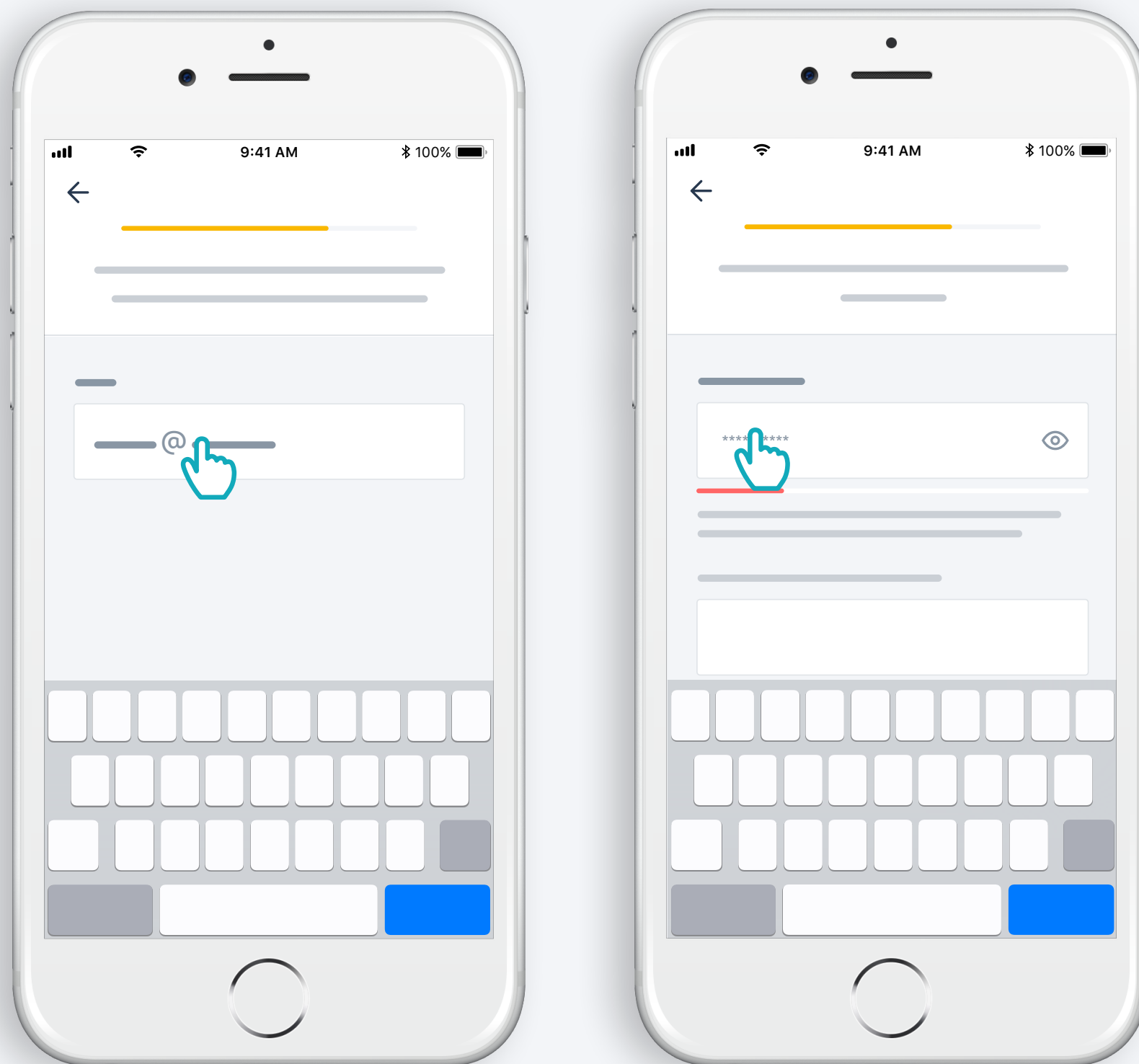

Wpisz adres e-mail i hasło

Postępuj zgodnie z instrukcjami

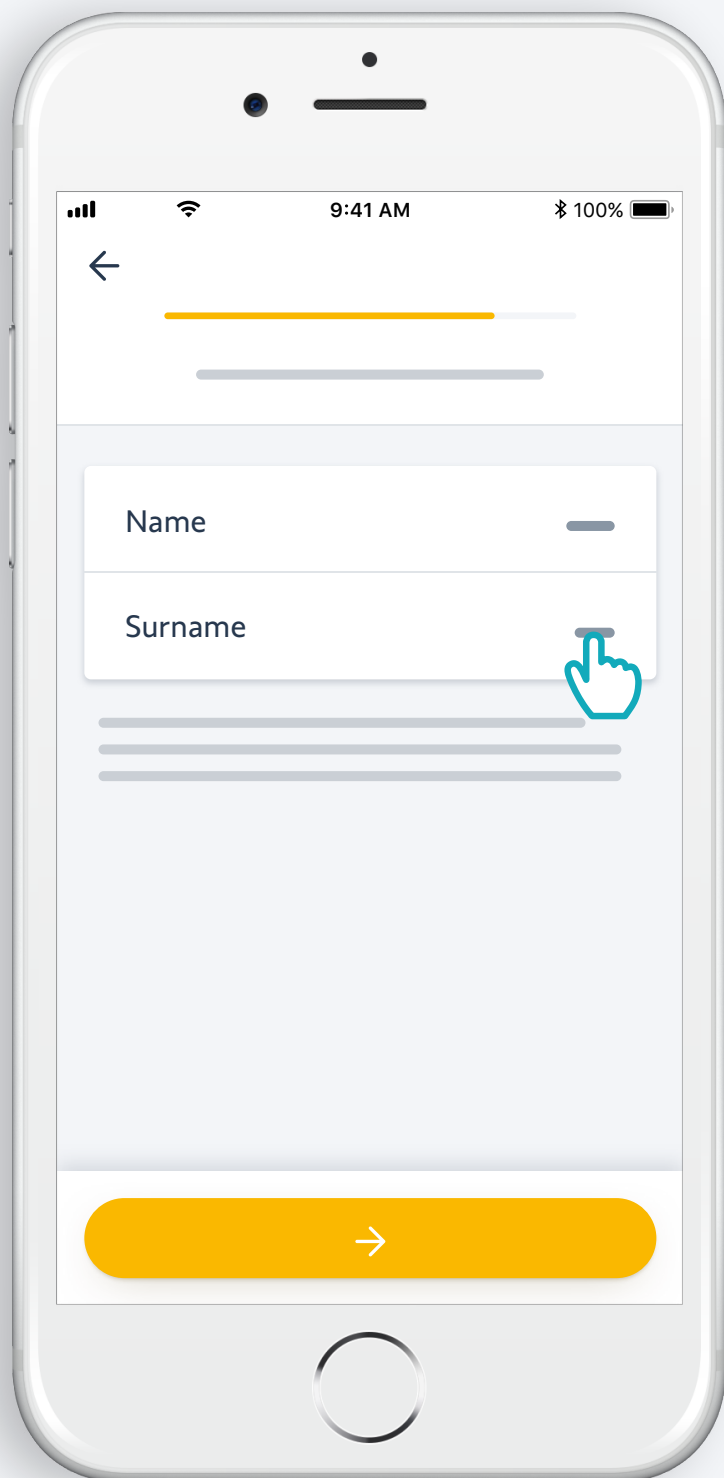

Podaj imię

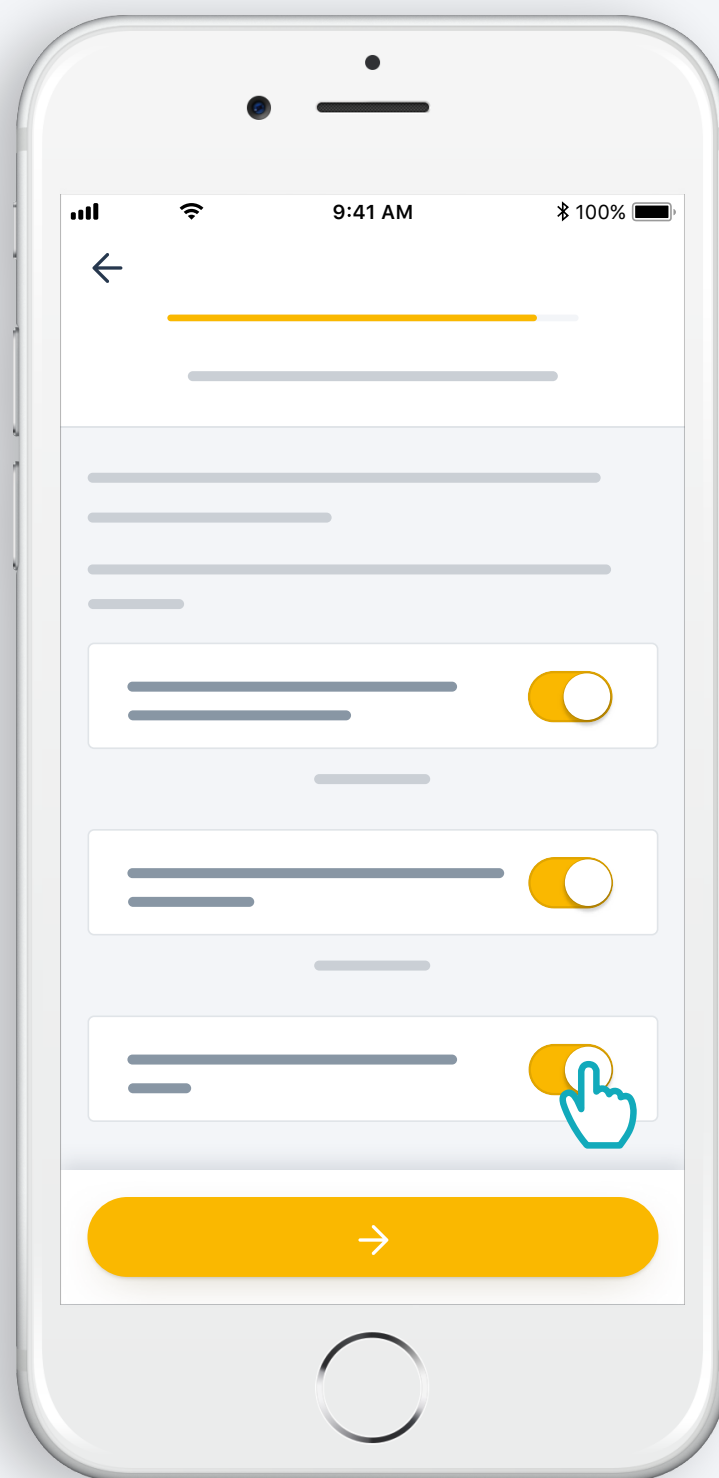

Zaakceptuj warunki

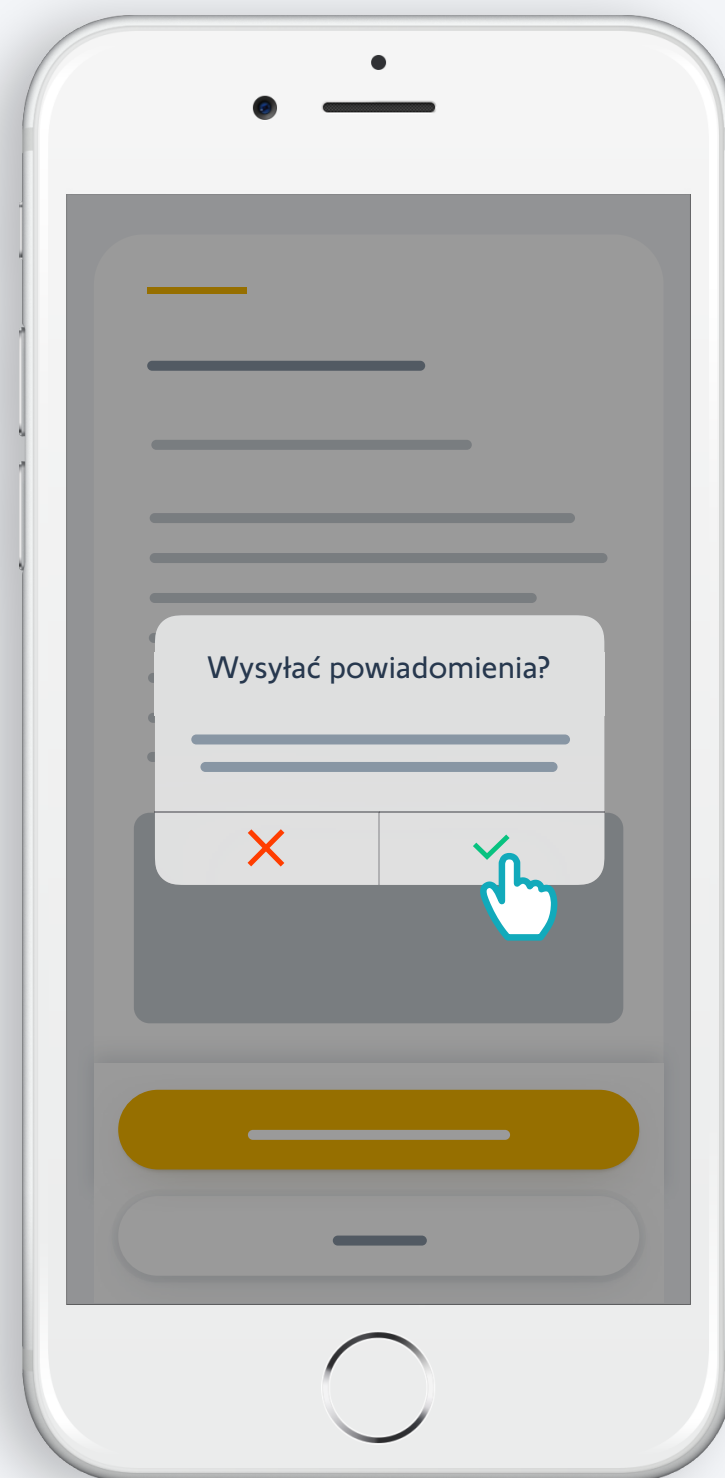

Zezwól na wysyłanie powiadomień dla większej wygody użytkownika

Gratulacje, Twój Connectivity kit
jest gotowy do użycia!

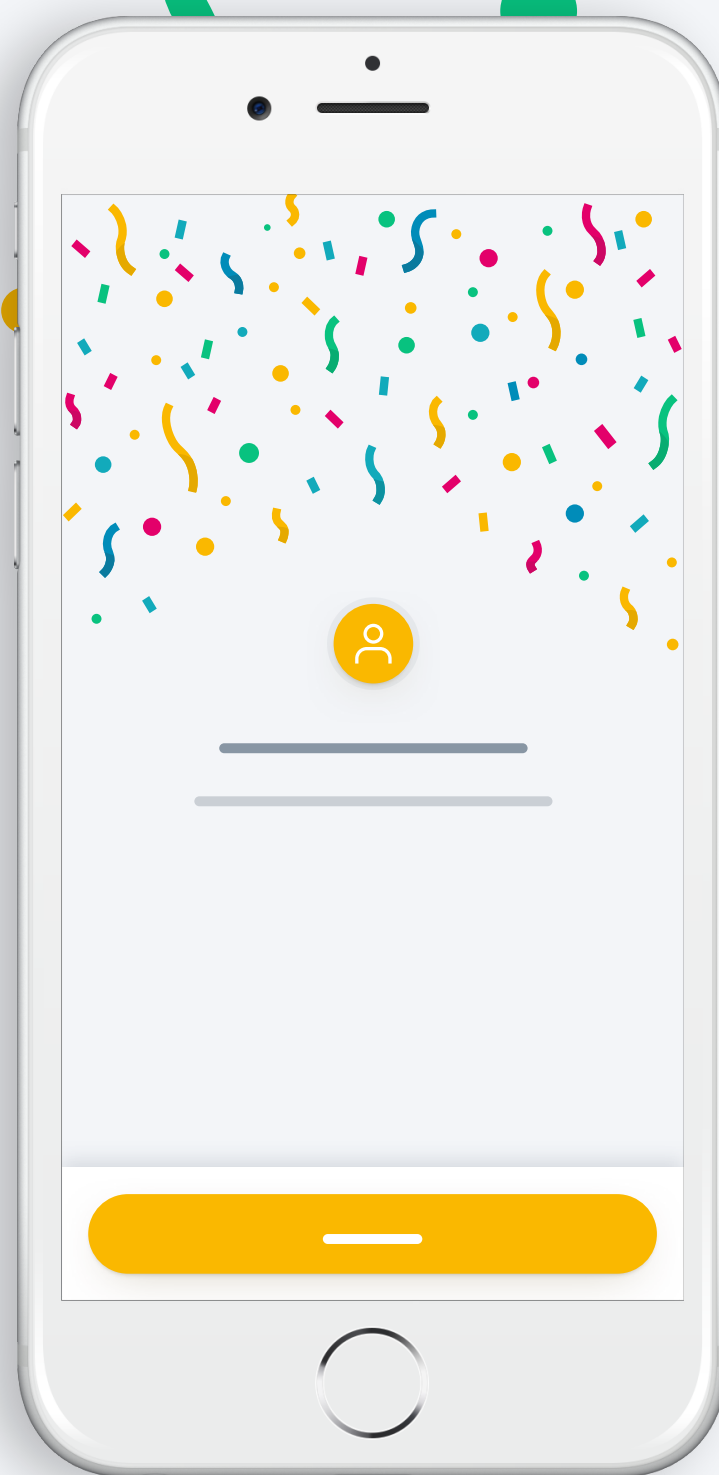

Teraz:

- Dodaj produkty
- Steruj nimi w prosty sposób z poziomu aplikacji...
- ...lub głosowo poprzez dodanie asystenta głosowego
- i odkryj wszystkie możliwości aplikacji.

somfy®