

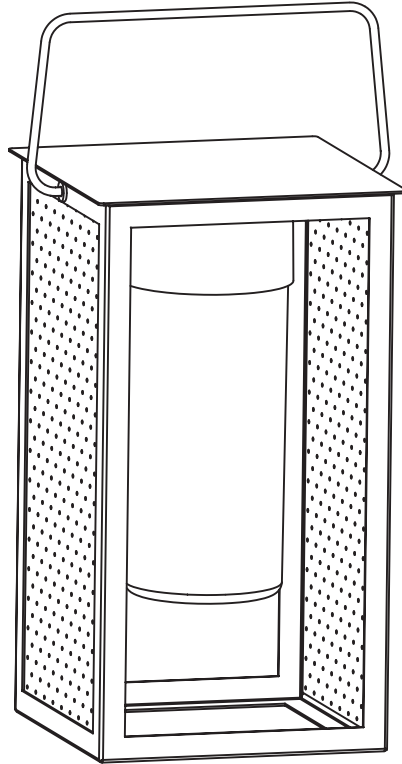

Meshy



EAN CODE: 3276007144628

FR Manuel d'Instructions

PT Manual de Instruções

ES Manual de Instrucciones

IT Manuale di Istruzioni

EL Εγχειρίδιο Οδηγών

UA Інструкція з Експлуатації

PL Instrukcja Obsługi

RO Manual de Instrucțiuni

BR Manual de Instruções

EN Instructions Manual

OS1959-1-EU

Traduction de la version originale du mode d'emploi / Traducción de las Instrucciones originales / Tradução das Instruções Originais / Traduzione delle istruzioni originali / Μετάφραση των πρωτότυπων οδηγιών / Тлумачення інструкції оригіналеї / Перевод оригинала инструкции / Түпнұсқа нұсқаулар / Переклад оригінальної інструкції / Traducerea instrucțiunilor originale / Tradução das Instruções Originais / Original Instructions



- FR** Nous vous remercions d'avoir acheté ce produit. Nous vous conseillons de lire attentivement la notice d'installation, d'utilisation et d'entretien. Nous avons conçu ce produit pour vous apporter entière satisfaction.
Si vous avez besoin d'aide, l'équipe de votre magasin est à votre disposition pour vous accompagner.
- ES** Le agradecemos haber comprado este producto. Le recomendamos leer atentamente el manual de instalación, uso y mantenimiento. Este producto ha sido diseñado para proporcionarle plena satisfacción.
Si necesita alguna ayuda, el personal de la tienda estará a su disposición para guiarle.
- PT** Agradecemos a sua preferência por este produto. Aconselhamo-lhe ler o manual de instalação, utilização e manutenção com atenção. Criámos este produto para sua completa satisfação.
Se precisar de ajuda, a equipa da sua loja está à sua disposição para o acompanhar.
- IT** Grazie per aver acquistato questo prodotto. Vi raccomandiamo di leggere attentamente il manuale di installazione, utilizzo e manutenzione. Questo prodotto è stato progettato per offrirvi la massima soddisfazione.
Per ricevere assistenza, il personale del punto vendita è a vostra disposizione.
- EL** Ευχαριστούμε για την αγορά σας αυτού του προϊόντος. Σας συμβουλεύουμε να διαβάσετε προσεκτικά τις οδηγίες εγκατάστασης, χρήσης και συντήρησης. Σχεδιάσαμε αυτό το προϊόν για να σας προσφέρει πλήρη ικανοποίηση.
Αν χρειάζεστε βοήθεια, η ομάδα του καταστήματος από το οποίο αγοράσατε το προϊόν είναι στη διάθεσή σας.
- PL** Dziękujemy za zakup produktu firmy. Zalecamy, aby uważnie przeczytać instrukcję instalacji, użytkowania i konserwacji. Ten produkt marki zaprojektowaliśmy, aby spełnić wszystkie Państwa oczekiwania.
W razie potrzeby pracownicy sklepu służą Państwu pomocą i są do Państwa dyspozycji.
- UA** Дякуємо вам за покупку цього виробу. Ми радимо вам уважно прочитати інструкції з установлення, експлуатації та технічного обслуговування. Ми розробили цей виріб для того, щоб він приносив вам задоволення.
Якщо вам потрібна допомога, співробітники вашого магазину готові допомогти вам.
- RO** Vă mulțumim pentru achiziționarea acestui produs. Vă sfătuim să citiți cu atenție instrucțiunile de instalare, de utilizare și de întreținere. Am conceput acest produs pentru a vă furniza satisfacție totală.
Dacă aveți nevoie de ajutor, echipa magazinului de cumpărare este la dispoziția dumneavoastră pentru a vă asista.
- BR** Obrigado por ter adquirido um produto. Nós aconselhamos a ler atentamente o manual de instalação, uso e manutenção. Concebemos um produto para proporcionar total satisfação.
Caso precise de ajuda, a equipe da sua loja estará à disposição para te acompanhar.
- EN** Thank you for purchasing this product. We recommend that you read the installation, user and maintenance instructions carefully. We have designed this product to ensure your complete satisfaction.
If you require assistance, the team at your retailer is on hand to help you.

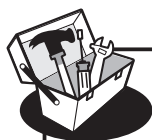
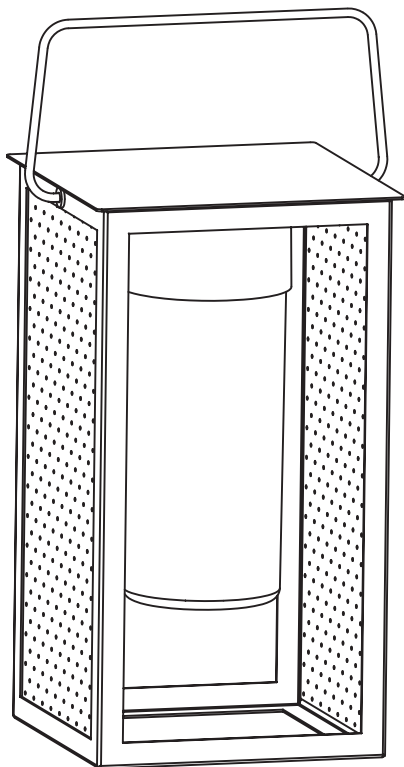

N*1 → 6 mm

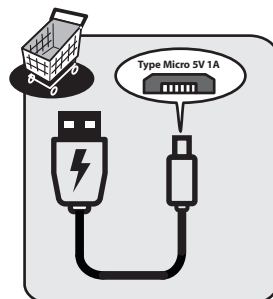



Attention danger / Atención: Peligro / Atencção perigo / Attenzione pericolo / Προσοχή κίνδυνος / Uwaga niebezpieczeństwo / Увага! Небезпечно! / Atenție, pericol / Perigo de precaução/Caution danger



Hors tension / Apagado / Desligado da alimentação / Fuori tensione / Εκτός τάσης / Odłączenie zasilania / Не під напругою / Scoatere de sub tensiune / Desligar / Power off



Mise sous tension / Puesta en tensión / Ligação da alimentação / Messo sotto tensione / Σύνδεση με το ηλεκτρικό δίκτυο / Włączenie zasilania / Під'єднання під напругу / Punere sub tensiune / Energizar / Power up



FR: Mentions Légales & Consignes de Sécurité / **ES:** Instrucciones Legales y de Seguridad / **PT:** Avisos Legais e instruções de Segurança / **IT:** Istruzioni Legali e di Sicurezza / **EL:** Νομικό σημείωμα και οδηγίες ασφαλείας / **PL:** Uwagi Prawne i Instrukcja Bezpieczeństwa / **UA:** Керівництво з Техніки / **RO:** Manual privind siguranța / **BR:** Avisos Legais e instruções de Segurança / **EN:** Legal & Safety Instructions



5 → 14



FR: Utilisation / **ES:** Utilización / **PT:** Utilização / **IT:** Uso / **EL:** Χρήση / **PL:** Użytkowanie / **UA:** Використання / **RO:** Utilizare / **BR:** Utilização / **EN:** Use



15 → 16



FR: Montage / **ES:** Montaje / **PT:** Montagem / **IT:** Montaggio / **EL:** Συναρμολόγηση / **PL:** Montaż / **UA:** Збірка / **RO:** Montaj / **BR:** Montagem / **EN:** Assembly



17

1. Symboles d'avertissement



Lisez attentivement les instructions.

2. Consignes générales de sécurité



1. Ceci n'est pas un jouet. Tenir hors de la portée des enfants.
2. Ne pas plonger l'appareil dans l'eau, ni dans aucun liquide. Les éléments électriques s'en trouveraient irrémédiablement endommagés.
3. Tenez la batterie éloignée des sources de chaleur et du feu pour éviter tout risque d'explosion.

3. Protection de l'environnement



ATTENTION !

Les produits électriques ne doivent pas être mis au rebut avec les déchets ménagers. Merci de les recycler dans les points de collecte prévus à cet effet. Adressez-vous aux autorités locales ou à votre revendeur pour obtenir des conseils sur le recyclage. Le matériau d'emballage est recyclable. Merci de recycler l'emballage dans les points de collecte prévus à cet effet.



Les piles sont installées de manière à pouvoir être retirées par un expert ; les piles sont installées dans l'équipement, et l'unité ne peut donc être éliminée que par un spécialiste.

4. Caractéristiques de l'appareil

CARACTERISTIQUES TECHNIQUES

Ampoule	LED
Batterie	3xbatterie AA Ni-MH 1,2V 1500MAH
Classe de protection	class III
Indice de protection IP	IP 44

Indice IP 1 ^{er} chiffre		Indice IP 2 ^d chiffre	
4	Protégé contre les corps étrangers solides de 1,0 mm de diamètre et plus	4	Protégé contre l'eau projetée contre le composant depuis n'importe qu'elle direction

5. Instructions d'utilisation / Schémas

- La batterie peut être remplacée.
- Appuyer rapidement pour allumer la lampe ou changer le mode lumen (80LM ou 150LM).
- Le voyant clignote toujours pendant la charge et s'éteint lorsque l'unité est complètement chargée.
- Chargeurs 5V 1A uniquement.
- N'utilisez pas de piles au lithium ou d'autres piles non rechargeables pour la charge.
- Veuillez charger 7 heures avant la première utilisation.

6. Entretien / Nettoyage

- Les LED utilisées font partie intégrante du produit et ne peuvent être changées.
- Si le produit n'est pas utilisé pendant une longue période, veuillez le recharger une fois tous les 3 mois pour préserver la durée de vie de la batterie.
- DUREE DE GARANTIE : La garantie légale générale s'applique à tous les produits pendant 2 ans à compter de la date de livraison des marchandises et de la remise du reçu prouvant l'achat. Cependant, INSPIRE a décidé d'aller encore plus loin. Notre but est que vous ayez la meilleure expérience possible avec nos produits, nous avons donc étendu à 3 ans les périodes de garantie pour tous les produits INSPIRE.
- APPLICATION DE LA GARANTIE : Pour que la garantie puisse être appliquée, le produit doit avoir été installé, utilisé et entretenu conformément aux consignes du mode d'emploi.
- QUESTIONS ET RECLAMATIONS : Si vous avez des questions ou rencontrez des problèmes concernant l'utilisation du produit, ses performances ou son aspect visuel, n'hésitez pas à contacter votre fournisseur aux coordonnées indiquées sur le justificatif d'achat.

1. Símbolos de advertencia



Lea atentamente estas instrucciones.

2. Instrucciones generales de seguridad



1. Esto no es un juguete. Mantener fuera del alcance de los niños.
2. No sumergir el aparato en agua ni en ningún otro líquido. Los elementos eléctricos se dañarían irremediablemente.
3. Mantenga la batería alejada de fuentes de calor y del fuego para evitar explosiones.

3. Protección ambiental



CUIDADO!

No se deben tirar los productos eléctricos junto con los residuos domésticos. Gracias por reciclarlos en los puntos de recogida previstos a tal efecto. Contacte con las autoridades locales o su proveedor para obtener consejos de reciclaje. Le rogamos reciclar el embalaje en los puntos de recogida previstos a tal efecto.



Ni-MH

La posición de las baterías hace que solamente pueda quitarlas un experto. Las baterías están situadas en el interior del aparato, y por tanto solamente puede extraerlas del mismo un técnico especializado.

4. Características del aparato

CARACTERÍSTICAS TÉCNICAS

Bombilla	LED
Batería	3* Batería AA de Ni-MH, de 1,2 V y 1500 MAH
Clase de protección	class III
Índice de protección IP	IP 44

Índice IP 1 ^{era} cifra		Índice IP 2 ^{da} cifra	
4	Protegido contra los cuerpos extraños sólidos con un diámetro mínimo de 1,0 mm	4	Protegido contra el agua proyectada contra el componente a partir de cualquier dirección

5. Instrucciones de uso / Ilustraciones

- La batería es reemplazable.
- Tire brevemente para encender la lámpara o cambiar la intensidad (80 lúmenes o 150 lúmenes).
- El piloto parpadea durante el periodo de carga y se apaga cuando la carga está completa.
- Utilizar exclusivamente cargadores de 5V - 1A.
- Al recargar, no utilizar baterías de litio ni pilas no recargables.
- Antes de utilizar por primera vez, cargar el equipo durante 7 horas.

6. Mantenimiento / Limpieza

- Los LED forman parte integrante del producto y no se pueden cambiar.
- Si no se va a utilizar el equipo durante un tiempo prolongado, recargarlo una vez cada tres meses para mantener la vida útil de la batería
- DURACIÓN DE LA GARANTÍA: La garantía legal general se aplica a todos los productos durante 2 años a partir de la entrega de la mercancía y tras la presentación del ticket de compra como prueba de la compra. Sin embargo, INSPIRE va más allá. Queremos que tenga la mejor experiencia posible con nuestros productos, por lo que hemos extendido los periodos de garantía de todos los productos INSPIRE a 3 años.
- APLICACIÓN DE LA GARANTÍA: Para que se aplique la garantía, el producto debe haberse instalado, utilizado y mantenido de acuerdo con las directrices del Manual de Instrucciones.
- PREGUNTAS Y RECLAMACIONES: Si tiene alguna pregunta o dificultad con respecto al uso, rendimiento o aspecto visual del producto, puede ponerse en contacto con su proveedor mediante la información que encontrará en el ticket de compra.

1. Símbolos de aviso



Leia atentamente as instruções.

2. Instruções gerais de segurança



1. Não é um brinquedo. Manter fora do alcance das crianças.
2. Não mergulhar o aparelho em água ou qualquer outro líquido. Os elementos eléctricos ficarão irremediavelmente danificados.
3. Mantenha a pilha afastada de fontes de calor e do fogo para evitar qualquer risco de explosão.

3. Protecção do ambiente



ATENÇÃO!

Os produtos eléctricos não devem ser deitados fora juntamente com o lixo doméstico. Envie-os para reciclagem nos centros especiais de recolha de lixo existentes para esse efeito. Contacte as suas entidades locais ou um armazenista para informações sobre a reciclagem. É favor reciclar a embalagem nos pontos de recolha existentes para esse efeito.



Ni-MH

As baterias, que estão incorporadas no dispositivo, estão instalada de modo a que apenas podem ser removidas por um especialista e, assim, o dispositivo deve ser sempre eliminado por um especialista.

4. Características do aparelho

CARACTERÍSTICAS TÉCNICAS

Lâmpada	LED
Pilha	3*AA 1,2V 1500MAH Bateria Ni-MH
Classe de protecção	class III
Índice de protecção IP	IP 44

índice IP 1º algarismo		índice IP 2º algarismo	
4	Protegido contra os corpos estranhos sólidos de 1,0 mm de diâmetro e mais	4	Protegido contra a água projectada contra o componente proveniente de qualquer direcção

5. Instruções de utilização / Esquemas

- A bateria pode ser substituída.
- Puxar curto para ligar o candeeiro ou mudar o modo de lúmen (80LM ou 150LM).
- A luz indicadora piscará sempre durante a carga e apagar-se-á quando estiver completamente carregada.
- Apenas carregadores de 5V 1A .
- Não utilize baterias de lítio ou outras baterias não recarregáveis.
- Por favor carregue durante 7 horas antes da primeira utilização .

6. Manutenção / Limpeza

- Os LEDs utilizados fazem parte integrante do produto e não podem ser trocados.
- Se o produto não vai ser utilizado durante muito tempo, recarregue-o uma vez a cada 3 meses para garantir a vida útil da bateria.
- PRAZO DA GARANTIA: A garantia geral nos termos legais é aplicável a todos os produtos durante 2 anos a partir do fornecimento dos mesmos, mediante a apresentação do recibo como prova da compra. No entanto, INSPIRE vai mais longe. Queremos que tenha a melhor experiência possível com os nossos produtos, e por isso aumentámos os prazos de garantia de todos os produtos INSPIRE para 3 anos.
- APLICABILIDADE DA GARANTIA: Para que a garantia seja aplicável, o produto terá de ter sido instalado, utilizado e mantido de acordo com as diretrizes do Manual de Instruções.
- DÚVIDAS E RECLAMAÇÕES: Caso tenha alguma dúvida ou encontre algum problema relativamente à utilização do produto ou ao seu aspeto visual ou desempenho, pode contactar-nos através das informações de contacto que se encontram no talão da compra.

1. Simboli di avvertenza



Leggere attentamente le istruzioni

2. Istruzioni generali di sicurezza



1. Questo non è un giocattolo. Tenere fuori dalla portata dei bambini.
2. Non immergete l'apparecchio nell'acqua, né in alcun liquido. Gli elementi elettrici sarebbero irrimediabilmente danneggiati.
3. Tenete la batteria lontana da fonti di calore e dal fuoco per evitare qualsiasi rischio d'esplosione.

3. Istruzioni di smaltimento e riciclaggio



ATTENZIONE !

I prodotti elettrici non devono essere buttati insieme ai rifiuti domestici. Riciclateli nei centri di smaltimento speciali previsti per questo. Contattate le autorità locali o un commerciante all'ingrosso per avere consigli circa il riciclaggio. Si prega di riciclare l'imballaggio negli appositi punti di raccolta previsti a questo scopo.



Le batterie sono installate in modo tale da poter essere rimosse esclusivamente da un esperto, in quanto integrate nel dispositivo. Il dispositivo deve quindi essere smaltito esclusivamente da uno specialista.

4. Caratteristiche dell'apparecchio

CARATTERISTICHE TECNICHE

Lampadina	LED
Batteria	3*batteria Ni-MH AA 1.2V 1500MAH
Classe di protezione	class III
Indice di protezione IP	IP 44

indice IP 1° cifra		indice IP 2° cifra	
4	Protetto contro i corpi estranei solidi di 1,0 mm di diametro e oltre	4	Protetto contro l'acqua proiettata contro il componente a partire da qualsiasi direzione

5. Istruzioni di utilizzo / Schemi

- La batteria può essere sostituita.
- Premere brevemente per accendere la lampada o modificare la modalità lumen (80LM o 150LM).
- La spia luminosa lampeggia durante la ricarica e si spegne quando la carica è completa.
- Utilizzare esclusivamente alimentatori 5V 1A.
- Non utilizzare batterie al litio o altre batterie non ricaricabili per la ricarica.
- Caricare per 7 ore, prima di procedere al primo impiego.

6. Manutenzione / Pulizia

- I LED utilizzati sono parte integrante del prodotto e non possono essere cambiati.
- In caso di inutilizzo del prodotto per un lungo periodo di tempo, ricaricarlo ogni 3 mesi per preservare la durata della batteria.
- DURATA DELLA GARANZIA: La garanzia legale generale si applica a tutti i prodotti per 2 anni dalla consegna dei beni e previa presentazione della ricevuta come prova di acquisto. Tuttavia, INSPIRE offre di più. Desideriamo che abbiate la migliore esperienza possibile con i nostri prodotti, abbiamo quindi esteso il periodo di garanzia per tutti i prodotti INSPIRE a 3 anni.
- APPLICAZIONE DELLA GARANZIA: Ai fini dell'applicazione della garanzia, il prodotto deve essere installato, usato e mantenuto in conformità con le linee guida contenute nel Manuale di istruzioni.
- DOMANDE E RECLAMI: In caso di domande o se riscontrate problemi in relazione all'uso del prodotto, alle prestazioni o all'aspetto dello stesso, siete pregati di contattare il vostro distributore utilizzando le informazioni di contatto che troverete sulla ricevuta di acquisto.

1. Σύμβολα προειδοποίησης



Διαβάστε προσεκτικά τις οδηγίες.

2. Γενικές συστάσεις ασφαλείας



1. Το προϊόν αυτό δεν είναι παιχνίδι. Κρατάτε το μακριά από τα παιδιά.
2. Μην βυθίζετε τη συσκευή στο νερό ούτε σε κανένα άλλα υγρό. Θα έβλαπτε ανεπανόρθωτα τα ηλεκτρικά της στοιχεία.
3. Κρατάτε την μπαταρία μακριά από πηγές θερμότητας και φωτιά προς αποφυγή του κινδύνου έκρηξης.

3. Προστασία του περιβάλλοντος

ΠΡΟΣΟΧΗ!



Τα ηλεκτρικά απόβλητα δεν πρέπει να απορρίπτονται με τα οικιακά απόβλητα. Παρακαλείστε να τα ανακυκλώνετε στις υπάρχουσες εγκαταστάσεις. Ζητήστε συμβουλή σχετικά με την ανακύκλωση στις τοπικές αρχές ή το κατάστημα πώλησης. Παρακαλείστε να ανακυκλώσετε τη συσκευασία σε κάποιο σημείο συλλογής που προβλέπεται για αυτό.



Ni-MH

Οι μπαταρίες είναι έτσι τοποθετημένες, ώστε να μπορούν να αφαιρεθούν μόνο από ειδικό, καθώς είναι ενσωματωμένες στη συσκευή. Για το λόγο αυτό, η συσκευή θα πρέπει να απορρίπτεται μόνο από εξειδικευμένο άτομο.

4. χαρακτηριστικά της συσκευής

ΤΕΧΝΙΚΑ ΧΑΡΑΚΤΗΡΙΣΤΙΚΑ

Λαμπτήρας	LED
Μπαταρία	3*AA 1.2V 1500MAH Ni-MH Μπαταρία
Κλάση προστασίας	class III
Δείκτης προστασίας IP	IP 44

Δείκτης IP 1ο ψηφίο		Δείκτης IP 2ο Ψηφίο	
4	Προστασία από στερεά σώματα διαμέτρου μεγαλύτερης από 1,0 mm	4	Προστασία από ρίψη νερού από όλες τις κατευθύνσεις

5. Οδηγίες χρήσης / Σχέδια

- Η μπαταρία μπορεί να αντικατασταθεί.
- Τραβήξτε στιγμιαία για να ανάψετε το φωτιστικό ή να αλλάξετε το επίπεδο φωτισμού (80LM ή 150LM).
- Η ενδεικτική λυχνία αναβοσβήνει διαρκώς στη διάρκεια της φόρτισης και σβήνει όταν η φόρτιση ολοκληρωθεί.
- Μόνο φορτιστές 5V 1A .
- Μην επαναφορτίζετε μπαταρίες λιθίου ή άλλες μη επαναφορτιζόμενες μπαταρίες.
- Φορτίστε τις μπαταρίες για 7 ώρες πριν την πρώτη χρήση.

6. Συντήρηση / Καθάρισμα

- Οι LED που χρησιμοποιούνται αποτελούν αναπόσπαστο μέρος του προϊόντος και δεν αντικαθίστανται.
- Αν δεν χρησιμοποιήσετε το προϊόν για μεγάλο χρονικό διάστημα, εκτελείτε επαναφόρτιση κάθε 3 μήνες, για να διασφαλίσετε τη διάρκεια ζωής της μπαταρίας.
- ΔΙΑΡΚΕΙΑ ΕΓΓΥΗΣΗΣ: Η γενική νόμιμη εγγύηση καλύπτει όλα τα προϊόντα για 2 έτη από την παράδοσή τους με προσκόμιση της απόδειξης ως αποδεικτικού αγοράς. Ωστόσο, η INSPIRE πηγαίνει παραπέρα. Θέλουμε να έχετε την καλύτερη δυνατή εμπειρία με τα προϊόντα μας και, για τον λόγο αυτό, επεκτείνουμε τη διάρκεια της εγγύησης για όλα τα προϊόντα INSPIRE στα 3 έτη.
- ΙΣΧΥΣ ΤΗΣ ΕΓΓΥΗΣΗΣ: Για να ισχύει η εγγυητική κάλυψη, το προϊόν πρέπει να έχει εγκατασταθεί, χρησιμοποιηθεί και συντηρηθεί σύμφωνα με τις οδηγίες του εγχειριδίου χρήσης.
- ΕΡΩΤΗΣΕΙΣ ΚΑΙ ΑΞΙΩΣΕΙΣ: Αν έχετε ερωτήσεις ή αντιμετωπίζετε προβλήματα με τη χρήση του προϊόντος, την απόδοσή του ή την εμφάνισή του, μπορείτε να επικοινωνήσετε με το κατάστημα πώλησης χρησιμοποιώντας τα στοιχεία επικοινωνίας που θα βρείτε στην απόδειξη αγοράς.

1. Symbole ostrzegawcze



Przeczytać uważnie instrukcję

2. Ogólne zalecenia bezpieczeństwa



1. Produkt nie jest zabawką. Trzymać z dala od dzieci.
2. Nie zanurzać urządzenia w wodzie ani w innych cieczach. Doprowadziłoby to do nieodwracalnych uszkodzeń elementów elektrycznych.
3. Trzymać baterię z dala od źródeł ciepła oraz od ognia, aby uniknąć ryzyka wybuchu.

3. Ochrona środowiska

UWAGA !



Nie należy wyrzucać produktów elektrycznych razem z odpadami gospodarstwa domowego. Należy poddać je utylizacji w specjalnym centrum przeznaczonym do tego celu. Należy skontaktować się z władzami lokalnymi w celu uzyskania porady dotyczącej recyklingu. Urządzenie należy oddać do punktu zbiórki zajmującego się tego typu urządzeniami.



Baterie mogą być usuwane jedynie przez specjalistę. Baterię są wbudowane w urządzenie i urządzenie może być utylizowane wyłącznie przez specjalistę.

4. Charakterystyka urządzenia

DANE TECHNICZNE

Żarówka	LED
Bateria	Bateria Ni-MH 3*AA 1,2 V 1500MAH
Klasa zabezpieczenia	class III
Wskaźnik zabezpieczenia IP	IP 44

Klasa bezpieczeństwa IP 1. cyfra		Klasa bezpieczeństwa IP 2. cyfra	
4	Ochrona przed obcymi ciałami stałymi o średnicy 1,0 mm i większej	4	Ochrona przed natryskiem wody na element z dowolnego kierunku

5. Instrukcja obsługi / Schematy

- Bateria może zostać wymieniona.
- Naciśnij krótko, aby włączyć lampę lub zmienić tryb oświetlenia (80 lm lub 150 lm).
- Lampka kontrolna zawsze miga podczas ładowania i wyłącza się po pełnym naładowaniu.
- Tylko ładowarki 5 V 1 A.
- Do ładowania nie należy używać baterii litowych ani innych baterii jednorazowych.
- Przed pierwszym użyciem należy ładować przez 7 godzin.

6. Konserwacja / Czyszczenie

- Diody LED stanowią integralną część produktu i nie można ich wymieniać.
- Jeśli produkt nie jest używany przez dłuższy czas, należy go ładować raz na 3 miesiące, aby przedłużyć żywotność baterii.
- OKRES OBOWIĄZYWANIA GWARANCJI: Ogólna gwarancja prawna obowiązuje na wszystkie produkty przez 2 lata od daty dostarczenia towaru, pod warunkiem okazania paragonu jako dowodu zakupu. Jednakże INSPIRE wykracza poza ten okres. Chcemy zapewnić Państwu najlepsze doświadczenia dotyczące oryzystania z naszych produktów, dlatego też przedłużyliśmy okres gwarancji obowiązuający dla wszystkich produktów INSPIRE do 3 lat.
- ZASTOSOWANIE GWARANCJI: Aby możliwe było zastosowanie gwarancji, produkt musi być zainstalowany, używany i utrzymywany zgodnie z zaleceniami zamieszczonymi w instrukcji obsługi.
- PYTANIA I ROSZCZENIA: W przypadku jakichkolwiek pytań lub problemów związanych z korzystaniem z produktu, jego wydajnością lub wyglądem, zapraszamy do kontaktu ze sprzedawcą za pośrednictwem danych kontaktowych, które znajdują się na paragonie stanowiącym dowód zakupu.

1. Символи повідомлень і попереджень



Уважно прочитайте інструкцію

2. Общие правила безопасности



1. Пристрій не призначений для гри. Слід тримати пристрій поза межами досяжності дітей.
2. Забороняється занурювати пристрій у воду або в будь-які інші рідини. В іншому випадку є ризик виходу з ладу електричних компонентів.
3. Слід тримати батарейку далеко від джерел тепла і вогню, щоб уникнути ризику вибуху.

3. Захист довкілля



УВАГА!

Електричні вироби не можна викидати разом із побутовим сміттям. Будь-ласка, доставляйте їх для утилізації до спеціальних приймальних пунктів. Звертайтеся до місцевих органів влади або продавця по пораду щодо утилізації. Будь-ласка, доставляйте упаковку для утилізації до спеціальних приймальних пунктів.



Акумулятори встановлено таким чином, що їх може зняти лише кваліфікований спеціаліст; акумулятори вмонтовано в пристрій, тому утилізацію пристрою має виконувати лише спеціаліст.

4. Характеристики пристрою

ТЕХНІЧНІ ХАРАКТЕРИСТИКИ

Лампа	світлодіоди
Батарею	3 нікель-металогідридний акумулятор типу AA 1,2 В 1500 мА·г
Клас захисту	class III
Показник захисту IP	IP 44

1-а цифра коду IP		2-а цифра коду IP	
4	Захист від твердих сторонніх предметів діаметром 1,0 мм і більше	4	Захист від води, що летить на пристрій, неважливо з якого боку

5. Інструкція з використання / Схеми

- Батарею можна замінити.
- Коротке натискання вмикає світільник або змінює силу світлового потоку (80 або 150 лм).
- Під час зарядки індикатор завжди миготітиме та вимкнеться після повного.
- Лише для зарядних пристроїв 5 В, 1 А .
- Не використовуйте для заряджання літєві акумулятори або інші акумулятори, які не призначені для повторного заряджання.
- Заряджайте її протягом 7 годин перед першим використанням .

6. догляд / Чищення

- Використовувати світлодіоди LED є невід'ємною частиною пристрою і не можуть замінюватися.
- Якщо виріб не використовується протягом довгого часу, заряджайте його повторно кожні 3 місяці, щоб забезпечити очікуваний термін експлуатації акумулятора.
- ТЕРМІН ДІЇ ГАРАНТІЇ: Загальноправова гарантія поширюється на всі вироби протягом двох років із моменту поставки товару й після надання чека як доказу покупки. Однак для товарів серії INSPIRE цей термін подовжено. Ми робимо все можливе, щоб наші вироби справляли на вас найкраще враження. Тому ми подовжили терміни дії гарантії для всіх виробів серії INSPIRE до 3 роки.
- ЗАСТОСОВНІСТЬ ГАРАНТІЇ: Задля застосовності гарантії установку, використання й технічне обслуговування виробу необхідно здійснювати відповідно до посібника з експлуатації.
- ПИТАННЯ Й ПРЕТЕНЗІЇ: У разі виникнення будь-яких питань або проблем щодо виробу, його продуктивності або візуального аспекту можна зв'язатися з продавцем, скориставшись контактною інформацією, яку вказано в чеку про покупку.

1. Simboluri de avertizare



Citiți instrucțiunile

2. Instrucțiuni generale de securitate



1. Acest proiector nu este o jucărie. A nu se lăsa la îndemâna copiilor.
2. A nu se introduce aparatul în apă, ori în niciun tip de lichide. În caz contrar, elementele electrice vor fi deteriorate ireversibil.
3. Pentru a evita riscul producerii oricărui tip de explozii, a se păstra bateria la distanță de sursele de căldură și foc.

3. Protecția mediului



ATENȚIE !

Produsele electrice nu se aruncă împreună cu gunoii menajer. Acestea trebuie duse la un punct comun de colectare pentru eliminarea ecologică a deșeurilor în conformitate cu reglementările locale. Pentru informații privind reciclarea, contactați autoritățile locale sau vânzătorul.

Ambalajul este reciclabil. Eliminați ambalajul în mod ecologic și puneți-l la dispoziția serviciului de colectare a materialelor reciclabile.

Bateriile sunt instalate astfel încât să poată fi scoase doar de către un specialist; ele sunt încorporate în dispozitiv și, prin urmare, eliminarea lui trebuie făcută doar de către un expert.



Ni-MH

4. Specificațiile dispozitivului

CARACTERISTICI TEHNICE

Bec	LED
Baterie	Baterie Ni-MH 3 x AA 1,2 V 1500 mAh
Clasa de protecție	class III
Număr IP	IP 44

Indice IP- prima cifră		Indice IP- a doua cifră	
4	Protejat împotriva corpurilor străine solide de 1,0 mm diametru și mai mari	4	Protejat împotriva apei proiectate împotriva componentei din orice direcție

5. instrucțiuni de funcționare / Desene

- Bateria poate fi înlocuită.
- Trageți scurt pentru a aprinde lampa sau a schimba modul de iluminare (80LM sau 150LM).
- Lampa indicatoare va clipi în timpul încărcării și se va stinge la finalizarea ei.
- Numai încărcătoare de 5 V 1 A.
- Nu încărcați baterii cu litiu sau alte baterii nereîncărcabile.
- Înainte de prima utilizare, încărcați timp de 7 ore.

6. Întreținere / Curățare

- LED-urile utilizat fac parte integrantă din produs și nu pot fi schimbate.
- Dacă produsul nu va fi utilizat o perioadă mai mare de timp, aveți grijă să încărcați bateria la fiecare 3 luni, pentru a-i conserva durata de viață.
- DURATA GARANȚIEI: Garanția juridică generală se aplică tuturor produselor timp de 2 ani de la livrarea bunurilor și prin furnizarea chitanței ca dovadă a achiziției. Cu toate acestea, INSPIRE face mai mult decât atât. Dorim să aveți cea mai bună experiență posibilă cu produsele noastre, astfel încât am extins perioadele de garanție pentru toate produsele INSPIRE la 3 ani.
- CERERE DE GARANȚIE: Pentru ca garanția să fie aplicată, produsul trebuie să fi fost instalat, utilizat și întreținut conform instrucțiunilor din manualul de instrucțiuni.
- ÎNTREBĂRI ȘI SOLICITĂRI: Dacă aveți întrebări sau întâmpinați probleme cu privire la utilizarea produsului, performanța acestuia sau aspectul vizual, vă rugăm să contactați vânzătorul prin intermediul datelor de contact pe care le găsiți pe chitanța de cumpărare.

1. Símbolos de aviso



Leia as instruções.

2. Instruções gerais de segur



1. O produto não é um brinquedo. Mantenha fora do alcance das crianças.
2. Não mergulhe o aparelho em água ou outros líquidos, pois isso irá resultar em danos permanentes nos componentes eléctricos.
3. Mantenha a bateria longe de fontes de calor e fogo, caso contrário ela pode explodir.

3. Protecção ambiental



CUIDADO!

Os produtos eléctricos não devem ser descartados com o lixo doméstico. Devem ser levados a um ponto de recolha comum para descarte ecológico em conformidade com os regulamentos locais. Entre em contato com o armazenista ou as autoridades locais para aconselhamento sobre reciclagem. O material da embalagem é reciclável. Elimine a embalagem de forma ecológica e disponibilize-a para o serviço de coleta de material reciclável.



As baterias estão instaladas de maneira que elas possam ser removidas apenas por um perito, as baterias que estão incorporadas no dispositivo e o dispositivo devem ser descartados, portanto, por um especialista.

4. Especificações do aparelho

ESPECIFICAÇÕES TÉCNICAS

Lâmpada	LED
Bateria	3 * bateria AA 1,2V 1500mAh Ni-MH
Classe de proteção	class III
Número IP	IP 44

1.º Dígito de Nível IP		2.º Dígito de Nível IP De	
4	Protegido contra objetos sólidos estranhos de 1,0 mm de diâmetro e mais	4	Protegido contra respingos de água contra os componentes provenientes de qualquer direção

5. Instruções de funcionamento / desenhos

- A bateria pode ser substituída.
- Puxão curto para acender a lâmpada ou alterar o modo de lúmens (80LM ou 150LM).
- A luz indicadora sempre cintila durante o carregamento e apaga quando a carga está completa.
- Recarregadores DC 5V 1A apenas.
- Não use baterias de lítio ou outras baterias não recarregáveis para carregar.
- Por favor, carregue a bateria por 7 horas antes da primeira utilização.

6. Manutenção / Limpeza

- Os LEDs são integrados com o produto e não podem ser substituídos.
- Se o produto não for utilizado durante muito tempo, recarregue-o uma vez a cada 3 meses para garantir a vida útil da bateria.
- DURAÇÃO DA GARANTIA: A garantia legal geral se aplica a todos os produtos durante 2 anos a partir da entrega das mercadorias e mediante a apresentação do recibo como prova da compra. Contudo, INSPIRE vai além disso. Nós queremos que você tenha a melhor experiência possível com nossos produtos, então estendemos os períodos de garantia para todos os produtos INSPIRE para 3 anos.
- APLICABILIDADE DA GARANTIA: Para que a garantia seja aplicável, o produto deve ter sido instalado, utilizado e mantido de acordo com as diretrizes no Manual de Instruções.
- PERGUNTAS E RECLAMAÇÕES: Se tiver dúvidas ou encontrar problemas em relação ao uso do produto, ao seu desempenho ou ao aspecto visual, convidamos você a entrar em contato com o fornecedor através das informações de contato que irá encontrar no recibo de compra.

1. Warning symbols



Read the instructions.

2. General Safety Instructions



1. This is not a toy. Keep out of reach of children.
2. Do not immerse the unit in water or other liquids as this will result in permanent damage to the electrical parts.
3. Keep the battery away from sources of the heat and fire, otherwise it may explode

3. Environmental protection



CAUTION !

Electrical products must not be thrown out with domestic waste. They must be taken to a communal collecting point for environmentally friendly disposal in accordance with local regulations. Contact your local authorities or stockist for advice on recycling. The packaging material is recyclable. Dispose of the packaging in an environmentally friendly manner and make it available for the recyclable material collection-service.



The batteries are installed so that they can be removed only by an expert ; batteries are built into the device, and the device must be disposed of therefore only by a specialist.

4. Appliance specifications

TECHNICAL CHARACTERISTICS

Bulb	LED
Battery	3*AA 1.2V 1500MAH Ni-MH Battery
Protection class	class III
IP number	IP 44

IP Level 1st Digit		IP Level 2nd Digit	
4	Protected against solid foreign objects of 1,0 mm diameter and greater	4	Protected against water splashed against the component from any direction

5. Operating instructions / Drawings

- The battery can be replaced.
- Short pull to turn on the lamp or change the lumen mode(80LM or 150LM).
- The indicator light will always flicker during charging and turns off when full charged .
- 5V 1A rechargers only .
- Don't use lithium batteries or other non-rechargeable batteries for charging.
- Please charge for 7 hours before first using

6. Maintenance / Cleaning

- The LED's are integrated within the product and cannot be replaced.
- If product not used for a long time, please recharge it once every 3 months to ensure the battery lifetime.
- **WARRANTY DURATION:**The general legal warranty applies to all products for 2 years from the delivery of the goods and upon providing the receipt as the proof of the purchase.However, INSPIRE goes beyond that. We want you to have the best experience possible with our products, thus we have extended the warranty periods for all INSPIRE products to 3 years.
- **WARRANTY APPLICATION:**For the warranty to be applied, the product must have been installed, used and maintained according to the Instruction Manual guidelines.
- **QUESTIONS AND CLAIMS:**If you have any questions or encounter any problems regarding the use of the product, its performance or visual aspect, you are welcome to contact your vendor through the contact information you will find on the purchasing receipt.



1

80LM

150LM



ON

ON

OFF

1 CLICK

1 CLICK

1 CLICK

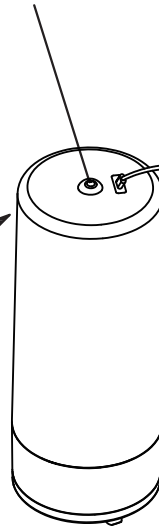
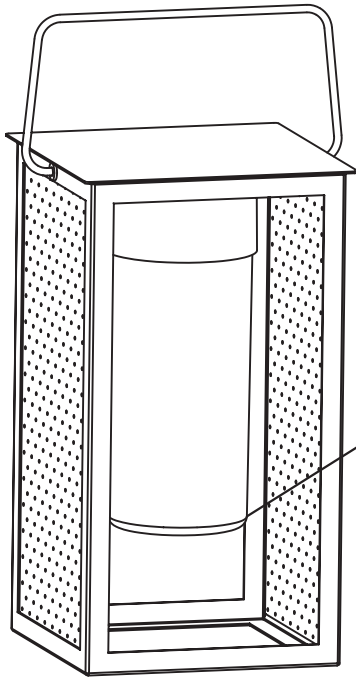
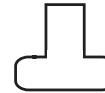
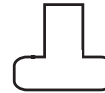
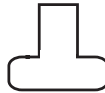

DC 5V 1A

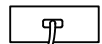

Micro USB

2

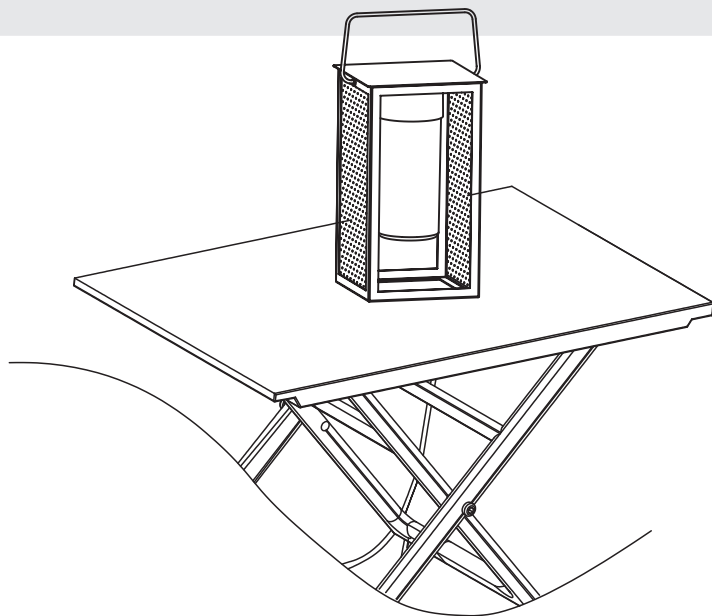

or

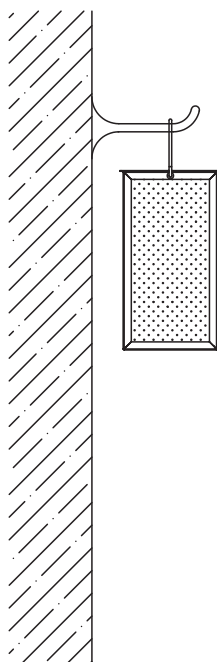



1

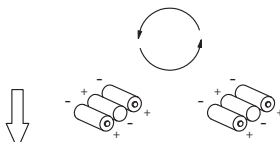
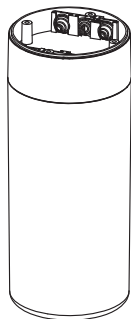
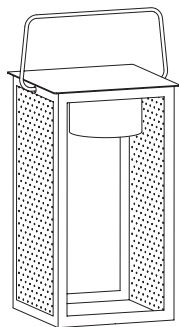

Ni-MH AA 1500mAh 1.2V

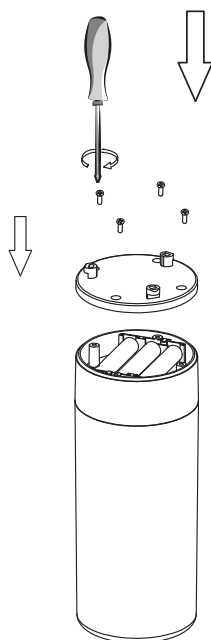
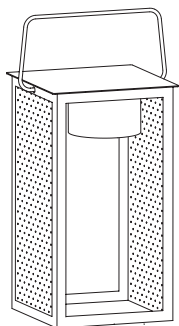



Ce produit se recycle,
s'il n'est plus utilisable
déposez-le en déchèterie.

Notice à trier.

Pour en savoir plus :
www.quefairedemesdechets.fr

- FR** Ce produit est recyclable. S'il ne peut plus être utilisé, veuillez l'apporter dans un centre de recyclage de déchets.
- PT** Este produto é reciclável. Se deixar de o utilizar, entregue-o num centro de reciclagem de resíduos.
- ES** Este producto es reciclable. Si ya no se puede usar, llévelo a un centro de reciclaje de residuos.
- IT** Questo prodotto può essere riciclato. Se deve essere smaltito, portalo presso un centro di riciclaggio.
- EL** Αυτό το προϊόν είναι ανακυκλώσιμο. Εάν δεν μπορεί πλέον να χρησιμοποιηθεί, μεταφέρετε την σε κάποιο κέντρο ανακύκλωσης απορριμμάτων.
- PL** Ten produkt poddawany jest recyklingowi, kiedy przestaje być użyteczny należy dostarczyć go do punktu zbiórki odpadów.
- RO** Acest produs este reciclabil. Dacă nu mai poate fi folosit, vă rugăm să îl aduceți într-un centru de reciclare a deșeurilor.
- UA** Цей продукт може перероблятися. Якщо воно більше не є придатне для використання, здайте його в утилізаційний центр.
- BR** Este produto é reciclável. Se não puder mais ser usado, descarte em um centro de reciclagem de resíduos.
- EN** This product is recyclable. If it cannot be used anymore, please take it to waste recycling centre.



* Garantie 3 ans / 3 años de garantía / Garantia de 3 anos / Garanzia 3 Anni / Εγγύηση 3 ετών /
Gwarancja 3-letnia / Гарантія 3 років / Garanție 3 ani / Garantia de 3 anos / 3-year guarantee

Made in China

Країна походження: Китай

ADEO Services - 135 Rue Sadi Carnot - CS 00001
59790 RONCHIN - France
Виробник: ТОВ "Адео Сервісез С.А.", вул.
Саді Карно, СС 00001, 59790 Роншен, Франція.

UA Імпортер: ТОВ "Леруа Мерлен Україна", 04201 Україна,
м.Київ, вул. Полярна 17А, +380 44 498 46 00.
Імпортер приймає претензії від споживачів щодо товару,
а також проводить його ремонт, технічне і гарантійне
обслуговування

BR IMPORTADO E DISTRIBUÍDO POR: LEROY MERLIN
COMPANHIA BRASILEIRA DE BRICOLAGEM CNPJ:
01.438.784/0001-05 Rua Pascoal Pais, nº. 525, 6º
andar, cj 61 a 64 - Vila Cordeiro, São Paulo - SP CEP:
04581-060 CALM (Central de Atendimento Leroy
Merlin) Capitais 4020-5376 Demais Regiões 0800-
0205376 IMAGEM ILUSTRATIVA

ZA Imported by Adeo South Africa (PTY) LTD T/A Leroy Merlin
Leroy Merlin Greenstone Store
Corner Blackrock Street and Stoneridge Drive, Greenstone
Park Ext 2, Edenvale, 1610 Johannesburg, Gauteng, South Africa