

USER'S MANUAL

AIR-CONDITIONER



SRK15ZS-WF
SRK20ZS-WF
SRK25ZS-WF
SRK35ZS-WF
SRK50ZS-WF



SRK15ZS-WFB
SRK20ZS-WFB
SRK25ZS-WFB
SRK35ZS-WFB
SRK50ZS-WFB

SRK15ZS-WFT
SRK20ZS-WFT
SRK25ZS-WFT
SRK35ZS-WFT
SRK50ZS-WFT

USER'S MANUAL **ENGLISH**

AIR-CONDITIONER

MANUEL DE L'UTILISATEUR **FRANÇAIS**

CLIMATISEUR

ANWENDERHANDBUCH **DEUTSCH**

KLIMAGERÄT

ISTRUZIONI PER L'USO **ITALIANO**

CONDIZIONATORE D'ARIA

MANUAL DEL PROPIETARIO **ESPAÑOL**

ACONDICIONADOR DE AIRE

GEBRUIKERSHANDLEIDING **NEDERLANDS**

AIRCONDITIONING

MANUAL DO UTILIZADOR **PORTUGUÊS**

APARELHO DE AR CONDICIONADO

ΟΔΗΓΙΕΣ ΧΡΗΣΗΣ **ΕΛΛΗΝΙΚΑ**

ΚΛΙΜΑΤΙΣΤΙΚΟ

РУКОВОДСТВО ПО ЭКСПЛУАТАЦИИ **РУССКИЙ**

ΚΟΝΔΙΤΙΟΝΕΡ ΒΟΖΔУΧΑ

KULLANIM KILAVUZU **TÜRKÇE**

SPLİT KLİMA

Le estamos muy agradecidos por haber elegido un Acondicionador de Aire MITSUBISHI HEAVY INDUSTRIES THERMAL SYSTEMS, LTD. Para conseguir el mejor y más duradero rendimiento, lea y siga escrupulosamente este manual de usuario antes de utilizar su acondicionador de aire. Luego de haberlo leído, guárdelo en un lugar seguro. Por favor refiérase a el manual en caso de tener preguntas sobre el uso o si eventualmente ocurren irregularidades.



Puede que su equipo de aire acondicionado esté marcado con este símbolo. Significa que de residuos de aparatos eléctricos y electrónicos (RAEE tal como se establece en la directiva 2012/19/UE) no deberán mezclarse con los residuos domésticos generales. Los acondicionadores de aire deberán tratarse en una instalación de tratamiento autorizada para su reutilización, reciclaje y recuperación, y no se desecharán en la cadena de basuras municipal. Para obtener más información, póngase en contacto con el instalador o las autoridades locales.



Este símbolo impreso en las pilas instaladas en su producto de aire acondicionado es información para usuarios finales de acuerdo con la directiva 2006/66/CE, artículo 20, anexo II de la UE. Las pilas, al finalizar su duración útil, deberán desecharse aparte de la basura doméstica general. Si hay algún símbolo químico impreso detrás del símbolo químico mostrado arriba, tal símbolo químico significará que las pilas contienen metal pesado en cierta concentración. Esto se indicará de la forma siguiente:
Hg: mercurio (0,0005%) , Cd: cadmio (0,002%) , Pb: plomo (0,004%)
Deshágase correctamente de las pilas en el lugar de recolección de basura o en el centro de reciclado de su comunidad local.

El nivel de ruido de cada unidad interior y exterior está por debajo de los 70dB (A).



ESPAÑOL

Índice de contenidos

<p>Precauciones de seguridad 2</p> <p>Consejos para un funcionamiento efectivo 7</p> <p>Los nombres de cada parte y su función 8</p> <p>Mando a distancia 10</p> <p>Fallo de funcionamiento en el mando a distancia 10</p> <p>Funcionamiento temporal (de emergencia) 10</p> <p>Instalación de dos aparatos de aire acondicionado en la misma habitación 11</p> <p>Protección infantil 11</p> <p>Configuración del intervalo del flujo de aire 12</p> <p>Sección de funcionamiento y visualización del mando a distancia 13</p> <p>Ajuste de la hora actual 14</p> <p>Funcionamiento en modo AUTO (automático) 14</p> <p>Ajuste de la temperatura durante el modo AUTO 15</p> <p>FAN SPEED (VELOCIDAD DEL VENTILADOR) 15</p> <p>Funcionamiento en modo COOL/HEAT/DRY/FAN (Frio/Calor/Deshumificador/Ventilador) 16</p> <p>Rango de temperatura de funcionamiento del aire acondicionado 16</p> <p>Características de operación del modo HEAT 16</p> <p>Ajuste de la dirección del flujo de aire 17</p> <p>Funcionamiento en modo 3D AUTO 17</p> <p>Funcionamiento en modo SLEEP TIMER (autoapagado) 18</p> <p>Funcionamiento en modo OFF TIMER (temporizador de apagado) 18</p> <p>Funcionamiento en modo ON TIMER (temporizador de encendido) 19</p> <p>Funcionamiento en modo SLEEP TIMER + ON TIMER 19</p>	<p>Funcionamiento en modo ON TIMER (Temporizador de encendido) + OFF TIMER (Temporizador de apagado) 20</p> <p>Funcionamiento en modo ALLERGEN CLEAR (eliminación de alérgenos) 20</p> <p>Funcionamiento en modo Temporizador semanal 21</p> <p>Funcionamiento en modo HIGH POWER/ECONOMY (alta potencia/eco) 25</p> <p>Funcionamiento en modo NIGHT SETBACK (Comfort nocturno) 26</p> <p>Funcionamiento en modo SILENT (Silencio) 26</p> <p>Función MENU (MENÚ)</p> <p style="padding-left: 20px;">Ajuste de conexión de LAN inalámbrica... 27</p> <p style="padding-left: 20px;">Ajuste del brillo de visualización 27</p> <p>Funcionamiento en modo SELF CLEAN (autolimpieza) 28</p> <p>Control ventilador corte termostato calor 29</p> <p>Funcionamiento PRESET (PREESTABLECIDO) 30</p> <p style="padding-left: 20px;">Ajuste de comunicación de LAN inalámbrica 31</p> <p style="padding-left: 20px;">Inicialización de la interfaz de LAN inalámbrica 31</p> <p>Mantenimiento 32</p> <p>Instalación correcta 34</p> <p>Tratamiento de problemas 34</p> <p>Aviso 34</p> <p>Póngase en contacto con su distribuidor 36</p> <p>Función de reinicio automático 36</p> <p>Acerca del aire acondicionado múltiple 36</p> <p>Función de auto diagnóstico 37</p>
--	---

Precauciones de seguridad



- Antes de poner en marcha el sistema, por favor lea estas “Precauciones de seguridad” detalladamente para asegurar así la operación correcta del sistema.
- Cuando haya leído este manual del propietario, guárdelo para futuras consultas. Si alguna vez debe cambiar de usuario, asegúrese de que el manual sea recibido por el nuevo usuario.

 ADVERTENCIA	Indica una posible situación de peligro que, si no se evita, puede causar severas consecuencias como la muerte o heridas graves.
 PRECAUCIÓN	Indica una posible situación de peligro que, si no se evita, puede causar lesiones personales o daños a la propiedad.

Por favor cumpla cuidadosamente estas precauciones, puesto que ellas son esenciales para su seguridad.

- Esta unidad está diseñada para 2 tipos de refrigerantes (R32 o R410A). Consulte una etiqueta en la unidad exterior para comprobar la información del refrigerante.
- Los símbolos que aparecen frecuentemente en el texto tienen los significados siguientes:

	Estrictamente prohibido		Cumpla las instrucciones con sumo cuidado		Establezca una conexión a tierra adecuada.
---	--------------------------------	---	--	---	---

	El manual de usuario debería leerse detalladamente.		El personal de servicio debería manejar este equipo haciendo referencia al manual de instalación.
	La información está incluida en el manual de usuario y/o en el manual de instalación.		

■ La siguiente precaución es solamente para R32.

	Este equipo utiliza refrigerante inflamable. Si hay una fuga de refrigerante en combinación con una fuente de ignición externa, existe la posibilidad de que se produzca una ignición.
---	---

ADVERTENCIA

- | | |
|--|--|
| <ul style="list-style-type: none"> • Las leyes nacionales deben respetarse rigurosamente al desechar el aparato. • No utilice ningún medio para acelerar el proceso de descongelación ni para la limpieza que sea distinto al recomendado por el fabricante. • El aparato debería almacenarse en una habitación donde no existan fuentes de ignición en continuo funcionamiento (por ejemplo: llamas abiertas, un aparato de gas o un calentador eléctrico que estén en funcionamiento). • No lo perforo ni queme. • Tenga en cuenta que los refrigerantes podrían contener olores. | <ul style="list-style-type: none"> • El aparato deberá almacenarse en un área bien ventilada donde el tamaño de la habitación se corresponda con el área de la habitación según se especifica para su funcionamiento. • El personal encargado de las operaciones de servicio debe estar cualificado a nivel nacional o tener una cualificación relevante similar. • La unidad interior deberá almacenarse en una habitación que tenga un área mínima de 4,0 m². * <p>*El valor es para el sistema de split. En el caso de multisistema, consulte la hoja de instalación de la unidad exterior.</p> |
|--|--|

■ Precauciones de seguridad

■ PRECAUCIONES DE INSTALACIÓN

ADVERTENCIA



- **El sistema está destinado para un uso doméstico y residencial.**

Si se usa en entornos con condiciones duras, por ejemplo, un taller de ingeniería, el equipo puede funcionar de forma deficiente.



- **El sistema debe instalarlo su vender o un instalador cualificado.**

No es recomendable que usted mismo instale el sistema, ya que una manipulación inadecuada puede provocar fugas de agua, una descarga eléctrica o un incendio.

PRECAUCIÓN



- **No instale la unidad donde puedan producirse fugas de gases inflamables.**

Pérdidas semejantes pueden causar incendios.



- **Asegúrese de que hay un interruptor de pérdida a tierra instalado.**

Si no instala un interruptor de fugas a tierra, podría sufrir una descarga eléctrica.

- **Asegúrese de instalar el tubo de desagüe correctamente, de tal modo que el agua se drene completamente.**

Una instalación incorrecta de este tubo puede provocar goteos de agua en la habitación, pudiendo llegar a mojar el mobiliario.



- **Asegúrese de que el sistema esté correctamente conectado a tierra.**

El cable de puesta tierra no se debe conectar nunca a una tubería de gas, tubería de agua, conductores de pararrayos cable de toma a tierra del teléfono. La instalación incorrecta del cable de puesta a tierra puede producir una descarga eléctrica.

Este producto contiene gases fluorados de efecto invernadero.

- No descargue a la atmósfera R32: El R32 es un gas fluorado de efecto invernadero con un potencial de calentamiento global (Global Warming Potential GWP) = 675.
- No descargue a la atmósfera R410A: El R410A es un gas fluorado de efecto invernadero con un potencial de calentamiento global (Global Warming Potential, GWP) = 2088.

Consultar placa de características de la unidad exterior para conocer la cantidad del gas fluorado de efecto invernadero y su equivalencia en CO₂.

■ PRECAUCIONES DE OPERACIÓN

⚠ ADVERTENCIA



- Los niños no deben jugar con el aire acondicionado.
- No se exponga a la corriente de aire frío durante periodos de tiempo prolongados.
Este frío puede afectar su estado físico y su salud.

- Los niños no deben llevar a cabo la limpieza ni el mantenimiento a realizar por el usuario sin supervisión.
- No introduzca nada dentro de las salidas de aire.
Esto podría ocasionar daños, tales como afectar la rotación del ventilador en alta velocidad.



- Este aire acondicionado puede ser usado por niños de 8 o más años de edad y por personas con capacidades físicas, sensoriales o mentales reducidas o que carezcan de experiencia y conocimientos, si están bajo supervisión o se les han dado instrucciones sobre cómo utilizar el aire acondicionado de forma segura y si comprenden los peligros que dicho uso conlleva.
- Guarde el mando a distancia fuera del alcance de los niños.
Si no lo hace, éstos podrían tragarse las baterías o podría producirse otro accidente.

⚠ PRECAUCIÓN



- **Utilice fusible homologados exclusivamente.**
Está prohibido usar un hilo de acero o cobre en lugar de un fusible homologado, ya que éste podría causar una avería o un incendio.
- **No manipule los interruptores con las manos mojadas.**
Esto puede ocasionarle un shock eléctrico.
- **No se cuelgue ni columpie de la unidad interior.**
Si la unidad interior se cae, puede ocasionarle daños.
- **No coloque ningún insecticida o pintura en aerosol inflamables cerca del aire acondicionado ni rocíe directamente con ellos el sistema.**
Esto podría resultar en un incendio.
- **No exponga ningún tipo de aparato de combustión directamente al flujo de aire del aire acondicionado.**
El aparato puede no funcionar correctamente.
- **No lave el acondicionador de aire con agua.**
Esto puede causarle un shock eléctrico. El uso de sistemas de limpieza de alta presión puede causar daños a las láminas de aluminio, haciendo que disminuya el rendimiento.

- **No debe usarse para la conservación de alimentos, plantas o animales, dispositivos de precisión u obras de arte.**
El sistema es para ser usado solo en habitaciones domésticas comunes. Cualquier otro uso del sistema puede dañar la calidad de los comestibles, etc.
- **No colocar elementos que contengan agua, tales como vasos, floreros, etc. sobre la unidad.**
Si el agua entra en la unidad esto podría causar daños en la aislación y causar shocks eléctricos.
- **No instale el aire acondicionado en un lugar en el que el flujo del aire vaya dirigido directamente a animales o plantas.**
Esto podría afectar la salud de los mismos.
- **No pise ni se siente sobre la unidad ni ponga nada encima.**
Si la unidad se cae o algo se cae de esta, las personas podrían lastimarse.
- **Tras un largo período de uso, controle de vez en cuando la estructura de soporte de la unidad.**
Si no repara los posibles daños inmediatamente, la unidad puede caer y causar lesiones personales.

⚠ PRECAUCIÓN



- **No toque las láminas de aluminio del intercambiador de calor de aire.**
Se pueden producir lesiones personales.
- **No coloque ningún tipo de electrodoméstico u objeto debajo de las unidades interiores o exteriores.**
La condensación que cae de la unidad puede manchar los objetos y causar accidentes o descargas eléctricas.
- **No haga funcionar el sistema sin el filtro de aire.**
Podría causar un funcionamiento incorrecto del sistema debido a una obstrucción del intercambiador de calor.
- **No desconecte la alimentación inmediatamente después de detener el funcionamiento.**

Espera un mínimo de 5 minutos; de lo contrario existe riesgo de fuga de agua o avería.

- **No controle el sistema con el interruptor principal de alimentación.**
Podría provocar un incendio o fuga de agua. Además, el ventilador puede arrancar inesperadamente, lo que podría causar lesiones.
- **Evite derramar líquido sobre la unidad o colocar un recipiente de agua sobre ella.**
Si el agua entra en la unidad esto podría causar daños en la aislación y causar shocks eléctricos.



- **Si pone en marcha el aire acondicionado junto con un aparato de combustión, debe ventilar la habitación regularmente.**
La ventilación insuficiente puede ocasionar accidentes debido al déficit de oxígeno.
- **Colóquese en una escalera de tijera segura u otro objeto estable al extraer el panel de entrada de aire y los filtros.**
Si no lo hace, podrían producirse daños debido a la caída de objetos.
- **Cuando limpie el aire acondicionado pare la unidad y desconecte la alimentación.**
Nunca abra el panel mientras el ventilador interno esté girando.
- **No coloque objetos cerca de la unidad externa ni deje que se amontonen hojas alrededor de dicha unidad.**
Si hay objetos u hojas alrededor de la unidad exterior, podrían entrar en ella pequeños animales y tocar componentes eléctricos, causando una avería, humo o un incendio.

- **Póngase en contacto con su distribuidor para limpiar los componentes internos de la unidad interior. No intente hacerlo usted mismo.**
El uso de un detergente no homologado o un método de limpieza inadecuado puede dañar los componentes de plástico de la unidad y provocar fugas. También pueden producirse daños, humo o fuego si el detergente entra en contacto con los componentes eléctricos del motor.
- **Si escucha truenos o existe riesgo de caída de rayos, detenga la unidad y desconecte la corriente.**
Esto puede dañar la unidad.
- **Si se daña el cable de potencia, póngase en contacto con su distribuidor o con un instalador cualificado.**
Si no se reemplaza, podría causar una avería o un incendio.

■ PRECAUCIONES RELATIVAS A LA LAN INALÁMBRICA

ADVERTENCIA



- **No ponga en ON (ENCENDIDO) la comunicación de LAN inalámbrica cerca de un controlador automático como, por ejemplo, una puerta automática o una alarma de incendios.**
Puede provocar un accidente debido a un funcionamiento incorrecto del equipo.
- **No ponga en ON (ENCENDIDO) la comunicación de LAN inalámbrica en un hospital, entre otros, donde el uso de dispositivos inalámbricos está prohibido.**
Puede causar un funcionamiento incorrecto de los equipos médicos debido a un dispositivo inalámbrico.
- **No ponga en ON (ENCENDIDO) la comunicación de LAN inalámbrica cerca de una persona con un marcapasos o un desfibrilador implantado.**
Puede provocar un funcionamiento incorrecto de un dispositivo médico.

PRECAUCIÓN



- **No ponga en ON (ENCENDIDO) la comunicación de LAN inalámbrica cerca de otro dispositivo inalámbrico, microondas, móvil, fax, etc.**
Puede causar un funcionamiento incorrecto del dispositivo inalámbrico.
- **Cuando controle el aire acondicionado desde el exterior, compruebe de antemano el estado de la unidad, los alrededores y las personas que hay en la habitación.**
Puede causar daños a la salud, contaminación de los enseres domésticos o efectos perjudiciales para los animales.
- **Si hay alguien en la habitación, comuníquelo que el aire acondicionado va a controlarse desde el exterior.**
Puede causar daños a la salud.



- **Compruebe periódicamente el estado de funcionamiento.**
Los cambios repentinos de temperatura interior/exterior pueden perjudicar su salud.

■ Precauciones de seguridad

■ PRECAUCIONES PARA LA REUBICACIÓN O REPARACIONES

⚠ ADVERTENCIA



- **No realice ninguna reparación o modificación. Consulte con el proveedor de la unidad.**

Si repara o modifica la unidad, podría provocar fugas de agua, descargas eléctricas o fuego.



- **Para realizar reparaciones, consulte con su distribuidor.**

Reparaciones incorrectas pueden ocasionar shocks eléctricos, incendios, etc.

- **En caso de que el aire acondicionado se reubique en otro lugar, póngase en contacto con su distribuidor o con un instalador cualificado.**

Una instalación incorrecta puede causar pérdidas de agua, descargas eléctricas, incendios, etc.

- **Si detecta alguna irregularidad (olor a quemado, etc.), detenga el sistema, desconecte la alimentación y consulte con su distribuidor.**

El uso continuo del sistema en circunstancias anormales puede ser el resultado de un funcionamiento defectuoso, descargas eléctricas, incendios, etc.

- **Si el acondicionador de aire no enfría o no calienta la habitación, esto puede deberse a una fuga de refrigerante. Póngase en contacto con su distribuidor.**

Si es necesario añadir refrigerante, póngase en contacto con su proveedor para recibir las instrucciones apropiadas.

Si el refrigerante entra en contacto con la piel, podría causar una lesión por frío.

Si el gas refrigerante se inhala en exceso, podría causar temporalmente un deterioro de la función nerviosa como mareos y dolor de cabeza, o un deterioro de la función cardíaca como arritmia y palpitaciones. Si una fuga inesperada de refrigerante cae sobre un calefactor, estufa, plancha u otra fuente de calor, se podrían generar gases nocivos.

Consejos para un funcionamiento efectivo

■ Para operar su unidad de manera cómoda y económica. Por favor tenga en cuenta lo siguiente.

- **Ajuste una temperatura ambiente agradable.**

Las temperaturas excesivamente altas o bajas no son buenas para su salud y derrochan electricidad.

- **Limpie los filtros frecuentemente.**

Los filtros obstruidos pueden bloquear el flujo de aire y produce una disminución en la eficiencia de la operación.

Página 32

- **Evite la exposición directa a la luz solar y a la corriente de aire.**

Durante la refrigeración, reduzca la luz solar por medio de cortinas o biombos. Mantenga las ventanas y puertas cerradas, con excepción de cuando está ventilando.

- **Ajuste la dirección del flujo de aire correctamente.**

Ajuste el flujo de aire arriba/abajo e izquierda/derecha para obtener así una temperatura ambiente pareja.

- **Opere la unidad sólo cuando lo necesite.**

Haga buen uso del timer para operar la unidad sólo cuando sea necesario.

- **Mantenga alejadas las fuentes de calor cuando intente enfriar una habitación.**

Mantenga las fuentes de calor fuera del ambiente tanto como sea posible.

Los nombres de cada parte y su función

UNIDAD INTERNA

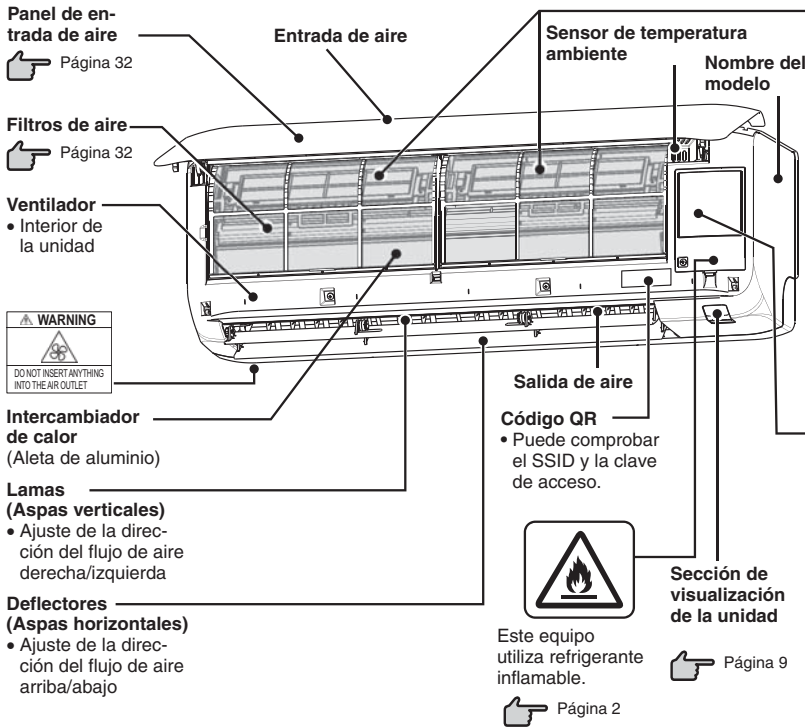

Filtro de limpieza de aire

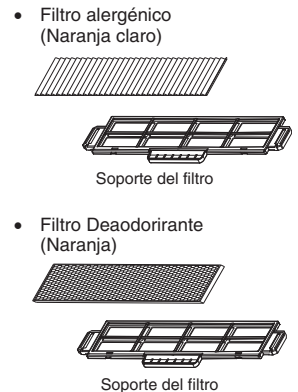

⚠ WARNING

Do not wash the inside of the air conditioner. Water leakage and permanent damage may result. Electrical hazard exists.

Caution, high voltage, shut off power before servicing fan and fan motor. Do not touch the terminal block.

By the following operation, forced cooling operation is possible. Isolate the power supply. Reconnect power supply. Hold the ON/OFF switch down for 5 seconds until you hear a beep.

UNIDAD EXTERIOR

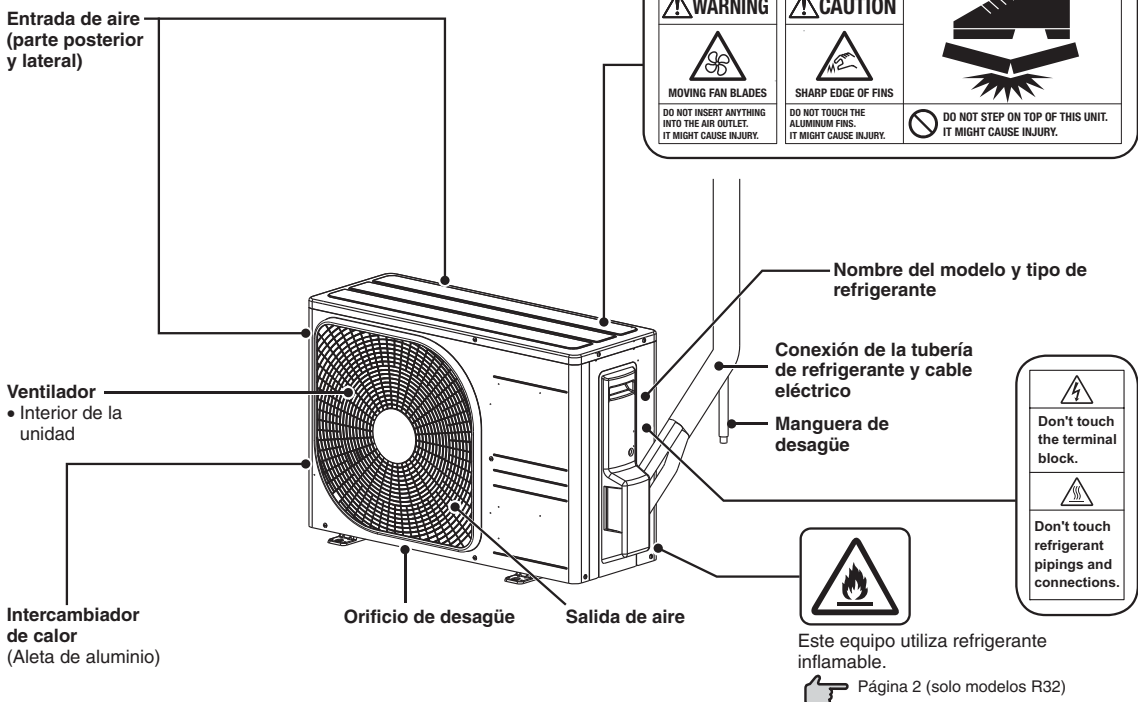

<p>⚠ WARNING</p> <p></p> <p>MOVING FAN BLADES</p> <p>DO NOT INSERT ANYTHING INTO THE AIR OUTLET. IT MIGHT CAUSE INJURY.</p>	<p>⚠ CAUTION</p> <p></p> <p>SHARP EDGE OF FINS</p> <p>DO NOT TOUCH THE ALUMINUM FINS. IT MIGHT CAUSE INJURY.</p>	<p></p> <p>DO NOT STEP ON TOP OF THIS UNIT. IT MIGHT CAUSE INJURY.</p>
---	--	---

⚠
 Don't touch the terminal block.

⚠
 Don't touch refrigerant pipings and connections.

Los nombres de cada parte y su función

Sección de visualización de la unidad

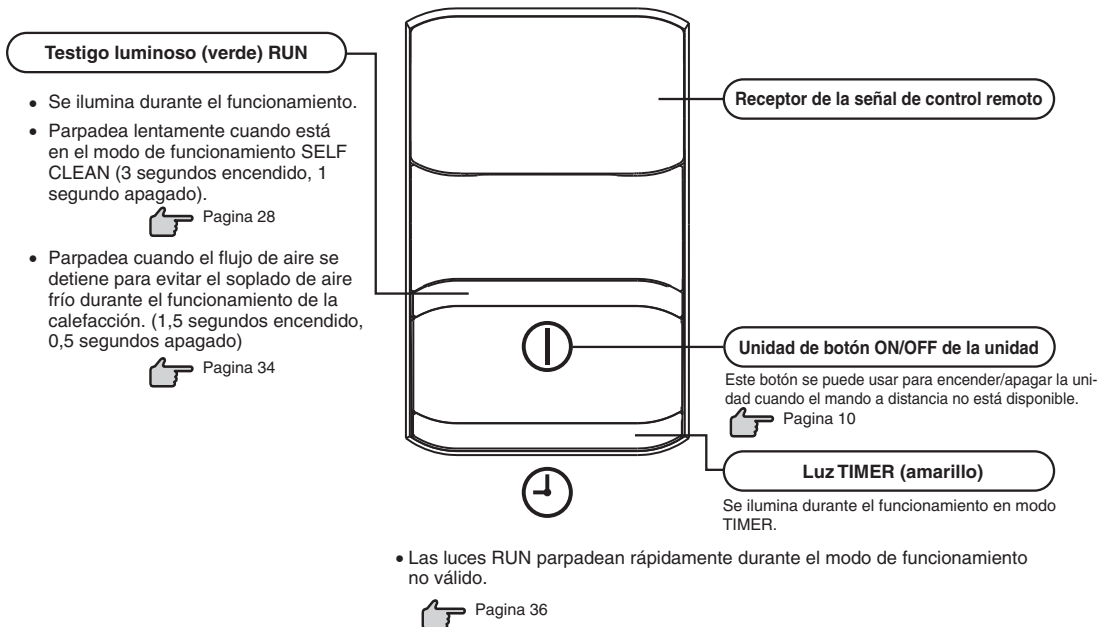

Accesorios

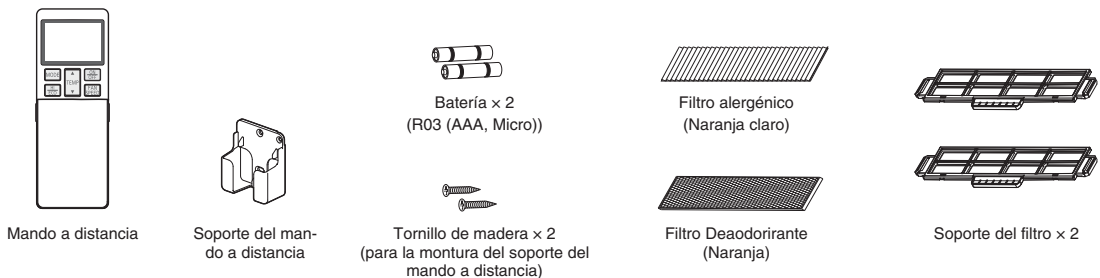

NOTA

• Señal acústica para el mando a distancia

La señal acústica (PiPi) se produce cuando

la temperatura preestablecida se ajusta a 24 °C, se selecciona el modo de funcionamiento AUTO o se selecciona el flujo de aire automático (excepto funcionamiento en modo FAN).

La señal acústica (Pi) se produce cuando

se apaga el aire acondicionado pulsando el botón ON/OFF (excepto el funcionamiento SELF CLEAN).

La señal acústica (Pii Pi) se produce cuando

Ajuste de conexión de LAN inalámbrica,
Ajuste de comunicación de LAN inalámbrica.

Ajuste del flujo de aire

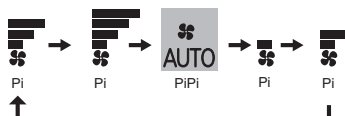

Temperatura preestablecida



Mando a distancia

Proceso de ajuste de las pilas

1 Retire la tapa.

2 Coloque las baterías.
R03 (AAA, Micro) x 2

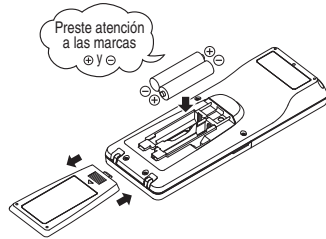

3 Cierre la tapa.

4 Pulse el interruptor ACL con la punta de un bolígrafo.

- Ajuste la hora actual.



Página 14 Ajuste de la hora actual paso 2

NOTA

- No use baterías viejas junto con nuevas.
- Retire las baterías cuando no va a utilizar por un tiempo prolongado el control remoto.
- La vida útil recomendada de una pila, conforme con JIS ó IEC, debería ser de 6 - 12 meses con un uso normal. Si las ha usado por un tiempo indeterminado o por más tiempo que el especificado, existe el riesgo de que las baterías pierdan líquido, causando así un daño irreparable al control remoto.
- La duración recomendada de la pila viene impresa sobre la misma. Esta duración puede ser menor debido al tiempo de fabricación de la unidad. Aunque, posiblemente la batería tenga aun suficiente carga con posterioridad a su fecha de vencimiento.

- Cuando la pantalla muestre un estado anormal, presione el interruptor ACL con la punta de un bolígrafo.

Utilizando el soporte del control remoto

El control remoto puede ser usado separadamente desde la pared utilizando el soporte del control remoto. En este caso, instale el control remoto luego de verificar que el acondicionador de aire recibe la señal correctamente.

Para instalar o retirar el control remoto, deslice el mismo hacia arriba o hacia abajo desde la parte superior del soporte.

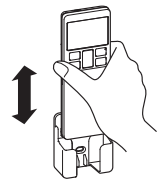

Los casos siguientes significan el agotamiento de las baterías. Reemplace las baterías agotadas por otras nuevas.

- El sonido de recepción de la señal no es emitido desde la unidad cuando la señal es transmitida.
- Las indicaciones en pantalla se desvanecen.

Nota de advertencia sobre el mando a distancia

⊘ Estrictamente prohibido

- | | | |
|---|--|---|
| <ul style="list-style-type: none"> • No coloque el mando a distancia en lugares con altas temperaturas, como en alfombras calefactoras eléctricas o estufas. | <ul style="list-style-type: none"> • No deje el control remoto expuesto a la luz solar o a una iluminación intensa. | <ul style="list-style-type: none"> • No deje caer el control remoto. Sea cauteloso. |
| <ul style="list-style-type: none"> • No coloque obstáculos entre el control remoto y la unidad. | <ul style="list-style-type: none"> • No vierta ningún líquido sobre el mando a distancia. | <ul style="list-style-type: none"> • No coloque objetos pesados sobre el control remoto ni se suba sobre él. |

Fallo de funcionamiento en el mando a distancia

- ¿No se han agotado las baterías?



“Proceso de ajuste de las pilas” más arriba.

Sustituya las pilas por unas nuevas y vuelva a intentar la acción.

- Si se produce un fallo de funcionamiento, haga funcionar la unidad con la función de accionamiento temporal.



“Funcionamiento temporal (de emergencia)” a continuación. Póngase en contacto con su distribuidor para revisar el mando a distancia.

Funcionamiento temporal (de emergencia)

- El botón ON/OFF de la unidad opera el encendido y apagado de la unidad temporalmente, cuando el control remoto no es usado.

Contenido de operación

- OPERATION MODE (Modo de operación) : AUTO
- FAN SPEED : AUTO
- AIR FLOW : AUTO

- La operación se inicia pulsando el botón ON/OFF de la unidad, y pulsando otra vez para parar la operación

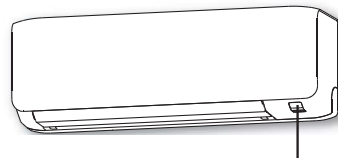

Unidad de botón ON/OFF de la unidad

NOTA

- No pulse el botón ON/OFF de la unidad durante 5 segundos o más. (Si lo pulsa durante 5 segundos o más se pone en funcionamiento la refrigeración forzada que se utiliza durante el mantenimiento o cuando se va a reubicar el aire acondicionado).

Instalación de dos aparatos de aire acondicionado en la misma habitación

- Si hay dos aparatos de aire acondicionado instalados en la misma habitación, utilice este ajuste en el caso de que los dos aparatos no se controlan con un único mando a distancia. Ajuste el mando a distancia y la unidad interior.

Ajuste del mando a distancia

1 Retire la tapa y extraiga las pilas.

2 Desconecte la línea de conmutación que hay junto a las pilas con unos alicates.

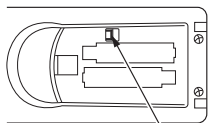

Desconectar

3 Inserte las pilas.
Cierre la tapa.

Ajuste de la unidad interior

1 Desconecte la alimentación y vuelva a conectarla después de 1 minuto.

2 Apunte a la unidad interior el mando a distancia (ajustado según el procedimiento descrito a la izquierda) y envíe una señal pulsando el interruptor ACL del mando a distancia.

Como la señal se envía unos 6 segundos después de pulsar el interruptor ACL, dirija el mando a distancia a la unidad interior durante ese periodo.

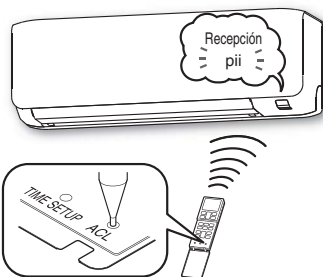

3 Compruebe que se emite el sonido de recepción "pii" desde la unidad interior.

Al completar el ajuste, la unidad interior emite un sonido "pii". (Si no se emite el sonido de recepción, vuelva a ejecutar el ajuste desde el principio.)

Protección infantil

- Esta función bloquea el control del mando a distancia para evitar un error de funcionamiento.

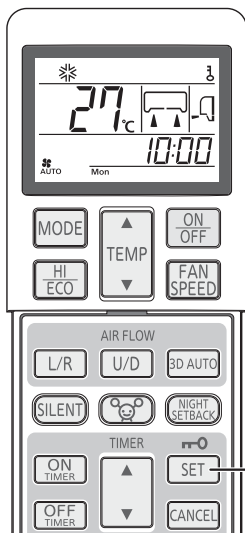

1 Pulsar el botón SET (Ajustar) durante 3 segundos o más.

⏸ se muestra en pantalla. Mientras está activada la protección infantil, solo puede operarse el botón ON/OFF.

Procedimiento de cancelación

Desactive el indicador ⏸ pulsando el botón SET (Ajustar) durante 3 segundos o más.

NOTA

- Con la protección infantil activada, no pueden cambiarse los ajustes de modo de funcionamiento, temperatura, velocidad del ventilador y dirección del flujo de aire. Para cambiar los ajustes, desactive la protección infantil.
- La protección infantil no funcionará durante el modo ALLERGEN CLEAR (Eliminar alérgenos).

Configuración del intervalo del flujo de aire

- Tenga en cuenta la localización del aire acondicionado y ajuste el flujo de aire de la izquierda y derecha para maximizar el aire acondicionado.

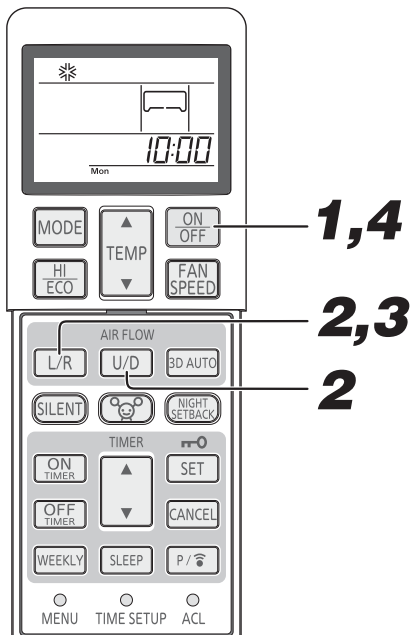

1 Si el aire acondicionado está en funcionamiento, pulse el botón ON/OFF para detenerlo.

Los ajustes del flujo de aire no se pueden hacer mientras la unidad esté en funcionamiento.

2 Mantenga presionados los botones AIR FLOW U/D (UP/DOWN) AIR FLOW L/R (LEFT/RIGHT) durante 5 segundos o más.

La pantalla de ajustes de flujo de aire se ilumina.

3 Ajustes del flujo de aire.

Presione el botón AIR FLOW L/R (LEFT/RIGHT) y ajuste al lugar deseado. Cada vez que se pulsa el botón AIR FLOW L/R (Flujo del aire: izquierda/derecha), el indicador cambia con el siguiente orden:

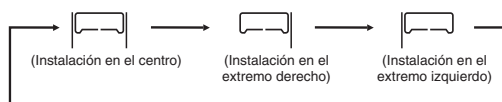

4 Presione el botón ON/OFF.

Se han configurado los ajustes de flujo de aire del acondicionador. Pulse en los 60 segundos siguientes al ajuste de flujo de aire (mientras se ilumina la pantalla de ajuste de flujo de aire).

Lugar de instalación del acondicionador de aire y margen del flujo de aire

El diagrama siguiente indica los márgenes de flujo de aire correspondientes al lugar de instalación del acondicionador de aire. Tenga en cuenta la disposición de su sala y ajuste el margen del flujo de aire para incrementar al máximo la efectividad del acondicionamiento de aire.

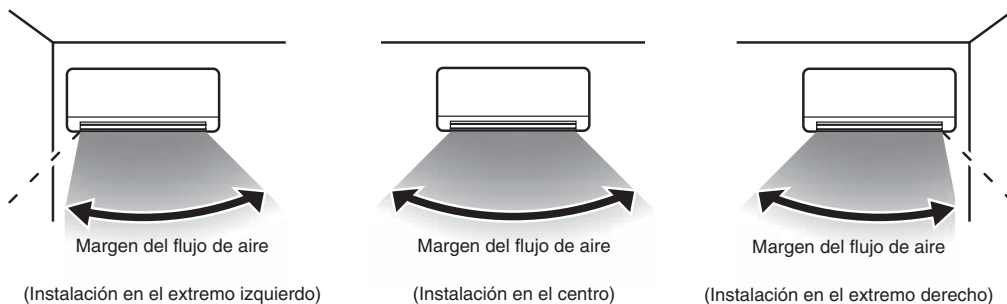

NOTA

- Cuando esté configurado el ajuste de flujo de aire, se guarda en el aire acondicionado aunque se desconecte la alimentación. Para cambiar el ajuste de flujo de aire, configúrelo de nuevo con el control remoto.
- Mientras esté funcionando no se puede configurar el ajuste de flujo de aire.
- Cuando el aire acondicionado se instala en una ubicación a menos de 50 cm de la pared, se recomienda cambiar el ajuste de flujo de aire a "Instalación en el extremo derecho" o "Instalación en el extremo izquierdo".

Sección de funcionamiento y visualización del mando a distancia

Botón de selección de OPERATION MODE (Modo de funcionamiento)

Cada vez que se pulse este botón, cambia el modo.

➔ Página 14, 16

Botón de ajuste de la TEMPERATURA

Este botón ajusta la temperatura de la habitación.

Botón HI/ECO (ENCEN-DIDO/ECO)

Este botón alterna entre los modos HIGH POWER (Alta potencia) y ECONOMY (Económico).

➔ Página 25

Botón AIR FLOW (FLUJO DE AIRE) (LEFT/RIGHT) (IZQUIERDA/DERECHA)

Este botón cambia la dirección del flujo de aire (izquierda/derecha).

➔ Página 17

Botón SILENT (Silencio)

Este botón ajusta el funcionamiento SILENT (Silencio).

➔ Página 26

Botón ALLERGEN CLEAR (ELIMINAR ALÉRGICOS)

Este botón selecciona la operación ALLERGEN CLEAR.

➔ Página 20

Botón ON TIMER

Este botón selecciona la operación ON TIMER.

➔ Página 19

Botón OFF TIMER

Este botón selecciona la operación OFF TIMER.

➔ Página 18

Botón WEEKLY (Semanal)

Este botón activa y desactiva el Temporizador semanal.

➔ Página 21

Interruptor MENU (MENÚ)

Este interruptor selecciona la función MENU (MENÚ).

➔ Página 27

Botón SLEEP (AUTOAPAGADO)

Este botón selecciona el funcionamiento en modo SLEEP.

➔ Página 18

Pantalla en estado apagado



Se muestran los valores actuales de hora, día de la semana y modo de funcionamiento cuando el aparato de aire acondicionado esté apagado.

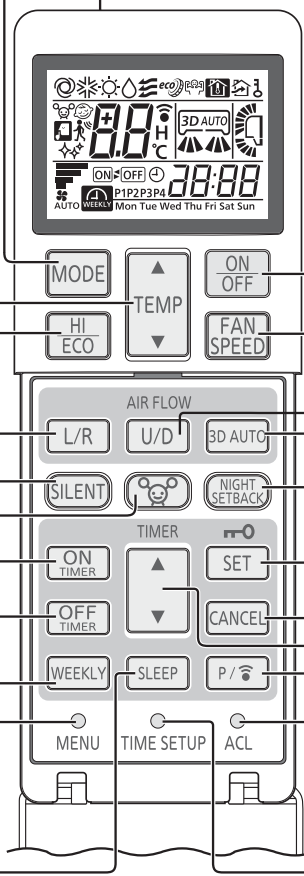

[Vista con la cubierta abierta]

La figura aquí arriba muestra todas las indicaciones con un propósito explicativo, pero prácticamente sólo son indicadas las partes pertinentes.

Sección de transmisión

Botón ON/OFF (ACTIVAR/DESACTIVAR) (luminoso)

Pulse para poner en marcha la unidad, púlselo de nuevo para detenerla.

Botón de VELOCIDAD DEL VENTILADOR

Cada vez que se pulse el botón, cambia la velocidad del ventilador.

➔ Página 15

Botón AIR FLOW (FLUJO DE AIRE) (UP/DOWN) (ARRIBA/ABAJO)

Este botón cambia la dirección del flujo de aire (arriba/abajo).

➔ Página 17

Botón 3D AUTO

Este botón establece la operación 3D AUTO.

➔ Página 17

Botón NIGHT SETBACK

Este botón establece el modo NIGHT SETBACK (Comfort nocturno).

➔ Página 26

Botón SET (Ajuste)/Protección infantil

Este botón sirve para ajustar el temporizador y la protección infantil.

➔ Página 11

Botón CANCEL

Este botón cancela el temporizador ON (de activación), el temporizador OFF (de desactivación), y la operación SLEEP (de autoapagado).

Botón TIMER

Este botón sirve para ajustar la hora actual y la función de temporizador.

Botón PROGRAM (Programar)

Este botón ajusta el Temporizador semanal.

➔ Página 21

Interruptor ACL

Este interruptor restaura el estado predeterminado en el programa.

➔ Página 10, 14

Conmutador TIME SET UP (CONFIGURACIÓN DEL TIEMPO)

Este interruptor se utiliza para ajustar la hora.

➔ Página 14

Procedimiento de transmisión

Quando se pulsa algún botón del mando a distancia mientras se apunta al aparato de aire acondicionado, se transmite una señal. Cuando la señal es recibida correctamente, recibe un sonido emitido desde la unidad.

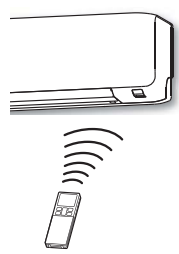

Ajuste de la hora actual

■ Cuando se inserten las pilas, la hora actual pasará automáticamente al modo de ajuste de hora. Se muestra Mon (Lunes) y 13:00 como hora actual. Ajuste el día de la semana y la hora.

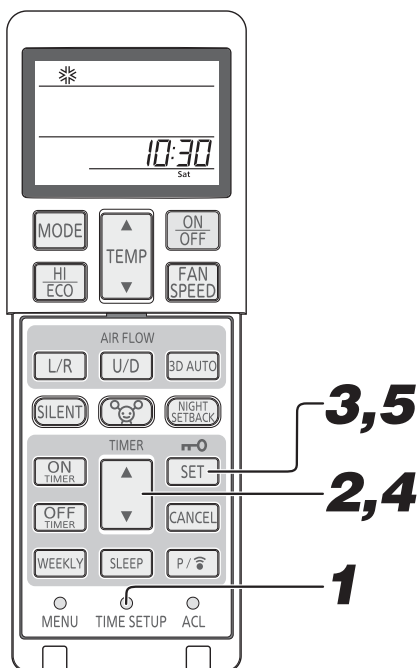

Ejemplo: Ajuste a Sat (Sábado) a las 10:30.

1

Presione el interruptor TIME SET UP.

Presione con la punta de un bolígrafo, etc. Parpadea el día de la semana, lo que indica que puede ajustarse.

2

Pulse el botón “▲ o ▼ (TIMER (Temporizador))”.

(Ajuste a Sat (Sábado))

3

Pulse el botón SET (Ajustar).

El día del indicador de semana pasa de parpadeo a luz fija, con lo que ha finalizado el ajuste del día de la semana. A continuación, parpadea el indicador de hora. Asegúrese de pulsar el botón antes de que pasen 60 segundos de la última operación en el paso 2. De lo contrario, no se ajusta el día de la semana.

4

Pulse el botón “▲ o ▼ (TIMER (Temporizador))”.

(Ajuste a Sat (Sábado))

5

Pulse el botón SET (Ajustar).

El indicador de hora cambia de parpadeo a luz fija, lo que indica que el ajuste ha finalizado. Asegúrese de pulsar el botón dentro de los 60 segundos siguientes a la última operación del paso 4, ya que de otro modo no se ajustará la hora.

NOTA

- El funcionamiento en modo temporizador se basa en el reloj interno, por lo que deberá ajustar la hora correctamente.
- Los datos de control remoto se repondrán cuando se ajuste la hora actual.
- Cuando se cambian las pilas del mando a distancia o se pulsa el interruptor ACL, el mando a distancia vuelve a su estado inicial. Como el programa Temporizador semanal no está ajustado en el estado inicial, deberá ajustar el programa según el procedimiento de ajuste.

Funcionamiento en modo AUTO (automático)

■ Opera por la selección automática del modo de operación (COOL, HEAT) dependiendo de la temperatura ambiente al arrancar.

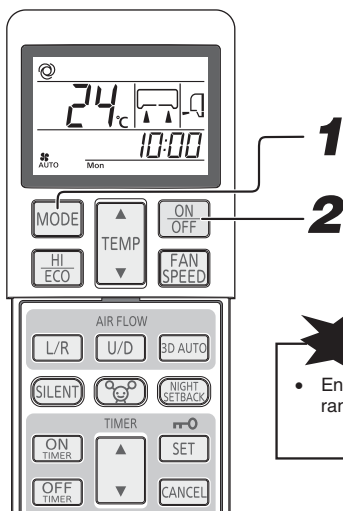

1

Pulse el botón MODE.

El modo cambia cada vez que se pulsa el botón. Ajuste a ☺.

2

Pulse el botón ON/OFF.

Parar:

Pulsar el botón ON/OFF.

NOTA

- En caso de que no salga aire durante el funcionamiento.

➡ Página 34

- Si no desea utilizar el modo AUTO (automático), cambie a COOL (frío), HEAT (calor) o FAN (ventilador) en su lugar.

➡ Página 16

- Procedimiento de ajuste de la dirección del flujo de aire.

➡ Página 17

Ajuste de la temperatura durante el modo AUTO

■ La temperatura preseleccionada por defecto en el modo AUTO es de 24 °C, tanto para el modo de refrigeración como para el de calefacción. No obstante, puede ajustarse (a un mínimo de 18 °C y un máximo de 30 °C) con los botones ▲ o ▼.

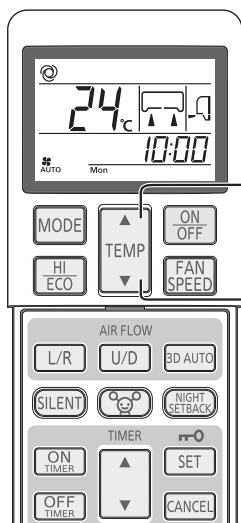

1

Pulse el botón “▲ o ▼ (TIMER (Temporizador))”.

Cuando hace un poco de frío

Pulse el botón ▲.

- Cada vez que se aprieta el botón ▲, el conmutador cambia conforme al orden siguiente 18 → 19 → 23 → 24 → 25 → 30. Cuando aparece indicado 30, incluso si el botón ▲ está presionado, el indicador no cambia.

Cuando hace un poco de calor

Pulse el botón ▼.

- Cada vez que se aprieta el botón ▼, el conmutador cambia conforme al orden siguiente 30 → 29 → 25 → 24 → 23 → 18. Cuando aparece indicado 18, incluso si el botón ▼ está presionado, el indicador no cambia.

FAN SPEED (VELOCIDAD DEL VENTILADOR)

■ La opción FAN SPEED (VELOCIDAD DEL VENTILADOR) puede ajustarse excepto en modo DRY.

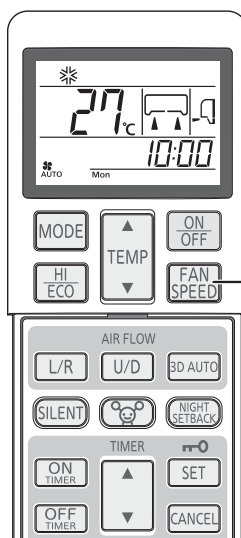

1

Presione el botón FAN SPEED (VELOCIDAD DEL VENTILADOR).

Cada vez que se pulse el botón, cambia la velocidad del ventilador.



Capacidad de funcionamiento según elija usted	VELOCIDAD DEL VENTILADOR
Establecida automáticamente por el microcomputador	AUTO
Operación silenciosa	ULo
Funcionamiento ahorrando energía	Lo
Funcionamiento normal	Me
Funcionamiento potente de gran capacidad	Hi

NOTA

- Cuando FAN SPEED (Velocidad del ventilador) se cambia de Hi (Alta) a Lo (Baja) o ULo (Utrabaja), es posible que se oiga cómo fluye el refrigerante.
- Cuando se utiliza el modo COOL con temperatura exterior baja, FAN SPEED (VELOCIDAD DEL VENTILADOR) puede cambiar automáticamente para proteger el aire acondicionado.

Funcionamiento en modo COOL/HEAT/DRY/FAN (Frío/Calor/Deshumidificador/Ventilador)

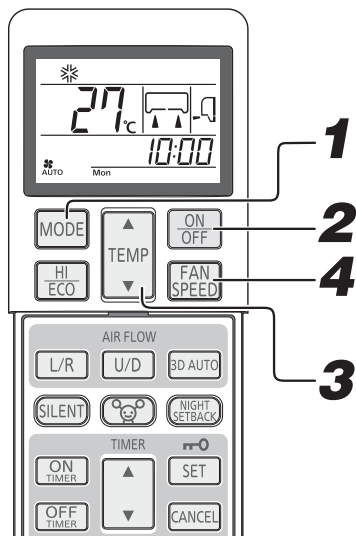

Procedimiento de ajuste de la dirección del flujo de aire. Página 17

1 Pulse el botón **MODE**.
Establezca el modo que necesite.
☼ (COOL), ☀ (HEAT), ◊ (DRY), ☹ (FAN)

2 Pulse el botón **ON/OFF**.

3 Pulse el botón **TEMP**.
Pulse el botón ▲ o ▼ para ajustar la temperatura deseada.
Recomendación

COOL	HEAT	DRY	FAN
26 °C - 28 °C	22 °C - 24 °C	24 °C - 26 °C	—

4 Pulse el botón **FAN SPEED**.
Ajuste la velocidad del ventilador como desee.
No se puede ajustar la velocidad del ventilador con el modo DRY (Secar) activo.

NOTA

- En caso de que no salga aire cuando se inicia el funcionamiento en modo calefacción. Página 34
- El modo de funcionamiento también puede ajustarse o cambiarse con el aparato de aire acondicionado en marcha.

Parar: Pulse el botón **ON/OFF**.

Rango de temperatura de funcionamiento del aire acondicionado

■ Utilice la unidad dentro del siguiente margen de funcionamiento. Si no lo hace, se activará el dispositivo de protección, por lo que no funcionará la unidad.

	Funcionamiento en modo COOL (Refrigeración)	Funcionamiento en modo HEAT (Calefacción)
Temperatura exterior	Aproximadamente de -15 a 46 °C	Aproximadamente de -15 a 24 °C
Temperatura interior	Aproximadamente de 18 a 32 °C	Aproximadamente de 10 a 30 °C
Humedad interior	Aproximadamente por debajo de 80 % El uso prolongado de la unidad con un nivel de humedad superior a 80 % puede producir la formación de condensación en la superficie de la unidad interior, provocando fugas de agua.	—

Características de operación del modo HEAT

Mecanismo y capacidad de operación del modo HEAT

- La unidad toma aire frío exterior, lo calienta y lo transfiere al interior, calentando así el ambiente. La capacidad de calefacción del sistema de bomba de calor se reduce cuando la temperatura del aire exterior desciende.
- Después de encender el acondicionador de aire puede pasar algún tiempo hasta que la unidad empiece a suministrar aire caliente.
- Si la temperatura exterior se vuelve extremadamente baja, es recomendable utilizar una fuente de calefacción adicional.

Descongelación

Si la temperatura exterior es baja y la humedad ambiente alta, el intercambiador de calor, en la unidad exterior posiblemente se congele, lo cual evita una calefacción eficientemente.

Si ocurre esto, se activará la función de descongelación automática, deteniendo el funcionamiento del modo calefacción durante 5 – 15 minutos.

- Los dos ventiladores interior y exterior se detienen y se ilumina RUN que parpadea lentamente (1,5 segundos. ON, 0,5 segundos. OFF) durante la descongelación.
- La unidad exterior posiblemente despidiera algo de vapor durante esta operación. Esto es para ayudar al proceso de descongelado, no es un defecto.
- La operación HEAT se reinicia tan pronto como el descongelado se haya completado.

Ajuste de la dirección del flujo de aire

- La dirección arriba/abajo se puede ajustar con el botón AIR FLOW U/D (UP/DOWN) del mando a distancia. Cada vez que pulsa este botón, el modo cambia de la siguiente manera:
Cambio en el modo FLUJO DE AIRE (ARRIBA/ABAJO).

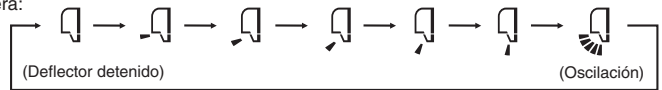

- La dirección izquierda/derecha se puede ajustar con el botón AIR FLOW L/R (LEFT/RIGHT) del mando a distancia. Cada vez que pulsa este botón, el modo cambia de la siguiente manera:
Cambio en el modo FLUJO DE AIRE (IZQUIERDA/DERECHA).

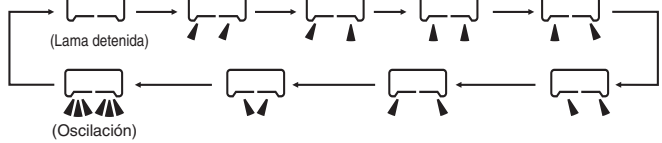

NOTA

- La posición actual de la aleta y la lama podrían diferir de la imagen mostrada.

NOTA PARA EL FUNCIONAMIENTO EN MODO CALEFACCIÓN

- Cuando se inicia el funcionamiento en el modo calefacción, la dirección del deflector y la lama queda fijada en la posición horizontal/central para evitar la corriente de aire frío. Vuelve a la posición establecida cuando se pone en marcha el suministro de aire caliente.
- La dirección del deflector y la lama será controlada hasta la posición horizontal/central cuando la temperatura de la habitación alcance el valor establecido y el compresor se detenga, o cuando se active el modo descongelación.
- La dirección del flujo de aire no se puede ajustar durante el periodo mencionado anteriormente. Cambie los ajustes de la dirección del flujo de aire después de que el aire caliente empiece a suministrarse y de que el deflector/lama se sitúe en la posición establecida.

Memoria de aleta (Deflector o lama detenidos)

Cuando pulse el botón AIR FLOW (U/D o L/R) una vez mientras el deflector o la lama están en movimiento, la oscilación se detendrá en la posición deseada. Dado que este ángulo queda memorizado en el microordenador, la lama o el deflector se colocarán automáticamente en este ángulo cuando se inicie la próxima puesta en marcha. Como este ángulo está memorizado en el microordenador, el deflector o la lama se colocarán automáticamente en este ángulo cuando comience la próxima operación.

⚠ ADVERTENCIA

- No exponga directamente ningún objeto al flujo de aire del acondicionador durante mucho tiempo.

⚠ PRECAUCIÓN

- Cuando la unidad se encuentre en modo COOL (frío) o DRY (deshumidificador), no haga funcionar el acondicionador con la circulación de aire orientada hacia abajo durante un largo período de tiempo. De lo contrario, puede producirse condensación en la rejilla de salida y el consiguiente goteo. De lo contrario, puede producirse condensación en la rejilla de salida y el consiguiente goteo.
- No trate de ajustar manualmente los deflectores y lamas, ya que éstos podrían no cerrarse completamente o cambiar el ángulo de control.

- Se recomienda detener el ángulo de la aleta.

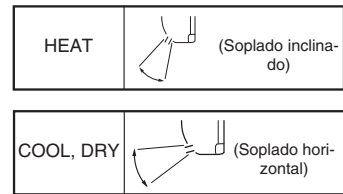

Funcionamiento en modo 3D AUTO

- La velocidad del ventilador y la dirección del flujo de aire se controlan automáticamente, permitiendo el acondicionamiento de aire eficaz de toda la sala. Si tiene el aire acondicionado apagado, inicie la operación desde el paso 1. Si el aire acondicionado está funcionando, inicie la operación desde el paso 2.

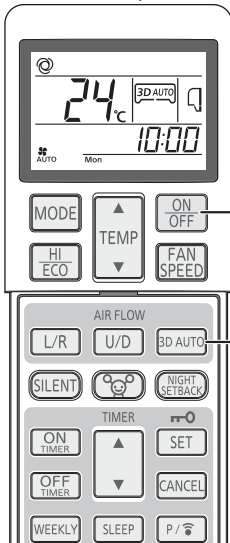

1 Presione el botón ON/OFF.

2 Presione el botón 3D AUTO.
Cada vez que se pulsa el botón 3D AUTO, el indicador cambia en el siguiente orden:
3D AUTO (3D AUTO) → Sin indicador (Operación normal)

Procedimiento de cancelación
Pulse el botón 3D AUTO para desactivar el indicador 3D AUTO.

NOTA

- Se cancela el modo 3D AUTO cuando se alterna el modo de operación.
- Si se cancela la operación 3D AUTO, la dirección del flujo de aire cambiará a la utilizada antes de haber establecido 3D AUTO.
- El modo 3D AUTO solo puede establecerse en los modos AUTO (Automático), COOL (Enfriar) o HEAT (Calentar).

Funcionamiento en modo SLEEP TIMER (autoapagado)

- La unidad se detendrá automáticamente una vez transcurrido el tiempo prefijado.

La temperatura prefijada se ajusta automáticamente en función del tiempo transcurrido con el fin de evitar una refrigeración o calefacción excesiva. Página 20

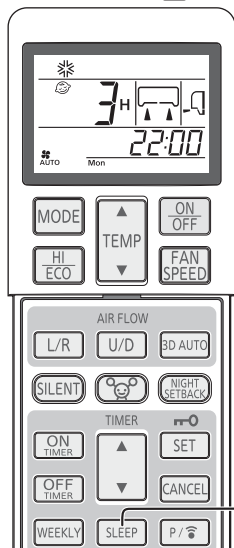

Cambiando el ajuste de la hora

Ajuste una nueva hora pulsando el botón SLEEP.

Procedimiento de cancelación

Pulse el botón CANCEL (Cancelar) para desactivar el indicador SLEEP (Autoapagado).

1

Pulse el botón SLEEP.

Si se pulsa mientras la unidad está apagada

El modo de funcionamiento SLEEP TIMER (AUTOAPAGADO) se inicia con los ajustes de funcionamiento anteriores y el aire acondicionado se apagará una vez transcurrido el tiempo preestablecido.

Si se pulsa mientras la unidad está en marcha

El aire acondicionado se apagará una vez transcurrido el tiempo prefijado.

Cada vez que pulsa este botón, la indicación cambia de la siguiente manera:

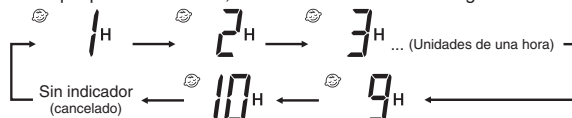

Ejemplo: Usted prefiere que la unidad se pare transcurridas 3 horas.

Configurar en 3H

La luz del temporizador (amarilla) está encendida.

- La unidad se detiene una vez transcurrido el tiempo establecido.

NOTA

- La operación SLEEP (AUTOAPAGADO) no funcionará durante la operación ALLERGEN CLEAR (ELIMINAR ALÉRGICOS).
- El ajuste SLEEP TIMER (TEMPORIZADOR DE AUTOAPAGADO) no puede ajustarse de forma simultánea con el ajuste OFF TIMER (TEMPORIZADOR DE APAGADO).

Funcionamiento en modo OFF TIMER (temporizador de apagado)

- La unidad se detiene automáticamente cuando se llega el tiempo establecido.

Si tiene el aire acondicionado apagado, inicie la operación desde el paso 1. Si el aire acondicionado está funcionando, inicie la operación desde el paso 2.

Ejemplo: Desea que la unidad se detenga a las 22:30.

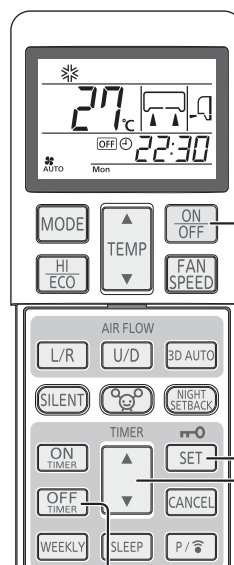

Cambiando el ajuste de la hora

Ajustar una hora nueva usando el botón OFF TIMER.

Procedimiento de cancelación

Pulse el botón CANCEL para apagar la indicación del temporizador.

1

Pulse el botón ON/OFF.

2

Pulse el botón OFF TIMER.

Parpadeará el indicador OFF TIMER (OFF).

3

Pulse el botón "▲ o ▼ (TIMER (Temporizador))".

Cada vez que se pulsa el botón ▲, la indicación va cambiando en el siguiente orden:

→ 0:00 → 0:10 → 0:20 → ... → 1:00 → 1:10 → (Unidades de diez minutos)

Cada vez que se pulsa el botón ▼, la indicación va cambiando en el siguiente orden:

→ 0:00 → 23:50 → 23:40 → ... → 23:00 → 22:50 → (Unidades de diez minutos)

Configurar en las 22:30

4

Pulse el botón SET (Ajustar).

La indicación cambia de parpadeo a luz fija y el ajuste finaliza. El testigo (amarillo) del temporizador se enciende.

NOTA

- La unidad detiene la operación a la hora ajustada.
- Asegúrese de pulsar el botón dentro de los 60 segundos siguientes a la última operación del paso 3, ya que de otro modo no se completará el ajuste.
- La hora actual no se muestra durante el funcionamiento en modo OFF TIMER.
- La operación OFF TIMER (TEMPORIZADOR DE DESACTIVACIÓN) no funcionará durante la operación ALLERGEN CLEAR (ELIMINAR ALÉRGICOS).
- A diferencia del funcionamiento en modo SLEEP TIMER, el ajuste automático de la temperatura no se lleva a cabo durante el modo OFF TIMER.

Funcionamiento en modo ON TIMER (temporizador de encendido)

- La unidad se pone en funcionamiento entre 5 y 60 minutos antes de la hora establecida para que la temperatura de la habitación haya alcanzado su punto óptimo al llegar ese momento. Página 20
- La operación ON TIMER (TEMPORIZADOR DE ACTIVACIÓN) se puede configurar con independencia de si el aire acondicionado está en funcionamiento o no.

Ejemplo: En caso de que la temperatura ambiente deseada se quiera alcanzar a las 8:00.

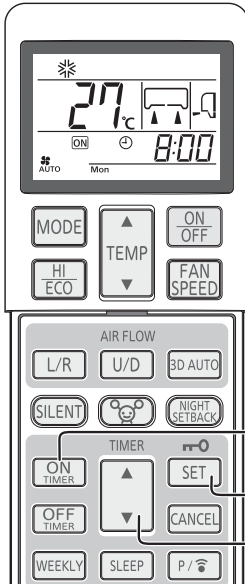

1

Pulse el botón ON TIMER.

Parpadeará el indicador ON TIMER

2

Pulse el botón “▲ o ▼ (TIMER (Temporizador))”.

Cada vez que se pulsa el botón ▲, la indicación va cambiando en el siguiente orden:

→0:00 →0:10 →0:20 →... →1:00 →1:10 → (Unidades de diez minutos)

Cada vez que se pulsa el botón ▼, la indicación va cambiando en el siguiente orden:

→0:00 →23:50 →23:40 →... →23:00 →22:50 → (Unidades de diez minutos)

Configurar en las 8:00

3

Pulse el botón SET (Ajustar).

La indicación cambia de parpadeo a luz fija y el ajuste finaliza.

La luz (amarilla) del temporizador se enciende.

Si el ajuste ON TIMER (TEMPORIZADOR DE ACTIVACIÓN) se establece cuando el aire acondicionado está en marcha se detendrá el funcionamiento del mismo.

NOTA

- Se inicia la operación 5 a 60 minutos adelantada a la hora ajustada.
- El testigo del temporizador (amarillo) se apaga a la hora programada.
- Asegúrese de pulsar el botón dentro de los 60 segundos siguientes a la última operación del paso 2, ya que de otro modo no se completará el ajuste.
- La hora actual no se muestra durante el funcionamiento en modo ON TIMER.
- La operación ON TIMER (TEMPORIZADOR DE ACTIVACIÓN) no funcionará durante la operación ALLERGEN CLEAR (ELIMINAR ALÉRGICOS).
- Si se pulsa el botón ON/OFF después del ajuste del ON TIMER (TEMPORIZADOR DE ENCENDIDO), se cancelará el ajuste.

Cambiando el ajuste de la hora

Ajústela en una nueva hora mediante el botón ON TIMER.

Procedimiento de cancelación

Pulse el botón CANCEL (Cancelar) para desactivar el indicador del temporizador.

Funcionamiento en modo SLEEP TIMER + ON TIMER

- Este es el funcionamiento del temporizador combinado de los ajustes SLEEP TIMER y ON TIMER.

Ejemplo: Se desea que la unidad se detenga después de 3 horas y que luego vuelva a ponerse en marcha, alcanzándose la temperatura preestablecida hacia las 8:00.

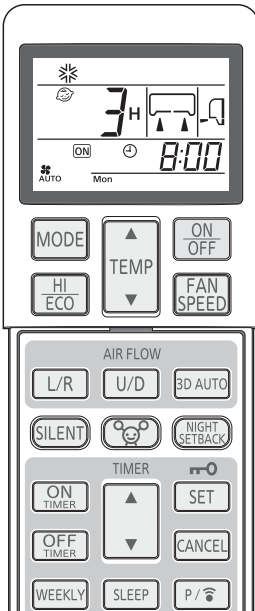

1

Configuración del modo SLEEP TIMER

Configurar mediante los procedimientos de la página 18.

Configurar en 3H

2

Configuración de la operación ON TIMER

Configurar de acuerdo con el procedimiento mencionado en la sección ON TIMER.

Configurar en 8:00

La configuración de la iluminación de la luz del temporizador (amarilla) de esta unidad ha sido efectuada.



- Una vez transcurrido el tiempo establecido en el modo SLEEP TIMER, el funcionamiento de la unidad se detiene y vuelve a ponerse en marcha entre 5 y 60 minutos antes de la hora fijada para el modo ON TIMER.
- El testigo del temporizador se apaga cuando se llega a la hora ajustada en el modo ON TIMER.

Cambiando el ajuste de la hora

Ajuste una nueva hora mediante el botón SLEEP u ON TIMER.

Procedimiento de cancelación

Pulse el botón CANCEL para apagar la indicación del temporizador.

Funcionamiento en modo ON TIMER (Temporizador de encendido) + OFF TIMER (Temporizador de apagado)

Este es el funcionamiento del temporizador combinado de los ajustes ON TIMER y OFF TIMER.

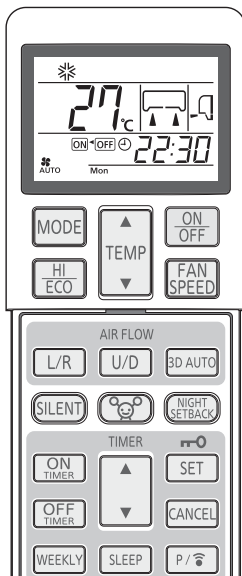

Ejemplo: La hora actual es 21:00. El acondicionador de aire está en funcionamiento.

Cuando se desea que la unidad se detenga a las 22:30 y que luego vuelva a ponerse en marcha, alcanzándose la temperatura preestablecida hacia las 8:00.

1 Ajuste de la operación OFF TIMER

Realice el ajuste según el procedimiento de la página 18. Configurar en las **OFF** 22:30

2 Ajuste de la operación ON TIMER

Realice el ajuste según el procedimiento de la página 19. Configurar en las **ON** 8:00

El testigo del temporizador (amarillo) de la unidad se encenderá cuando la configuración se haya completado.

El tiempo fijado se mostrará en el mando a distancia. El indicador cambiará según el estado de funcionamiento.

El aire acondicionado está detenido.

ON **OFF**

Primero, el aire acondicionado se enciende con el ON TIMER (TEMPORIZADOR DE ENCENDIDO). Después, el aire acondicionado se apaga con el OFF TIMER (TEMPORIZADOR DE APAGADO).

El aire acondicionado está en funcionamiento.

ON **OFF**

Primero, el aire acondicionado se apaga con el OFF TIMER (TEMPORIZADOR DE APAGADO). Después, el aire acondicionado se enciende con el ON TIMER (TEMPORIZADOR DE ENCENDIDO).

Cambiando el ajuste de la hora

Ajustar una hora nueva usando el botón OFF TIMER o el botón ON TIMER.

Procedimiento de cancelación

Pulse los botones CANCEL (Cancelar) u ON/OFF para desconectar la pantalla del temporizador.

NOTA

- El funcionamiento del temporizador se puede ajustar solamente para las siguientes 24 horas.

Arranque de confort

En el modo de funcionamiento ON TIMER, la unidad se pone en marcha un poco antes para que la habitación pueda acercarse a la temperatura óptima cuando llegue la hora de inicio. A esto se le denomina "Arranque de confort".

Mecanismo

- La temperatura de la habitación se comprueba 60 minutos antes de la hora de inicio. Dependiendo de la temperatura ambiente en ese momento, la operación se inicia 5 a 60 minutos adelantada.
- La función está disponible en los modos de funcionamiento COOL, HEAT y DRY (incluido AUTO).

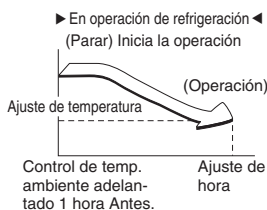

SLEEP TIMER (Temporizador de autoapagado)

Cuando está seleccionado el modo SLEEP TIMER, la temperatura establecida se ajusta automáticamente al cabo de un rato, asegurándose así de que la habitación no esté demasiado fría durante la refrigeración ni demasiado caliente durante la calefacción.

Operación COOL

Operación HEAT

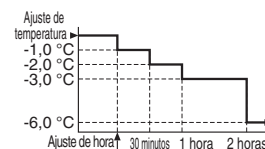
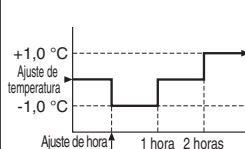

Funcionamiento en modo ALLERGEN CLEAR (eliminación de alérgenos)

Se utiliza el poder de las enzimas para eliminar los alérgenos que se acumulan en el filtro alérgico.

1 Pulse el botón ALLERGEN CLEAR.

Para parar: Pulse el botón ON/OFF o el botón ALLERGEN CLEAR.

NOTA

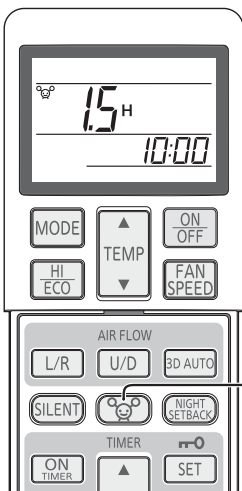

- Dado que la temperatura de la habitación puede variar bastante, se recomienda usar esta función cuando no haya nadie en la habitación. (Finaliza automáticamente en unos 90 minutos.)
- Durante la operación ALLERGEN CLEAR (ELIMINAR ALÉRGENOS), no se pueden configurar las operaciones de temperatura, velocidad del ventilador, dirección del flujo de aire, y temporizador.
- En el caso del multisistema SCM, la función de control ALLERGEN CLEAR (eliminar alérgenos) no es válida.
- En el caso del multisistema SCM, si el botón ALLERGEN CLEAR (eliminar alérgenos) se pulsa por error, la unidad interior que recibe este comando se detiene.



Funcionamiento en modo Temporizador semanal

■ Se pueden realizar hasta 4 programaciones con el temporizador (ON TIMER/OFF TIMER —temporizador de encendido o de apagado) para cada día de la semana. Hay disponibles hasta 28 programas. Una vez fijado, el temporizador se repetirá con los mismos programas cada semana, a no ser que se cancele el Temporizador semanal.

Ejemplo (con tiempo frío)

 : Ajuste de Temporizador semanal
 : Ajuste MANUAL

	6:00	8:00	10:00	12:00	14:00	16:00	18:00	20:00	22:00
Mon	Programa 1 ENCENDIDO 6:00	Programa 2 APAGADO 8:30				Programa 3 ENCENDIDO 17:00		Programa 4 APAGADO 22:00	
	ENFRIAR 27 °C Ventilar : AUTO				ENFRIAR 28 °C Ventilar : Lo				
Tue	Programa 1 ENCENDIDO 5:30	Cambio del ajuste	Programa 2 APAGADO 12:00	ENCENDIDO		Programa 3 ENCENDIDO 17:00		Programa 4 APAGADO 22:00	
	ENFRIAR 27 °C Ventilar : AUTO		AUTO 27 °C Ventilar : Me		SECAR 26 °C		ENFRIAR 28 °C Ventilar : Lo		
Wed ~ Fri		ENCENDIDO	Programa 1 APAGADO 10:00	ENCENDIDO	Programa 2 APAGADO 14:00	Programa 3 ENCENDIDO 18:00		Programa 4 APAGADO 22:00	
	ENFRIAR 28 °C Ventilar : UL0		SECAR 25 °C		ENFRIAR 28 °C Ventilar : UL0				
Sat	Programa 1 ENCENDIDO 7:30	Cambio del ajuste	Programa 2,3 Sin configuración			Cambio del ajuste		Programa 4 APAGADO 22:00	
	ENFRIAR 26 °C Ventilar : Hi		ENFRIAR 25 °C Ventilar : Hi		ENFRIAR 28 °C Ventilar : UL0				
Sun		Programa 2 ENCENDIDO 7:00	APAGADO	Programa 1 ENCENDIDO 12:00		Programa 3 ENCENDIDO 19:00	Programa 4 APAGADO 22:00		
	ENFRIAR 28 °C Ventilar : Hi		ENFRIAR 26 °C Ventilar : Hi		ENFRIAR 27 °C Ventilar : UL0				

Ajuste ON/OFF (Encendido/apagado) del Temporizador semanal

■ Active y desactive el Temporizador semanal con el botón WEEKLY (Semanal).

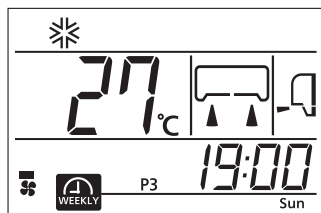

1

Pulse el botón WEEKLY (Semanal).

El Temporizador semanal entra en funcionamiento.

Cada vez que se pulsa el botón WEEKLY (Semanal), el indicador cambia en el siguiente orden:

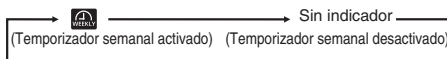

Con el Temporizador semanal activado, está encendida la luz del temporizador (amarilla) del aparato de aire acondicionado.

Cuando se cambian las pilas del mando a distancia o se pulsa el interruptor ACL, el mando a distancia vuelve a su estado inicial. Como el programa Temporizador semanal no está ajustado en el estado inicial, deberá ajustar el programa según el procedimiento de ajuste.

NOTA

- El Temporizador semanal se activa y desactiva independientemente de si el aire acondicionado está en marcha o no.
- El modo ON TIMER (Temporizador de encendido) del Temporizador semanal es efectivo independientemente de si el aire acondicionado está en marcha o no.
 Cuando llega la hora de ajuste de ON TIMER (Temporizador de encendido), el mando a distancia funciona según los valores de ajuste. El indicador del mando a distancia también pasa a mostrar los valores de ajuste. El ajuste puede cambiarse desde el mando a distancia después de activarse el modo ON TIMER (Temporizador de encendido) del Temporizador semanal.
 Los siguientes ajustes pueden establecerse con ON TIMER (Temporizador de encendido).
 Modo de funcionamiento, velocidad del ventilador, temperatura, dirección del flujo de aire, ECONOMY (Económico), 3D AUTO, NIGHT SETBACK (Comfort nocturno), SILENT (Silencio).
 No se ejecuta el arranque con comfort en el modo ON TIMER (Temporizador de encendido) del Temporizador semanal.

- El modo OFF TIMER (Temporizador de apagado) del Temporizador semanal es efectivo solo con el aparato de aire acondicionado en marcha. Cuando llegue la hora fijada por el OFF TIMER (Temporizador de apagado), se detiene el aire acondicionado.
- Cuando hay establecidos múltiples números de programa para el día actual (día de la semana), la operación se ejecuta desde la primera hora fijada.
- Si se establece alguna operación del temporizador (ON TIMER, OFF TIMER o SLEEP TIMER) junto con la operación de WEEKLY TIMER, esta no comenzará según los ajustes de ON TIMER/OFF TIMER especificados con la operación de WEEKLY TIMER. Tras cancelar el resto de operaciones del temporizador (ON TIMER, OFF TIMER y SLEEP TIMER), pase a la operación de WEEKLY TIMER.
- No pueden fijarse un ON TIMER (Temporizador de encendido) y un OFF TIMER (Temporizador de apagado) a la misma hora del mismo día de la semana.
- En el caso de que el ajuste WEEKLY TIMER (TEMPORIZADOR SEMANAL) no se envíe a la unidad, la luz TIMER (TEMPORIZADOR) no se encenderá aunque se pulse el botón WEEKLY (SEMANAL) y se muestre  en el mando a distancia.

Modo de ajuste <ajuste individual>

Ajústelo después de establecer el día de la semana y la hora.

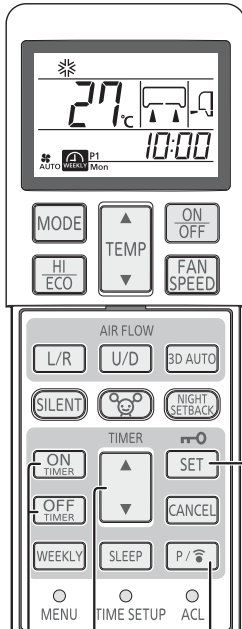

6

2,4

1

3,5

1

Pulse el botón PROGRAM (Programar) P/

Parpadean y el día actual.



2

Pulse el botón “▲ o ▼ (TIMER (Temporizador))”.

Seleccione un día de la semana que reservar.

Cada vez que se pulsa el botón ▲, la indicación va cambiando en el siguiente orden:

→ Mon → Tue → Wed → ... → Sun → Muestra todos los días de la semana

Cada vez que se pulsa el botón ▼, la indicación va cambiando en el siguiente orden:

→ Mon → Muestra todos los días de → Sun → Sat → ... → Tue



3

Pulse el botón SET (Ajustar).

Se selecciona el día de la semana y parpadea el número de programa.

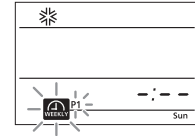

4

Pulse el botón “▲ o ▼ (TIMER (Temporizador))”.

Seleccione un número de programa.

Cada vez que se pulsa el botón ▲, la indicación va cambiando en el siguiente orden:

→ P1 → P2 → P3 → P4

Cada vez que se pulsa el botón ▼, la indicación va cambiando en el siguiente orden:

→ P1 → P4 → P3 → P2



5

Pulse el botón SET (Ajustar).

Cuando no están disponibles los valores de ajuste (ON TIMER (Temporizador de encendido) u OFF TIMER (Temporizador de apagado)), parpadean los temporizadores (ON) y (OFF).

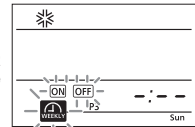

Cuando están disponibles los contenidos de ajuste (ON TIMER (Temporizador de encendido) u OFF TIMER (Temporizador de apagado)), el temporizador (ON) o (OFF) parpadea.

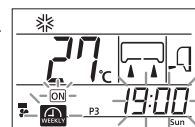

6

Pulse el botón ON TIMER (Temporizador de encendido) u OFF TIMER (Temporizador de apagado).

Se establece ON TIMER (Temporizador de encendido) u OFF TIMER (Temporizador de apagado) y parpadea el indicador de hora.

Se selecciona ON TIMER (Temporizador de encendido)

Se selecciona OFF TIMER (Temporizador de apagado)

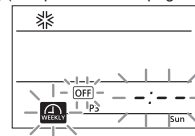
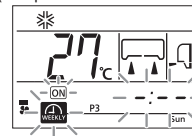

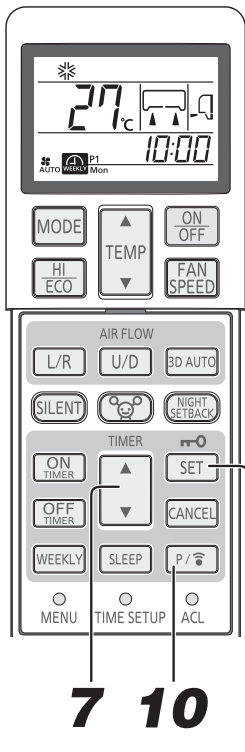

7 10
8,9,10

7 Pulse el botón “▲ o ▼ (TIMER (Temporizador))”.

Establezca la hora.

Cada vez que se pulsa el botón ▲, la indicación va cambiando en el siguiente orden:

→0:00→0:10→0:20→...→1:00→1:10→ (Unidades de diez minutos)

Cada vez que se pulsa el botón ▼, la indicación va cambiando en el siguiente orden:

→0:00→23:50→23:40→...→23:00→22:50→ (Unidades de diez minutos)

Con ON TIMER (Temporizador de encendido) seleccionado, vaya al Paso 8.
Con OFF TIMER (Temporizador de encendido) seleccionado, vaya al Paso 9.

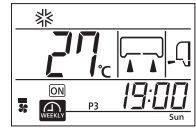

8 Ajuste el contenido de la operación.

Con ON TIMER (Temporizador de encendido) seleccionado, pueden cambiarse el modo de funcionamiento, la velocidad del ventilador, la temperatura, la dirección del flujo de aire y se puede establecer el modo ECONOMY (Económico), SILENT (Silencio) o NIGHT SETBACK (Comfort nocturno).

9 Pulse el botón SET (Ajustar).

Se determinan la hora y el contenido de la operación y y parpadean.

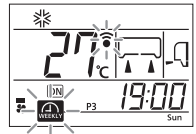

10 < Para aplicar los ajustes > Apunte con el mando a distancia hacia el receptor de la señal de control remoto de la unidad interior.

Pulse el botón PROGRAM (Programar) .

Los ajustes se envían al aparato de aire acondicionado.

Apunte con el mando a distancia hacia el receptor de la señal de control remoto de la unidad interior, pulse el botón PROGRAM y, a continuación, espere 3 segundos.

Tras 3 segundos, los ajustes se envían al aparato de aire acondicionado, el cual emite un sonido de recepción tres veces (pi, pi, pi). Si el sonido no se emite, pulse de nuevo el botón PROGRAM para enviar los ajustes.

< Para continuar realizando ajustes >

Pulse el botón SET (Ajustar).

Continúe desde el Paso 2 para realizar los ajustes para otros programas.

Modo de ajuste <ajuste colectivo>

- Establezca los mismos valores de ajuste al mismo número de programa de todos los días de la semana. En el Paso 2 anterior, seleccione “todos los días de la semana”. Cuando los valores individualmente ajustados ya existan para ese mismo número de programa, se sobrescriben los valores.

NOTA

- Si no se ejecuta ninguna operación durante 60 segundos en el modo de ajuste, los cambios de ajuste realizados hasta entonces se cancelan y termina el modo de ajuste. A continuación, y todos los números de programa (P1, P2, P3 y P4) parpadean durante 10 segundos. (Este parpadeo no se puede observar si se termina el modo de ajuste mientras se ajusta un solo programa).
- Al final del modo de ajuste, apunte el mando a distancia al aparato de aire acondicionado y pulse el botón PROGRAM (Programar). En este caso, compruebe que el aparato de aire acondicionado emite un sonido de recepción (pi, pi, pi) tres veces. Si no se emite el sonido, pase al modo de ajuste de nuevo pulsando el botón PROGRAM (Programar) y compruebe que se emita el sonido.

Cómo cancelar el ajuste <ajuste individual>

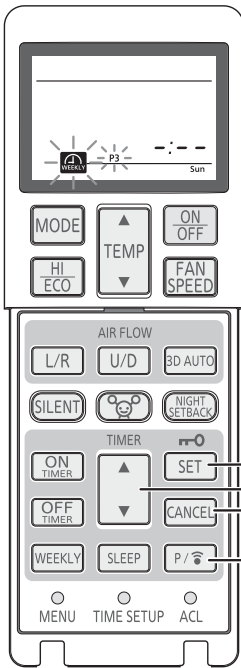

1

Pulse el botón PROGRAM (Programar) .
Parpadean y el día actual.

2

Pulse el botón “▲ o ▼ (TIMER (Temporizador))”.
Seleccione un día de la semana que cancelar.

3

Pulse el botón SET (Ajustar).
Se selecciona el día de la semana y parpadea el número de programa.

4

Pulse el botón “▲ o ▼ (TIMER (Temporizador))”.
Seleccione un número de programa que cancelar.
En la operación de cancelación, no pulse el botón SET (Ajustar). Si se pulsa el botón SET (Ajustar), se pasa al modo SET (Ajustar).

5

Pulse el botón CANCEL (Cancelar).
Se cancelan los contenidos de ajuste de ON TIMER (Temporizador de encendido) y de OFF TIMER (Temporizador de apagado) y se muestra - : - - en la sección de indicación de hora.

6

Apunte con el mando a distancia hacia el receptor de la señal de control remoto de la unidad interior.
Pulse el botón PROGRAM (Programar) .

Cuando se pulsa el botón PROGRAM (Programar), el ajuste se envía al aire acondicionado.
Cuando se recibe el ajuste, se emite un sonido (pi, pi, pi).
Se cancelan los contenidos de ajuste de cada programa. Ejecute la operación indicada arriba para cada programa que quiera cancelar.

Cómo cancelar el ajuste <ajuste colectivo>

- Cuando existan los mismos valores de ajuste en el mismo número de programa de todos los días de la semana, se permite el borrado colectivo. En el Paso 2 anterior, seleccione “todos los días de la semana”. El procedimiento del Paso 3 es el mismo que el que se indica arriba. Si los valores de ajuste se han cambiado o borrado mediante ajuste individual después del ajuste colectivo descrito en la página 23, se crean discrepancias de valores de ajuste entre los días de la semana, con lo que no se permite el borrado colectivo.

Se pueden confirmar los contenidos de ajuste del Temporizador semanal.

Modo Confirmación

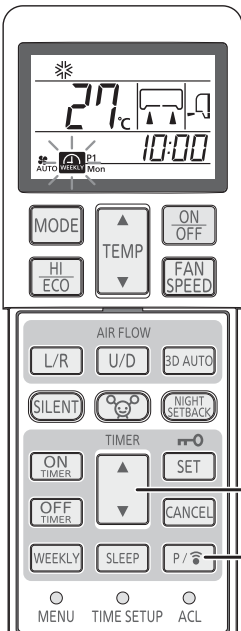

1

Pulsar el botón PROGRAM (Programar) **durante 3 segundos o más.**
 parpadea y se ilumina el valor de ajuste.

2

Pulse el botón “▲ o ▼ (TIMER (Temporizador))”.
El indicador comienza desde el día actual de la semana. Se muestra - : - - para el programa sin ajuste. Cuando se pulsa el botón PROGRAM (Programar) en el modo Confirmación, se ajusta un modo de ajuste.

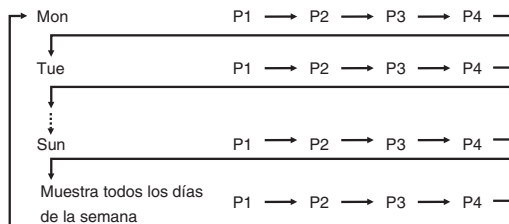

Procedimiento de cancelación

El modo Confirmación puede terminarse pulsando el botón ON/OFF, CANCEL (Cancelar) o SET (Ajustar).

NOTA

- Si no se ejecuta ninguna operación durante 60 segundos en el modo Confirmación, este termina.

Funcionamiento en modo HIGH POWER/ECONOMY (alta potencia/eco)

- Si tiene el aire acondicionado apagado, inicie la operación desde el paso 1. Si el aire acondicionado está funcionando, inicie la operación desde el paso 2.

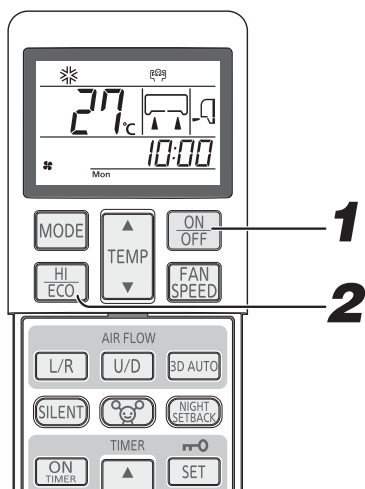

1 Pulse el botón ON/OFF (ACTIVAR/DESACTIVAR).

2 Pulse el botón HI/ECO (ENCENDIDO/ECO).

- Cuando el modo de operación es AUTO, COOL (ENFRIAR) o HEAT (CALENTAR) Cada vez que se pulsa el botón HI/ECO, la indicación va cambiando en el siguiente orden:



- Cuando el modo de funcionamiento es DRY (Secar) u ON TIMER (Temporizador de encendido) + OFF TIMER (Temporizador de apagado) Cada vez que se pulsa el botón HI/ECO, la indicación va cambiando en el siguiente orden:

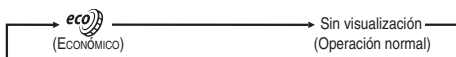

Modo HIGH POWER (ALTA POTENCIA)

Al presionar el botón HI/ECO (ENCENDIDO/ECO) se intensifica la potencia de funcionamiento y se inicia una potente operación de refrigeración o calefacción durante 15 minutos seguidos. El mando a distancia muestra y la indicación FAN SPEED (VELOCIDAD DEL VENTILADOR) desaparece.

NOTA

- Durante la operación HIGH POWER (ENCENDIDO FUERTE), la temperatura de la habitación no se controla. Cuando este modo de funcionamiento provoque una refrigeración o una calefacción excesivas, pulse de nuevo el botón HI/ECO para cancelar el modo HIGH POWER.
- El modo HIGH POWER (Alta potencia) no está disponible con los modos DRY (Secar) y ON TIMER (Temporizador de encendido) + OFF TIMER (Temporizador de apagado).
- Con el modo HIGH POWER (Alta potencia) establecido después de establecer el modo ON TIMER (Temporizador de encendido), se pasará al modo HIGH POWER (Alta potencia) a la hora establecida.
- Tras el funcionamiento en modo HIGH POWER, podría oírse el sonido del flujo del refrigerante.
- El modo de funcionamiento HIGH POWER quedará cancelado cuando se realice alguna de las siguientes operaciones.
 - ① Cuando el botón HI/ECO (ENCENDIDO/ECO) se presiona de nuevo. (El modo de funcionamiento cambiará al modo ECONOMY (ECONÓMICO)).
 - ② Cuando se cambia el modo de operación.
 - ③ Cuando han pasado 15 minutos desde el inicio de la operación HIGH POWER (ENCENDIDO FUERTE).
 - ④ Cuando se presione el botón 3D AUTO.
 - ⑤ Cuando se pulsa el botón SILENT (Silencio).
 - ⑥ Cuando se pulsa el botón NIGHT SETBACK (Comfort nocturno).
- No funciona mientras el aire acondicionado está APAGADO.

Modo ECONOMY (ECONÓMICO)

Al pulsar el botón HI/ECO se inicia un funcionamiento suave, con la potencia desconectada para evitar un calentamiento o enfriamiento excesivo.

La unidad funciona 1,5 °C por encima de la temperatura ajustada durante la refrigeración, o 2,5 °C por debajo de ella durante la calefacción.

El mando a distancia muestra y la indicación FAN SPEED (VELOCIDAD DEL VENTILADOR) desaparece.

NOTA

- La próxima vez que el acondicionador de aire se ponga en marcha, éste pasará a modo ECONOMY si se dan los siguientes casos.
 - ① Si se detiene el acondicionador de aire con el botón ON/OFF durante el modo ECONOMY.
 - ② Cuando el acondicionador de aire se detenga estando en los modos SLEEP u OFF TIME mientras está funcionando en modo ECONOMY.
 - ③ Cuando se reanude el funcionamiento de la unidad desde los modos SELF CLEAN o ALLERGEN CLEAR.
- El modo de funcionamiento ECONOMY quedará cancelado cuando se realice alguna de las siguientes operaciones.
 - ① Cuando el botón HI/ECO (ENCENDIDO/ECO) se presiona de nuevo.
 - ② Cuando se cambie el modo de operación desde DRY a FAN.
 - ③ Cuando se pulsa el botón NIGHT SETBACK (Comfort nocturno).
- No funciona mientras el aire acondicionado está APAGADO.

Funcionamiento en modo NIGHT SETBACK (Comfort nocturno)

- Con tiempo frío, la temperatura de la habitación puede mantenerse a un nivel agradable cuando no haya nadie en casa, durante la noche o cuando la habitación esté vacía. El aparato de aire acondicionado mantiene la temperatura constante, a unos 10 °C.

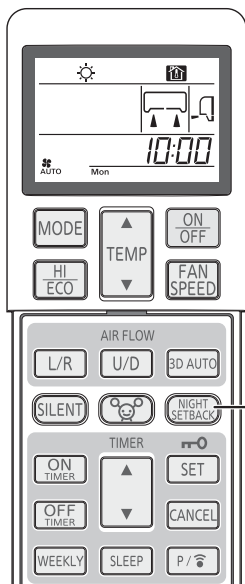

1

Pulse el botón NIGHT SETBACK (Comfort nocturno).

Cada vez que se pulsa el botón NIGHT SETBACK, la indicación va cambiando en el siguiente orden:



Procedimiento de cancelación

Pulse el botón NIGHT SETBACK (Comfort nocturno) o el botón MODE (Modo) para desactivar el indicador NIGHT SETBACK (Comfort nocturno).

NOTA

- En el modo NIGHT SETBACK (Comfort nocturno), el aparato de aire acondicionado mantiene la temperatura a unos 10 °C.
- En el modo NIGHT SETBACK (Comfort nocturno), no se pueden realizar ajustes de temperatura.
- Como la temperatura de la habitación puede variar mucho, este modo se recomienda para cuando no haya nadie en la habitación.
- En modo NIGHT SETBACK (COMFORT NOCTURNO), no se puede seleccionar el modo HIGH POWER (ALTA POTENCIA) y ECONOMY (ECONÓMICO).
- Cuando se cancele el modo NIGHT SETBACK (Comfort nocturno) pulsando el botón NIGHT SETBACK (Comfort nocturno), el modo de funcionamiento se restablece al modo inmediatamente anterior a pasar a NIGHT SETBACK (Comfort nocturno).
- Con esta función, el aparato de aire acondicionado mantiene la temperatura ambiente a 10 °C durante las estaciones frías (operación de calefacción). El aire acondicionado no mantiene la temperatura a 10 °C durante las estaciones cálidas/calurosas (operación de refrigeración). Cuando la temperatura de la habitación es superior a 10 °C, el ventilador parará o funcionará a baja velocidad.

Funcionamiento en modo SILENT (Silencio)

- Cuando se establece el modo SILENT (Silencio), la unidad funciona más silenciosamente, es decir, disminuye el ruido de la unidad exterior. Si tiene el aire acondicionado apagado, inicie la operación desde el paso 1. Si el aire acondicionado está funcionando, inicie la operación desde el paso 2.

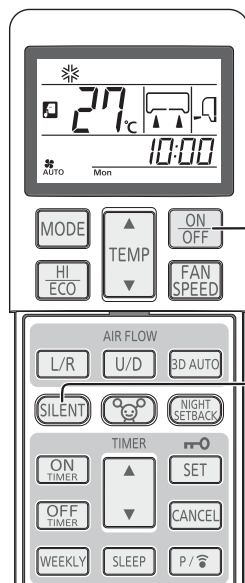

1

Pulse el botón ON/OFF.

2

Pulse el botón SILENT (Silencio).

- Cuando el modo de funcionamiento es AUTO (Automático), COOL (Enfriar), HEAT (Calentar) o NIGHT SETBACK (Comfort nocturno)

Cada vez que se pulsa el botón NIGHT SETBACK, la indicación va cambiando en el siguiente orden:

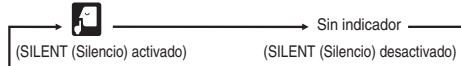

Procedimiento de cancelación

Pulse el botón SILENT (Silencio) para desactivar el indicador SILENT (Silencio).

NOTA

- Durante el modo SILENT (Silencio), se dejará de calentar o enfriar al máximo.
- El modo SILENT (Silencio) no funcionará con los modos DRY (Secar) o FAN (Ventilar) activados.
- En el caso de los siguientes modos, el acondicionador volverá al modo SILENT (SILENCIOSO) cuando se vuelva a encender.
 - ① Cuando se detiene el aparato de aire acondicionado mediante el botón ON/OFF durante el modo SILENT (Silencio).
 - ② Cuando se detiene el aparato de aire acondicionado en el modo SLEEP (Autoapagado) u OFF TIMER (Temporizador de apagado) durante el modo SILENT (Silencio).
 - ③ Cuando se reanude el funcionamiento de la unidad desde los modos SELF CLEAN o ALLERGEN CLEAR.
- No funciona mientras el aire acondicionado está APAGADO.
- El nivel de ruido de la unidad externa podría no disminuir, según el caso.
- En el caso del multisistema SCM, el control SILENT (Silencio) no es válido.

Función MENU (MENÚ)

- La función MENU (MENÚ) se utiliza para Ajuste del brillo de visualización, el modo de Funcionamiento en modo SELF CLEAN (autolimpieza), el Control ventilador corte termostato calor, el modo de Funcionamiento PRESET (PREESTABLECIDO), el Ajuste de conexión de LAN inalámbrica y el Ajuste de comunicación de LAN inalámbrica.

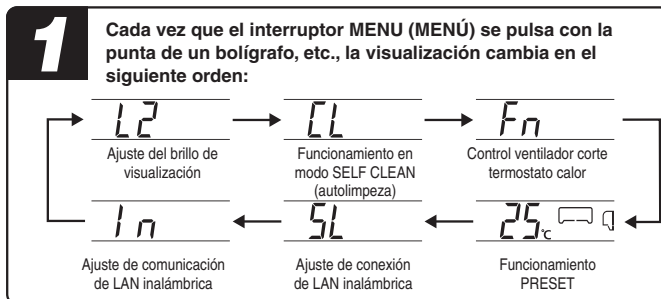
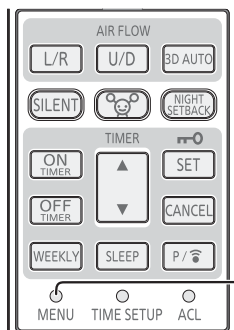

Ajuste de conexión de LAN inalámbrica

- Si desea conocer el Ajuste de conexión de LAN inalámbrica, consulte otro manual de usuario.

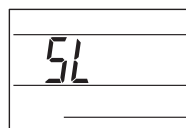

NOTA

- Si el estado de comunicación no es óptimo debido a interferencias de ondas de radio por un obstáculo, microondas u otras causas, puede que no se refleje el contenido de la operación. Compruebe periódicamente el estado de funcionamiento.
- Los contenidos de la operación de su teléfono inteligente no se reflejan en la visualización del mando a distancia. Los contenidos ajustados por el mando a distancia se reflejan en la aplicación (Smart M-Air).

Ajuste del brillo de visualización

- Esta función se puede utilizar cuando sea necesario ajustar el brillo de visualización de la unidad.

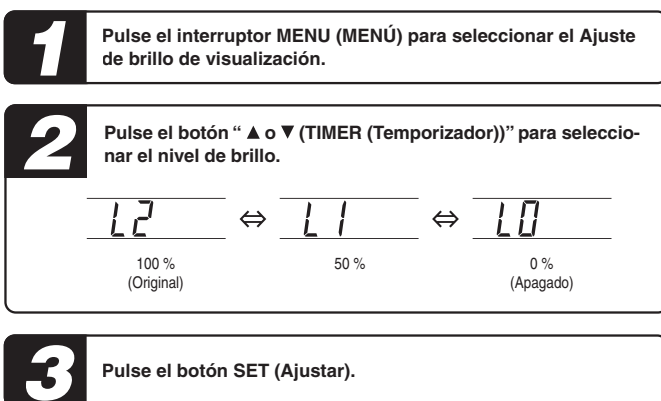
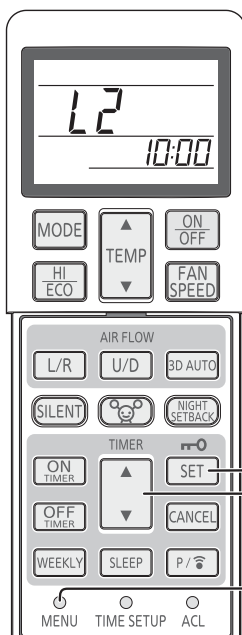

Funcionamiento en modo SELF CLEAN (autolimpeza)

- La operación SELF CLEAN (autolimpeza) debe ejecutarse después de la operación AUTO, COOL (ENFRIAR) y DRY (SECAR) para eliminar la humedad del interior de la unidad y controlar el crecimiento de moho y bacterias.

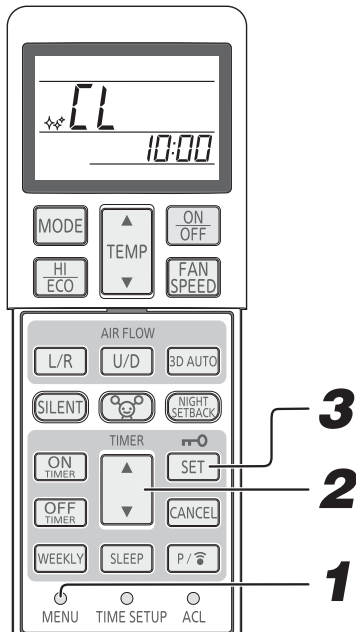

1 Pulse el interruptor MENU (MENÚ) para seleccionar el modo de funcionamiento SELF CLEAN (autolimpeza).

2 Pulse el botón “▲ o ▼ (TIMER (Temporizador))” para seleccionar SELF CLEAN (autolimpeza).

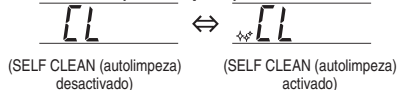

3 Pulse el botón SET (Ajustar).

NOTA

- Dos horas más tarde, el aire acondicionado detiene automáticamente el modo SELF CLEAN (autolimpeza). Para detener el aire acondicionado inmediatamente, pulse el botón ON/OFF (encendido/apagado).
- El modo SELF CLEAN (autolimpeza) no se activará después de que la unidad haya estado funcionando en modo HEAT y FAN, OFF TIMER, SLEEP y ALLERGEN CLEAR.
- El ventilador de la unidad interior funciona durante unas dos horas en la operación SELF CLEAN (autolimpeza).
- La luz RUN se encenderá durante la operación SELF CLEAN (autolimpeza).

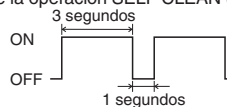

- Pulse el botón SLEEP (Autoapagado), el botón ALLERGEN CLEAR (Eliminar alérgenos) o el botón NIGHT SETBACK (Comfort nocturno) durante el modo SELF CLEAN (autolimpeza) para cancelarlo. A continuación, la unidad pasa al modo SLEEP (Autoapagado), ALLERGEN CLEAR (Eliminar alérgenos) o NIGHT SETBACK (Comfort nocturno).
- Ésta no es una función para eliminar moho, gérmenes, ni mugre que ya estén adheridos a la unidad.

Control ventilador corte termostato calor

- Cuando la temperatura ambiente alcanza la temperatura ajustada durante el modo calefacción, el termostato de la calefacción se ajusta a OFF.
Puede seleccionarse el Control ventilador corte termostato calor.

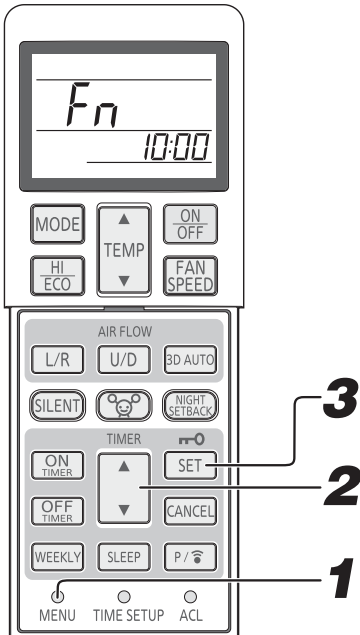

1 Seleccione el Control ventilador corte termostato calor pulsando el interruptor MENU (MÉNU).

2 Seleccione el control del ventilador pulsando el botón "▲ o ▼ (TIMER (TEMPORIZADOR))".

<i>F_n</i>	<i>F_P</i>	<i>F_I</i>	<i>F₂</i>
Función normal	Función chimenea	Función de intervalo	Función de detención
<i>F_n</i>	El aire acondicionado controla automáticamente el ajuste FAN SPEED (VELOCIDAD DEL VENTILADOR).		
<i>F_P</i>	La unidad funciona con el ajuste FAN SPEED (VELOCIDAD DEL VENTILADOR) configurado con el mando a distancia. El calor generado por otras fuentes de calor puede distribuirse por la habitación haciendo funcionar el ventilador interior de forma continuada.		
<i>F_I</i>	El ventilador interior inicia y detiene el funcionamiento a intervalos regulares para evitar corrientes de aire frío cuando el termostato de la calefacción está en OFF (APAGADO).		
<i>F₂</i>	El ventilador interior se detiene. Se requiere un trabajo adicional para utilizar esta función, por lo tanto, consulte a su proveedor. De lo contrario, podría tardar en volver a calentar y la capacidad de calefacción podría ser insuficiente.		

3 Pulse el botón SET (Ajustar).

NOTA

- Una vez que se configura Control ventilador corte termostato calor, este se guarda en el aire acondicionado aunque se apague la fuente de alimentación. Para cambiar Control ventilador corte termostato calor, realice el ajuste de nuevo con el mando a distancia.
- En el caso del multisistema SCM, la función chimenea puede que caliente excesivamente la habitación.

Funcionamiento PRESET (PREESTABLECIDO)

■ Esta operación puede guardar el ajuste preferente para futuras operaciones.

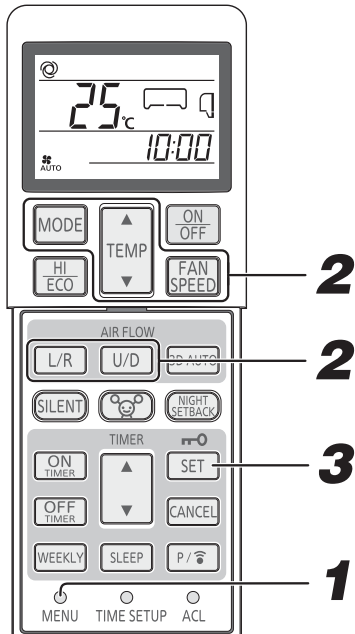

1

Pulse el interruptor MENU (MENÚ) para seleccionar el modo de funcionamiento PRESET (PREESTABLECIDO).

2

Seleccione las opciones preferentes de OPERATION MODE (Modo de operación), TEMPERATURE (TEMPERATURA), FAN SPEED (VELOCIDAD DEL VENTILADOR) y la dirección de AIR FLOW.

3

Pulse el botón SET (Ajustar).

4

Cuando el aire acondicionado está en funcionamiento AUTO (automático), COOL (Enfriar), HEAT (Calentar), DRY (Secar), FAN (ventilador) y NIGHT SETBACK (Comfort nocturno), pulse el botón MODE (Modo) durante más de 3 segundos. El funcionamiento PRESET (PREESTABLECIDO) se iniciará.

NOTA

- Al pulsar el botón MODE (Modo) en el funcionamiento PRESET (PREESTABLECIDO) durante el funcionamiento 3D AUTO o HIGH POWER (Alta potencia), se cancelará.
- Al pulsar el botón MODE (Modo) en el funcionamiento PRESET (PREESTABLECIDO) durante el funcionamiento ECONOMY (ECONÓMICO), continuará.

Ajuste de comunicación de LAN inalámbrica

- La comunicación de LAN inalámbrica puede cambiarse entre ON (ENCENDIDA) y OFF (APAGADA). El ajuste de comunicación de LAN inalámbrica puede hacerse independientemente de si el aire acondicionado está en funcionamiento o no.

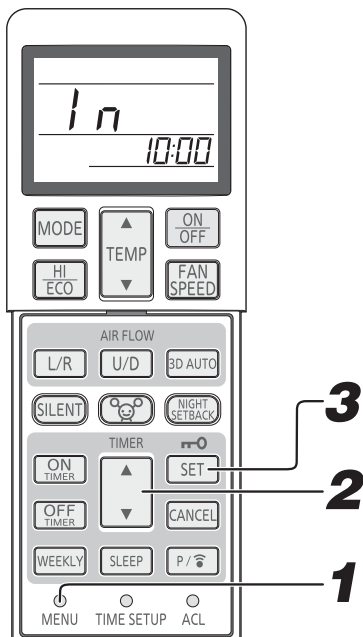

1 Seleccione el Ajuste de comunicación de LAN inalámbrica pulsando el interruptor MENU (MENÚ).

2 Seleccione la comunicación de LAN inalámbrica pulsando el botón “▲ o ▼ (TIMER (TEMPORIZADOR))”.



3 Pulse el botón SET (Ajustar).

NOTA

- Una vez que se configura el Ajuste de comunicación de LAN inalámbrica, este se guarda en el aire acondicionado aunque se apague la fuente de alimentación. Para cambiar el Ajuste de comunicación de LAN inalámbrica, realice el ajuste de nuevo con el mando a distancia.
- Si el Ajuste de comunicación de LAN inalámbrica se configura en OFF, la función Wi-Fi no estará disponible.

Inicialización de la interfaz de LAN inalámbrica

- Si desea reiniciar la interfaz de LAN inalámbrica, puede revertirse al estado del momento de compra. Cuando se inicializa la interfaz de LAN inalámbrica, sus datos, tales como el ajuste de red, se eliminan.

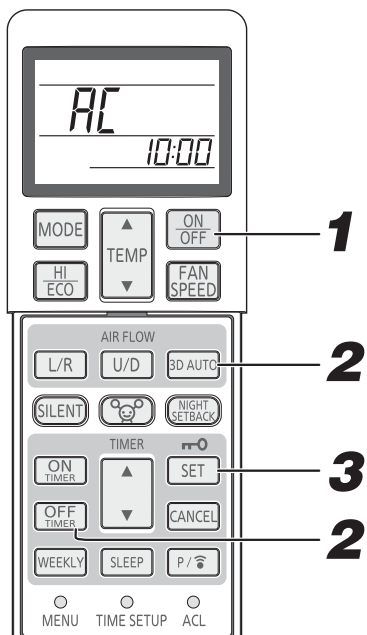

1 Si el aire acondicionado está en funcionamiento, pulse el botón ON/OFF (ENCENDIDO/APAGADO) para detenerlo.

La inicialización de la interfaz de LAN inalámbrica no puede hacerse mientras la unidad está en funcionamiento.

2 Pulse simultáneamente el botón OFF TIMER (TEMPORIZADOR APAGADO) y el botón 3D AUTO (AUTO 3D) durante 5 segundos o más.

El indicador AC del mando a distancia parpadea.

3 Pulse el botón SET (AJUSTAR) durante 5 segundos.

Procedimiento de cancelación

Pulse el botón CANCEL (Cancelar).

NOTA

- Asegúrese de inicializar la interfaz cuando el usuario del aire acondicionado cambie o si se va a retirar el aire acondicionado.

Mantenimiento

Antes de hacer el mantenimiento

Desconecte la alimentación.



- No derrame ningún líquido sobre la unidad.
- No toque las aletas de aluminio del intercambiador de calor.
- Apóyese firmemente en una escalera o en algún otro objeto estable al extraer el filtro y el panel de entrada.

No utilice los siguientes elementos:

- Agua caliente (40 °C o más). Esto podría deformar o descolorar la unidad.
- Gasolina, disolvente, bencina o limpiadores, etc. Todos ellos podrían deformar o rayar la unidad.

Durante el período de utilización

Limpiando el filtro de aire.

1 Retirar el filtro de aire

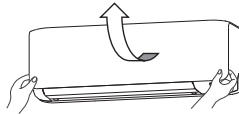

2 Limpieza

Si el filtro está muy sucio, lávelo con agua caliente (aprox. 30 °C) y séquelo bien.

PRECAUCIÓN

- No lave el filtro con agua hirviendo.
- No seque el filtro sobre el fuego.
- Trátelo con cuidado.



3 Reinstale el filtro de aire

- Sujete firmemente el filtro por ambos lados, como se indica en la imagen de la derecha, e insértelo de forma segura.
- Si pone en marcha la unidad sin los filtros de aire, esta puede ensuciarse y resultar dañada.

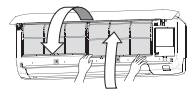

Limpiando la unidad

- Limpie la unidad con un paño seco y suave o límpiela usando una aspiradora.
- Si la unidad está extremadamente sucia, límpiela con un paño humedecido en agua caliente.

Limpieza del panel de entrada de aire

- El panel puede lavarse con agua. Después de lavarlo con agua, quite cualquier humedad que quede en el panel y póngalo a secar donde no le dé el sol.

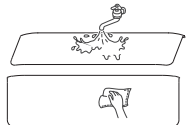

Cómo abrir y cerrar el panel de entrada de aire

Apertura

Coloque los dedos en las esquinas de ambos lados del panel y tire del panel hacia delante para que se abra unos 70 grados.

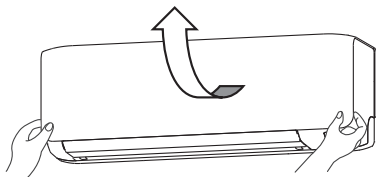

Cierre

Empuje ambas esquinas del panel por igual y presione un poco más con suavidad en el centro.

Cómo extraer y colocar el panel de entrada de aire

Extracción

Cuando extraiga el panel de entrada de aire para limpiar su interior o realizar otros trabajos, abra el panel 90 grados y luego tire de él hacia delante.

Instalación

Introduzca la patilla del panel en la ranura del panel delantero desde la posición que se muestra a continuación, sujete el panel por ambos extremos de la parte inferior, bájelo despacio y, a continuación empújelo con suavidad hasta que se cierre.

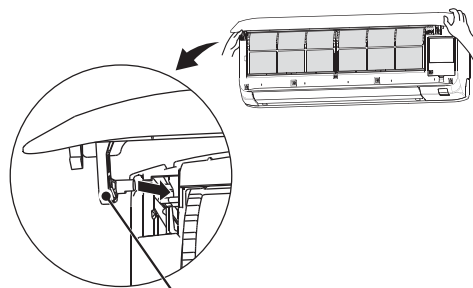
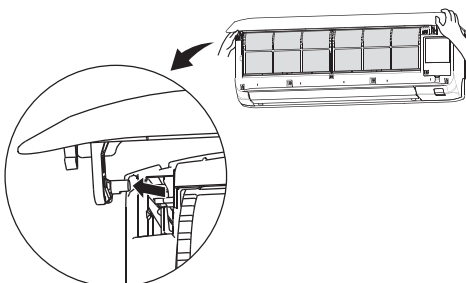

Patilla del panel

NOTA

- Cuando el filtro de aire está obstruido con polvo, etc. se ve afectada la capacidad de refrigeración y calefacción, y aumentan los ruidos de operación, a lo que debe sumarle el derroche de energía. Por esto limpie el filtro regular y correctamente.

En el final de la temporada**1** Ponga a funcionar el ventilador durante 2 ó 3 horas.

Seca el interior de la unidad.

2 Apague la unidad y desconecte la alimentación.

La unidad consume aproximadamente 4 W incluso cuando no está en funcionamiento.
Al desconectar la alimentación, ahorrará energía y reducirá su consumo y sus gastos.

3 Limpiar y volver a instalar los filtros de aire.**4** Limpiar la unidad en ambas partes externas e internas de la unidad.**5** Retire las baterías del control remoto.**En el principio de la temporada****1** Asegúrese de que el cableado de puesta a tierra no está pellizcado o desconectado.**2** Asegúrese de que no haya corrosión u óxido en el bastidor de la unidad exterior.**3** Asegúrese de que no existen obstáculos que bloqueen el flujo de aire alrededor de las aberturas de entrada y salida de aire de las unidades interior y exterior.**4** Conecte la alimentación.**5** Inserte las baterías en el control remoto.**Instalación, inspección, y reemplazo del filtro de limpieza de aire**

1. Abra el panel de entrada de aire y extraiga los filtros de aire.  Página 32

2. Retire los soportes del filtro, con el filtro de limpieza de aire instalado en ellos, del acondicionador de aire.

3. Extraiga el filtro alergénico (naranja claro) del soporte del filtro e inspecciónelo. Use una aspiradora para eliminar el polvo o la suciedad del filtro alergénico. Reemplace el filtro alergénico si no se puede limpiar o si ya lleva usándose más de 1 año.

(El filtro alergénico debe cambiarse al cabo de 1 año de uso. No obstante, el periodo de recambio puede variar dependiendo de las condiciones de uso.)

Extraiga el filtro deaodorante (naranja) del soporte del filtro e inspecciónelo. Elimine periódicamente el polvo o la suciedad acumulados en el filtro deaodorante. Si el filtro deaodorante está muy sucio, se puede lavar con agua. Pero tenga en cuenta que el filtro es frágil, de manera que conviene lavarlo en el soporte del filtro para evitar dañarlo. Después de lavar el filtro, póngalo a secar al sol. Poniendo el filtro al sol se reactiva el efecto desodorante.

(No tire los soportes del filtro. Son reutilizables.)

4. Instale el filtro de limpieza de aire en los soportes del filtro, y después instale los soportes del filtro en el acondicionador de aire.

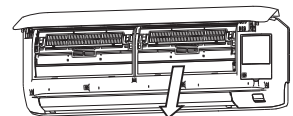

Soporte del filtro

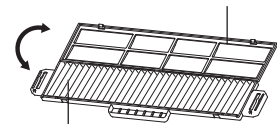

Filtro

NOTA

- El filtro alergénico y el filtro deaodorante se pueden instalar a la derecha o a la izquierda del aire acondicionado.
- Coloque el filtro alergénico con la parte de color naranja claro delante.

5. Instale los filtros de aire y cierre el panel de entrada de aire.  Página 32

⚠ PRECAUCIÓN

- El intercambiador de calor puede dañar sus dedos.
- Colóquese en una escalera de tijera segura u otro objeto estable al extraer el panel de entrada de aire y los filtros.

Con respecto al reemplazo del filtro de limpieza de aire, póngase en contacto con su proveedor.

Artículo	Característica	Color
Filtro alergénico	Se utiliza el poder de las enzimas para eliminar los alérgenos que se acumulan en el filtro.	Naranja claro
Filtro deaodorante	Descompone las sustancias que emiten olores, produciendo un efecto desodorante.	Naranja

Instalación correcta

Posición adecuada de instalación

- No coloque ningún objeto delante de la unidad interior que impida su correcta ventilación y funcionamiento.
- No instale la unidad en ninguno de los siguientes lugares:
 - Donde exista riesgo de fugas de gases inflamables.
 - Riesgo de salpicaduras con petróleo y sus derivados.
- En casos donde la unidad es usada en lugares como balnearios, donde se generan gases de sulfuros, o en distritos expuestos a las brisas de mar, la corrosión puede causar desperfectos. Consulte con su distribuidor.
- El cuerpo del acondicionador de aire y del control remoto deben estar a más de 1 m. de distancia de otros aparatos tales como televisor, radio, etc.
- El desagüe del agua acumulada por la condensación de humedad dentro de la unidad debe desagotarse en el lugar correcto.

Preste atención también, a los ruidos de operación

- Cuando instala la unidad, elija un lugar que pueda soportar el peso de la unidad y que esta quede fija, y no produzca ruidos o vibraciones durante la operación. Si se transmiten vibraciones a través de la casa, fije la unidad colocando almohadillas de goma anti-vibración entre la propia unidad y los anclajes.
- Elija un lugar donde el aire frío o caliente, así como los ruidos provenientes de las unidades interna y externa, no causen ninguna molestia a sus vecinos.
- Elementos cerca de la entrada o salida de aire en la unidad interior pueden causar desperfectos o aumentar el ruido de operación. No deje obstáculos cerca de la entrada o de la salida de aire.
- Si oye un sonido irregular durante la operación, consulte con su distribuidor.

Inspección y mantenimiento

Dependiendo del entorno donde se encuentre la unidad, el interior del acondicionador de aire puede ensuciarse bastante tras unos pocos años de funcionamiento. Esto reducirá su rendimiento. Además de la limpieza normal, recomendamos realizar inspecciones y mantenimiento en el aparato. (Esto puede hacer que el acondicionador de aire tenga una vida útil más prolongada libre de problemas.)

- En la inspección y mantenimiento, consulte con su distribuidor o alguna oficina de venta de compañías de distribución. (servicio de carga si es requerido en este caso.)
- Recomendamos realizar la inspección y el mantenimiento durante las estaciones en que no usa la unidad.
- Si el cable de abastecimiento de esta unidad está dañado, este solamente deberá ser reemplazado por un centro de reparación autorizado por el fabricante, pues para ello habrán de ser utilizadas herramientas especiales.

Tratamiento de problemas

Por favor controle lo siguiente antes de solicitar el servicio pos-venta a su distribuidor.

El acondicionador de aire no opera correctamente.

- ¿No está el interruptor desconectado?
- ¿Está el timer en la posición ON?
- ¿Hay una falla de energía o está el fusible averiado?

Refrigeración o calefacción deficientes

- ¿Está la temperatura ambiente ajustada como lo desea?
- ¿Están los filtros de aire limpios (no obstruidos)?
- ¿Hay ventanas o puertas abiertas?
- ¿Está entrando la luz solar directamente en el ambiente?
- ¿Hay alguna fuente de calor en el ambiente?
- ¿Hay muchas personas en el ambiente?

Si el aparato de aire acondicionado no funciona correctamente después de comprobar los puntos de la izquierda, si sigue existiendo alguna duda tras consultar la página siguiente y la 35, o si se da alguna de las condiciones descritas en la página 36, interrumpa la alimentación o póngase en contacto con su distribuidor.

Aviso

Flujo de aire

No sale aire cuando se inicia el funcionamiento en modo calefacción.

La lámpara RUN parpadea lentamente (1,5 segundos ENCENDIDA, 0,5 segundos APAGADA)

Se detiene el soplado de aire para prevenir el soplado hacia afuera de aire frío hasta que el cambiador de calor se haya calentado. (2 a 5 minutos.)

No sale aire durante un periodo de entre 5 – 15 minutos o sale aire un instante en funcionamiento en modo calefacción.

La lámpara RUN parpadea lentamente (1,5 segundos ENCENDIDA, 0,5 segundos APAGADA)

Cuando la temperatura exterior es baja y la humedad es alta, la unidad a veces realiza el descongelamiento automáticamente. Por favor espere. Durante el descongelamiento, se oye correr agua en el interior de la unidad.

No sale aire cuando se inicia el funcionamiento en modo DRY (deshumidificación).

(La luz RUN se ilumina.)

El ventilador exterior a veces está detenido para prevenir la evaporación de humedad y ahorra así energía.

■ Aviso

Ruido

Se oyen ruidos como el correr de agua.	Se ha producido por el líquido refrigerante que circula dentro de la unidad.
Se oyen ruidos como crujido.	Esto es causado por la expansión o contracción de los plásticos.
Oye un sonido de siseo o chasquido.	Esto es causado por la operación de las válvulas de control del refrigerante o los componentes eléctricos.
Se oye ruido de silbido procedente de la unidad exterior.	Esto significa que la velocidad de rotación del compresor está aumentando o disminuyendo.
En ocasiones podría oír un sonido parecido a “shooooo” durante un breve período de tiempo de la unidad al apagarla.	Este sonido se produce al detener la operación de otra unidad de interior.

Funcionamiento

La función de temporizador se cancela.	<p><u>La función de temporizador se utiliza con el mando a distancia con cable o el WF-RAC (teléfono inteligente)</u> Las siguientes funciones de temporizador configuradas desde el mando a distancia inalámbrico se cancelan cuando el estado de funcionamiento de la unidad interior cambia debido a las señales del mando a distancia con cable o del WF-RAC (teléfono inteligente).</p> <p>En ese momento, el estado de funcionamiento de la unidad interior es diferente al de la indicación del mando a distancia inalámbrico.</p> <p>Por lo tanto, se recomienda ajustar solo uno de los temporizadores.</p> <ul style="list-style-type: none"> • Funcionamiento en modo SLEEP TIMER (TEMPORIZADOR DE AUTOAPAGADO) • Funcionamiento en modo OFF TIMER (TEMPORIZADOR DE APAGADO) • Funcionamiento en modo ON TIMER (TEMPORIZADOR DE ENCENDIDO) • Funcionamiento en modo SLEEP TIMER (TEMPORIZADOR DE AUTOAPAGADO) + ON TIMER (TEMPORIZADOR DE ACTIVACIÓN) • Funcionamiento en modo ON TIMER (Temporizador de encendido) + OFF TIMER (Temporizador de apagado)
El indicador del mando a distancia inalámbrico y las condiciones operativas no coinciden.	

Otros

La unidad no vuelve a ponerse en marcha inmediatamente después de que la haya detenido. (Se ilumina la luz de RUN)	<p>Como medida de protección, el reinicio de la unidad queda bloqueado durante 3 minutos tras haberla detenido.</p> <p>El temporizador de protección de 3 minutos que incorpora el microordenador arranca de nuevo la unidad automáticamente.</p>
Se libera vapor durante el funcionamiento en el modo COOL (frío).	El aire soplado durante la operación huele mal. Este mal olor proviene del tabaco o los elementos cosméticos dentro de la unidad. Cierre todas las puertas y ventanas para evitar que entre la humedad del exterior.
Sale mal olor de la unidad.	El aire producido durante el funcionamiento puede tener un olor particular. Esto está causado por el tabaco o por los cosméticos que han impregnado la unidad.
Tras un corte de corriente, la unidad no se reinicia, aunque se haya restablecido la alimentación.	Si no se ajusta la función de reinicio automático, la unidad no se reiniciará automáticamente. Opere otra vez el control remoto para reiniciar la operación.
Las señales del control remoto no son recibidas.	Las señales del control remoto no pueden ser recibidas cuando el receptor de señal en el acondicionador de aire está expuesto a iluminación intensa a la luz solar. En este caso, interfiera la luz solar o reduzca la iluminación.
Formación de humedad en las rejillas de salida aire.	Si la unidad estuvo funcionando por un largo período de tiempo con alta humedad, es posible la formación de humedad en las rejillas de salida de aire y el goteo consiguiente.
El ventilador no se para inmediatamente después de que se haya parado la operación de la unidad.	<p>Ventilador interior: El ventilador no se parará hasta después de 2 horas si está ajustado a operación SELF CLEAN (autolimpieza).</p> <p>Ventilador exterior: El ventilador no se parará durante aproximadamente 1 minuto para proteger la unidad.</p>
La luz RUN permanece encendida aunque se ha parado la operación.	La luz RUN se encenderá durante la operación SELF CLEAN (autolimpieza). La luz RUN se apagará cuando finalice la operación SELF CLEAN (autolimpieza).

Póngase en contacto con su distribuidor

■ Apague inmediatamente el suministro de energía e informe a su distribuidor en una de las situaciones siguientes:

- Fusibles o enchufe a menudo quemados.
- El cable de suministro de energía está excesivamente caliente.
La cubierta del cable de energía está quebrado.
- Se observa un desperfecto en el televisor, la radio u otros aparatos electrónicos.
- El interruptor no actúa seguramente.
- Se oye un ruido extraño durante el funcionamiento.
- Si se producen irregularidades, desconecte la alimentación inmediatamente y vuelva a conectarla transcurridos 3 minutos. Después de reiniciar el funcionamiento con el botón ON/OFF del mando a distancia, las anomalías continúan.
- Las luces RUN y TIMER de la sección de visualización de la unidad parpadean rápidamente (0,5 segundos encendidas, 0,5 segundos apagadas) o las luces no funcionan.

Función de reinicio automático

- La función de reinicio automático registra el estado operativo del acondicionador de aire inmediatamente antes de apagarse a causa de un corte de energía, y restablece automáticamente las funciones de éste después de que se haya recuperado el suministro eléctrico.
- Se cancelarán los siguientes ajustes:
 - ① Ajustes del temporizador
 - ② Operaciones HIGH POWER (A GRAN POTENCIA)

NOTA

- La función de reinicio automático se activa cuando el acondicionador de aire sale de fábrica. Consulte con su distribuidor si quiere desactivar esta función.
- Si ocurre un fallo eléctrico, la programación del temporizador se cancela. Cuando se reestablece la alimentación, tendrá que volver a programar el temporizador otra vez.

Acerca del aire acondicionado múltiple

Funcionamiento Simultáneo

- Los aparatos de aire acondicionado no puede estar en diferentes modos de operación al mismo tiempo, p.ej. una unidad en modo "Frio" y otra unidad en modo "Caliente".
- Cuando se lleven a cabo diferentes operaciones, el aparato de aire acondicionado que se puso en funcionamiento en primer lugar será el que tenga prioridad, de modo que el aparato que se ponga en marcha posteriormente será el que efectúe la operación de soplado de aire.
- Cuando desee que el aparato que se puso en marcha en segundo lugar tenga prioridad, pare el aparato de aire acondicionado que tenga prioridad o cambie el tipo de funcionamiento de la unidad que se puso en marcha en primer lugar para que coincida con el de la unidad que se puso en marcha en segundo lugar.
- Cuando hay unidades interiores operando en modos diferentes, la luz RUN se encenderá (a intervalos de 0,5 segundos).

Funcionamiento Automático

- Cuando el interruptor de funcionamiento de control remoto se encuentra en la posición AUTO, el aire acondicionado selecciona automáticamente FRÍO o CALIENTE cuando se inicia la operación dependiendo de la temperatura de la sala.
- Durante el funcionamiento simultáneo de las unidades de aire acondicionado, los modos de operación pueden cambiarse automáticamente en respuesta a las temperaturas de cada sala en particular; y esto puede resultar en la parada de la unidad externa. En tales casos, los modos COOL o HEAT (FRÍO o CALOR) deberían utilizarse en lugar de AUTO. (Esta característica sólo aplica cuando se utiliza más de una unidad de aire acondicionado.)

Operación de recuperación del (aceite) refrigerante

- Si las unidades de interior no se han utilizado a la vez durante un periodo prolongado de tiempo, el rendimiento de los procesos de calentamiento y refrigeración puede disminuir temporalmente. Esta medida tiene por objeto controlar la recuperación del (aceite) refrigerante en las unidades de interior que han estado inactivas. Durante este proceso, es posible que se oiga el sonido del flujo del refrigerante en esas unidades.

Función chimenea

- Dependiendo de la situación de funcionamiento, la velocidad del ventilador de la unidad ajustada a función chimenea puede cambiar automáticamente cuando el termostato de la calefacción está en OFF para proteger el aire acondicionado.

Función de auto diagnóstico

■ Nosotros intentamos constantemente mejorar el servicio para nuestros clientes instalando de algunos elementos para observar mejor las anomalías de cada función tal como sigue:

Luz de RUN		Descripción del problema	Causa
Luz de TIMER encendida	Parpadea-1 vez	Error en el sensor 1 del intercambiador de calor interior	• Cable del sensor 1 del intercambiador de calor roto, mal contacto del conector
	Parpadea-2 vez	Error del sensor de temperatura	• Conductor de sensor de temperatura de la sala roto, mala conexión del conector
	Parpadea-3 vez	Error en el sensor 3 del intercambiador de calor interior	• Cable del sensor 3 del intercambiador de calor roto, mal contacto del conector
	Parpadea-4 vez	Problemas con la interfaz de LAN inalámbrica	• Tarjetas de interfaz de LAN inalámbrica defectuosas, mala conexión del conector
	Parpadea-5 vez	Error en el circuito	• Fallo en el circuito o mala conexión del conector
	Parpadea-6 vez	Error del motor del ventilador interior	• Motor de ventilador defectuoso, mala conexión del conector
	Parpadea-7 vez	No hay suficiente refrigerante Válvula de servicio cerrada	• No hay suficiente refrigerante, goteando • Válvula de servicio cerrada

Luz de TIMER		Descripción del problema	Causa
Luz de RUN parpadea continuamente	Parpadea-1 vez	Error del sensor de temperatura exterior	• Conductor de sensor exterior roto, mala conexión del conector
	Parpadea-2 vez	Error en el sensor del intercambiador de calor exterior	• Conductor del sensor del intercambiador de calor roto, mala conexión del conector
	Parpadea-4 vez	Error del sensor del tubo de evacuación	• Cable del sensor del tubo de evacuación roto, conexión del conector defectuosa
	Parpadea-5 vez	Error en el sensor del tubo de aspiración	• Cable del sensor del tubo de aspiración roto, mala conexión del conector

Luz de RUN encendida	Parpadea-1 vez	Corte de corriente	• Bloqueo de compresor, fase abierta en la salida del compresor, cortocircuito en el transistor de potencia, válvula de servicio cerrada
	Parpadea-2 vez	Error en la unidad de exterior	• Cable de compresor roto • Bloqueo de compresor
	Parpadea-3 vez	Sobrecorriente	• Sobrecarga de funcionamiento, sobrecarga de refrigeración
	Parpadea-4 vez	Error de transistor de potencia	• Transistor de potencia roto
	Parpadea-5 vez	Recalentamiento del compresor	• Falta de gas, sensor de tubo de descarga defectuoso, válvula de servicio cerrada.
	Parpadea-6 vez	Error en la transmisión de señal	• Alimentación defectuosa, cable de señal roto, tarjetas de la unidad exterior/interior defectuosas
	Parpadea-7 vez	Error del motor del ventilador exterior	• Motor del ventilador defectuoso, mala conexión del conector
	Continúa parpadeando	Protección frente a alta presión en refrigeración	• Sobrecarga de refrigeración, cortocircuito de la unidad exterior

Luz de RUN parpadea 2 veces	Parpadea-2 vez	Bloqueo del rotor	• Compresor defectuoso • Fase abierta en el compresor • Tarjetas de la unidad exterior defectuosas
-----------------------------	----------------	-------------------	--

Luz de RUN parpadea 7 veces	Parpadea-1 vez	Válvula de servicio cerrada	• Válvula de servicio cerrada
-----------------------------	----------------	-----------------------------	-------------------------------

EU DECLARATION OF CONFORMITY

**MITSUBISHI HEAVY INDUSTRIES THERMAL SYSTEMS, LTD.
2-3, Marunouchi 3-chome, Chiyoda-ku, Tokyo, 100-8332, Japan**

declare under our sole responsibility that the apparatus referred to in this declaration conforms with the following directives.

**Description of apparatus: Split Type Air Conditioner
Model name:**

Conformity model list

[Indoor Unit]		[Outdoor Unit]	
Category	Model	Category	Model
SRK Series	SRK15ZS-WF	SRC Series	SRC20ZS-W
	SRK20ZS-WF		SRC25ZS-W
	SRK25ZS-WF		SRC35ZS-W
	SRK35ZS-WF		SRC50ZS-W
	SRK50ZS-WF		SRC20ZS-WA
	SRK15ZS-WFB		SRC25ZS-WA
	SRK20ZS-WFB		SRC35ZS-WA
	SRK25ZS-WFB		
	SRK35ZS-WFB		
	SRK50ZS-WFB		
	SRK15ZS-WFT		
	SRK20ZS-WFT		
	SRK35ZS-WFT		
SRK50ZS-WFT			

UK DECLARATION OF CONFORMITY

**MITSUBISHI HEAVY INDUSTRIES THERMAL SYSTEMS, LTD.
2-3, Marunouchi 3-chome, Chiyoda-ku, Tokyo, 100-8332, Japan**

declare under our sole responsibility that the apparatus referred to in this declaration conforms with the following directives.

**Description of apparatus: Split Type Air Conditioner
Model name:**

Conformity model list

[Indoor Unit]		[Outdoor Unit]	
Category	Model	Category	Model
SRK Series	SRK15ZS-WF	SRC Series	SRC20ZS-W
	SRK20ZS-WF		SRC25ZS-W
	SRK25ZS-WF		SRC35ZS-W
	SRK35ZS-WF		SRC50ZS-W
	SRK50ZS-WF		SRC20ZS-WA
	SRK15ZS-WFB		SRC25ZS-WA
	SRK20ZS-WFB		SRC35ZS-WA
	SRK25ZS-WFB		
	SRK35ZS-WFB		
	SRK50ZS-WFB		
	SRK15ZS-WFT		
	SRK20ZS-WFT		
	SRK35ZS-WFT		
SRK50ZS-WFT			

Relevant EU Directives :

Machinery 2006/42/EC

Applied Standards / Regulations :

EN 60335-1

EN 60335-2-40

Authorised Representative in the EU :

MHAE SERVICES B.V.

Herikerbergweg 238, Luna Arena, 1101 CM Amsterdam, Netherlands

P.O.Box 23393 1100 DW Amsterdam, Netherlands

Relevant GB Directives :

Supply of Machinery Regulations S.I. 2008/1597

Applied Standards / Regulations :

EN 60335-1

EN 60335-2-40

Authorised Representative in the GB :

MITSUBISHI HEAVY INDUSTRIES AIR-CONDITIONING EUROPE, LTD.

5 The Square, Stockley Park, Uxbridge, Middlesex, UB11 1ET, United Kingdom





MITSUBISHI HEAVY INDUSTRIES THERMAL SYSTEMS, LTD.

2-3, Marunouchi 3-chome, Chiyoda-ku, Tokyo, 100-8332, Japan
<http://www.mhi-mth.co.jp/en/>

MITSUBISHI HEAVY INDUSTRIES AIR-CONDITIONING EUROPE, LTD.

5 The Square, Stockley Park, Uxbridge, Middlesex, UB11 1ET, United Kingdom
Tel : +44-333-207-4072
Fax: +44-333-207-4089
<http://www.mhiae.com/>

MHIAE SERVICES B.V.

(Wholly-owned subsidiary of MITSUBISHI HEAVY INDUSTRIES AIR-CONDITIONING EUROPE, LTD.)
Herikerbergweg 238, Luna ArenA, 1101 CM Amsterdam, Netherlands
P.O.Box 23393 1100 DW Amsterdam, Netherlands
Tel : +31-20-406-4535
<http://www.mhiaeservices.com/>