



**EU/EC Declaration of conformity
Déclaration UE/CE de conformité
DECLARACIÓN CE / UE DE CONFORMIDAD
Declaração CE/UE de conformidade**

EN|FR
ES|PT



Product Model|Modèle du produit|Modelo de producto|Modelo do produto|

807657; 813047

Name and address of the manufacturer or his authorised representative|Nom et adresse du fabricant ou de son mandataire|Nombre y dirección del fabricante o de su representante autorizado|Nome e endereço do fabricante ou do seu representante autorizado|

ADEO Services, 135 Rue Sadi Carnot - CS 00001 59790 RONCHIN - France

This declaration of conformity is issued under the sole responsibility of the manufacturer|La présente déclaration de conformité est établie sous la seule responsabilité du fabricant|La presente declaración de conformidad se expide bajo la exclusiva responsabilidad del fabricante|Esta declaração de conformidade é emitida sob a exclusiva responsabilidade do fabricante.|

Object of the declaration|Objet de la déclaration|Objeto de la declaración|Objeto da declaração|

Product Type - Description|Type de produit - Description|Tipo de producto [Tipo de producto] **UP40 CORDLESS LAWN MOWER 46CM BARE MACHINE REV.1;
KIT UP40 CORDLESS LAWN MOWER 46CM WITH BATTERY AND CHARGER**

Product Reference|Référence produit|Referencia del producto|Referência do produto| **807657; 813047 - EAN Code: 3276007453201; 3276007453768
Industrial Type Design Reference: 40VLM2-46SP.1;40VLM2-46SP.1A**

Product Brand|Marque Produit|Producto de marca|Marca do produto| **STERWINS**

Serial number coding or batch number|Codification du numéro de série ou de lot|Codificación del número de serie|Codificação do número de série| **SN SSSSS XX DMMYY nn PPPPPP (SN: Serial No., SSSSS : Supplier code, XX : Factory ID, DMMYY: Production date, nn: number of version of product, PPPPPP : Incremental number)**

The object of the declaration described above is in conformity with the relevant Union harmonization legislation|L'objet de la déclaration décrit ci-dessus est conforme à la législation d'harmonisation de l'Union applicable|El objeto de la declaración descrita anteriormente es conforme a la legislación de armonización pertinente de la Unión|O objeto da declaração acima descrita está em conformidade com a legislação de harmonização da União aplicável|

References to the relevant harmonised standards used or references to the specifications in relation to which conformity is declared|Références des normes harmonisées pertinentes appliquées ou des spécifications par rapport auxquelles la conformité est déclarée|Referencias a las normas armonizadas pertinentes utilizadas, o referencias a las especificaciones respecto a las cuales se declara la conformidad|Referências às normas harmonizadas pertinentes utilizadas ou referências às especificações para as quais a conformidade é declarada|

When applicable, the name and number of notified body number|Le cas échéant, le nom et le numéro de l'organisme notifié|Cuando corresponda * el nombre y número de laboratorio notificado que haya emitido la certificación y la referencia al documento|Quando aplicável * o nome e número do laboratório notificado que emitiu a certificação e a referência ao documento|

**2006_42_EC_MACHINE
machinery|Machines|máquinas [máquinas]**

EN 62841-1:2015+A11:2022
EN IEC 62841-4-3:2021+A11:2021

**2014_30_EU EMC
Electromagnetic compatibility|compatibilité
electromagnétique|compatibilidad electromagnética [compatibilidad
electromagnética]**

EN IEC 55014-1 :2021
EN IEC 55014-2 :2021

Directive (EU)2015/863 amending Directive 2011/65/EU
IEC 62321-1:2013
IEC 62321-2:2021
IEC 62321-3-1:2013
IEC 62321-4-2013+A1:2017
IEC 62321-5:2013
IEC 62321-6:2015
IEC 62321-7-1:2015
IEC 62321-7-2:2017
IEC 62321-8:2017
ISO 17075-1:2017
EN IEC 63000:2018

**2000_14_EC_NOISE
noise emission| émissions sonores|emisiones sonoras [emisiones
sonoras]**

Directive 2000/14/EC,Annex VI & Directive 2005/88/EC
EN ISO 3744:1995
ISO 11094:1991

Relative notified body(NB No.0036):TÜV SÜD Industrie Service GmbH
Address: Westenstrasse 199 • 80686 München • Deutschland
Measured sound power level: 91.4dB(A)
Guaranteed sound power level: 93dB(A)

Compiled, signed by and on behalf of|Compilé, signé par et au nom de|Compilado, firmado por y en nombre de|Compilado, assinado por e em nome de|

Eric LEMOINE
International Project Quality Leader

Place and date of issue|Date et lieu d'établissement|Lugar y fecha de expedición|Local e data de emissão|

Ronchin France
24/10/2022

**ADEO Services SAS
135 Rue Sadi Carnot
CS00001
6790 RONCHIN**



**DICHIARAZIONE DI CONFORMITÀ CE / UE
DEKLARACJA ZGODNOŚCI WE / UE
ΔΗΛΩΣΗ ΣΥΜΜΟΡΦΩΣΗΣ EK / EE
DECLARAȚIA CE / UE DE CONFORMITATE**

Modello di prodotto/prodotto/Model produktu/produkt|Μοντέλο προϊόντος/Προϊόν|Modelul de produs/produsul:|

807657; 813047



IT/POI
GR/RO

La presente dichiarazione di conformità è rilasciata sotto la responsabilità esclusiva del fabbricante|(Niniejsza deklaracja zgodności wydana zostaje na wyłączną odpowiedzialność producenta.)|Επιμωυηα και δειφθωνη του κατασκευαστή ή του εξουσιοδοτημένου αντιπροσώπου του|Denumirea și adresa producătorului sau a reprezentantului său autorizat|

ADEO Services, 135 Rue Sadi Carnot - CS 00001 59790 RONCHIN - France

La presente dichiarazione di conformità è rilasciata sotto la responsabilità esclusiva del fabbricante|(Niniejsza deklaracja zgodności wydana zostaje na wyłączną odpowiedzialność producenta.)|Η προτίωρηα δειφθωνη συμμόρφωσής εκδίδεται με αποκλειστική ευθύνη του κατασκευαστή|DeclaraȚia de conformitate este emisă pe răspunderea exclusivă a producătorului|

Objeto de la declaración|Przedmiot deklaracji|Στέχος της δήλωσης|Obiectul declaraȚiei|

Tipologia di prodotto|Rodzaj produktu|Τύπος Προϊόντος|Tip produs|

**UP40 CORDLESS LAWN MOWER 46CM BARE MACHINE REV.1;
KIT UP40 CORDLESS LAWN MOWER 46CM WITH BATTERY AND CHARGER**

Riferimento del prodotto|ReferenȚie produs|Αναφορά προϊόντος|ReferinȚă produs|

**807657; 813047 - EAN Code: 3276007453201; 3276007453768
Industrial Type Design Reference: 40VLM2-46SP.1;40VLM2-46SP.1A**

Marca del prodotto|Marka produktu|Μάρκα προϊόντος|Marcă a produsului|

STERWINS

Codifica del numero di serie|Kodowanie numeru seryjnego|Κωδικοποίηση σειριακού αριθμού|Cod de numere de serie|

SN SSSSSS XX DMMYY nn PPPPPP (SN : Serial No., SSSSSS : Supplier code, XX : Factory ID, DMMYY: Production date, nn: number of version of product, PPPPPP : Incremental number)

L'oggetto della dichiarazione di cui sopra è conforme alla pertinente normativa di armonizzazione dell'Unione|(Wymieniony powyżej przedmiot niniejszej deklaracji jest zgodny z odnosnymi wymaganiami unijnego prawodawstwa harmonizacyjnego)|Ο στόχος της δήλωσης που περιγράφεται παραπάνω είναι σύμφωνος με τη σχετική ενωσιακή νομοθεσία εναρμόνισής|Obiectul declaraȚiei descris mai sus este în conformitate cu legislaȚia comunitară relevantă de armonizare a Uniunii|

Riferimenti alle pertinenti norme armonizzate utilizzate o alle specifiche in relazione alle quali è dichiarata la conformità|Odwolania do odnosnych norm zharmonizowanych, które zastosowano, lub do specyfikacji, w odniesieniu do których deklarowana jest zgodność|Μετὰ των σχετικών εναρμονισμένων προτύπων που χρησιμοποιούνται ή μετὰ των προδιαγραφών σε σχέση με τις οποίες δηλώνεται η συμμόρφωση|ReferenȚele standardelor armonizate relevante folosite sau referinȚele specificaȚilor în legătură cu care se declară conformitatea|

Dove applicabile * il nome e il numero del laboratorio notificato che ha rilasciato la certificazione e il riferimento al documento|(W stosownych przypadkach * podany zostanie nazwa i numer laboratorium, które wydało certyfikat oraz odniesienie do dokumentu)|Όπου ισχύει * το γνωστοποιημένο όνομα και τον αριθμό του εργαστηρίου που εξέδωσε την πιστοποίηση και την αναφορά στο έγγραφο|Unde este cazul * numele și numărul de laborator notificat care a eliberat certificarea și trimiserea la document|

2006_42_EC_MACHINE
macchine|masziny| σχετική με τα μηχανήματα|echipamentele tehnice|

EN 62841-1:2015+A11:2022
EN IEC 62841-4-3:2021+A11:2021

2014_30_EU EMC
compatibilită electromagnetică|kompatybilności elektromagnetyczne|
|ηλεκτρομαγνητική συμβατότητα|compatibilitatea electromagnetică|

EN IEC 55014-1 :2021
EN IEC 55014-2 :2021

Directive (EU)2015/863 amending Directive 2011/65/EU
IEC 62321-1:2013
IEC 62321-2:2021
IEC 62321-3-1:2013
IEC 62321-4:2013+A1:2017
IEC 62321-5:2013
IEC 62321-6:2015
IEC 62321-7-1:2015
IEC 62321-7-2:2017
IEC 62321-8:2017
ISO 17075-1:2017
EN IEC 63000:2018

2000_14_EC_NOISE
emissione acustica|emisija akustyczna|ακουστική εκπομπή|emisie
acustică|

Directive 2000/14/EC,Annex VI & Directive 2005/88/EC
EN ISO 3744:1995
ISO 11094:1991

Relative notified body(NB No.0036):TÜV SÜD Industrie
Service GmbH
Address: Westendstrasse 199 • 80686 München •
Deutschland
Measured sound power level: 91.4dB(A)
Guaranteed sound power level: 93dB(A)

Compilato, firmato in vece e per conto di|Opracowano, podpisano w imieniu|Συντάχθηκε, υπογραφή για και εξ' ονόματος|Compilat, semnat și în numele|

**Eric LEMOINE
International Project Quality Leader**

Luogo e data del rilascio|Data wydania i miejsce|Τόπος και ημερομηνία έκδοσης|

**Ronchin France
24/10/2022**

**ADEO services SAS
135 Rue Sadi Carnot
CS00001
59790 RONCHIN**



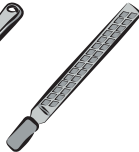
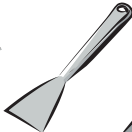
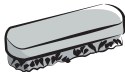
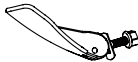
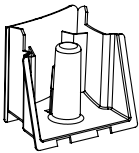
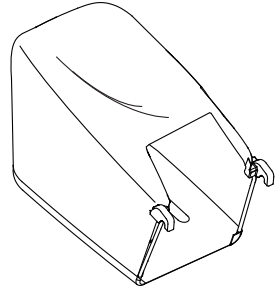
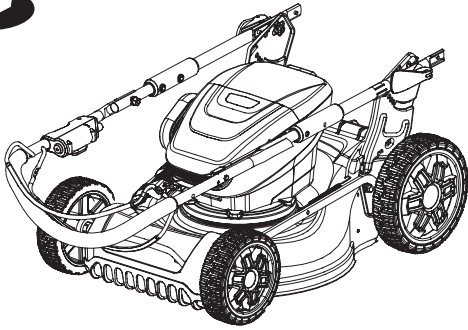

UP
UNIVERSAL POWER
40

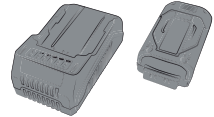



2.1

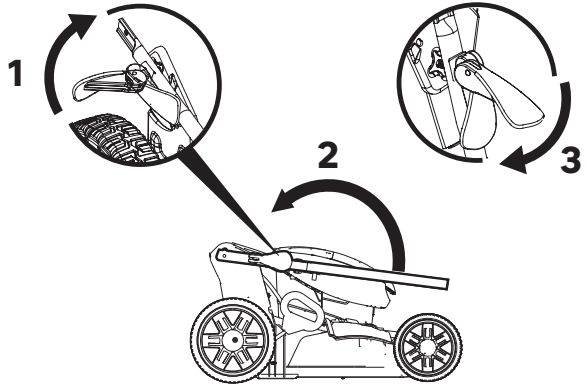

2.2

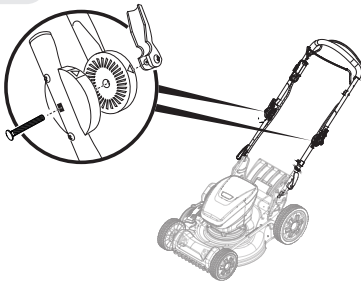

2.3

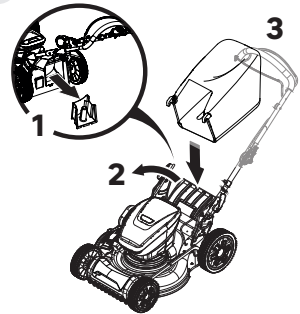

2.4

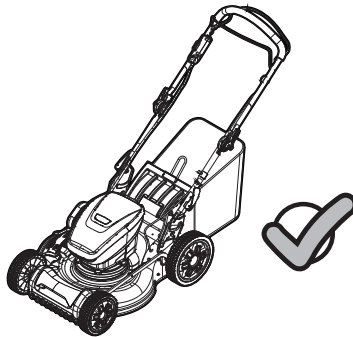

2.5 A Side-discharge

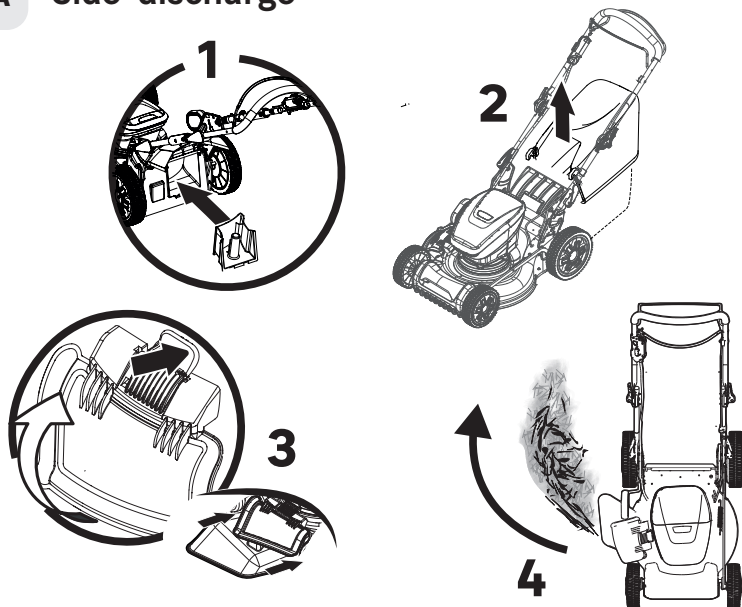

2.5 B Mulching

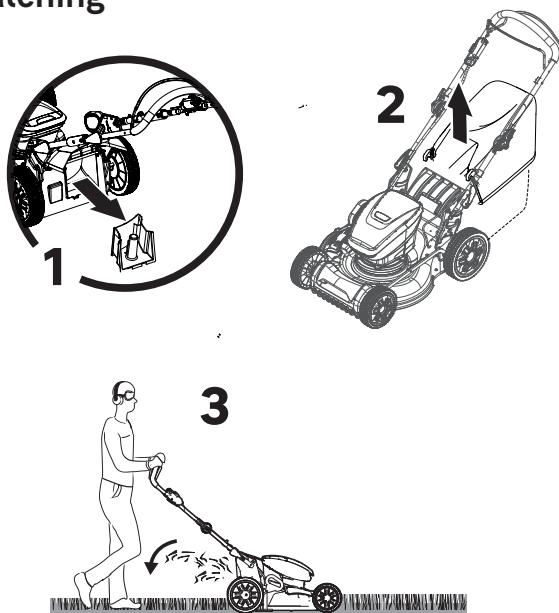



3.1

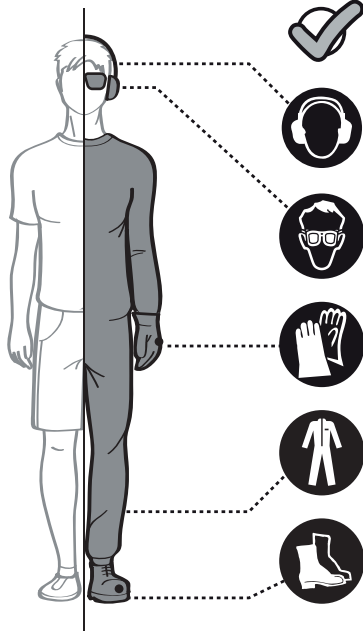

3.2

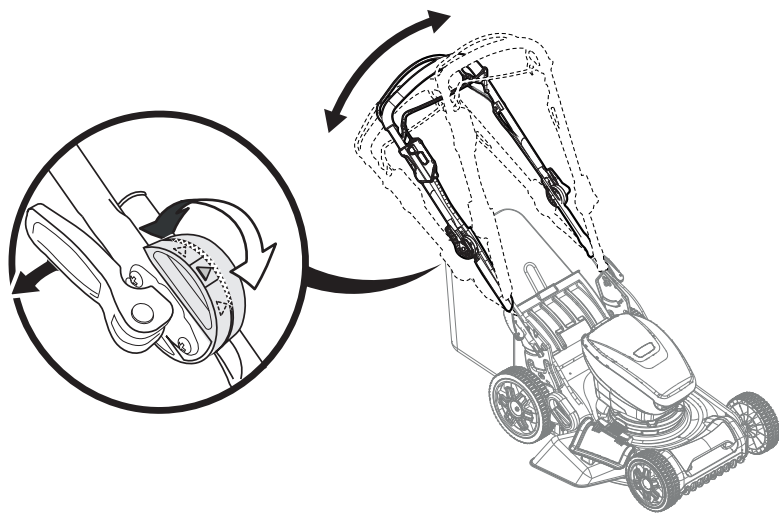

3.3

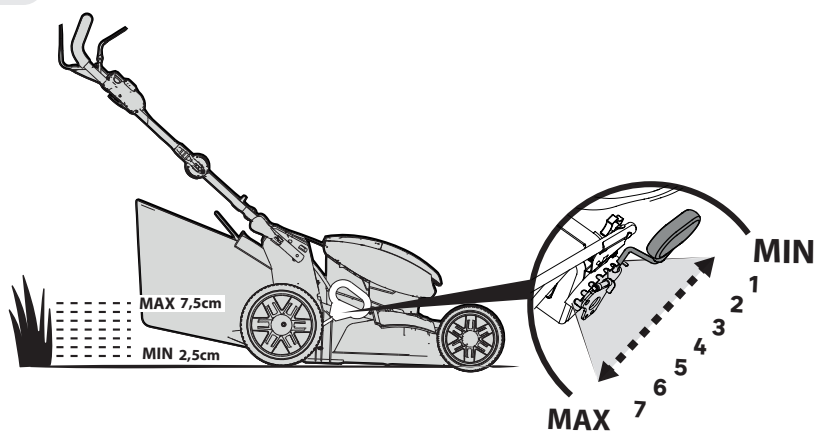

3.4

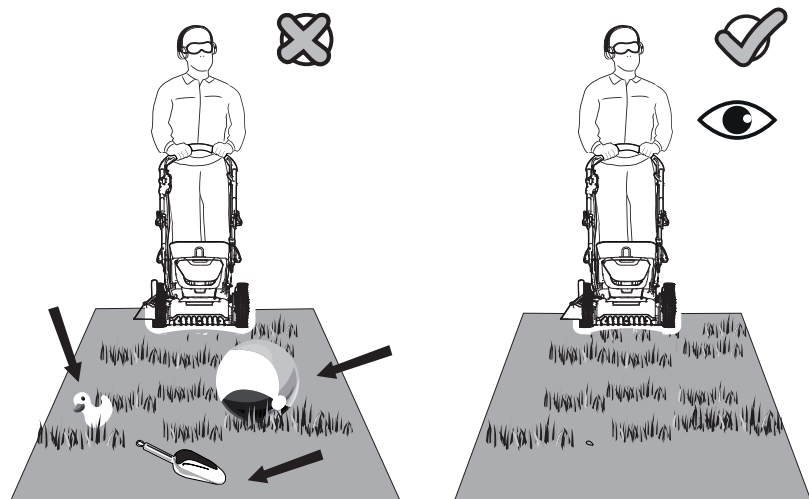



4.1

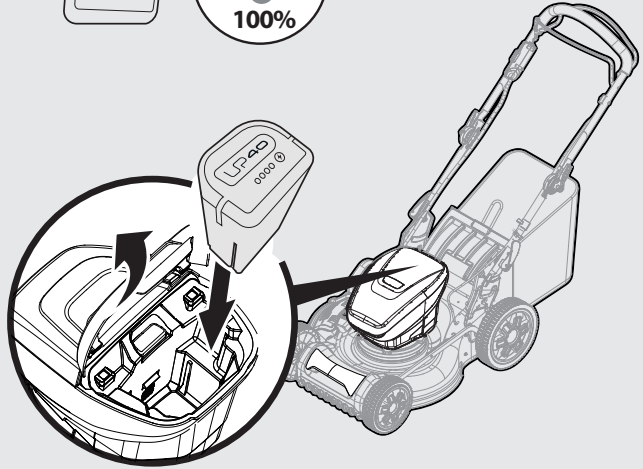
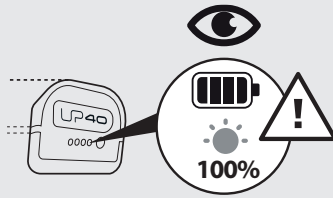

4.2

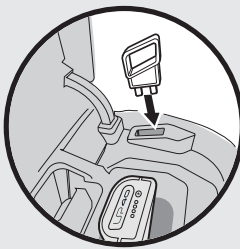

1

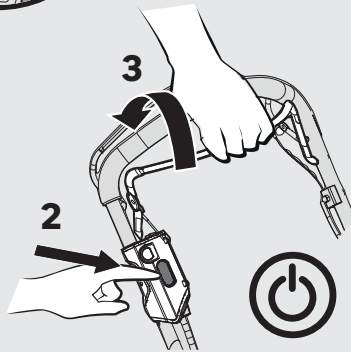
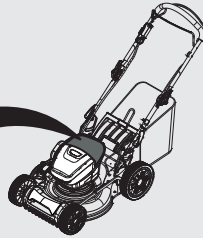

3

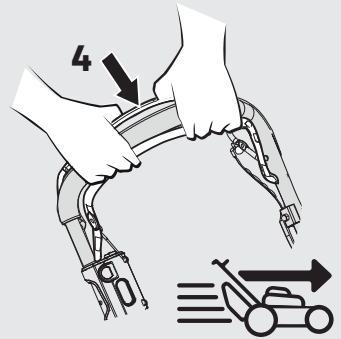

4.3

