

HTW

QUALITY COMFORT EVERYWHERE

- ES** MANUAL DE USUARIO E INSTALACIÓN
- EN** OWNER'S AND INSTALLATION MANUAL
- FR** MANUEL DE L'UTILISATEUR ET D'INSTALLATION
- PT** MANUAL DO UTILIZADOR E INSTALAÇÃO
- IT** MANUALE UTENTE E INSTALLAZIONE



**TERMO ELÉCTRICO | ELECTRIC WATER HEATER | CHAUFFE-EAU ÉLECTRIQUE
TERMOCUMULADOR | SCALDABAGNO ELETTRICO**

KOI DUO

**HTW-TD-030KOID | HTW-TD-050KOID
HTW-TD-080KOID | HTW-TD-100KOID**

Por favor lea atentamente este manual antes de usar este producto.

Please, read carefully this manual before using the product.

Avant d'utiliser l'équipement, lisez attentivement les instructions.

Por favor leia atentamente este manual antes de usar o equipamento.

Per favore leggere attentamente questo manuale prima di utilizzare questo prodotto.

Gracias | Thank you | Merci | Obrigado | Grazie

HTW

QUALITY COMFORT EVERYWHERE

ESPAÑOL

MANUAL DE USUARIO E INSTALACIÓN

TERMO ELÉCTRICO

KOI DUO

HTW-TD-030KOID | HTW-TD-050KOID

HTW-TD-080KOID | HTW-TD-100KOID

Recordatorios especiales

Antes de instalar el calentador de agua eléctrico, verifique y confirme si la conexión a tierra de la toma de corriente es segura. De lo contrario, el calentador no se puede instalar ni usar. No utilice cables de extensión.

La instalación y el uso inadecuados de este calentador de agua eléctrico pueden causar lesiones graves y daños a la propiedad.

Características

• Objetivo:

El calentador de agua eléctrico es adecuado para duchas de agua caliente y lavado doméstico, empresas e instituciones, industrias de servicios y otros lugares (no potable).

• Característica:

1. Con la función de regulación de temperatura, la temperatura se puede ajustar de forma flexible en el rango de 40°C ~ 80°C.
2. La luz indicadora de calefacción indica el estado de funcionamiento actual y muestra la temperatura actual del agua.
3. El control automático de calefacción y aislamiento asegura el suministro de agua caliente en cualquier momento.
4. Tiene múltiples protecciones, como protección contra sobretensión, protección contra sobrepresión de agua (alivio de presión automático cuando la presión del tanque interno es demasiado alta), contra reflujo de agua caliente, etc. Ha obtenido la certificación nacional de seguridad y su seguridad está garantizada.
5. Duradero: dispone de un elemento calefactor de acero inoxidable resistente al calor de alta calidad y un revestimiento de esmalte en polvo seco electrostático, y está equipado con un dispositivo de protección del ánodo del revestimiento para evitar la oxidación, la corrosión y las incrustaciones, con una larga vida útil.
6. La capa de aislamiento dispone de una espuma de poliuretano espesado general, que tiene un buen efecto de aislamiento, y proporciona ahorro de energía.
7. La válvula mezcladora de agua se usa para regular la salida de agua, que es simple y flexible.
8. Multiusos: puede suministrar agua a múltiples puntos de agua al mismo tiempo.

Especificaciones del producto

Capacidad nominal (L)	30	50	73	92
Potencia nominal	1800W			
Voltaje nominal	220-240V~50-60Hz			
Presión nominal	0.8MPa			
Temperatura max. establecida	80°C			

DIMENSIONES TOTALES

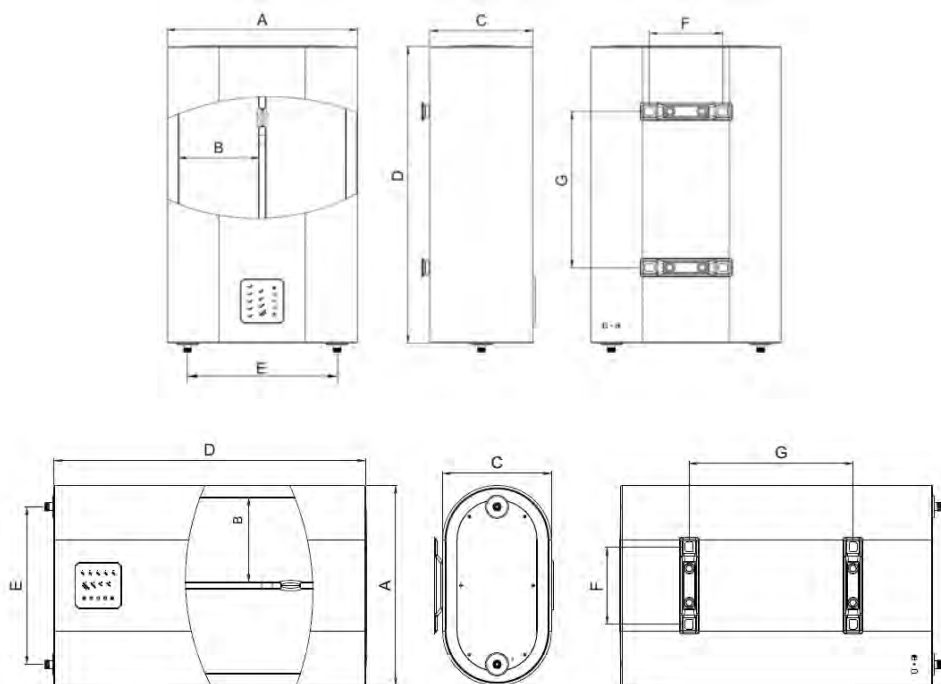

Capacidad Dimensión	30L	50L	73L	92L
A	516	516	556	556
B	220	220	240	240
C	280	280	300	300
D	575	804	1009	1219
E	406	406	441	441
F	199	199	199	199
G	207	422	560	720

Método de instalación

El calentador de agua eléctrico debe ser instalado por personal de instalación profesional de acuerdo con los requisitos del código estándar nacional para la instalación de calentadores de agua eléctricos.

1. Preparación de la instalación

- (1) El personal de instalación profesional deberá preparar las herramientas de instalación y los instrumentos de inspección calificados de medición necesarios.
- (2) Verifique si el calentador de agua eléctrico está en buenas condiciones y si los documentos y accesorios adjuntos están completos.
- (3) Lea atentamente el manual de operación para comprender la función, el método de operación, los requisitos de instalación y el método de instalación del calentador de agua eléctrico que se instalará.
- (4) Para comprobar el suministro de energía de los usuarios, se debe utilizar un suministro de energía de 230 V~/50 Hz. La conexión eléctrica del calentador de agua eléctrico generalmente adoptará un circuito derivado especial, y su capacidad deberá ser mayor que 1,5 veces el valor actual máximo de calentador de agua eléctrico. La posición del enchufe fijo separado debe colocarse de forma segura donde no haya peligro de descarga eléctrica y no pueda mojarse. El enchufe fijo separado utilizado por el calentador de agua eléctrico debe inspeccionarse mediante inspección visual y dispositivos de medición especiales (medidor de fase, lápiz detector de corriente, medidor de resistencia de puesta a tierra, etc.) para garantizar que el cable vivo y el cable cero estén instalados correctamente y conectados a tierra de manera segura. Verifique cuidadosamente si la capacidad del medidor de energía eléctrica, el cable y el enchufe fijo separado cumplen con los requisitos del calentador de agua eléctrico. Compruebe la presión del agua del grifo con un manómetro. Si la presión del agua es superior a 0,8 MPa, se instalará una válvula reductora de presión en la tubería de entrada.
- (5) Ayude a los usuarios a seleccionar la posición de instalación del calentador de agua eléctrico: evite el lugar donde hay fugas de gas inflamable o el ambiente con gas corrosivo fuerte. Evite los lugares donde los campos eléctricos y magnéticos fuertes actúen directamente. Evite la luz solar directa, la lluvia y el viento. Trate de evitar lugares propensos a vibraciones. Intente acortar la distancia entre el calentador de agua eléctrico y el punto de agua para reducir la pérdida de calor de la tubería. Debe haber un desagüe de suelo con suficiente capacidad de drenaje cerca de la parte inferior de la instalación para evitar fallos en el drenaje. Para facilitar futuras reparaciones, mantenimiento y reubicación, se debe reservar un cierto espacio para la posición de instalación del calentador de agua eléctrico.

La capacidad de carga de la superficie de montaje no debe ser inferior a 4 veces la masa total del calentador de agua eléctrico lleno de agua; de lo contrario, el usuario deberá instalar un soporte debajo del calentador para garantizar la seguridad.

2. Operación de instalación

- (1) Los accesorios adjuntos se utilizarán para la instalación del calentador de agua eléctrico, y el personal de instalación profesional no deberá reemplazar, omitir o reformar elementos a voluntad.
- (2) Durante la instalación, se debe prestar atención para no poner en riesgo la garantía de seguridad de la estructura del edificio.
- (3) Las tuberías y accesorios instalados y conectados a los usuarios deben cumplir con las normas nacionales pertinentes y estar aprobados o designados por el fabricante del calentador de agua. Si se agrega una válvula unidireccional a la tubería, se debe instalar un tanque de expansión de agua que cumpla con el volumen y la presión estándar detrás de la válvula unidireccional.

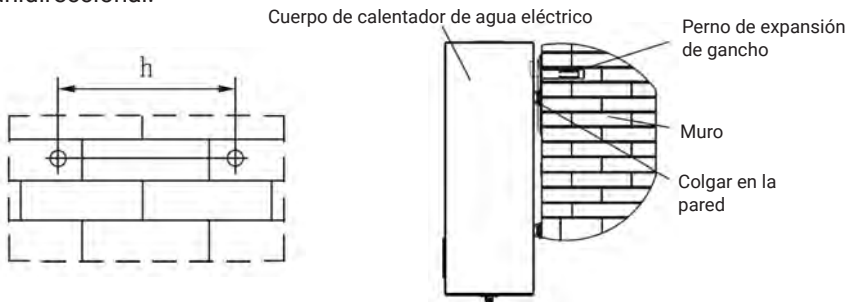

Capacidad nominal (L)		30	50	73	92
Agujero espaciado h (mm)	Vertical	199			
	Horizontal	207	422	560	720

Nota: No se permite la instalación montada en el suelo.

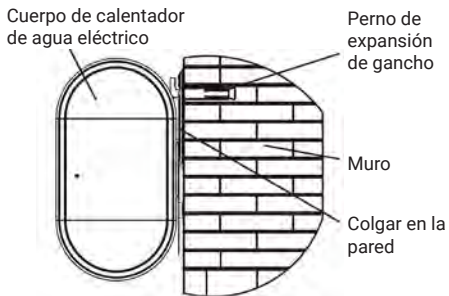

- (4) Determine la posición de instalación del calentador de agua eléctrico, evite la refuerzo y tubería incrustada en la pared, y perforo dos agujeros con medio 16 mm y profundidad 90 mm en la pared sólida con un taladro de impacto. Los dos agujeros estarán en la misma línea horizontal; el espacio entre agujeros se muestra en la siguiente tabla. Se reservará más de 500mm de espacio en el lado derecho del calentador de agua eléctrico para mantenimiento.

- (5) Inserte el perno de expansión del gancho en el orificio, apriételo y haga que el gancho quede hacia arriba.
- (6) Levante el calentador de agua eléctrico, alinee los dos orificios cuadrados de las dos paredes perchas con los ganchos de los dos pernos de expansión de gancho, y verifique que los pernos no sueltos para asegurar que el calentador de agua está firmemente instalado.
- (7) Conecte la válvula de seguridad, la manguera de drenaje, la válvula mezcladora de agua, el agua del grifo tubería de entrada y ducha con el calentador de agua eléctrico (instale un anillo de sellado en la articulación).

Notas:

- ① La válvula de seguridad (original de fábrica identificación 0.8MPa) en los accesorios se instalará en la junta de entrada de agua (como se muestra en la figura 3), y la materia prima El cinturón debe enrollarse para asegurar el sellado.

La dirección de la flecha debe ser coherente con el sentido del flujo de entrada de agua del calentador de agua eléctrico (como se muestra en la Fig. 3). La junta de estanqueidad de la red se instalará en la entrada de agua fría de la válvula de seguridad, y la manguera de drenaje a la presión en la salida de alivio de la válvula de seguridad debe estar instalada para mantener una inclinación continua hacia abajo. Se instalará en un ambiente libre de heladas, y luego extendido a la fuga a tierra, mantenido conectado con la atmósfera y correctamente fijado para evitar quemaduras por descarga de agua caliente o vapor. La válvula de seguridad puede evitar que el tanque la presión exceda la presión nominal de 0.1MPa. Si la presión en el tanque es demasiado alta, la válvula de seguridad automáticamente se abrirá y drenará el agua de su puerto de alivio de presión para liberar presión.



Figura 3



Figura 4

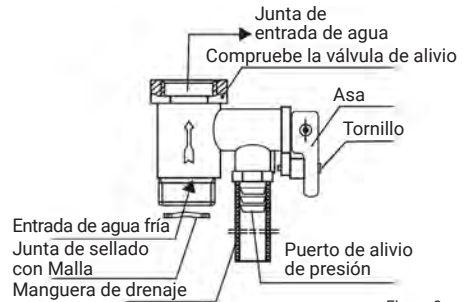

Figura 5

- ② La tubería de agua conectada al calentador de agua debe ser capaz de soportar presión de 0.8MPa y la temperatura de más de 100°C, y la junta debe ser envuelta con cinta de sellado para asegurar el sellado.
- ③ Cuando se utilice agua, esta deberá poder drenar sin problemas.
- ④ Bajo uso normal, el mango de la válvula de seguridad (Fig. 3) debe abrirse regularmente para eliminar la deposición de carbonato de calcio. El método es: tirar de la manija de descarga hacia arriba a la posición horizontal (si la manija está equipada con tornillos, quite los tornillos con un destornillador antes de hacer esta acción), y confirme si la válvula de seguridad está bloqueada (si hay agua descargar). Si está bloqueado, póngase en contacto con el departamento de mantenimiento.
- (8) Si los usuarios quieren un suministro de agua multicanal, pueden conectar la tubería de agua de acuerdo con el método que se muestra en la figura 4.
- (9) Después de confirmar que los valores nominales de los medidores de electricidad, cables, interruptores enchufes y fusibles del sistema de suministro de energía cumplan con los requisitos de consumo de energía de este producto, conecte un enchufe de posición adecuada para suministrar energía al calentador de agua eléctrico (como se muestra en la figura 5). La altura de instalación de la toma de corriente desde el suelo no debe ser inferior a 1,8 m.
- (10) Después de confirmar que los valores nominales de los medidores de electricidad, cables, interruptores, enchufes y fusibles en el sistema de suministro de energía cumplen con los requisitos de consumo de energía de este producto, conecte un enchufe de energía separado en una posición apropiada para suministrar energía al calentador de agua eléctrico (como se muestra en la Figura 5). La altura de instalación de la toma de corriente desde el suelo no debe ser inferior a 1,8 m.

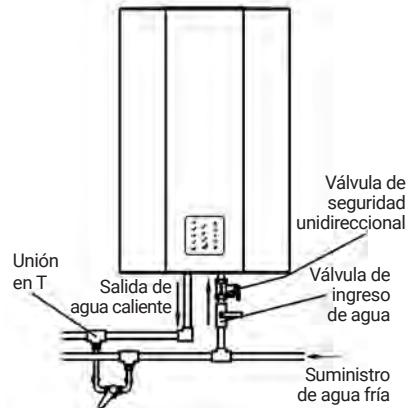
Notas:

- ① No coloque el enchufe en un lugar donde el agua pueda entrar fácilmente.
- ② El enchufe debe tener un cable de conexión a tierra segura.
- ③ El encaje debe mantenerse seco para evitar fugas.
La instalación eléctrica debe ser realizada por profesionales.

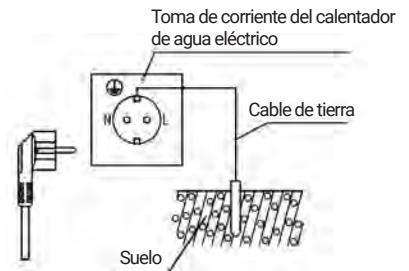
3. Inspección y Puesta en Servicio

- (1) La conexión y la dirección de la tubería deberán ser razonables y no habrá fugas de agua en ninguna conexión.
- (2) La configuración eléctrica será segura y correcta, el calentador debe estar conectado a tierra de manera firme, y el enchufe y su conexión deben cooperar estrechamente.
- (3) La conexión mecánica deberá ser firme y segura.
- (4) Compruebe las posibles fugas de la carcasa con un lápiz detector de corriente o multímetro para garantizar que el calentador de agua eléctrico sea seguro y normal.
- (5) El calentador de agua eléctrico deberá operar de acuerdo con el método de uso de este manual, y todos los índices de rendimiento deberán ser los indicados.

Método de Aplicación

1. Cuando use el calentador de agua por primera vez o después de vaciar el tanque y luego de usarlo nuevamente, el tanque del calentador de agua debe llenarse primero con agua. El método es: abra la válvula de entrada de agua, levante el mango del agua válvula mezcladora y gírela en el sentido de las agujas del reloj hasta el área de alta temperatura, es decir, comience inyectando agua en el tanque interior. Cuando sale agua caliente, significa que está lleno de agua, luego gire la manija de la mezcla de agua válvula en sentido contrario a las agujas del reloj hasta el área de baja temperatura y empújela hasta la posición cerrada (como se muestra en la Fig. 6).

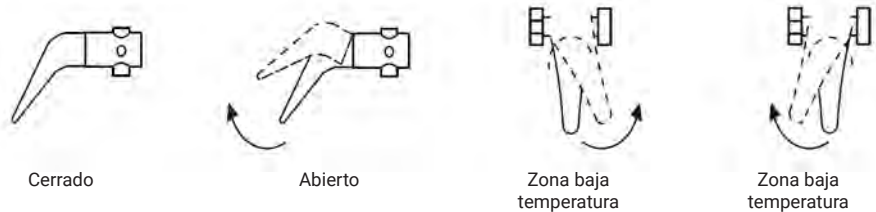

2. Inserte el enchufe de alimentación en la toma de corriente para energizar el calentador de agua. Esta vez, la luz indicadora está encendida.
 - (1) Si el cable de alimentación está dañado, debe ser reemplazado por el fabricante o su departamento de mantenimiento o profesionales similares para evitar peligros.
 - (2) Este calentador de agua eléctrico proporciona medidas de protección de emergencia en caso del sistema de puesta a tierra anormal en uso normal. Pertenece a la clase I eléctrica que proporciona medidas de protección de emergencia en caso de sistema de puesta a tierra anormal.
3. Descripción de la operación



Diagrama esquemático del panel de operaciones

1. Botón “☺”

Conecte la fuente de alimentación y la luz indicadora se encenderá durante 2 segundos para entrar en estado de espera o el estado que había antes del último corte de energía. El indicador “☺” en el modo de espera se enciende y se apaga lentamente, y otros indicadores están apagados. Pulse esta tecla una vez para iniciar la máquina e introducir el estado de funcionamiento; la luz indicadora “☺” está encendida, y otros indicadores indican el estado real temperatura y modo de estado de funcionamiento.

2. Teclas de ajuste “^” y “v”

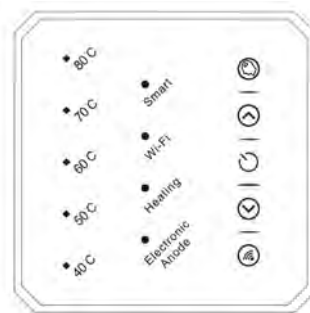
Cuando la máquina esté encendida, presione la tecla “^” o “v” para ingresar el estado de ajuste de temperatura, y los parámetros de temperatura establecidos parpadean. Esta vez, presione esta tecla una vez, la temperatura establecida aumentará/disminuirá 5°C en base a la última temperatura establecida, y dentro del ciclo dentro de 40-80°C. Durante el proceso de fraguado, el indicador de temperatura de fraguado correspondiente parpadea. Cuando el parámetro de ajuste de temperatura no cambia durante 5 segundos, el resultado de la configuración del parámetro se establecerá automáticamente por defecto, y el sistema entrará en el estado de funcionamiento correspondiente.

3. Botón “📶” WIFI

Mantenga presionada la tecla “📶” durante 3 segundos para ingresar en la conexión de la aplicación; se emitirá un pitido y la luz indicadora de Wi-Fi parpadeará. En este momento, la conexión de red se puede llevar a cabo de acuerdo con el aviso de la aplicación. Después de que la conexión de red sea exitosa, el indicador WiFi siempre estará encendido.

Si la red no se conecta satisfactoriamente durante más de 3 minutos, el indicador WiFi se apagará. En este momento, mantenga presionada la tecla “📶” 3 segundos de nuevo para reiniciar la conexión de red.

4. “👉” Smart Key

Cuando el termo de agua esté encendido, mantenga presionada la tecla inteligente “👉” durante 3 segundos para entrar en el modo “Smart”. La luz indicadora de la tecla Smart estará encendida (si el calentador de agua está en proceso de aprendizaje y memoria, la luz indicadora parpadeará), y el modo “Smart” analizará, procesará y memorizará de acuerdo con el hábito de agua del usuario en la semana anterior (si el calentador de agua está encendido durante menos de una semana, primero aprenderá y memorizará durante una semana completa), y luego el calentador de agua calentará por adelantado agua de acuerdo con el tiempo registrado en la memoria;

Cuando se enciende el calentador de agua, comienza a recordar el agua del usuario hábitos Si se entra en el modo Smart, después de los datos estadísticos de la segunda semana surte efecto, el termo de agua preparará agua caliente por adelantado de acuerdo con los hábitos de uso de agua del usuario en la memoria. Mantenga presionada la tecla “Smart” durante 3 segundos para salir del modo “Smart”, y la luz indicadora “inteligente” se apaga.

Descripción detallada de las funciones

1. Función de calefacción:

En el estado de encendido, el calentador de agua calienta directamente. Cuando el calentador de agua alcanza la temperatura establecida, deja de calentar y entra en el estado de aislamiento. Luego, si la temperatura del agua cae por debajo de la temperatura establecida de 8 grados, recalentará y hará un ciclo. En el estado de calefacción, se enciende de acuerdo con el real temperatura, el indicador de temperatura estará encendido y la temperatura establecida actual el indicador parpadea.

2. Función de aislamiento:

Al entrar en el estado de aislamiento, el indicador de temperatura enciende el indicador correspondiente según la temperatura real.



3. Función de suspensión automática:

- (1) En el estado de encendido, si no hay ninguna operación clave durante 3 minutos, entrará el estado del protector de pantalla (excepto calefacción y anticongelante), y el brillo de la luz indicadora se atenuará.
- (2) En el estado de calefacción, estado de reserva y estado anticongelante, no entrar en el protector de pantalla.
- (3) En el estado de protector de pantalla, presione cualquier tecla para despertar (si ingresa el activación automática de la función anticongelante), volverá al contenido de la pantalla frente al protector de pantalla, y puede presionar la tecla en este momento.

4. Función de memoria:

Tiene función de memoria (memorización del estado de encendido y apagado y configuración de la temperatura). Después de un corte de energía, puede volver automáticamente al estado de funcionamiento antes del corte de energía.

5. Función de borrado de memoria

Mantenga presionadas las teclas “” y “” durante 3 segundos al mismo tiempo, la luz indicadora estará completamente encendida y el zumbador sonará. Después de 2 segundos, se entrará en el modo de espera. En este momento, presione la tecla “” para volver a la valor por defecto de fábrica (modo standby, temperatura configurada 70°C).

6. Función de protección anticongelante

Cuando el sistema detecta que la temperatura del agua del depósito interior es $\leq 6^{\circ}\text{C}$ bajo encendido, se calentará automáticamente. Cuando la temperatura del interior el tanque es $\geq 10^{\circ}\text{C}$, dejará de calentarse. (cuando se calienta, la luz indicadora no está visualizado, es decir, modo de calefacción oculto).

7. Función de zumbador:

El pitido es emitido por el zumbador. En caso de fallo, sonará 10 veces, y cada operación de tecla efectiva sonará 1 vez.

8. Función de autoinspección de seguridad:

Ya sea en el estado de encendido o apagado, el calentador de agua lleva autoinspección de seguridad integral y en tiempo real (quemado en seco, sensor y detección de fallos por sobretemperatura).

9. Función electrónica de magnesio.

Cuando el calentador de agua está encendido, la varilla electrónica de magnesio se conecta automáticamente al tanque, y la luz indicadora de "Ánodo electrónico" está encendida.

10. Función de alarma y autoinspección de fallos

En caso de fallos de quemado en seco, sensor y sobretemperatura, el indicador la combinación parpadea para indicar la falla y no se muestran otros indicadores. En este momento, todos los relés están desconectados y todas las claves no son válidas; Solo después de que se elimine la falla y se vuelva a encender, el sistema volverá al estado de apagado.

- (a) Fallo por exceso de temperatura: "☹" + 40°C el indicador luminoso parpadea;
- (b) Fallo del sensor: NTC1 es la tecla "☹" + la luz indicadora de 50 °C parpadea, NTC2 es "☹" + indicador 70°C luminoso parpadea
- (c) Anomalía de quemado en seco: tecla "☹"+ indicador 60°C parpadea;

Drenaje y Limpieza

1. Corte el suministro de energía y cierre la válvula de entrada de agua antes de la descarga de aguas residuales.
2. Este producto puede drenar y limpiar el calentador de agua eléctrico de la siguiente manera:① Corte el suministro eléctrico y cierre la válvula de entrada de agua; ② Retire la tubería de agua conectada con la entrada y salida de agua; ③ Conecte la tubería de agua conectada con la entrada de agua a la salida de agua; ④ Retire la válvula de seguridad y abra la válvula de entrada de agua para la limpieza; ⑤ Retire la tubería de agua conectada con la salida de agua para drenarla por sí misma.
3. Después de drenar y limpiar, vuelva a instalar la tubería de salida de agua y la tubería de conexión.
4. Para limpiar el exterior del calentador de agua, límpielo suavemente con un paño húmedo sumergido en una pequeña cantidad de agente de limpieza neutro (no use gasolina u otras soluciones), límpielo con agua limpia y séquelo con un paño seco para mantener seco el calentador de agua eléctrico.
5. Cuando el flujo de agua de la ducha no es uniforme, puede deberse a su bloqueo interno. Retire la ducha para eliminar el bloqueo.

Diagrama esquemático eléctrico

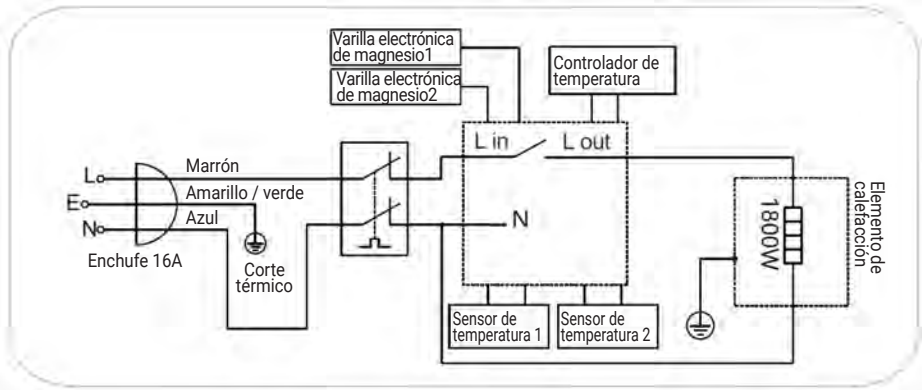

Mantenimiento

Para prolongar la vida útil y garantizar que el calentador de agua siempre funciona con alta eficiencia, los profesionales pueden mantener el calentador de agua eléctrico de acuerdo con los siguientes métodos:

1. Limpie los elementos calefactores regularmente (según la calidad del agua local) y retire la cascarilla adherida al elemento calefactor; En áreas de gran escala, los usuarios pueden instalar dispositivos anticál en el extremo frontal de la entrada (refrigeración) tubería por sí mismos.
2. Verifique regularmente la varilla de magnesio instalada en el elemento calefactor (según la calidad del agua local). Si se ha agotado, por favor reemplazarlo a tiempo.

Lista de embalaje

Después de abrir la caja de embalaje, verifique los accesorios y los datos. conectado a la máquina de acuerdo con la siguiente tabla. Si hay alguna daños o escasez, póngase en contacto con el distribuidor o el servicio posventa departamento de la empresa directamente a tiempo para servirle. Guarde el manual de operación correctamente para su uso futuro y mantenimiento. La lista de empaque es la siguiente.

Nombre	Cantidad	Nombre	Cantidad
Calentador de agua eléctrico	1 Unidad	Operación manual	1 Pieza
Válvula de seguridad	1 Pieza	Manguera de drenaje	1 Pieza
Perno de expansión de gancho	2 Piezas	Junta de sellado con malla	1 Pieza

Fallos y solución de problemas

Fallos	Análisis de Causas	Solución de problemas
No sale agua de la salida de agua caliente	El suministro de agua el sistema está cortado o la presión del agua es demasiado baja	Revisa el agua sistema de suministros
	La válvula de entrada no está abierta o la válvula mezcladora de agua falla	Abra la válvula de entrada de agua o reemplace la válvula mezcladora de agua o reemplace la válvula mezcladora de agua
El agua de salida es agua fría (no mostrado en el panel de operaciones)	Fallo de alimentación o interruptor de alimentación en posición de apagado	Verifique el poder línea de suministro
	Fallo del circuito interno	Póngase en contacto con el departamento de mantenimiento
El agua de salida es agua fría (mostrado en el panel de operaciones)	La temperatura de calentamiento está configurado demasiado bajo	Sube la calefacción temperatura
	El tiempo de calentamiento es demasiado corto	Continuar calentando
	Fallo de la válvula mezcladora de agua	Reemplace el agua válvula mezcladora
	Fallo del circuito interno	Póngase en contacto con el departamento de mantenimiento
"🔌"+40°C La luz indicadora parpadea	Temperatura del agua de calefacción fuera de control supera los 90°C	Póngase en contacto con el departamento de mantenimiento
"🔌"+50°C La luz indicadora parpadea	¿Está dañado el sensor 1?	Póngase en contacto con el departamento de mantenimiento
"🔌" 60°C La luz indicadora parpadea	El calentador de agua no está lleno de agua y se enciende directamente, lo que resulta en una combustión en seco	cortar el suministro y llenar el calentador de agua con agua antes de encender
"🔌"+70°C La luz indicadora parpadea	¿Está dañado el sensor 2?	Póngase en contacto con el departamento de mantenimiento

Nota: si su calentador de agua es anormal y no se puede usar normalmente, manéjelo de acuerdo con "Fallos y su método de solución". Si tiene algún problema eléctrico, póngase en contacto con el departamento de mantenimiento especial designado por la empresa para un mantenimiento profesional.

Descarga e instalación de la aplicación



GIApp

Para Android

Método 1: escanee el código QR con el escáner del navegador, descargue e instale la aplicación.

Método 2: Abra Google "Play Store" de su teléfono inteligente, busque "GIApp", descargue e instale la aplicación.



Para iOS

Método 1: escanee el código QR y siga los consejos para ingresar a "AppStore", descargue e instale la aplicación.

Método 2: Abra la "Tienda de aplicaciones" de Apple en su teléfono inteligente y busque "GIApp", descargue e instale la aplicación.



⚠ Nota

Habilite los permisos de Almacenamiento/Ubicación/Cámara para la aplicación cuando la instale. De lo contrario, pueden aparecer algunos problemas al operar.

Instrucciones de operación de la aplicación

1. Descargue la aplicación “GiApp” de la tienda de aplicaciones en su teléfono móvil.
2. Asegúrese de que el teléfono móvil esté conectado al wifi en casa. Cuando el calentador de agua eléctrico está encendido, mantenga presionado el botón de encendido “📶” durante 3 segundos.
3. Regístrese e inicie sesión.

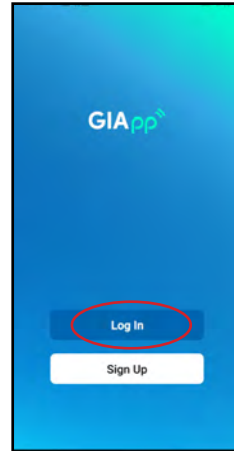

Los usuarios no registrados deben hacer clic en “Sign up” y luego ingresar a la interfaz para completar la información de usuario correspondiente: si es un usuario registrado, simplemente haga clic en “Log in”.

4. Añadir dispositivo

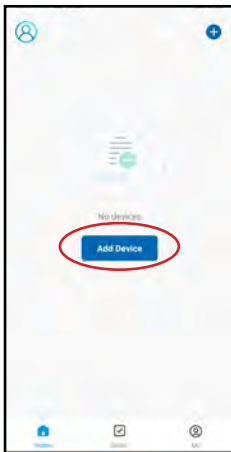

Paso 1: Haga clic en “Add device”



Paso 2 : Seleccione “Water Heater (Wi-Fi)” en la sección “Large Home Appliances”

Agregar un dispositivo

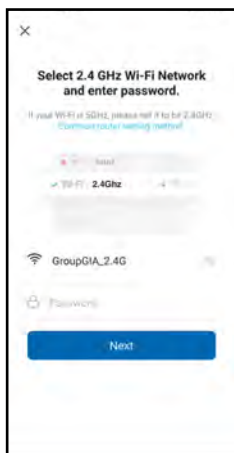

Paso 3: Seleccione la red Wi-Fi a la que el dispositivo necesita acceder y complete la contraseña de red correspondiente, y luego haga clic en "Next".



Paso 4 : Confirme que el indicador "wifi" en el panel del dispositivo esté parpadeando. Marque "Confirm indicator rapidly blink" y luego haga clic en "Next".

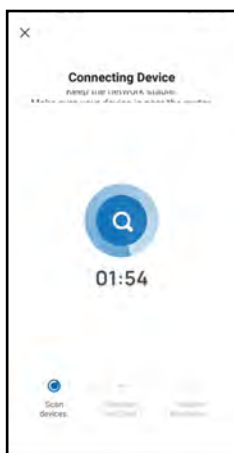

Paso 5: Espere a la red conexión del dispositivo.



Paso 6: Edite el nombre del dispositivo, y luego haga clic en "Done".

Nota: El calentador de agua eléctrico solo se puede vincular a una cuenta a la vez. Si está vinculado a otra cuenta, la cuenta de la aplicación original se desvinculará automáticamente.

HTW

QUALITY COMFORT EVERYWHERE

ENGLISH

**OWNER'S AND
INSTALLATION MANUAL**

ELECTRIC WATER HEATER

KOI DUO

HTW-TD-030KOID | HTW-TD-050KOID
HTW-TD-080KOID | HTW-TD-100KOID

Special reminders

Before installing the electric water heater, check and confirm whether the grounding of the power socket is reliable. Otherwise, the electric water heater cannot be installed and used. Do not use extension cables. Improper installation and use of this electric water heater may cause serious injury and property damage.

Features

• **Purpose:**

The electric water heater is suitable for hot water shower and washing in families, enterprises and institutions, service industries and other places (not drinkable).

• **Characteristic:**

1. With temperature regulation function, the temperature can be adjusted flexibly in the range of 40°C ~ 80°C.
2. The heating indicator light indicates the current working state, and the indicator light displays the current water temperature.
3. Automatic control of heating and insulation ensure hot water supply at any time.
4. It has multiple protections such as overtemperature protection, water overpressure protection (automatic pressure relief when the inner tank pressure is too large), anti hot water backflow and so on. It has obtained the national safety certification, and its safety is more guaranteed.
5. Durable: it adopts high-quality heat-resistant stainless steel heating element and electrostatic dry powder enamel liner, and is equipped with liner anode protection device to prevent rust, corrosion and scaling, with long service life.
6. The insulation layer adopts thickened polyurethane overall foaming, which has good insulation effect, energy saving and power saving.
7. The water mixing valve is used to regulate the water outlet, which is simple and flexible.
8. Multi purpose: it can supply water for multiple water points at the same time.

Product specification

Rated Capacity (L)	30	50	73	92
Rated Power	1800W			
Rated Voltage	220-240V~50-60Hz			
Rated Pressure	0.8MPa			
Maximum Set Temperature	80°C			

OVERALL DIMENSIONS

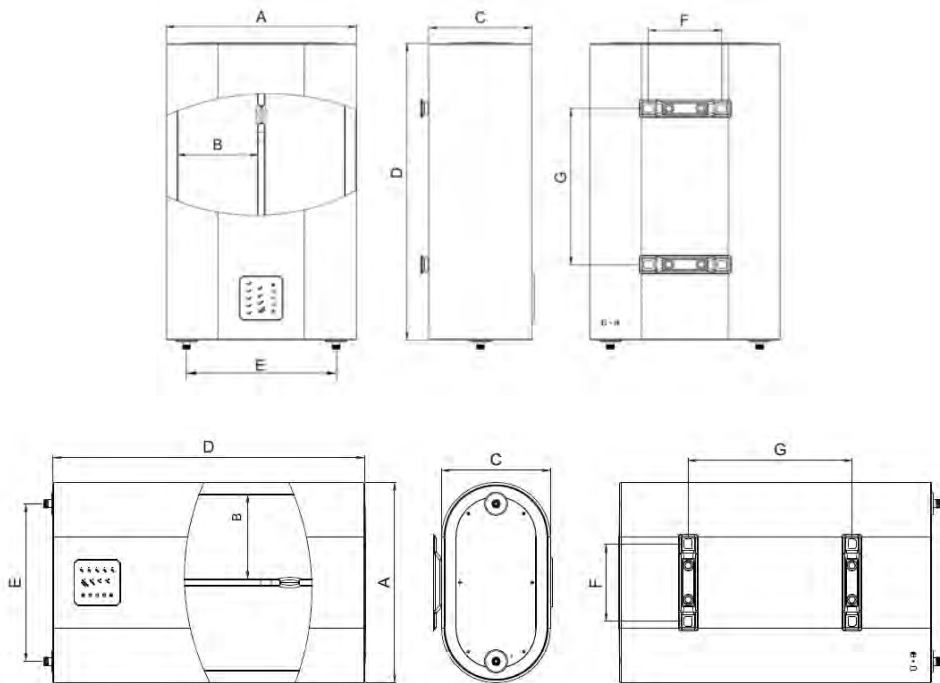

Capacity Dimension	30L	50L	73L	92L
A	516	516	556	556
B	220	220	240	240
C	280	280	300	300
D	575	804	1009	1219
E	406	406	441	441
F	199	199	199	199
G	207	422	560	720

Installation method

The electric water heater shall be installed by professional installation personnel in accordance with the requirements of the national standard of code for installation of electric water heater.

1. Installation Preparation

- (1) Professional installation personnel shall prepare installation tools and necessary measuring qualified inspection instruments.
- (2) Check whether the electric water heater is in good condition and whether the attached documents and accessories are complete.
- (3) Carefully read the operation manual to understand the function, operation method, installation requirements and installation method of the electric water heater to be installed.
- (4) To check the power supply of users, 230V~/50Hz power supply must be used. The electrical connection of electric water heater shall generally adopt special branch circuit, and its capacity shall be greater than 1.5 times of the maximum current value of electric water heater. The position of the separate fixed socket shall be placed in a safe position where there is no danger of electric shock and its water cannot be splashed. The separate fixed socket used by the electric water heater shall be inspected by visual inspection and special measuring devices (phase meter, test pen, grounding resistance meter, etc.) to ensure that the live wire and zero wire are installed correctly and grounded reliably. Carefully check whether the capacity of electric energy meter, wire and separate fixed socket meet the requirements of electric water heater. Check the water pressure of tap water with a pressure gauge. If the water pressure is greater than 0.8MPa, a pressure reducing valve shall be installed on the inlet pipe.
- (5) Assist users in selecting the installation position of electric water heater: avoid the place where flammable gas leaks or the environment with strong corrosive gas. Avoid places where strong electric and magnetic fields act directly. Avoid direct sunlight, rain and wind. Try to avoid places prone to vibration. Try to shorten the length between the electric water heater and the water point to reduce the heat loss of the pipeline. There must be a floor drain with sufficient drainage capacity near the lower part of the installation to avoid failure of drainage. In order to facilitate future repair, maintenance and relocation, a certain space must be reserved for the installation position of the electric water heater. The bearing capacity of the mounting surface shall not be less than 4 times of the total mass of the electric water heater filled with water, otherwise the user needs to install a support bracket under the electric water heater to ensure safety.

2. Installation Operation

- (1) The attached accessories shall be used for the installation of electric water heater, and professional installation personnel shall not replace, omit or reform at will.
- (2) During installation, attention shall be paid not to damage the safety guarantee structure of the building.
- (3) The pipes and fittings installed and connected to users must comply with relevant national standards and be approved or designated by the water heater manufacturer. If a one-way valve is added to the pipeline, an expansion water tank meeting the standard volume and pressure must be installed behind the one-way valve.

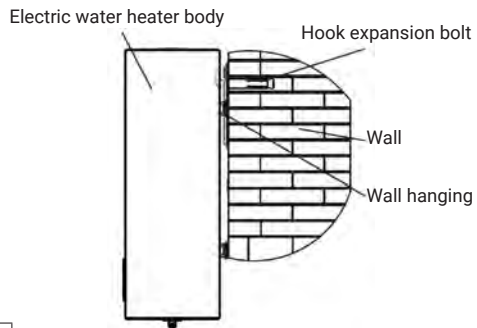
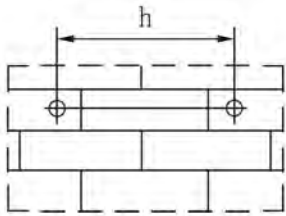

Rated Capacity (L)	30	50	73	92
Hole spacing h (mm)	Vertical	199		
	Horizontal	207	422	560

Note: Floor mounted installation is not allowed.

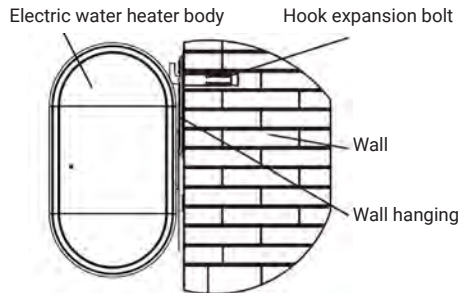

- (4) Determine the installation position of the electric water heater, avoid the reinforcement and embedded pipeline in the wall, and drill two holes with medium 16mm and deep 90mm on the solid wall with an impact drill, and the two holes shall be on the same horizontal line, and the hole spacing is shown in the table below. More than 500mm space shall be reserved on the right side of the electric water heater for maintenance.

- (5) Insert the hook expansion bolt into the hole, tighten it and make the hook upward.
- (6) Lift the electric water heater, align the two square holes of the two wall hangers with the hooks of the two hook expansion bolts, and check whether the hook expansion bolts are loose to ensure that the electric water heater is firmly installed.
- (7) Connect the safety valve, drainage hose, water mixing valve, tap water inlet pipe and shower with the electric water heater (install a sealing ring at the joint).

Notes:

- ① The safety valve (factory original identification 0.8MPa) in the accessories shall be installed on the water inlet joint (as shown in Fig 3), and the raw material belt shall be wound to ensure sealing. The arrow direction shall be consistent with the water inlet flow direction of the electric water heater (as shown in Fig 3). The net sealing gasket shall be installed at the cold water inlet of the safety valve, and the drainage hose at the pressure relief outlet of the safety valve shall be installed to maintain a continuous downward inclination. It shall be installed in a frost free environment, and then extended to the ground leakage, kept connected with the atmosphere, and properly fixed to prevent scalding by discharging hot water or steam. The safety valve can prevent the tank pressure from exceeding the rated pressure by 0.1MPa. If the pressure in the tank is too high, the safety valve will automatically open and drain water from its pressure relief port to release the pressure.
- ② The water pipe connected to the electric water heater must be able to withstand pressure of 0.8MPa and temperature of more than 100°C, and the joint shall be wrapped with sealing tape to ensure sealing.

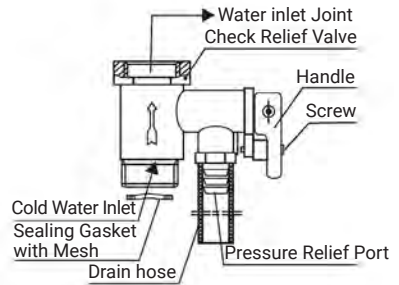

Figure 3

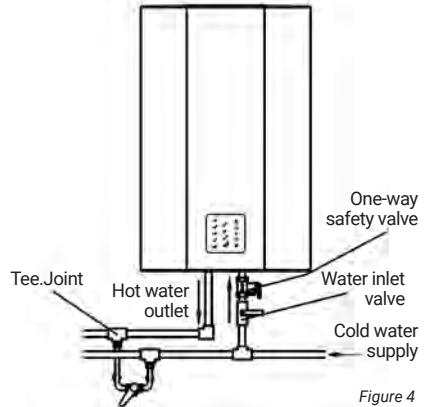

Figure 4

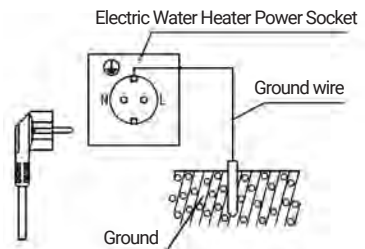

Figure 5

- ③ Where water is used, it shall be able to drain smoothly.
- ④ Under normal use, the handle of the safety valve (Fig. 3) should be opened regularly to remove calcium carbonate deposition. The method is: pull the discharge handle upward to the horizontal position (if the handle is equipped with screws, remove the screws with a screwdriver before doing this action), and confirm whether the safety valve is blocked (whether there is water discharge). If it is blocked, please contact the maintenance department.
- (8) If users want multi-channel water supply, they can connect the water pipe according to the method shown in Fig 4.
- (9) After confirming that the rated values of electricity meters, wires, switches sockets and fuses in the power supply system meet the power consumption requirements of this product, connect a separate power socket at an appropriate position to supply power to the electric water heater (as shown in Figure 5). The installation height of power socket from the ground shall not be less than 1.8m.
- (10) After confirming that the rated values of electricity meters, wires, switches, sockets and fuses in the power supply system meet the power consumption requirements of this product, connect a separate power socket at an appropriate position to supply power to the electric water heater (as shown in Figure 5). The installation height of power socket from the ground shall not be less than 1.8m.

Notes:

- ① Do not put the socket in a place where water is easy to get into.
- ② The socket must have a reliable grounding wire.
- ③ The socket should be kept dry to prevent leakage.

Electrical installation must be carried out by professionals.

3. Inspection and Commissioning

- (1) The pipeline connection and direction shall be reasonable, and there shall be no water leakage at each connection.
- (2) The electrical configuration shall be safe and correct, the electric water heater shall be reliably grounded, and the power plug and socket shall cooperate closely.
- (3) The mechanical connection shall be firm and reliable.
- (4) Check the possible leakage parts of the shell with a test pen or multi-meter to ensure that the electric water heater is safe and normal.
- (5) The electric water heater shall operate according to the use method in this manual, and all performance indexes shall be consistent with this manual.

Method of Application

1. When using the water heater for the first time or after draining the tank and then using it again, the tank of the water heater must be filled with water first. The method is: open the water inlet valve, pull up the handle of the water mixing valve and turn it clockwise to the high-temperature area, that is, start injecting water into the inner tank. When the hot water outlet comes out, it indicates that it is filled with water, then turn the handle of the water mixing valve counterclockwise to the low-temperature area and push it to the closed position (as shown in Fig 6).

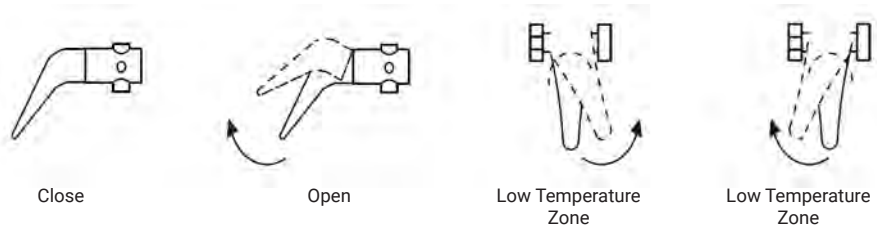

2. Insert the power plug into the power socket to energize the water heater. At this time, the indicator light is on.
 - (1) If the power cord is damaged, it must be replaced by the manufacturer or its maintenance department or similar professionals in order to avoid danger.
 - (2) This electric water heater provides emergency protective measures in case of abnormal grounding system in normal use. It belongs to class I electric water heater that provides emergency protective measures in case of abnormal grounding system.
3. Description of Operation



Schematic Diagram of Operation Panel

1. “☺” Key

Connect the power supply and the indicator light will be on for 2 seconds to enter the standby state or the state before the last power failure. The “☺” indicator in standby mode is on and off slowly, and other indicators are off. Press this key once to start the machine and enter the working state, “☺” indicator light is on, and other indicators indicate the actual temperature and working state mode.

2. “^” and “v” Adjustment Keys

When the machine is turned on, press the “^” or “v” key to enter the temperature setting state, and the set temperature parameters flash. At this time, press this key once, the set temperature will increase/decrease by 5 on the basis of the last set temperature, and cycle within 40-80°C. During the setting process, the corresponding setting temperature indicator flashes. When the temperature setting parameter does not change within 5 seconds, the parameter setting result will be automatically defaulted, and the system will enter the corresponding working state.

3. “📶” WIFI Key

Press and hold the “📶” key for 3 seconds to enter the APP distribution status, the buzzer beeps, and the WiFi indicator light flashes. At this time, the distribution network can be carried out according to the APP prompt. After the distribution network is successful, the WiFi indicator will always be on.

If the network is not successfully distributed for more than 3 minutes, the WiFi indicator will go out. At this time, press and hold the “📶” key 3 seconds again to restart the distribution network.

4. “☁” Smart Key

When the water heater is turned on, hold the “☁” Smart key for 3 seconds to enter the “Smart” mode. The Smart key indicator light is on (if the waterheater is in the process of learning and memory, the indicator light will flash), and the “Smart” mode will analyze, process and memorize according to the user’s water habit in the previous week (if the water heater is powered on for less than one week, it will learn and memorize for a full week first), and then the water heater will heat up in advance according to the memory water use time;

When the water heater is powered on, it begins to remember the user’s water habits. If it’s enter the Smart mode, after the statistical data of the second week takes effect, the water heater will prepare hot water in advance according to the user’s water use habits in memory.

Long press the “Smart” key for 3 seconds to exit the “Smart” mode, and the “Smart” indicator light goes out.

Detailed Description of Functions

1. Heating Function:

In the power-on state, the water heater directly heats. When the water heater reaches the set temperature, it stops heating and enters the insulation state. Then, if the water temperature drops below the set temperature by 8 degrees, reheat and cycle. In the heating state, it is lit according to the actual temperature, the temperature indicator is on, and the current set temperature indicator flashes.

2. Insulation Function:

When entering the insulation state, the temperature indicator lights up the corresponding indicator according to the actual temperature.

3. Automatic Sleep Function:

- (1) In the power-on state, if there is no key operation for 3 minutes, it will enter the screen saver state (except heating and anti freezing), and the brightness of the indicator light will dim.
- (2) In the heating state, reservation state and anti freezing state, it does not enter the screen saver.
- (3) In the screensaver state, press any key to wake up (if you enter the antifreeze function automatic wake-up), you will return to the display content in front of the screensaver, and you can press the key at this time.

4. Memory Function:

It has memory function (memorizing the on-off state and setting temperature). After power failure, it can automatically return to the working state before power failure.

5. Memory Clearing Function

Press and hold the “☺” and “☺” keys for 3 seconds at the same time, the indicator light will be fully on, and the buzzer will beep. After 2 seconds, it will enter the standby mode. At this time, press the “☺” key to return to the factory default value (standby mode, set temperature 70°C).

6. Antifreeze Protection Function

When the system detects that the water temperature of the inner tank is $\leq 6^{\circ}\text{C}$ under power on, it will heat automatically. When the temperature of the inner tank is $\geq 10^{\circ}\text{C}$, it will stop heating. (when heating, the indicator light is not displayed, i.e. hidden heating mode).

7. Buzzer Function:

The sound is sent out by the buzzer. In case of failure, it shall sound 10 times, and each effective key operation shall sound 1 time.

8. Safety Self-Inspection Function:

Whether in the state of power-on or shutdown, the water heater carries out real-time and all-round safety self inspection (dry burning, sensor and overtemperature fault detection).

9. Electronic magnesium function

When the water heater is powered on, the electronic magnesium rod automatically connects to the tank, and the indicator light of "Electronic Anode" is on.

10. Alarm Function and Fault Self -inspection

In case of dry burning, sensor and over-temperature faults, the indicator combination flashes to indicate the fault, and other indicators do not display. At this time, all relays are disconnected and all keys are invalid; Only after the fault is removed and powered on again, the system will return to the shutdown state.

- (a) Over temperature fault: "☺" key + 40°C indicator light flashes;
- (b) Sensor fault: NTC1 is "☺" key+50°C indicator light flashes, NTC2 is "☺" key+70°C indicator light flashes
- (c) Dry burning fault: "☺" key+ 60°C indicator flashes;

Drainage and Cleaning

1. Cut off the power supply and close the water inlet valve before sewage discharge.
2. This product can drain and clean the electric water heater by the following methods: ① cut off the power supply and close the water inlet valve; ② Remove the water pipe connected with the water inlet and outlet; ③ Connect the water pipe connected with the water inlet to the water outlet; ④ Remove the safety valve and open the water inlet valve for cleaning; ⑤ Remove the water pipe connected with the water outlet to drain it by itself.
3. After draining and cleaning, reinstall the water outlet pipe and connecting pipe.
4. To clean the outside of the water heater, gently wipe it with a damp cloth dipped in a small amount of neutral cleaning agent (do not use gasoline or other solutions), wipe it with clean water and dry it with a dry cloth to keep the electric water heater dry.
5. When the water flow of the shower is not smooth, it may be caused by its internal blockage. Remove the shower to remove the blockage.

Electrical Schematic Diagram

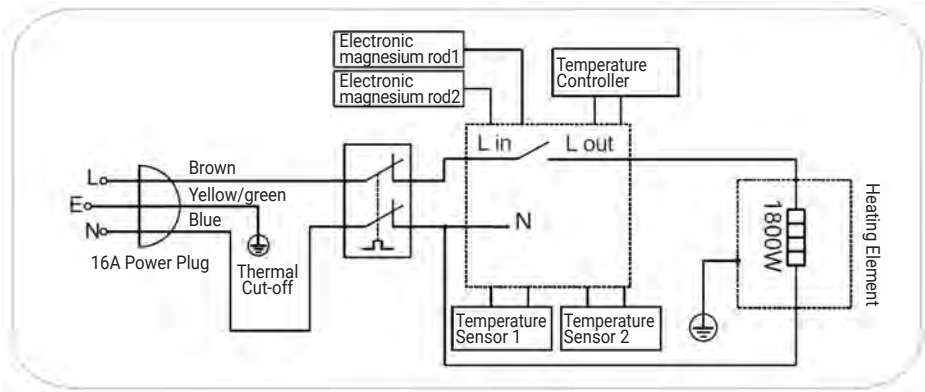

Maintenance

In order to prolong the service life and ensure that the water heater always works with high efficiency, professionals can maintain the electric water heater according to the following methods:

1. Clean the heating elements regularly (according to the local water quality) and remove the scale bonded to the heating element; In high scale areas, users can install anti scaling devices at the front end of the inlet (cooling) pipe by themselves.
2. Check the magnesium rod installed on the heating element regularly (according to the local water quality). If it has been exhausted, please replace it in time.

Packing List

After opening the packing box, please check the accessories and data attached to the machine according to the following table. If there is any damage or shortage, please contact the dealer or the after-sales service department of the company directly in time to serve you.

Please keep the operation manual properly for your future use and maintenance. The packing list is as follows.

Name	Quantity	Name	Quantity
Electric Water Heater	1 Unit	Operation Manual	1 Piece
Safety Valve	1 Piece	Drain Hose	1 Piece
Hook Expansion Bolt	2 Pieces	Sealing Gasket with Mesh	1 Piece

Faults and Troubleshooting

Faults	Analysis of Causes	Troubleshooting
No water from hot water outlet	The water supply system is cut off or the water pressure is too low	Check the water supply system
	The inlet valve is not opened or the water mixing valve fails	Open the water inlet valve or replace the water mixing valve or replace the water mixing valve
The outlet water is cold water (no display on the operation panel)	Power failure or power switch in off position	Check the power supply line
	Internal circuit failure	Contact the maintenance department
The outlet water is cold water (displayed on the operation panel)	The heating temperature is set too low	Raise the heating temperature
	Heating time is too short	Continue heating
	Water mixing valve failure	Replace the water mixing valve
	Internal circuit failure	Contact the maintenance department
"🔥"+40°C The indicator light flashes	Heating water temperature out of control exceeds 90°C	Contact the maintenance department
"🔥"+50°C The indicator light flashes	Is the sensor 1 damaged	Contact the maintenance department
"🔥" 60°C The indicator light flashes	The water heater is not filled with water and is directly powered on, resulting in dry burning	Cut off the power supply and fill the water heater with water before energizing
"🔥"+70°C The indicator light flashes	Is the sensor 2 damaged	Contact the maintenance department

Note: if your water heater is abnormal and cannot be used normally, please handle it according to "fault and its handling method". If you have any electrical problems, please contact the special maintenance department designated by the company for professional maintenance.

Downloading and installing the app



GIApp

For Android

Method 1: Scan the QR code with browser scanner, download and install the APP.

Method 2: Open Google “Play Store” of your smart phone, search “GIApp”, download and install the APP.



For iOS

Method 1: Scan the QR code and follow the tips to enter “AppStore”, download and install the APP.

Method 2: Open Apple “APP Store” of your smartphone and search “GIApp”, download and install the APP.



⚠ Note

Enable Storage/Location/Camera permissions for the App when the install. Otherwise, some problems may appear when operating.

APP operation instructions

1. Download the "GiApp" APP from the App Store on your mobile phone.
2. Make sure the mobile phone is connected to the wifi at home. When the electric water heater is on, press and hold the "📶" Power button for 3 seconds.
3. Register and log in.

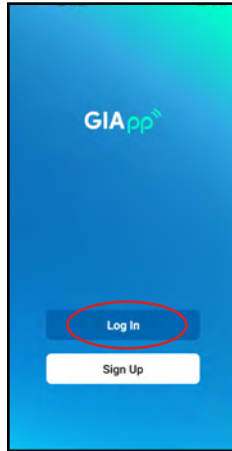

Unregistered users click "Sign up", and then enter the interface to fill in the corresponding user information :If it is a registered user , just click " Log in".

4. Add Device

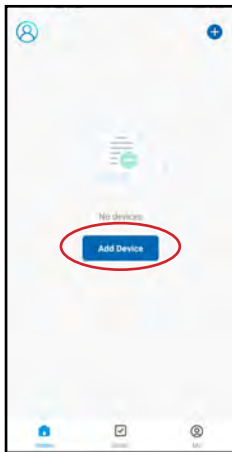

Step 1 : Click "Add Device"



Step 2 : Select "Water Heater (Wi-Fi)" in "Large Home Appliances"

Adding a device

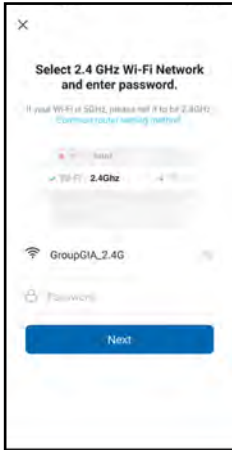

Step 3 : Select the Wi-Fi network that the device needs to access and fill in the corresponding network password, and then click “Next”.



Step 4 : Confirm that the “wifi” indicator on the device panel is in the state of blinking . Check “Confirm indicator rapidly blink” and then click “Next”.

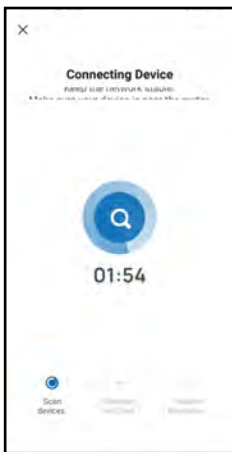

Step 5 : Wait for the network connection of the device.



Step 6 : Edit the device name, and then click “Done”.

Note: The electric water heater can only be bound to one APP account at a time. If it is bound to another APP account, the original APP account will be automatically unbound.

HTW

QUALITY COMFORT EVERYWHERE

FRANÇAIS

**MANUEL DE L'UTILISATEUR
ET D'INSTALLATION**

CHAUFFE-EAU ÉLECTRIQUE

KOI DUO

HTW-TD-030KOID | HTW-TD-050KOID

HTW-TD-080KOID | HTW-TD-100KOID

Rappels spéciaux

Avant d'installer le chauffe-eau électrique, vérifiez et confirmez si la connexion à la terre de la prise est fiable. Sinon, le chauffe-eau électrique ne peut pas être installé et utilisé. N'utilisez pas de rallonges.

Une installation et une utilisation incorrectes de ce chauffe-eau électrique peuvent causer des blessures graves et des dommages matériels.

Caractéristiques

• Objectif:

Le chauffe-eau électrique convient pour les douches chaudes et le lavage dans les familles, les entreprises et les institutions, les industries de services et autres lieux (non potables).

• Caractéristiques:

1. Avec la fonction de régulation de la température, la température peut être ajustée de manière flexible dans une fourchette de 40°C ~ 80°C.
2. Le témoin de chauffage indique l'état de fonctionnement actuel et le témoin indique la température actuelle de l'eau.
3. Le chauffage automatique et le contrôle de l'isolation garantissent l'approvisionnement en eau chaude à tout moment.
4. Il est doté de multiples protections, telles que la protection contre la surchauffe, la protection contre la surpression de l'eau (décharge automatique de la pression lorsque la pression interne du réservoir est trop élevée), la protection contre le reflux de l'eau chaude, etc. Il a obtenu la certification nationale de sécurité et sa sécurité est mieux garantie.
5. Durable : il adopte un élément chauffant en acier inoxydable résistant à la chaleur de haute qualité et un revêtement en émail électrostatique en poudre sèche, et est équipé d'un dispositif de protection anodique pour empêcher la rouille, la corrosion et l'entartrage, avec une longue durée de vie.
6. La couche d'isolation adopte une mousse de polyuréthane épaissie générale, qui a un bon effet d'isolation, une économie d'énergie et une économie d'énergie.
7. La vanne de mélange d'eau est utilisée pour réguler la sortie d'eau, ce qui est simple et flexible.
8. Polyvalent : il peut fournir de l'eau à plusieurs points d'eau en même temps.

Spécifications du produit

Capacité nominale (L)	30	50	73	92
Puissance nominale	1800W			
Tension nominale	220-240V~50-60Hz			
Pression nominale	0.8MPa			
Température de consigne maximale	80°C			

DIMENSIONS GÉNÉRALES

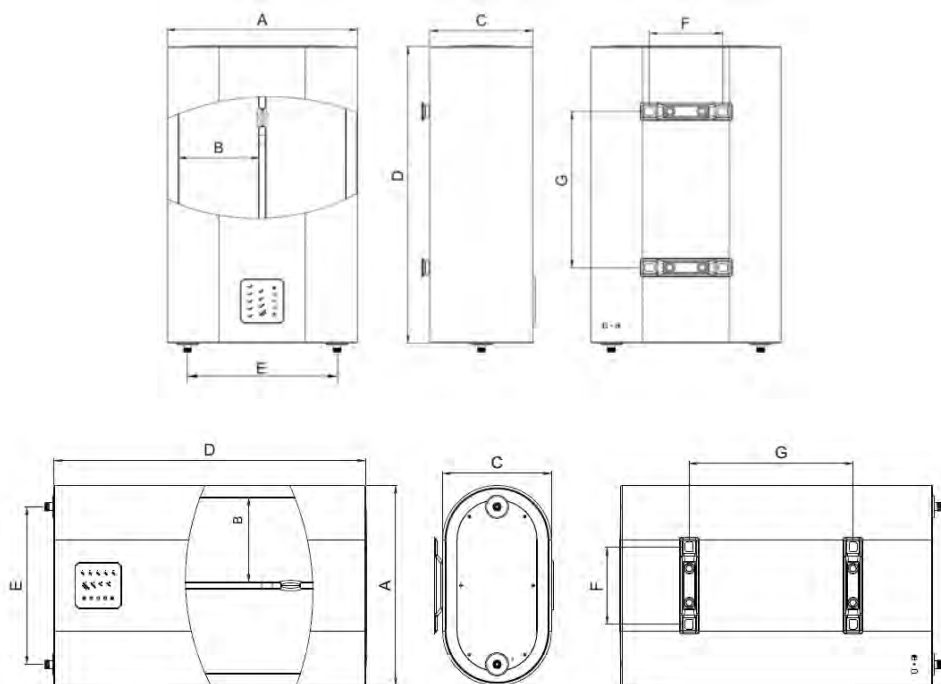

Capacité Dimension	30L	50L	73L	92L
A	516	516	556	556
B	220	220	240	240
C	280	280	300	300
D	575	804	1009	1219
E	406	406	441	441
F	199	199	199	199
G	207	422	560	720

Méthode d'installation

Le chauffe-eau électrique doit être installé par du personnel professionnel conformément aux exigences du code national standard pour l'installation de chauffe-eau électriques.

1. Préparation de l'installation

- (1) Le personnel d'installation professionnel doit préparer les outils d'installation nécessaires et les instruments d'inspection et de mesure qualifiés.
- (2) Vérifiez que le chauffe-eau électrique est en bon état et que les documents et accessoires joints sont complets.
- (3) Veuillez lire attentivement le manuel d'utilisation pour comprendre la fonction, la méthode de fonctionnement, les exigences d'installation et la méthode d'installation du chauffe-eau électrique à installer.
- (4) Pour vérifier l'alimentation électrique des utilisateurs, une alimentation électrique de 230 V~/50 Hz doit être utilisée. La connexion électrique du chauffe-eau électrique adoptera généralement un circuit de dérivation spécial, et sa capacité doit être supérieure à 1,5 fois la valeur de courant maximale de chauffe-eau électrique. La position de la prise fixe séparée doit être placée dans une position sûre où il n'y a aucun danger de choc électrique et son eau ne peut pas être éclaboussée. La prise fixe séparée utilisée par le chauffe-eau électrique doit être inspectée par une inspection visuelle et des appareils de mesure spéciaux (phasemètre, stylo test, compteur de résistance de mise à la terre, etc.) pour s'assurer que le fil sous tension et le fil zéro sont correctement installés et mis à la terre de manière fiable. Veuillez vérifier attentivement si la capacité du compteur électrique, du câble et de la prise fixe séparée répond aux exigences du chauffe-eau électrique. Vérifiez la pression de l'eau du robinet avec un manomètre. Si la pression de l'eau est supérieure à 0,8 MPa, un réducteur de pression sera installé dans le tuyau d'arrivée.
- (5) Aidez les utilisateurs à sélectionner la position d'installation du chauffe-eau électrique : évitez les endroits où il y a des fuites de gaz inflammables ou l'environnement avec des gaz fortement corrosifs. Évitez les endroits où des champs électriques et magnétiques puissants agissent directement. Évitez la lumière directe du soleil, la pluie et le vent. Essayez d'éviter les endroits sujets aux vibrations. Essayez de raccourcir la distance entre le chauffe-eau électrique et le point d'eau pour réduire la perte de chaleur du tuyau. Il doit y avoir un drain de sol avec une capacité de drainage suffisante près du bas de l'installation pour éviter une défaillance du drain. Afin de faciliter les réparations futures, l'entretien et le déplacement, un certain espace doit être réservé pour la position d'installation du chauffe-eau électrique. La capacité de charge de la surface de montage ne doit pas être inférieure à 4 fois la masse totale du chauffe-eau électrique rempli d'eau ; Sinon, l'utilisateur doit installer un support sous le chauffe-eau électrique pour assurer la sécurité.

2. Opération d'installation

(1) Les accessoires ci-joints doivent être utilisés pour l'installation du chauffe-eau électrique et ne doivent pas être remplacés, omis ou modifiés par le personnel d'installation professionnel à volonté.

(2) Lors de l'installation, il convient de veiller à ne pas endommager la structure de garantie de sécurité du bâtiment.

(3) Les tuyaux et accessoires installés et raccordés aux utilisateurs doivent être conformes aux normes nationales en vigueur et être approuvés ou désignés par le fabricant du chauffe-eau. Si une vanne unidirectionnelle est ajoutée à la canalisation, un vase d'expansion d'eau répondant au volume et à la pression standard doit être installé derrière la vanne unidirectionnelle.

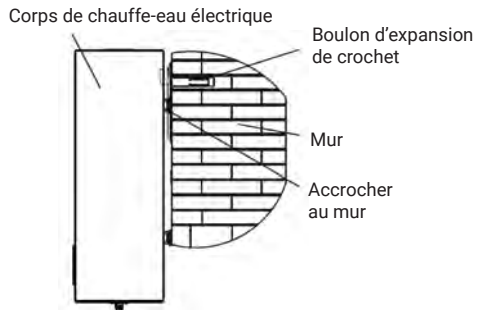
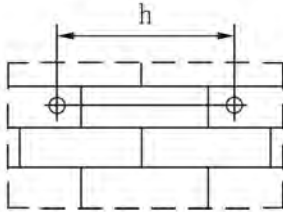

Capacité nominale (L)	30	50	73	92
Espace-ment des trous h (mm)	Vertical	199		
	Horizontal	207	422	560

Remarque : l'installation montée n'est pas autorisée par terre.

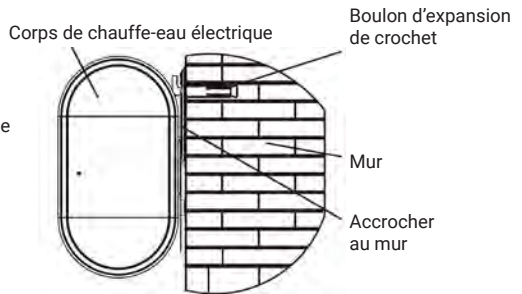

(4) Déterminez la position d'installation du chauffe-eau électrique, évitez le renfort et le tuyau encastrés dans le mur, et percez deux trous avec un moyen de 16 mm et une profondeur de 90 mm dans le mur solide avec une perceuse à percussion, et les deux trous seront dans la même ligne horizontale, et l'espacement des trous est indiqué dans le tableau suivant. Plus de 500 mm d'espace seront réservés sur le côté droit du chauffe-eau électrique pour l'entretien.

(5) Insérez le boulon d'expansion du crochet dans le trou, serrez-le et faites le crochet.

(6) Soulevez le chauffe-eau électrique, alignez les deux trous carrés des deux supports muraux avec les crochets des deux boulons d'expansion du crochet et vérifiez si les boulons d'expansion du crochet sont desserrés pour vous assurer que le chauffe-eau est fermement installé.

(7) Relier la soupape de sécurité, le tuyau de vidange, le mitigeur d'eau, le tuyau d'arrivée d'eau du robinet et la douche au chauffe-eau électrique (installer une bague d'étanchéité sur le joint).

Notes:

① La soupape de sécurité (originale de identification d'usine 0.8MPa) dans les accessoires seront installés sur le joint de entrée d'eau (comme indiqué dans la figure 3), et la matière première. La ceinture doit être enroulée jusqu'à assurer l'étanchéité.

Le sens de la flèche doit être compatible avec le sens d'écoulement entrée d'eau du chauffe-eau électrique (comme indiqué sur la figure 3). le joint d'étanchéité du réseau sera installé à l'entrée de soupape de sécurité eau froide, et le tuyau de vidange sous pression.

La sortie de la soupape de décharge la sécurité doit être installée pour maintenir une inclinaison continue vers le bas. Sera installé dans un environnement hors gel, puis étaler à la fuite à la terre, maintenu connecté avec l'ambiance et correctement fixé pour éviter les brûlures rejet d'eau chaude ou de vapeur.

La soupape de sécurité peut empêcher la pression du réservoir de dépasser la pression nominale de 0,1 MPa.

Ouais la pression dans le réservoir est trop forte élevé, la soupape de sécurité automatique ouvrez soigneusement et vidangez l'eau de votre orifice de décompression pour libérer la pression.

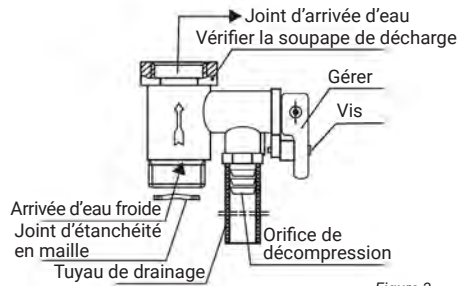

Figure 3

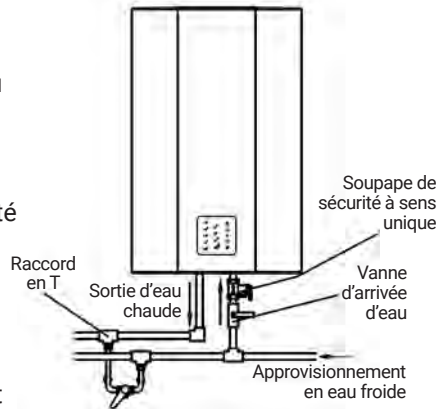

Figure 4

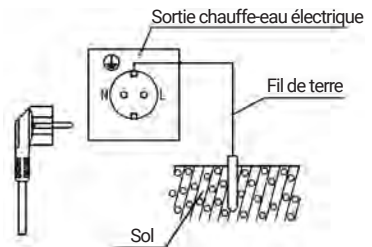

Figure 5

- ② Le tuyau d'eau relié à l'électricité. Le chauffe-eau doit pouvoir résister à une pression de 0,8 MPa et à une température supérieure à 100 °C, et le joint doit être enveloppé d'un ruban d'étanchéité pour assurer l'étanchéité.
- ③ Lorsque de l'eau est utilisée, elle doit pouvoir s'écouler sans problème.
- ④ Dans des conditions normales d'utilisation, la poignée de la soupape de sécurité (Fig. 3) doit être ouverte régulièrement pour éliminer les dépôts de carbonate de calcium. La méthode est la suivante : tirez la poignée d'évacuation vers le haut en position horizontale (si la poignée est équipée de vis, veuillez retirer les vis avec un tournevis avant d'effectuer cette action) et confirmez si la soupape de sécurité est bloquée (en cas d'évacuation d'eau) . S'il est bloqué, veuillez contacter le service de maintenance.
- (8) Si les utilisateurs souhaitent une alimentation en eau multicanal, ils peuvent connecter le tuyau d'eau selon la méthode illustrée à la figure 4.
- (9) Après avoir confirmé que les valeurs nominales des compteurs d'électricité, des fils, des interrupteurs, des prises et des fusibles du système d'alimentation électrique répondent aux exigences de consommation électrique de ce produit, connectez une prise de position appropriée pour alimenter le chauffe-eau électrique (comme illustré dans la figure 5). La hauteur d'installation de la prise de courant à partir du sol ne doit pas être inférieure à 1,8 m.
- (10) Après avoir confirmé que les valeurs nominales des compteurs d'électricité, des câbles, des interrupteurs, des prises et des fusibles du système d'alimentation répondent aux exigences de consommation électrique de ce produit, connectez une prise d'alimentation séparée dans une position appropriée pour l'alimentation électrique du chauffe-eau électrique (comme le montre la figure 5). La hauteur d'installation de la prise de courant à partir du sol ne doit pas être inférieure à 1,8 m.

Notas:

- ① Ne placez pas la fiche dans un endroit où l'eau peut facilement pénétrer.
- ② La prise doit avoir un fil de mise à la terre fiable.
- ③ La prise doit être maintenue au sec pour éviter les fuites. L'installation électrique doit être effectuée par des professionnels.

3. Inspection et Mise en service

- (1) La connexion et la direction du tuyau doivent être raisonnables et il n'y aura pas de fuite d'eau à chaque connexion.
- (2) La configuration électrique doit être sûre et correcte, l'eau électrique L'appareil de chauffage doit être mis à la terre de manière fiable et la fiche et la prise doivent coopérer étroitement.
- (3) La connexion mécanique doit être ferme et fiable.
- (4) Vérifiez la fuite possible de la coque avec un stylo test ou un multimètre pour vous assurer que le chauffe-eau électrique est sûr et normal.
- (5) Le chauffe-eau électrique doit être utilisé conformément à la méthode d'utilisation de ce manuel, et tous les indices de performance doivent être tels qu'indiqués.

Procédé d'application

1. Lors de la première utilisation du chauffe-eau ou après avoir vidé le réservoir puis l'avoir réutilisé, le réservoir du chauffe-eau doit d'abord être rempli d'eau. La méthode est la suivante : ouvrez la vanne d'arrivée d'eau, soulevez la poignée de la vanne de mélange d'eau et tournez-la dans le sens des aiguilles d'une montre vers la zone à haute température, c'est-à-dire commencez par injecter de l'eau dans le réservoir intérieur. Lorsque la sortie d'eau chaude sort, cela indique qu'elle est pleine d'eau, puis tournez la poignée du mitigeur d'eau dans le sens inverse des aiguilles d'une montre vers la zone de basse température et poussez-la en position fermée (comme indiqué sur la Fig. 6).

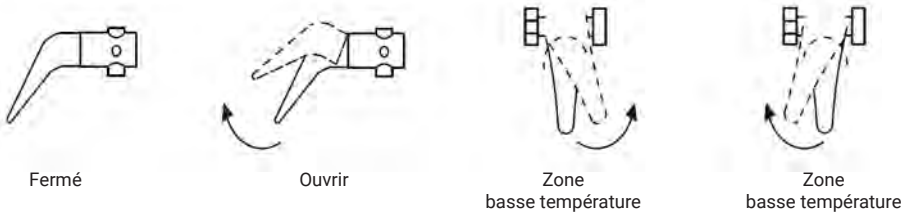

2. Insérez la fiche d'alimentation dans la prise pour alimenter le chauffe-eau. Cette fois, le voyant est allumé.



- (1) Si le cordon d'alimentation est endommagé, il doit être remplacé par le fabricant ou son service de maintenance ou similaire pour éviter tout danger.
- (2) Ce chauffe-eau électrique fournit des mesures de protection d'urgence en cas de système de mise à la terre anormal en utilisation normale. Il appartient à la classe I électrique. Le chauffe-eau qui fournit des mesures de protection d'urgence en cas de système de mise à la terre anormal.

3. Description d'opération





Diagramme schématisé du panneau de commande

1. Bouton “”

Connectez l'alimentation et le voyant s'allumera pendant 2 secondes pour entrer dans l'état de veille ou l'état avant la dernière panne de courant. L'indicateur “” en mode veille s'allume et s'éteint lentement, et d'autres indicateurs sont éteints. Appuyez une fois sur cette touche pour démarrer la machine et entrer dans l'état de fonctionnement, le voyant “” est allumé et d'autres indicateurs indiquent la température réelle et le mode d'état de fonctionnement.

2. Touches de réglage “” et “”

Lorsque la machine est allumée, appuyez sur la touche “” ou “” pour entrer dans l'état de réglage de la température, et les paramètres de température réglés clignotent. À ce moment, appuyez une fois sur cette touche, la température réglée augmentera/diminuera de 5 en fonction de la dernière température réglée et effectuera un cycle entre 40 et 80 °C. Pendant le processus de réglage, l'indicateur de température de réglage correspondant clignote. Lorsque le paramètre de réglage de la température ne change pas dans les 5 secondes, le résultat du réglage du paramètre sera automatiquement par défaut et le système entrera dans l'état de fonctionnement correspondant.

3. Bouton “” WIFI

Appuyez longuement sur la touche “” pendant 3 secondes pour entrer dans l'état de distribution de l'application, le buzzer émet un bip et le voyant Wi-Fi clignote. À ce moment, le réseau de distribution peut être réalisé conformément à l'avis d'application. Une fois le réseau de distribution réussi, l'indicateur WiFi sera toujours allumé.

Si le réseau n'est pas distribué avec succès pendant plus de 3 minutes, l'indicateur WiFi s'éteindra. A ce moment, maintenez la touche enfoncée “” 3 secondes à nouveau pour redémarrer le réseau de distribution.

4. “” Smart Key

Lorsque le chauffe-eau est allumé, appuyez longuement sur la touche intelligente “” pendant 3 secondes pour entrer en mode “Smart”. Le voyant de la clé Smart est allumé (si le chauffe-eau est en cours d'apprentissage et de mémoire, le voyant clignote), et le mode “Smart” analysera, traitera et mémorisera selon l'habitude de l'eau de l'utilisateur dans la semaine précédente (si le chauffe-eau est allumé depuis moins d'une semaine, il apprendra et mémorisera d'abord pendant une semaine complète), puis le chauffe-eau sera chauffé à l'avance en fonction du temps d'utilisation de l'eau en mémoire;

Lorsque le chauffe-eau est allumé, il commence à se souvenir des habitudes de l'utilisateur en matière d'eau. S'il doit entrer en mode intelligent, après l'entrée en vigueur des données statistiques de la deuxième semaine, le chauffe-eau préparera de l'eau chaude à l'avance en fonction des habitudes d'utilisation de l'eau de l'utilisateur en mémoire. Appuyez longuement sur la touche “Smart” pendant 3 secondes pour quitter le mode “Smart”, et le voyant “intelligent” s'éteint.

Description détaillée des fonctions

1. Fonction chauffage:

À l'état allumé, le chauffe-eau chauffe directement. Lorsque le chauffe-eau atteint la température réglée, il arrête de chauffer et entre dans l'état d'isolation. Ensuite, si la température de l'eau descend en dessous de la température réglée de 8 degrés, réchauffez et faites un cycle. Dans l'état de chauffage, il s'allume en fonction de la température réelle, l'indicateur de température est allumé et l'indicateur de température actuelle clignote.

2. Fonction d'isolation:

Lors de l'entrée dans l'état d'isolation, l'indicateur de température allume l'indicateur correspondant en fonction de la température réelle.

3. Fonction veille automatique:

(1) À l'état sous tension, s'il n'y a pas d'opération clé pendant 3 minutes, il entrera dans l'état de l'économiseur d'écran (sauf chauffage et antigel) et la luminosité du voyant s'atténuera.

(2) Dans l'état de chauffage, l'état de réserve et l'état antigel, ne pas entrer l'économiseur d'écran.

(3) Dans l'état de l'économiseur d'écran, appuyez sur n'importe quelle touche pour vous réveiller (si vous entrez dans l'activation automatique de la fonction antigel), il reviendra au contenu de l'écran devant l'économiseur d'écran, et vous pouvez appuyer sur la touche à ce temps.

4. Fonction mémoire:

Il a une fonction de mémoire (mémorisation de l'état de marche et d'arrêt et du réglage de la température). Après une panne de courant, il peut automatiquement revenir à l'état de fonctionnement avant la panne de courant.

5. Fonction d'effacement de la mémoire

Maintenez enfoncées les touches "☺" et "☺" pendant 3 secondes en même temps, le voyant lumineux s'allumera complètement et le buzzer retentira. Après 2 secondes, il entrera en mode veille. À ce moment, appuyez sur la touche "☺" pour revenir aux paramètres d'usine (mode veille, température de consigne 70°C).

6. Función de protección anticongelante

Lorsque le système détecte que la température de l'eau du réservoir intérieur est $\leq 6^{\circ}\text{C}$ sous allumage, il chauffe automatiquement. Lorsque la température à l'intérieur du réservoir est $\geq 10^{\circ}\text{C}$, il s'arrête de chauffer. (lors du chauffage, le voyant ne s'affiche pas, c'est-à-dire le mode de chauffage caché).

7. Fonction buzzer :

Le son est envoyé par le buzzer. En cas d'échec, il émettra 10 bips et chaque opération de touche effective émettra 1 bip.

8. Fonction d'auto-inspection de sécurité:

Qu'il soit allumé ou éteint, le chauffe-eau effectue une auto-inspection de sécurité complète et en temps réel (combustion à sec, capteur et détection de défaut de surchauffe).

9. Fonction électronique magnésium:

Lorsque le chauffe-eau est allumé, la tige de magnésium électronique est automatiquement connectée au réservoir et le voyant "Anode électronique" est allumé.

10. Auto-inspection des défauts et fonction d'alarme:

En cas de défauts de combustion à sec, de capteur et de surchauffe, le voyant combiné clignote pour indiquer le défaut et aucun autre voyant ne s'affiche. À ce moment, tous les relais sont déconnectés et toutes les clés sont invalides ; Ce n'est qu'après l'effacement du défaut et sa remise sous tension que le système revient à l'état d'arrêt.

(a) Défaillance surchauffe: "☺" + 40°C le voyant clignote;

(b) Défaillance du capteur: NTC1 est la touche "☺" + 50 °C le voyant clignote, NTC2 est "☺" + le voyant 70°C clignote.

(c) Défaillance de combustion à sec: touche "☺"+ 60°C le voyant clignote.

Vidange et nettoyage

1. Coupez l'alimentation électrique et fermez la vanne d'arrivée d'eau avant l'évacuation des eaux usées.
2. Ce produit peut vidanger et nettoyer le chauffe-eau électrique comme suit:
 - ① Couper l'alimentation électrique et fermer le robinet d'arrivée d'eau;
 - ② Retirez le tuyau d'eau relié à l'entrée et à la sortie d'eau;
 - ③ Connectez le tuyau d'eau relié à l'entrée d'eau à la sortie d'eau;
 - ④ Retirez la soupape de sécurité et ouvrez la vanne d'arrivée d'eau pour le nettoyage ;
 - ⑤ Retirez le tuyau d'eau relié à la sortie d'eau pour le vidanger par lui-même.
3. Après la vidange et le nettoyage, réinstallez le tuyau de sortie d'eau et le tuyau de raccordement.
4. Pour nettoyer l'extérieur du chauffe-eau, essuyez-le doucement avec un chiffon humide imbibé d'une petite quantité d'agent de nettoyage neutre (n'utilisez pas d'essence ou d'autres solutions), essuyez avec de l'eau propre et séchez avec un chiffon sec pour garder l'eau chauffe-eau sec.eau électrique.
5. Lorsque le débit d'eau de la douche n'est pas régulier, cela peut être dû à votre blocage interne. Retirez la douche pour éliminer le blocage.

Schéma électrique

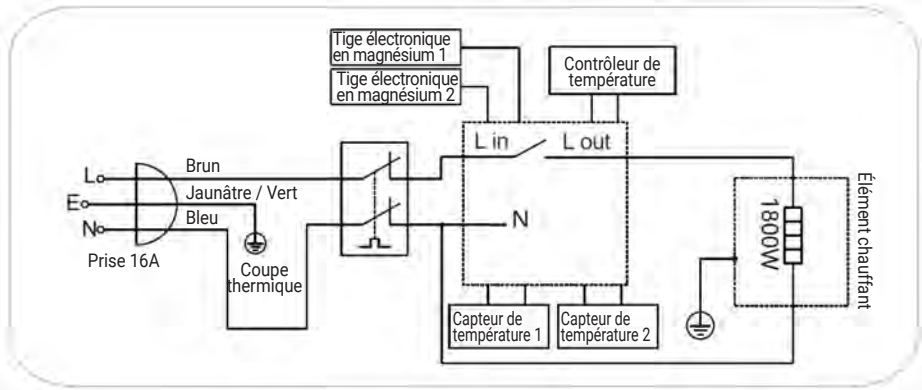

Maintenance

Pour prolonger la durée de vie et s'assurer que le chauffe-eau est toujours fonctionnel avec une grande efficacité, les professionnels peuvent entretenir le radiateur d'eau électrique selon les modalités suivantes :

1. Nettoyez régulièrement les éléments chauffants (selon la qualité de l'eau locale) et enlevez le tartre attaché à l'élément chauffant ; Dans les zones à grande échelle, les utilisateurs peuvent installer eux-mêmes des dispositifs anticalcaire à l'extrémité avant du tuyau d'entrée (de refroidissement).
2. Vérifiez régulièrement la tige de magnésium installée dans l'élément chauffant (selon la qualité de l'eau locale). S'il est épuisé, veuillez le remplacer à temps.

Liste de colissage

Après avoir ouvert le carton d'emballage, vérifiez les accessoires et les données connectés à la machine selon le tableau suivant.

En cas de dommage ou de pénurie, veuillez contacter directement le revendeur ou le service après-vente de l'entreprise à temps pour vous servir.

Veuillez conserver le manuel d'utilisation correctement pour une utilisation et un entretien futurs. La liste de colissage est la suivante.

Nom	Quantité	Nom	Quantité
Chauffe eau électrique	1 Unité	Opération manuelle	1 Unité
Valve de sécurité	1 Unité	Tuyau de drainage	1 Unité
Boulon d'expansion de crochet	2 Unités	Joint d'étanchéité en maille	1 Unité

Échecs et dépannage

Échecs	Analyse des causes	Solution de problèmes
L'eau ne sort pas du bec d'eau chaude	L'alimentation en eau du système est coupée ou la pression de l'eau est trop faible	Vérifier le système d'alimentation en eau
	La vanne d'admission n'est pas ouverte ou la vanne de mélange d'eau est défectueuse	Ouvrir la vanne d'arrivée d'eau ou remplacer le mitigeur d'eau ou remplacer le mitigeur d'eau
L'eau de sortie est de l'eau froide (non indiquée sur le panneau de commande)	Panne de courant ou interrupteur d'alimentation en position d'arrêt	Vérifier la ligne d'alimentation
	Défaillance du circuit interne	Contactez le service maintenance
L'eau de sortie est de l'eau froide (affichée sur le panneau de commande)	La température de chauffage est trop basse	Augmenter la température de chauffage
	Le temps de chauffe est trop court	Continuer à chauffer
	Défaillance du mitigeur d'eau	Remplacer le mitigeur d'eau
	Défaillance du circuit interne	Contactez le service de maintenance
"🔌"+40°C le voyant clignote	La température de l'eau de chauffage hors de contrôle dépasse 90 °C	Contactez le service de maintenance
"🔌"+50°C le voyant clignote	Le capteur 1 est-il endommagé?	Contactez le service de maintenance
"🔌" 60°C le voyant clignote	Le chauffe-eau n'est pas rempli d'eau et s'enflamme directement, ce qui entraîne une combustion à sec	Couper l'alimentation et remplir le chauffe-eau avec de l'eau avant de l'allumer
"🔌"+70°C le voyant clignote	Le capteur 2 est-il endommagé ?	Contactez le service de maintenance

Remarque : Si votre chauffe-eau est anormal et ne peut pas être utilisé normalement, veuillez le traiter conformément aux "Défauts et leur méthode de résolution". Si tu as quelque problème électrique, veuillez contacter le service d'entretien spécial désigné par l'entreprise pour un entretien professionnel.

Téléchargement et installation de l'application



GIApp

Pour Android

Méthode 1: Scannez le code QR avec le scanner du navigateur, téléchargez et installez l'APP.

Méthode 2: Ouvrez Google "Play Store" sur votre smartphone, recherchez "GIApp", téléchargez et installez l'APP.



Pour iOS

Méthode 1: Scannez le code QR et suivez les conseils pour accéder à "AppStore", téléchargez et installez l'APP.

Méthode 2 : Ouvrez Apple "APP Store" de votre smartphone et recherchez "GIApp", téléchargez et installez l'APP.



Note

Activez les autorisations de stockage/emplacement/caméra pour l'application lors de l'installation. Sinon, certains problèmes peuvent apparaître lors de l'utilisation.

Instructions d'utilisation de l'application

1. Téléchargez l'application "GiApp" depuis l'App Store sur votre téléphone mobile.
2. Assurez-vous que le téléphone portable est connecté au wifi à la maison. Quand le chauffe-eau électrique est allumé, appuyez et maintenez enfoncé le bouton "📶" pendant 3 secondes.
3. Inscrivez-vous et connectez-vous.

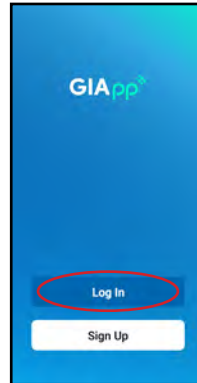

Les utilisateurs non enregistrés cliquent sur "Sign up", puis entrent dans l'interface pour remplir les informations utilisateur correspondantes : s'il s'agit d'un utilisateur enregistré, il suffit de cliquer sur "Log in".

4. Ajouter un appareil

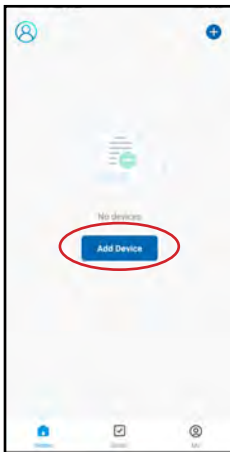

Étape 1: Cliquez sur "Add Device"



Étape 2 : Sélectionner "Water Heater (Wi-Fi)" dans "Large Home Appliances"

Ajout d'un appareil

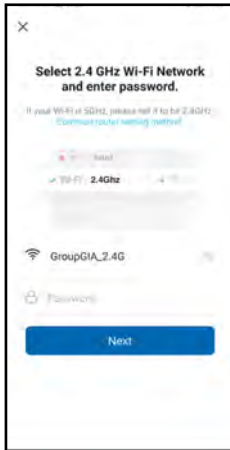

Étape 3 : Sélectionnez le réseau Wi-Fi auquel l'appareil doit accéder et remplissez le mot de passe réseau correspondant, puis cliquez sur "Next".



Étape 4 : Confirmez que l'indicateur "wifi" sur le panneau de l'appareil est en état de clignoter. Cochez "Confirm indicator rapidly blink" puis cliquez sur "Next".

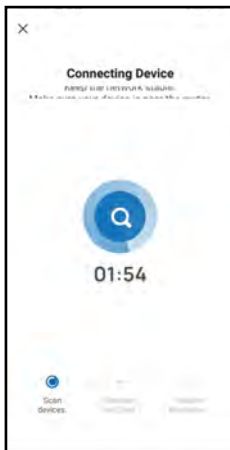

Étape 5 : Attendez le réseau connexion de l'appareil.



Étape 6 : Modifier le nom de l'appareil, puis cliquez sur "Done".

Remarque : Le chauffe-eau électrique ne peut être lié qu'à un seul compte APP à la fois. S'il est lié à un autre compte APP, le compte APP d'origine sera automatiquement dissocié.

HTW

QUALITY COMFORT EVERYWHERE

PORTUGUÊS

MANUAL DO UTILIZADOR E INSTALAÇÃO

TERMOACUMULADOR

KOI DUO

HTW-TD-030KOID | HTW-TD-050KOID

HTW-TD-080KOID | HTW-TD-100KOID

Lembretes especiais

Antes de instalar o aquecedor de água eléctrico, verificar e confirmar se a ligação à terra da tomada de alimentação é fiável. Caso contrário, a água eléctrica aquecedor não pode ser instalado e utilizado. Não utilizar cabos de extensão.

A instalação e utilização incorrecta deste aquecedor eléctrico de água pode causar ferimentos graves e danos materiais.

Características

• Finalidade:

O aquecedor de água eléctrico é adequado para o banho e lavagem de água quente em famílias, empresas e instituições, indústrias de serviços e outros locais (não bebível).

• Characteristic:

1. Com função de regulação de temperatura, a temperatura pode ser ajustada de forma flexível na gama de 40°C ~ 80°C.
2. A luz indicadora de aquecimento indica o estado actual de funcionamento, e a luz indicadora indica a temperatura actual da água.
3. O controlo automático do aquecimento e isolamento assegura o fornecimento de água quente a em qualquer altura.
4. Tem múltiplas protecções tais como protecção contra sobretemperatura, protecção contra sobrepresão de água (alívio automático da pressão quando a pressão interna do tanque é demasiado grande), anti-retorno de água quente e assim por diante. Obteve a certificação nacional de segurança, e a sua segurança é mais garantida.
5. Durável: adopta elemento de aquecimento em aço inoxidável resistente ao calor de alta qualidade e revestimento electrostático de esmalte seco em pó, e está equipado com dispositivo de protecção dos ânodos de revestimento para evitar ferrugem, corrosão e descamação, com longa vida útil.
6. A camada de isolamento adopta uma espuma geral de poliuretano espesso, que tem um bom efeito de isolamento, poupança de energia e poupança de energia.
7. A válvula misturadora de água é utilizada para regular a saída de água, que é

Especificação do produto

para vários pontos de água ao mesmo tempo.

Capacidade Nominal (L)	30	50	73	92
Potência Nominal	1800W			
Tensão Nominal	220-240V~50-60Hz			
Pressão Nominal	0.8MPa			
Temperatura Máxima Set	80°C			

DIMENSÕES GLOBAIS

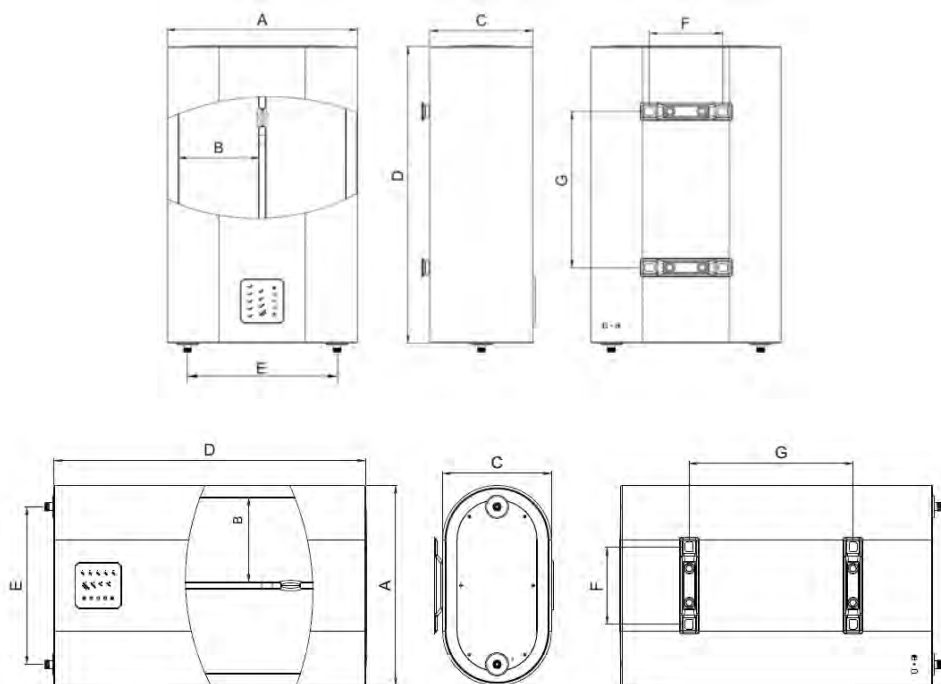

Capacidade Dimensão	30L	50L	73L	92L
A	516	516	556	556
B	220	220	240	240
C	280	280	300	300
D	575	804	1009	1219
E	406	406	441	441
F	199	199	199	199
G	207	422	560	720

Método de instalação

O aquecedor de água eléctrico deve ser instalado por pessoal de instalação profissional, de acordo com os requisitos da norma nacional de código para instalação de aquecedores de água eléctricos.

1. Preparação da instalação

(1) O pessoal de instalação profissional deve preparar os instrumentos de instalação e os instrumentos de inspecção qualificados de medição necessários.

(2) Verificar se o aquecedor eléctrico de água está em bom estado e se os documentos e acessórios anexados estão completos.

(3) Ler cuidadosamente o manual de operação para compreender a função, método de funcionamento, requisitos de instalação e método de instalação do aquecedor eléctrico de água a ser instalado.

(4) Para verificar a alimentação eléctrica dos utilizadores, deve ser utilizada uma fonte de alimentação de 230V~/50Hz. A ligação eléctrica do aquecedor eléctrico de água deve geralmente adoptar um circuito de derivação especial, e a sua capacidade deve ser superior a 1,5 vezes o valor máximo de corrente do aquecedor eléctrico de água. A posição da tomada fixa separada deve ser colocada numa posição segura onde não haja perigo de choque eléctrico e a sua água não possa ser salpicada. A tomada fixa separada utilizada pelo aquecedor eléctrico de água deve ser inspecionada por inspecção visual e dispositivos especiais de medição (contador de fases, caneta de teste, medidor de resistência à terra, etc.) para assegurar que o fio sob tensão e o fio zero são instalados correctamente e ligados à terra de forma fiável. Verificar cuidadosamente se a capacidade do contador de energia eléctrica, fio e tomada fixa separada cumprem os requisitos do aquecedor eléctrico de água. Verificar a pressão da água da torneira com um pressóstato. Se a pressão da água for superior a 0,8MPa, deve ser instalada uma válvula redutora de pressão na tubagem de entrada.

(5) Ajudar os utilizadores a seleccionar a posição de instalação do aquecedor eléctrico de água: evitar o local onde há fugas de gás inflamável ou o ambiente com gás corrosivo forte. Evitar locais onde fortes campos eléctricos e magnéticos actuem directamente. Evitar a luz solar directa, chuva e vento. Tentar evitar locais propensos à vibração. Tentar encurtar o comprimento entre o aquecedor eléctrico de água e o ponto de água para reduzir a perda de calor da conduta. Deve haver um dreno no chão com capacidade de drenagem suficiente perto da parte inferior da instalação para evitar falhas de drenagem. A fim de facilitar a futura reparação, manutenção e recolocação, deve ser reservado um certo espaço para a posição de instalação do aquecedor eléctrico de água. A capacidade de suporte da superfície de montagem não deve ser inferior a 4 vezes a massa total do aquecedor eléctrico de água cheio de água, caso contrário o utilizador necessita de instalar um suporte de suporte debaixo do aquecedor eléctrico de água para garantir a segurança.

2. Operação de Instalação

(1) Os acessórios anexos devem ser utilizados para a instalação de esquentador eléctrico, e o pessoal de instalação profissional não deve substituir, omitir ou reformar à vontade.

(2) Durante a instalação, deve ser prestada atenção para não danificar a estrutura de garantia de segurança do edifício.

(3) As tubagens e acessórios instalados e ligados aos utilizadores devem cumprir as normas nacionais pertinentes e ser aprovados ou designados pelo fabricante do aquecedor de água. Se uma válvula de sentido único for adicionada à tubagem, deve ser instalado atrás da válvula de sentido único um reservatório de água de expansão que cumpra o volume e a pressão normais.

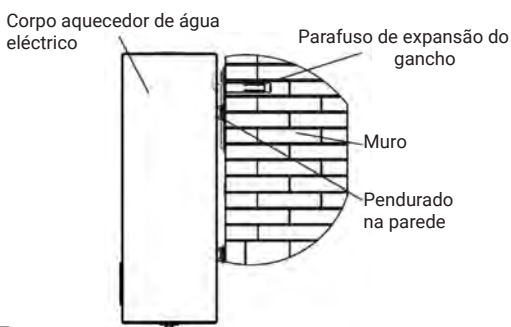
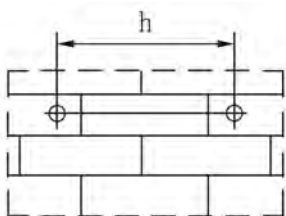

Capacidade Nominal (L)	30	50	73	92
Buraco espaçamento h (mm)	Vertical	199		
	Horizontal	207	422	560

Nota: Não é permitida a instalação no chão.

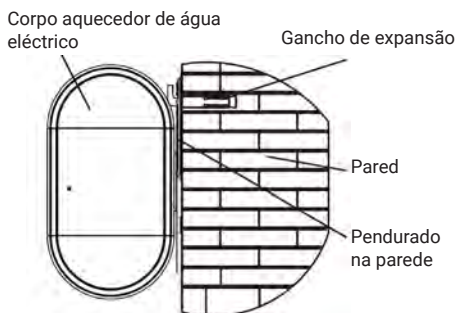

(4) Determinar a posição de instalação do aquecedor eléctrico de água, evitar o reforço e tubagem embutida na parede, e fazer dois furos com média 16mm e profunda 90mm na parede sólida com uma broca de impacto, e os dois furos devem estar na mesma linha horizontal, e o espaçamento dos furos é apresentado no quadro abaixo. Deve ser reservado mais de 500mm de espaço no lado direito do aquecedor eléctrico de água para manutenção.

(5) Insira o parafuso de expansão do gancho no orifício, aperte-o e faça o gancho para cima.

(6) Levantar o aquecedor eléctrico de água, alinhar os dois orifícios quadrados das duas paredes cabides com os ganchos dos dois ganchos de expansão, e verificar se os parafusos de expansão do gancho estão soltos para garantir que o aquecedor de água está firmemente instalado.

(7) Ligar a válvula de segurança, mangueira de drenagem, válvula misturadora de água, água da torneira tubagem de entrada e chuveiro com o aquecedor de água eléctrico (instalar um anel de vedação na junta).

Notas:

① A válvula de segurança (ID original de fábrica 0,8MPa) nos acessórios deve ser instalada na junta de entrada de água (como mostrado na Fig. 3), e a correia da matéria-prima deve ser enrolada para garantir a vedação. A direcção da seta deve ser consistente com a direcção do fluxo de entrada de água do aquecedor eléctrico de água (como mostrado na Fig. 3).

A junta de vedação da rede eléctrica deve ser instalada na entrada de água fria da válvula de segurança, e a mangueira de drenagem deve ser instalada na saída de alívio de pressão da válvula de segurança para manter uma inclinação contínua para baixo. Deve ser instalada num ambiente livre de geadas e depois estendida para arredondar as fugas, permanecer ligada à atmosfera e ser devidamente fixada para evitar queimaduras ao descarregar água quente ou vapor. A válvula de segurança pode impedir que a pressão do tanque exceda a resistência nominal em 0,1MPa. Se a pressão no tanque for demasiado alta, a válvula de segurança abrirá automaticamente e drenará água da sua porta de alívio de pressão para libertar a pressão.

② O tubo de água ligado à rede eléctrica o aquecedor de água deve ser capaz de suportar pressão de 0,8MPa e temperatura de mais de 100°C, e a junta deve ser enrolado com fita adesiva para garantir a selagem.

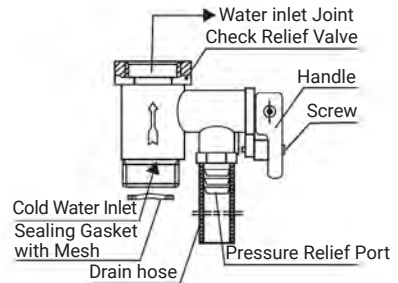

Figure 3

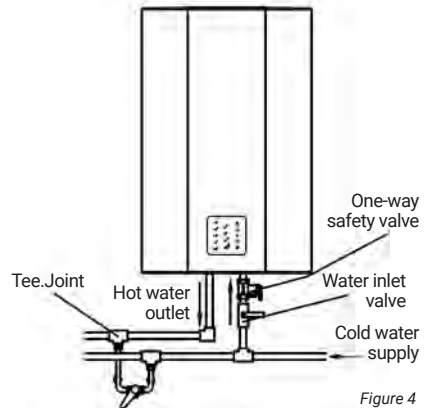

Figure 4

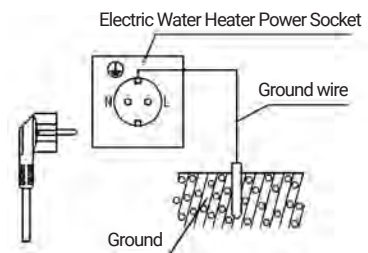

Figure 5

- ③ Se for utilizada, a água deve poder escoar suavemente.
- ④ Em condições normais de utilização, a pega da válvula de segurança (fig. 3) deve ser aberta regularmente para remover a deposição de carbonato de cálcio. O método é: puxe a alça de descarga para cima até a posição horizontal (se a alça estiver equipada com parafusos, remova os parafusos com uma chave de fenda antes de fazer esta ação) e confirme se a válvula de segurança está bloqueada (se há descarga de água). Se estiver bloqueado, contacte o departamento de manutenção.
- (8) Se os utilizadores pretenderem um abastecimento de água multicanal, podem ligar a conduta de água de acordo com o método indicado na figura 4.
- (9) Depois de confirmar que os valores nominais dos contadores de eletricidade, fios, tomadas e fusíveis do sistema de alimentação elétrica satisfazem os requisitos de consumo de energia deste produto, ligar uma tomada separada numa posição adequada para fornecer energia ao esquentador elétrico (como se pode ver na figura 5). A altura de instalação da tomada a partir do solo não deve ser inferior a 1.8m.
- (10) Depois de confirmar que os valores nominais dos contadores de eletricidade, fios, interruptores, tomadas e fusíveis do sistema de alimentação elétrica satisfazem os requisitos de consumo de energia deste produto, ligar uma tomada separada numa posição adequada para fornecer energia ao esquentador elétrico (como se pode ver na figura 5). A altura de instalação da tomada a partir do solo não deve ser inferior a 1.8m.

Observações:

- ① Não coloque a tomada num local onde a água seja fácil de entrar.
- ② A tomada deve ter um fio de aterramento confiável.
- ③ A tomada deve ser mantida seca para evitar fugas. A instalação elétrica deve ser realizada por profissionais.

3. Inspeção e comissionamento

- (1)) A ligação e a direção da conduta devem ser razoáveis e não deve haver fugas de água em cada ligação.
- (2) A configuração elétrica deve ser segura e correta, o esquentador elétrico deve estar ligado à terra de forma fiável e a ficha e a tomada devem cooperar estreitamente.
- (3) A ligação mecânica deve ser firme e fiável.
- (4) Verifique as possíveis fugas do reservatório com uma caneta de ensaio ou um multímetro para garantir que o esquentador elétrico é seguro e normal.
- (5) O esquentador elétrico deve funcionar de acordo com o método de utilização constante do presente manual e todos os índices de desempenho devem ser coerentes com o mesmo. Se utilizada, a água deve poder escoar suavemente.

Método de Aplicação

1. Ao utilizar o aquecedor de água pela primeira vez ou depois de drenar o tanque e depois de o utilizar novamente, o tanque do aquecedor de água deve ser enchido primeiro com água.

O método é: abrir a válvula de entrada de água, puxar a pega da água para cima.

válvula misturadora e rodá-la no sentido dos ponteiros do relógio para a área de alta temperatura, ou seja, iniciar injectando água no tanque interno. Quando a saída de água quente sai, ela indica que está cheio de água, depois rode a pega da mistura da água

válvula no sentido anti-horário para a área de baixa temperatura e empurrá-la para a posição fechada (como mostra a figura 6).

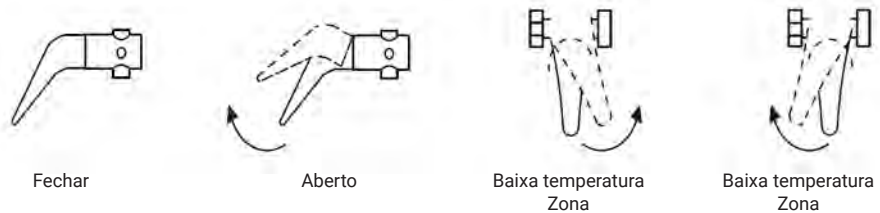

2. Inserir a ficha de alimentação na tomada para energizar o aquecedor de água. Em desta vez, a luz indicadora está acesa.

(1) Se o cabo eléctrico for danificado, deve ser substituído pelo fabricante ou pelo seu departamento de manutenção ou por profissionais semelhantes, a fim de evitar perigo.

(2) Este aquecedor eléctrico de água fornece medidas de protecção de emergência no caso de de sistema de ligação à terra anormal em utilização normal. Pertence à classe I eléctrica aquecedor de água que fornece medidas de protecção de emergência em caso de sistema de aterramento anormal.

3. Descrição do funcionamento



Schematic Diagram of Operation Panel

1. “☺” Chave

Ligar a fonte de alimentação e a luz indicadora estará acesa durante 2 segundos para entrar no estado de vigília ou no estado antes da última falha de energia. “☺” indicador em modo de espera está ligado e desligado lentamente, e outros indicadores estão desligados. Prima esta tecla uma vez para ligar a máquina e entrar na máquina de trabalho.

estado, “” a luz indicadora está acesa, e outros indicadores indicam o real temperatura e modo de funcionamento.

2. “^” e “v” chaves de ajuste

Quando a máquina estiver ligada, prima a tecla “^” ou “v” para entrar no estado de ajuste de temperatura, e os parâmetros de temperatura definidos piscam. Em desta vez, prima esta tecla uma vez, a temperatura definida aumentará/diminuirá por 5, com base na última temperatura definida, e ciclo dentro de 40-80°C.

Durante o processo de ajuste, o indicador de temperatura de ajuste correspondente flashes. Quando o parâmetro de ajuste de temperatura não muda dentro de 5 segundos, o resultado da parametrização será automaticamente por defeito, e o sistema entrará no estado de funcionamento correspondente.

3. “📶” WIFI Key

Manter premeida a tecla “📶” durante 3 segundos para entrar na distribuição APP o estado, a campanha apita, e a luz indicadora WiFi pisca. Neste momento, a rede de distribuição pode ser realizada de acordo com a solicitação do APP.

Após a rede de distribuição ser bem sucedida, o indicador WiFi irá sempre estar ligado. Se a rede não for distribuída com sucesso durante mais de 3 minutos, o indicador WiFi irá sair. Neste momento, premir e segurar a tecla “📶” 3 segundos novamente para reiniciar a rede de distribuição.

4. “🧠” Chave inteligente

Quando o aquecedor de água estiver ligado, segure a tecla “🧠” Smart durante 3 segundos para entrar no modo “Inteligente”. A luz indicadora da chave Smart está ligada (se o aquecedor de água estiver em processo de aprendizagem e memória, a luz indicadora piscará), e o modo “Smart” analisará, processará e memorizará de acordo com o hábito de água do utilizador na semana anterior (se o aquecedor de água estiver ligado durante menos de uma semana, aprenderá e memorizará durante uma semana inteira primeiro), e depois o aquecedor de água irá aquecer antecipadamente de acordo com o tempo de utilização da água na memória;

Quando o aquecedor de água é ligado, começa a lembrar-se da água do utilizador hábitos. Se entrar no modo Smart, após os dados estatísticos da segunda semana entra em vigor, o aquecedor de água preparará a água quente com antecedência de acordo com o hábitos de utilização da água do utilizador na memória.

Prima durante 3 segundos a tecla “Smart” para sair do modo “Smart”, e a tecla “Smart” para sair do modo “Smart”. A luz indicadora “inteligente” apaga-se.

Descrição detalhada das funções

1. Função de Aquecimento:

No estado ligado, o aquecedor de água aquece directamente. Quando o aquecedor de água atinge a temperatura definida, deixa de aquecer e entra no estado de isolamento.

Depois, se a temperatura da água descer abaixo da temperatura definida em 8 graus, reaquecer e ciclo. No estado de aquecimento, é iluminado de acordo com o temperatura, o indicador de temperatura está ligado, e a temperatura actualmente definida pisca o indicador.

2. Função de Isolamento:

Ao entrar no estado de isolamento, o indicador de temperatura acende o indicador correspondente de acordo com a temperatura real.

3. Função de Sono Automático:

(1) No estado de ligação, se não houver uma operação chave durante 3 minutos, entrará o estado do protector de ecrã (excepto aquecimento e anti-congelamento), e a luminosidade da luz indicadora irá escurecer.

(2) No estado de aquecimento, estado de reserva e estado anti-congelamento, não entrar no protector de ecrã.



(3) No estado de protector de ecrã, prima qualquer tecla para acordar (se entrar no função anticongelante de despertar automático), voltará ao conteúdo do ecrã em frente do protector de ecrã, e pode premir a tecla neste momento.

4. Função Memória:

Tem função de memória (memorização do estado on-off e da temperatura de regulação).

Após falha de energia, pode voltar automaticamente ao estado de funcionamento antes da falha de energia.

5. Função de Limpeza de Memória

Mantenha premidas as teclas “” e “” durante 3 segundos ao mesmo tempo, as teclas A luz indicadora estará totalmente acesa, e o sinal sonoro emitirá um sinal sonoro. Após 2 segundos, a entrar no modo de espera. Neste momento, premir a tecla “” para voltar ao modo valor por defeito de fábrica (modo standby, temperatura definida 70°C).

6. Função de Protecção Anticongelante

Quando o sistema detecta que a temperatura da água do depósito interno é $\leq 6^{\circ}\text{C}$ sob energia ligada, aquecerá automaticamente. Quando a temperatura do interior. O tanque é $\geq 10^{\circ}\text{C}$, vai parar o aquecimento. (quando aquece, a luz indicadora não é exposto, ou seja, modo de aquecimento oculto).

7. Função Buzzer:

O som é emitido pela campainha. Em caso de falha, soará 10 vezes, e cada operação chave eficaz soará 1 vez.

8. Função de Auto-Inspeção de Segurança:

Quer esteja no estado de ligar ou desligar, o aquecedor de água efectua uma auto-inspeção de segurança em tempo real e completa (queima a seco, detecção de falhas nos sensores e sobretemperatura).

9. Função magnésio electrónico

Quando o aquecedor de água está ligado, a barra electrónica de magnésio liga-se automaticamente ao tanque, e a luz indicadora de "ânodo electrónico" acende-se.

10. Função do alarme e Auto-inspecção de Falha

Em caso de queima a seco, falhas nos sensores e sobretemperatura, o indicador combinação pisca para indicar a falha, e outros indicadores não aparecem. Neste momento, todos os relés estão desligados e todas as chaves são inválidas; Só depois de a falha ser removida e ligada novamente, o sistema voltará ao estado de paragem.

(a) Falha de temperatura excessiva: " ☹ " tecla + luz indicadora de 40°C pisca;

(b) Falha do sensor: NTC1 é " ☹ " chave + 50°C luz indicadora pisca, NTC2 é " ☹ ".

chave+70°C luz indicadora pisca (c) falha de queima a seco: " ☹ " chave + indicador de 60°C pisca;

Drainage and Cleaning

1. Cortar a alimentação eléctrica e fechar a válvula de entrada de água antes dos esgotos descarga.
2. Este produto pode drenar e limpar o aquecedor de água eléctrico através do seguinte métodos: ① cortar a alimentação eléctrica e fechar a válvula de entrada de água; ② remover o tubo de água ligado com a entrada e saída de água; ③ ligar o tubo de água ligado com a entrada de água à saída de água; ④ remover a válvula de segurança e abrir a válvula de entrada de água para limpeza; ⑤ remover o tubo de água ligado com a saída de água para o drenar por si só.
3. Depois de drenar e limpar, reinstalar a tubagem de saída de água e a tubagem de ligação.
4. Para limpar o exterior do aquecedor de água, limpe-o suavemente com um pano húmido. mergulhado numa pequena quantidade de agente de limpeza neutro (não utilizar gasolina ou outras soluções), limpá-lo com água limpa e secá-lo com um pano seco para manter o aquecedor de água eléctrico seco.
5. Quando o fluxo de água do chuveiro não for liso, pode ser causado pelo seu bloqueio interno. Retirar o chuveiro para remover o bloqueio.

Diagrama esquemático eléctrico

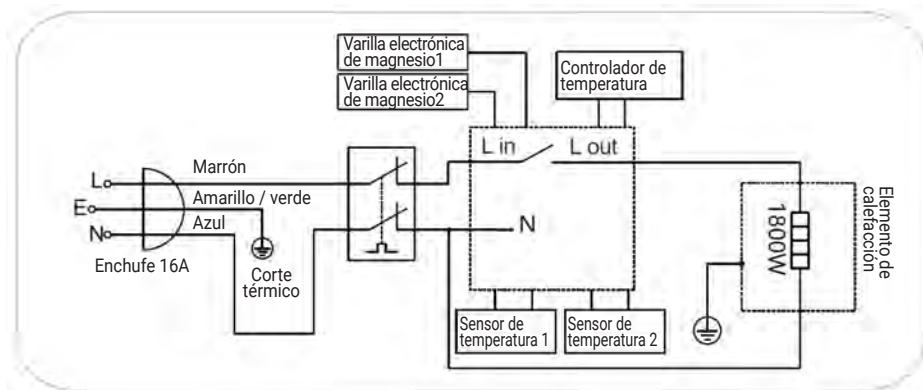

Manutenção

Para prolongar a vida útil e assegurar que o aquecedor de água funcione sempre com alta eficiência, os profissionais podem de alta eficiência, os profissionais podem manter o aquecedor eléctrico de água de acordo com os seguintes métodos aquecedor de água de acordo com os seguintes métodos:

1. Limpar regularmente os elementos de aquecimento (de acordo com a qualidade da água local) e remover as incrustações aderentes ao elemento de aquecimento; Em áreas de grande escala, os utilizadores podem instalar dispositivos anti-escala na extremidade frontal da tubagem de entrada (arrefecimento) por si próprios.
2. verificar regularmente a barra de magnésio instalada na resistência de aquecimento (dependendo da qualidade da água). (em função da qualidade da água local). Se se tiver esgotado, por favor substituí-la a tempo.





Lista de embalagem

Depois de abrir a caixa de embalagem, verifique os acessórios e dados anexados à máquina de acordo com a seguinte tabela. Se houver algum danos ou falta, por favor contacte o concessionário ou o serviço pós-venda departamento da empresa directamente a tempo de o servir.

Por favor, guarde o manual de operações correctamente para a sua utilização futura e manutenção. A lista de embalagem é a seguinte.

Nome	Quantidade	Nome	Quantidade
Aquecedor de água eléctrico	1 Unidade	Manual de Operação	1 Peça
Válvula de segurança	1 Peça	Mangueira de Drenagem	1 Peça
Parafuso de expansão do gancho	2 Peças	Junta de Vedação com Malha	1 Peça

Falhas e Resolução de Problemas

Falhas	Análise das causas	Resolução de problemas
Não há água de saída de água quente	O abastecimento de água sistema é cortado ou a pressão da água é demasiado baixo	Check the water supply system
	A válvula de entrada não é aberta ou a válvula misturadora de água falha	Abrir a entrada de água válvula ou substituir a válvula misturadora de água
A água de saída é água fria (não exibir no painel de operações)	Falha de energia ou interruptor de energia na posição de desligado	Verifique a potência linha de abastecimento
	Falha do circuito interno	Contactar o departamento de manutenção
A água de saída é água fria (exibido no painel de operações)	A temperatura de aquecimento é fixado demasiado baixo	Aumentar o aquecimento temperatura
	O tempo de aquecimento é demasiado curto	Continuar o aquecimento
	Falha da válvula misturadora de água	Substituir a água válvula misturadora
	Falha do circuito interno	Contacte a manutenção departamento
“  ”+40°C A luz indicadora pisca	Temperatura da água de aquecimento fora de controlo excede os 90°C	Contacte a manutenção departamento
“  ”+50°C A luz indicadora pisca	Está o sensor 1 danificado	Contacte a manutenção departamento
“  ” 60°C A luz indicadora pisca	O aquecedor de água não está cheio de água e é directamente ligado, resultando em queima a seco	Cortar a energia fornecer e preencher o aquecedor de água com água antes de energizar
“  ”+70°C A luz indicadora pisca	Está o sensor 2 danificado	Contactar o departamento de manutenção

Nota: se o seu aquecedor de água for anormal e não puder ser usado normalmente, por favor manuseie-o de acordo com “falha e o seu método de manuseamento”. Se tiver algum problema eléctrico, queira contactar o departamento especial de manutenção designado pela empresa para manutenção profissional.

Baixando e instalando o aplicativo



GIApp

Para Android

Método 1: Escaneie o código QR com o scanner do navegador, baixe e instale o APP.

Método 2: Abra o Google "Play Store" do seu smartphone, pesquise "GIApp", baixe e instale o APP.



Para iOS

Método 1: Escaneie o código QR e siga as dicas para entrar na "AppStore", baixe e instale o APP.

Método 2: Abra a Apple "APP Store" do seu smartphone e procure "GIApp", baixe e instale o APP.



⚠ Nota

Ative as permissões de armazenamento/localização/câmera para o aplicativo durante a instalação. Caso contrário, alguns problemas podem aparecer durante a operação.

Instruções de operação do aplicativo

1. Descarregue a APP “GiApp” da App Store no seu telemóvel.
2. Certifique-se de que o celular esteja conectado ao wi-fi em casa. Quando o aquecedor elétrico de água estiver ligado, pressione e segure o botão “

Usuários não cadastrados clicam em “Sign up”, e em seguida entram na interface para preencher os dados de usuário correspondentes: Caso seja um usuário cadastrado, basta clicar em “Log in”.

4. Adicionar Dispositivo

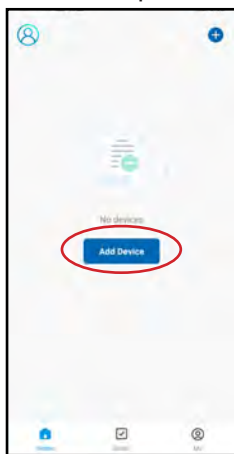

Etapa 1: Clique em “Add Device”



Etapa 2 : Seleccione “Water Heater (Wi-Fi)” em “Large Home Appliances”

Adicionando um dispositivo

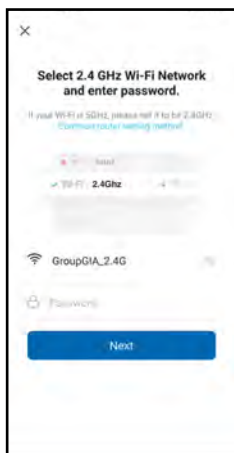

Etapa 3 : Selecione a rede Wi-Fi que o dispositivo precisa acessar e preencha a senha da rede correspondente e clique em “Next”.



Etapa 4 : Confirme se o indicador “wifi” no painel do dispositivo está piscando. Marque “Confirm indicator rapidly blink” e clique em “Next”.

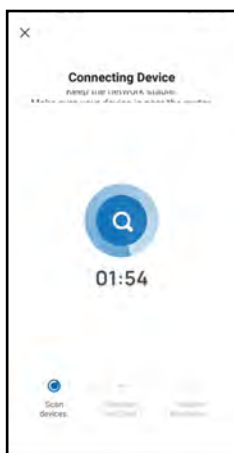

Etapa 5 : Aguarde a rede ligação do dispositivo.



Etapa 6: Edite o nome do dispositivo, e, em seguida, clique em “Done”.

Observação: O aquecedor elétrico de água só pode ser vinculado a uma conta APP por vez. Se estiver vinculada a outra conta APP, a conta APP original será desvinculada automaticamente.

HTW

QUALITY COMFORT EVERYWHERE

ITALIANO

MANUALE UTENTE E INSTALLAZIONE

SCALDABAGNO ELETTRICO

KOI DUO

HTW-TD-030KOID | HTW-TD-050KOID

HTW-TD-080KOID | HTW-TD-100KOID

Promemoria speciali

Prima di installare lo scaldacqua elettrico, verificare e confermare che la messa a terra della presa sia affidabile che la messa a terra della presa sia affidabile. In caso contrario, lo scaldacqua elettrico non può essere installato e utilizzato. Non utilizzare prolunghe. L'installazione e l'uso improprio di questo scaldacqua elettrico possono causare gravi lesioni e danni materiali.

Caratteristiche

• Obiettivo:

Lo scaldacqua elettrico è adatto per docce calde e lavaggi in famiglie, aziende e istituzioni, industrie di servizi e altri luoghi (non potabili).

• Caratteristica:

1. Con la funzione di regolazione della temperatura, la temperatura può essere regolata in modo flessibile nell'intervallo 40°C ~ 80°C.
2. Con la funzione di regolazione della temperatura, la temperatura può essere regolata in modo flessibile nell'intervallo 40°C ~ 80°C.
3. Il controllo automatico del riscaldamento e dell'isolamento garantisce l'erogazione di acqua calda in qualsiasi momento.
4. Dispone di molteplici protezioni, come la protezione da sovratemperatura, la protezione da sovrappressione dell'acqua (scarico automatico della pressione quando la pressione interna del serbatoio è troppo alta), la protezione da riflusso dell'acqua calda e così via. Ha ottenuto la certificazione di sicurezza nazionale e la sua sicurezza è ulteriormente garantita.
5. Durevole: adotta un elemento riscaldante in acciaio inox di alta qualità resistente al calore e un rivestimento elettrolitico in polvere smaltata, ed è dotato di un dispositivo di protezione anodica del rivestimento per prevenire ruggine, corrosione e incrostazioni, con una lunga durata.
6. Lo strato isolante adotta la schiuma poliuretanic generale addensata, che ha un buon effetto isolante, risparmio energetico e risparmio energetico.
7. La valvola di miscelazione dell'acqua viene utilizzata per regolare l'uscita dell'acqua, che è semplice e flessibile.
8. Multiuso: può fornire acqua a più punti d'acqua contemporaneamente.

Specifiche del prodotto

Capacità nominale (L)	30	50	73	92
Potenza nominale	1800W			
Tensione nominale	220-240V~50-60Hz			
Pressione nominale	0.8MPa			
Temperatura massima impostata	80°C			

DIMENSIONI COMPLESSIVE

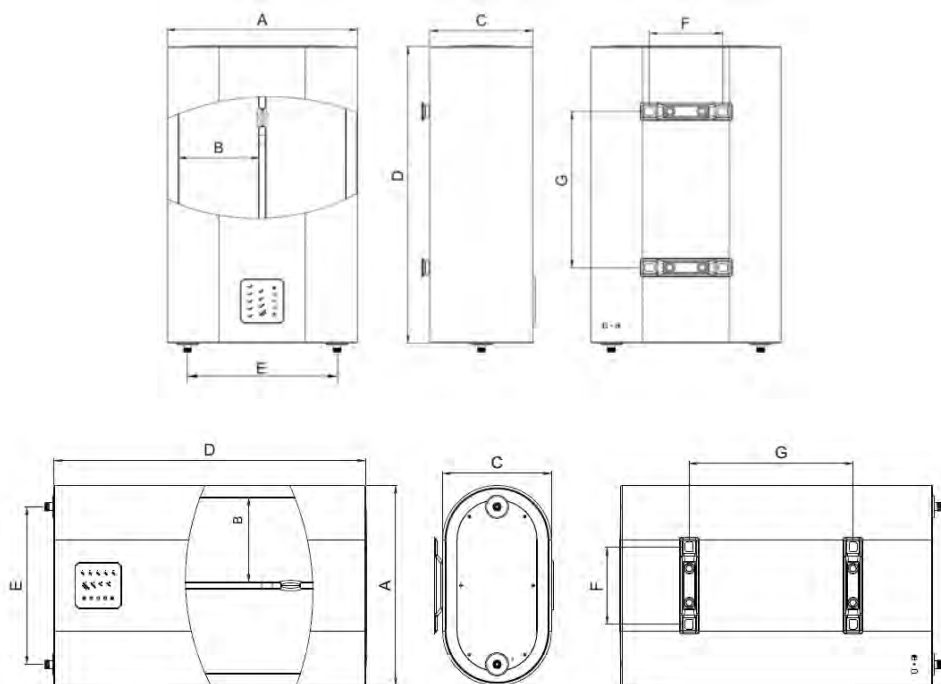

Capacità Dimensione	30L	50L	73L	92L
A	516	516	556	556
B	220	220	240	240
C	280	280	300	300
D	575	804	1009	1219
E	406	406	441	441
F	199	199	199	199
G	207	422	560	720

Metodo di installazione

Lo scaldacqua elettrico deve essere installato da personale specializzato in conformità ai requisiti della normativa nazionale per l'installazione di scaldacqua elettrici.

1. Preparazione dell'installazione

- (1) Il personale di installazione professionale deve preparare gli strumenti di installazione necessari e gli strumenti di ispezione e misurazione qualificati.
- (2) Verificare che lo scaldacqua elettrico sia in buone condizioni e che la documentazione e gli accessori allegati siano completi.
- (3) Leggere attentamente il manuale d'uso per comprendere il funzionamento, il metodo di funzionamento, i requisiti di installazione e il metodo di installazione dello scaldacqua elettrico da installare.
- (4) Per controllare l'alimentazione degli utenti, si deve utilizzare un'alimentazione a 230 V~/50 Hz. Il collegamento elettrico dello scaldacqua elettrico deve essere generalmente realizzato con un circuito speciale e la sua capacità deve essere superiore a 1,5 volte il valore massimo di corrente dello scaldacqua elettrico. La presa fissa separata deve essere collocata in una posizione sicura in cui non vi sia pericolo di scosse elettriche e in cui l'acqua non possa essere spruzzata. La presa fissa separata utilizzata dallo scaldacqua elettrico deve essere controllata con un'ispezione visiva e con speciali strumenti di misura (misuratore di fase, penna di prova, misuratore di resistenza di messa a terra, ecc.) per assicurarsi che il filo sotto tensione e il filo zero siano installati correttamente e collegati a terra in modo affidabile. Verificare attentamente che la capacità del contatore di energia elettrica, del cavo e della spina fissa separata soddisfino i requisiti dello scaldacqua elettrico. Controllare la pressione dell'acqua del rubinetto con un manometro. Se la pressione dell'acqua è superiore a 0,8 MPa, è necessario installare una valvola di riduzione della pressione nel tubo di ingresso.
- (5) Aiutare gli utenti a scegliere la posizione di installazione dello scaldacqua elettrico: evitare il luogo in cui si verificano perdite di gas infiammabili o l'ambiente con forti gas corrosivi. Evitare i luoghi in cui agiscono direttamente forti campi elettrici e magnetici. Evitare la luce solare diretta, la pioggia e il vento. Cercare di evitare luoghi soggetti a vibrazioni. Cercare di ridurre la distanza tra lo scaldabagno elettrico e il punto d'acqua per ridurre la perdita di calore dalle tubature. Per evitare problemi di drenaggio, è necessario prevedere uno scarico a pavimento con una capacità di drenaggio sufficiente in prossimità del fondo dell'installazione. Per facilitare le future riparazioni, la manutenzione e il riposizionamento, è necessario riservare un certo spazio per la posizione di installazione dello scaldacqua elettrico. La capacità di carico della superficie di montaggio non deve

essere inferiore a 4 volte la massa totale dello scaldacqua elettrico riempito d'acqua, altrimenti l'utente deve installare un supporto sotto lo scaldacqua elettrico per garantire la sicurezza.

2. Operazioni di installazione

(1) Per l'installazione dello scaldacqua elettrico devono essere utilizzati gli accessori in dotazione e il personale addetto all'installazione non deve sostituirli, ometterli o modificarli a piacere.

(2) Durante l'installazione si deve fare attenzione a non danneggiare la struttura di garanzia della sicurezza dell'edificio.

(3) Le tubazioni e i raccordi installati e collegati all'utenza devono essere conformi agli standard nazionali pertinenti e devono essere approvati o designati dal produttore dello scaldacqua. Se alle tubazioni viene aggiunta una valvola unidirezionale, a valle della valvola unidirezionale deve essere installato un vaso di espansione dell'acqua conforme al volume e alla pressione standard.

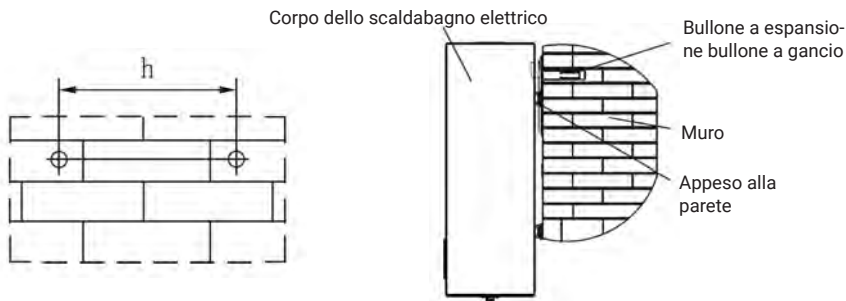

Capacità nominale (L)		30	50	73	92
Foro Distanza tra i fori h (mm)	Verticale	199			
	Orizzontale	207	422	560	720

Nota: non è consentita l'installazione a pavimento.

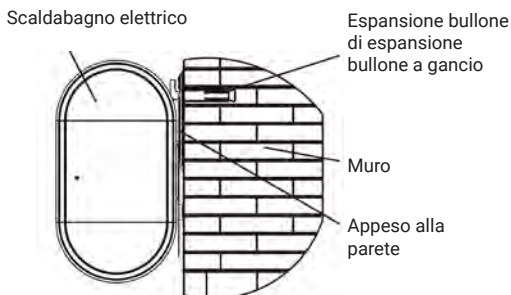

(4) Determinare la posizione di installazione dello scaldacqua elettrico, evitare l'armatura e i tubi incassati nella parete, e praticare due fori di 16 mm di larghezza e 90 mm di profondità nella parete solida con un trapano a percussione; i due fori devono trovarsi sulla stessa linea orizzontale e la distanza tra i fori è indicata nella tabella seguente. Sul lato destro dello scaldacqua elettrico deve essere riservato uno spazio di oltre 500 mm per la manutenzione.

(5) Inserire il bullone di espansione del gancio nel foro, serrarlo e far salire il gancio verso l'alto.

(6) Sollevare lo scaldacqua elettrico, allineare i due fori quadrati dei due ganci a muro con i ganci dei due tasselli a espansione e controllare se i tasselli a espansione sono allentati per assicurarsi che lo scaldacqua sia saldamente installato.

(7) Collegare la valvola di sicurezza, il tubo di scarico, la valvola di miscelazione dell'acqua, il tubo di ingresso dell'acqua del rubinetto e la doccia con lo scaldacqua elettrico (installare un anello di tenuta sul giunto).

Note:

① La valvola di sicurezza (originale di fabbrica 0,8MPa) sui raccordi deve essere installata sull'ingresso dell'acqua.

I raccordi devono essere installati nel giunto di ingresso dell'acqua dell'acqua (come mostrato nella nella figura 3), e la materia prima Il nastro deve essere arrotolato per garantire la tenuta.

La direzione della freccia deve essere direzione della freccia deve essere coerente con la direzione del flusso dell'acqua dello scaldabagno elettrico (come dell'acqua (come mostrato nella Fig. 3).

nella Fig. 3). La guarnizione di rete deve essere installata all'ingresso dello scaldacqua elettrico.

La guarnizione di rete deve essere installata all'ingresso dell'acqua fredda della valvola di sicurezza.dell'acqua fredda della valvola di sicurezza, e il tubo di scarico della pressione L'uscita di scarico della valvola di sicurezza deve essere installato in modo da mantenere una pendenza continua verso il basso. Deve essere installata in un ambiente privo di gelo ambiente al riparo dal gelo, e poi esteso al terreno di dispersione, mantenuta collegata con l'atmosfera e adeguatamente adeguatamente fissato per evitare ustioni dovute allo scarico di acqua calda o vapore. Scarico di acqua calda o vapore.

La valvola di sicurezza può



Figura 3



Figura 4

Presenza per scaldabagno elettrico

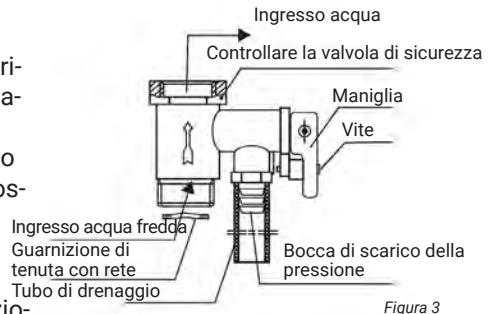

Figura 5

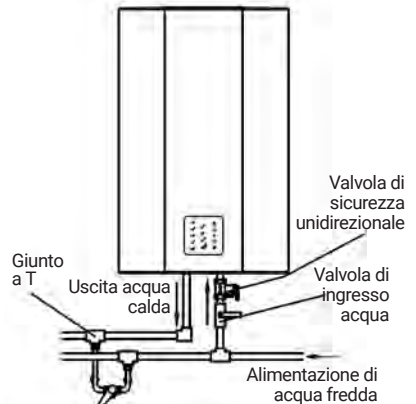
evitare che la pressione del serbatoio superi di 0,1MPa la pressione nominale. Se la pressione nel serbatoio è troppo alta, la valvola di sicurezza si apre automaticamente e drena l'acqua dalla sua porta di scarico per scaricare la pressione. la pressione.

- ② Il tubo dell'acqua è collegato al tubo elettrico. Lo scaldabagno deve essere Lo scaldabagno deve essere in grado di resistere a una pressione di 0,8MPa e a una temperatura superiore a 100°C, e il giunto deve essere avvolto da un nastro sigillante per garantire la tenuta.
- ③ Se si utilizza l'acqua, questa deve poter defluire senza problemi.
- ④ In condizioni normali, la maniglia della valvola di sicurezza (Fig. 3) deve essere aperta regolarmente per rimuovere i depositi di carbonato di calcio. regolarmente per rimuovere i depositi di carbonato di calcio. Il metodo è il seguente: tirare la maniglia di scarico verso l'alto in posizione orizzontale (se la maniglia è dotata di viti, rimuoverle con un cacciavite prima di eseguire questa operazione) e verificare se la valvola di sicurezza è bloccata (se c'è acqua in uscita). Se è bloccata, contattare il servizio di manutenzione.
- (8) Se gli utenti desiderano un approvvigionamento idrico multicanale, possono connettersi il tubo dell'acqua secondo il metodo mostrato in figura 4.
- (9) Dopo aver verificato che i valori nominali dei contatori elettrici, dei cavi, degli interruttori, delle spine e dei fusibili nel sistema di alimentazione soddisfino i requisiti di consumo energetico di questo prodotto, collegare una presa di posizione adatta per fornire alimentazione allo scaldabagno. nella figura 5). L'altezza di installazione della presa di corrente da terra non deve essere inferiore a 1,8 m.
- (10) Dopo aver verificato che i valori nominali dei contatori elettrici, dei cavi, degli interruttori, delle prese e dei fusibili nel sistema di alimentazione soddisfino i requisiti di consumo energetico di questo prodotto, collegare una spina di alimentazione separata in una posizione idonea per fornire alimentazione allo scaldacqua elettrico (come mostrato in figura 5). L'altezza di installazione della presa di corrente da terra non deve essere inferiore a 1,8 m.

Gradi:

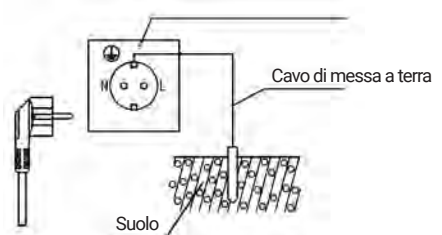
- ① Non inserire la spina in un luogo in cui l'acqua può entrare facilmente.
- ② La spina deve avere un filo di messa a terra affidabile.
- ③ La presa deve essere mantenuta asciutta per evitare perdite.
L'impianto elettrico deve essere eseguito da professionisti.

3. Ispezione e messa in servizio

- (1) La connessione e la direzione del tubo devono essere ragionevoli e non ci saranno perdite d'acqua ad ogni connessione.
- (2) La configurazione elettrica deve essere sicura e corretta, l'acqua elettrica Il riscaldatore deve essere messo a terra in modo affidabile e la spina e la presa devono cooperare strettamente.
- (3) Il collegamento meccanico deve essere saldo e affidabile.
- (4) Si prega di controllare l'eventuale perdita del guscio con una penna di prova o un multimetro per garantire che lo scaldabagno elettrico sia sicuro e normale.
- (5) Lo scaldabagno elettrico deve essere utilizzato in conformità con il metodo di utilizzo di questo manuale e tutti gli indici di prestazione devono essere quelli indicati.

Metodo di applicazione

1. Quando si utilizza lo scaldabagno per la prima volta o dopo aver svuotato il serbatoio e poi riutilizzato, il serbatoio dello scaldabagno deve essere prima riempito d'acqua. Il metodo è: aprire la valvola di ingresso dell'acqua, sollevare la maniglia della valvola di miscelazione dell'acqua e ruotarla in senso orario nell'area ad alta temperatura, ovvero avviare iniettando acqua nel serbatoio interno. Quando l'uscita dell'acqua calda fuoriesce, indica che è piena d'acqua, quindi ruotare in senso antiorario la manopola del miscelatore acqua nella zona a bassa temperatura e spingerla in posizione di chiusura (come mostrato in Fig. 6).

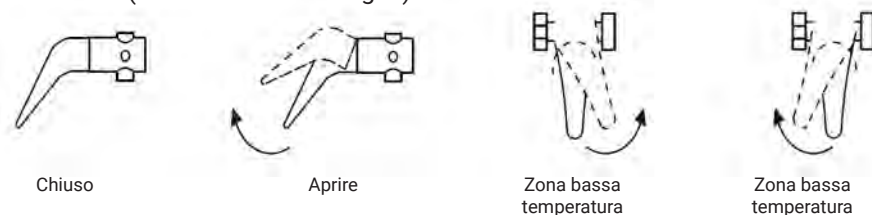

2. Inserire la spina di alimentazione nella presa per alimentare lo scaldabagno. Questa volta, la spia è accesa.

(1) Se il cavo di alimentazione è danneggiato, deve essere sostituito dal produttore o dal suo reparto di manutenzione o simili per evitare pericoli.

(2) Questo scaldabagno elettrico fornisce misure di protezione di emergenza in caso di sistema di messa a terra anomalo durante il normale utilizzo. Appartiene alla classe I elettrica. Lo scaldabagno che fornisce misure di protezione di emergenza in caso di impianto di messa a terra anomalo.

3. Descrizione dell'operazione



Diagramma schematico del pannello operativo

1. Pulsante “☺”.

Collegare l'alimentatore e la spia si accenderà per 2 secondi per entrare nello stato di standby o nello stato prima dell'ultima interruzione di corrente. L'indicatore “☺” in modalità standby si accende e si spegne lentamente e gli altri indicatori sono spenti. Premere questo tasto una volta per avviare la macchina ed entrare nello stato di funzionamento, la spia “☺” è accesa e altri indicatori indicano la temperatura e lo stato effettivo modalità stato di lavoro.

2. chiavi di regolazione “^” y “v”

Quando la macchina è accesa, premere il tasto “^” o “v” per accedere allo stato di impostazione della temperatura e i parametri della temperatura impostata lampeggiano. A questo punto, premere questo tasto una volta, la temperatura impostata aumenterà/diminuirà di 5 in base all'ultima temperatura impostata e il ciclo sarà compreso tra 40 e 80°C. Durante il processo di impostazione, l'indicatore della temperatura di impostazione corrispondente lampeggia. Quando il parametro di impostazione della temperatura non cambia entro 5 secondi, il risultato dell'impostazione del parametro sarà automaticamente predefinito e il sistema entrerà nello stato di funzionamento corrispondente.

3. Pulsante “📶” WIFI

Premere a lungo il tasto “📶” per 3 secondi per accedere allo stato di distribuzione dell'applicazione, il cicalino emette un segnale acustico e la spia Wi-Fi lampeggia. In questo momento, la rete di distribuzione può essere effettuata secondo l'avviso di applicazione. Dopo che la rete di distribuzione ha avuto successo, l'indicatore WiFi sarà sempre acceso.

Se la rete non viene distribuita correttamente per più di 3 minuti, l'indicatore WiFi si spegnerà. A questo punto, tieni premuto il tasto

“📶” Ancora 3 secondi per riavviare la rete di distribuzione.

4. “🧠” Smart Key

Quando lo scaldabagno è acceso, premere a lungo il tasto smart “🧠” per 3 secondi per accedere alla modalità “Smart”. La spia della chiave Smart è accesa (se lo scaldabagno è in fase di apprendimento e memorizzazione, la spia lampeggerà) e la modalità “Smart” analizzerà, elaborerà e memorizzerà in base alle abitudini idriche dell'utente nel settimana precedente (se lo scaldabagno è acceso da meno di una settimana, prima imparerà e memorizzerà per un'intera settimana), quindi lo scaldabagno verrà riscaldato in anticipo in base al tempo di utilizzo dell'acqua della memoria;

Quando lo scaldabagno è acceso, inizia a ricordare le abitudini idriche dell'utente. Se deve entrare in modalità Smart, dopo che i dati statistici della seconda settimana entrano in vigore, lo scaldabagno preparerà l'acqua calda in anticipo in base alle abitudini di utilizzo dell'acqua dell'utente in memoria. Premere a lungo il tasto “Smart” per 3 secondi per uscire dalla modalità “Smart” e la spia “intelligente” si spegne.

Descrizione dettagliata delle funzioni

1. funzione di riscaldamento:

Nello stato di accensione, lo scaldabagno si riscalda direttamente. Quando lo scaldabagno raggiunge la temperatura impostata, interrompe il riscaldamento ed entra nello stato di isolamento. Quindi, se la temperatura dell'acqua scende al di sotto della temperatura impostata di 8 gradi, riscaldare e avviare il ciclo. Nello stato di riscaldamento, si illumina in base alla temperatura effettiva, l'indicatore della temperatura è acceso e l'indicatore della temperatura impostata corrente lampeggia.

2. funzione di isolamento:

Quando si entra nello stato di isolamento, l'indicatore di temperatura accende l'indicatore corrispondente in base alla temperatura effettiva.

3. Funzione di sospensione automatica:

(1) Nello stato di accensione, se non viene eseguita alcuna operazione con i tasti per 3 minuti, entrerà nello stato di salvaschermo (eccetto riscaldamento e antigelo) e la luminosità dell'indicatore luminoso si attenuerà.

(2) Nello stato di riscaldamento, stato di riserva e stato antigelo, non farlo accedere al salvaschermo.

(3) Nello stato dello screen saver, premere un tasto qualsiasi per riattivare (se si accede all'attivazione automatica della funzione antigelo), tornerà al contenuto dello schermo davanti allo screen saver e sarà possibile premere il tasto in questo tempo.

4. Funzione di memoria:

Ha una funzione di memoria (memorizzazione dello stato di accensione e spegnimento e impostazione della temperatura). Dopo un'interruzione di corrente, può tornare automaticamente allo stato di funzionamento prima dell'interruzione di corrente.

5. Funzione di cancellazione della memoria

Tenere premuti contemporaneamente i tasti "☺" e "☼" per 3 secondi, la spia si accenderà completamente e il cicalino suonerà. Dopo 2 secondi, entrerà in modalità standby. A questo punto, premere il tasto "☺" per tornare alle impostazioni di fabbrica (modalità standby, temperatura impostata 70°C).

6. . Funzione antigelo

Quando il sistema rileva che la temperatura dell'acqua del serbatoio interno è $\leq 6^{\circ}\text{C}$ sotto accensione, si riscalda automaticamente. Quando la temperatura all'interno del serbatoio è $\geq 10^{\circ}\text{C}$, smetterà di riscaldarsi. (durante il riscaldamento, la spia non viene visualizzata, ovvero modalità di riscaldamento nascosta).

7. Funzione cicalino:

Il suono viene inviato dal cicalino. In caso di guasto, emetterà 10 segnali acustici e ogni operazione di tasto effettiva emetterà 1 segnale acustico.

8. Funzione di autoispezione di sicurezza:

Sia nello stato acceso che spento, lo scaldabagno porta Autoispezione di sicurezza completa e in tempo reale (combustione a secco, sensore e rilevamento guasti di sovratemperatura).

9. Funzione elettronica del magnesio.

Quando si accende lo scaldacqua, l'asta elettronica di magnesio viene automaticamente collegata al serbatoio e la spia "Anodo elettronico" si accende.

Il magnesio viene automaticamente collegato al serbatoio e la spia "Anodo elettronico" si accende.

10. Funzione di allarme e autoispezione dei guasti

In caso di guasti alla combustione a secco, al sensore e alla sovratemperatura, l'indicatore combinato lampeggia per segnalare il guasto e non vengono visualizzati altri indicatori. In questo momento, tutti i relè sono disattivati e tutti i tasti non sono validi; solo dopo aver eliminato il guasto e riacceso l'alimentazione, il sistema tornerà allo stato di spento.

(a) Guasto di sovratemperatura: la spia "☹" + 40°C lampeggia;

(b) Guasto del sensore: NTC1 è il tasto "☹" + la spia 50°C lampeggia, NTC2 è il tasto "☹" + la spia 70°C lampeggia

(c) Anomalía de quemado en seco: tecla "☹"+ indicador 60°C parpadea;

Drenaggio e pulizia

1. Interrompere l'alimentazione elettrica e chiudere la valvola di ingresso dell'acqua prima dello scarico delle acque reflue.
2. Questo prodotto può scaricare e pulire lo scaldabagno elettrico come segue:
 - ① Interrompere l'alimentazione e chiudere la valvola di ingresso dell'acqua;
 - ② Rimuovere il tubo dell'acqua collegato all'ingresso e all'uscita dell'acqua;
 - ③ Collegare il tubo dell'acqua collegato all'ingresso dell'acqua all'uscita dell'acqua;
 - ④ Retire la válvula de seguridad y abra la válvula de entrada de agua para la limpieza;
 - ⑤ Retire la tubería de agua conectada con la salida de agua para drenarla por sí misma.
3. Dopo aver scaricato e pulito, reinstallare il tubo di uscita dell'acqua e il tubo di collegamento.
4. Per pulire l'esterno dello scaldabagno, pulirlo delicatamente con un panno umido imbevuto di una piccola quantità di detergente neutro (non utilizzare benzina o altre soluzioni), pulire con acqua pulita e asciugare con un panno asciutto per mantenere lo scaldabagno elettrico a secco esterno.
5. Quando il flusso dell'acqua della doccia non è uniforme, potrebbe essere causato dal tuo blocco interno. Rimuovere la doccia per rimuovere il blocco.

Schema elettrico

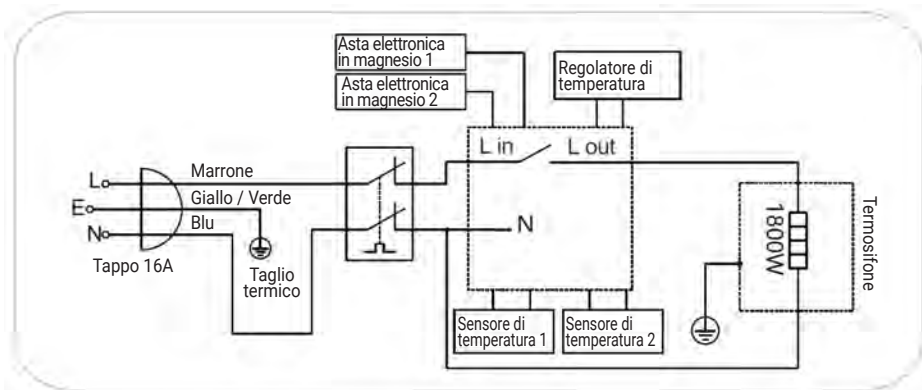

Manutenzione

Al fine di prolungare la vita utile e garantire che lo scaldabagno funzioni sempre con alta efficienza, lo scaldabagno elettrico può essere mantenuto da professionisti secondo i seguenti metodi:

1. Pulire regolarmente gli elementi riscaldanti (in base alla qualità dell'acqua locale) e rimuovere le incrostazioni attaccate all'elemento riscaldante; Nelle aree di grandi dimensioni, gli utenti possono installare da soli dispositivi anticalcare all'estremità anteriore del tubo di ingresso (raffreddamento).
2. Controllare regolarmente l'asta di magnesio installata nell'elemento riscaldante (in base alla qualità dell'acqua locale). Se è esaurito, sostituirlo in tempo.

Lista imballaggio

Dopo aver aperto la confezione, controllare gli accessori e i dati. Collegato alla macchina secondo la seguente tabella. In caso di danni o carenze, contattare direttamente il rivenditore o il servizio post-vendita dell'azienda in tempo utile per servirvi.

Si prega di conservare il manuale operativo correttamente per uso e manutenzione futuri. La lista di imballaggio è la seguente.

Nome	Quantità	Nome	Quantità
Scaldabagno elettrico	1 Unità	Operazione manuale	1 Unità
Valvola di sicurezza	1 Unità	Tubo di scarico	1 Unità
Bullone di espansione del gancio	2 Unità	Guarnizione di tenuta a rete	1 Unità

Guasti e risoluzione dei problemi

Fallimenti	Analisi delle cause	Risoluzione dei problemi
Dall'erogatore dell'acqua calda non esce acqua	L'alimentazione idrica al sistema è interrotta o la pressione dell'acqua è troppo bassa	Controlla l'acqua Sistema di approvvigionamento
	La valvola di ingresso non è aperta o la valvola di miscelazione dell'acqua è guasta	Abra la válvula de entrada de agua o reemplace la válvula mezcladora de agua o reemplace la válvula mezcladora de agua
L'acqua in uscita è acqua fredda (non mostrata sul pannello operativo)	Mancanza di corrente o interruttore di alimentazione in posizione OFF	Controllare la linea di alimentazione
	Guasto al circuito interno	Contattare il reparto manutenzione
Acqua in uscita è acqua fredda (visualizzata sul pannello comandi)	La temperatura di riscaldamento è troppo bassa	Aumentare la temperatura di riscaldamento
	Il tempo di riscaldamento è troppo breve	Continuare a riscaldare
	Guasto valvola miscelatrice acqua	Sostituire la valvola di miscelazione dell'acqua
	Guasto al circuito interno	Contattare il reparto manutenzione
"🔥"+40°C la spia lampeggia	La temperatura dell'acqua di riscaldamento fuori controllo supera i 90°C	Póngase en contacto con el departamento de mantenimiento
"🔥"+50°C la spia lampeggia	Il sensore 1 è danneggiato?	Contattare il reparto manutenzione
"🔥" 60°C la spia lampeggia	Lo scaldabagno non è riempito d'acqua e si accende direttamente, provocando una combustione a secco	Spegner l'alimentazione e riempire d'acqua lo scaldabagno prima di accenderlo
"🔥"+70°C la spia lampeggia	Il sensore 2 è danneggiato?	Contattare il reparto manutenzione

Nota: se lo scaldabagno è anomalo e non può essere utilizzato normalmente, si prega di gestirlo in base a "Guasti e metodo di risoluzione". se ne hai qualcuno problema elettrico, contattare il reparto di manutenzione speciale designato dall'azienda per una manutenzione professionale.

Scaricare e installare l'APP



GIApp

Per Android

Metodo 1: scansiona il codice QR con lo scanner del browser, scarica e installa l'APP.

Metodo 2: Apri Google "Play Store" del tuo smartphone, cerca "GIApp", scarica e installa l'APP.



Per iOS

Metodo 1: scansiona il codice QR e segui i suggerimenti per accedere a "AppStore", scaricare e installare l'APP. Metodo 2: Apri "APP Store" di Apple sul tuo smartphone e cerca "GIApp", scarica e installa l'APP.



⚠ Note

Abilita le autorizzazioni di archiviazione/posizione/fotocamera per l'app durante l'installazione. In caso contrario, potrebbero verificarsi alcuni problemi durante il funzionamento.

Istruzioni per l'uso dell'APP

1. Scarica l'APP "GiApp" dall'App Store sul tuo cellulare.
2. Assicurati che il cellulare sia connesso al wifi di casa. Quando il lo scaldabagno elettrico è acceso, tenere premuto il pulsante di accensione "📶" per 3 secondi.
3. Registrati e accedi.

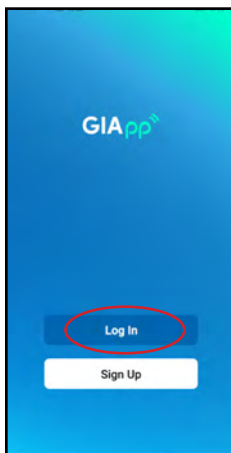

Gli utenti non registrati fanno clic su "Sign up", e quindi accedere all'interfaccia per inserire le informazioni utente corrispondenti: se si tratta di un utente registrato, è sufficiente fare clic "Log in".

4. Aggiungi dispositivo

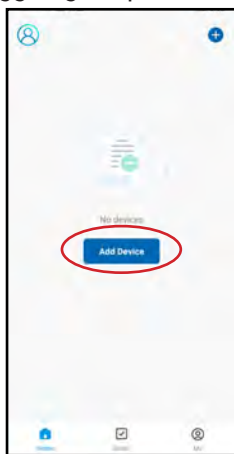

Passo 1: Clic "Add Device"



Passo 2 : Selezionare "Water Heater (Wi-Fi)" nel "Large Home Appliances"

Aggiunta di un dispositivo

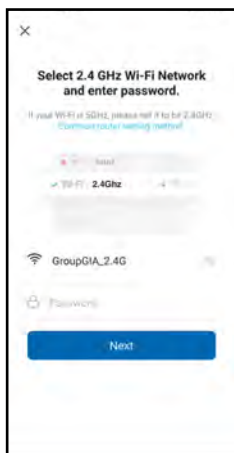

Passo 3 : Selezionare la rete Wi-Fi a cui il dispositivo deve accedere e inserire la password di rete corrispondente, quindi fare clic su "Next".

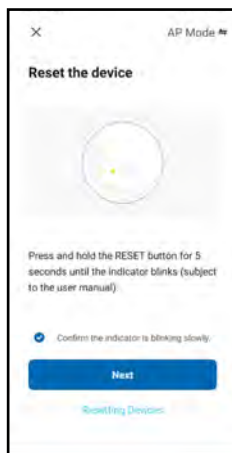

Passo 4 : Verificare che l'indicatore "wifi" sul pannello del dispositivo sia nello stato di lampeggiamento. Seleziona "Confirm indicator rapidly blink" e quindi fai clic su "Next".

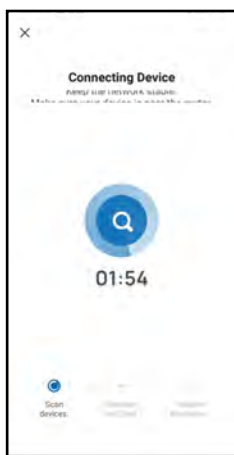

Passo 5 : Aspetta la rete connessione del dispositivo.



Passo 6 : Modifica il nome del dispositivo, e quindi fare clic "Done".

Nota: lo scaldabagno elettrico può essere associato a un solo account APP alla volta. Se è associato a un altro account APP, l'account APP originale verrà automaticamente svincolato.



GIA Group

C/ Can Cabanyes, 88, Polígono Industrial Can Gordi. 08403 Granollers. Barcelona (Spain)

Tel (0034) 93 390 42 20 - Fax (0034) 93 390 42 05

info@htwspain.com - www.htwspain.com

ESPAÑA

info@htwspain.com

FRANCE

info@htwfrance.com

PORTUGAL

info@htw.pt

ITALY

info.it@htwspain.com

INFORMACIÓN SAT

sat@groupgia.com
+34 933904220

sat.fr@groupgia.com
+33 465430168

sat.pt@groupgia.com

sat.it@groupgia.com
+39 05641715509



ADVERTENCIAS PARA LA ELIMINACIÓN CORRECTA DEL PRODUCTO SEGÚN ESTABLECE LA DIRECTIVA EUROPEA 2002/96/EC.

Al final de su vida útil, el producto no debe eliminarse junto a los residuos urbanos. Debe entregarse a centros específicos de recogida selectiva establecidos por las administraciones municipales, o a los revendedores que facilitan este servicio. Eliminar por separado un aparato eléctrico o electrónico (WEEE) significa evitar posibles consecuencias negativas para el medio ambiente y la salud derivadas de una eliminación inadecuada y permite reciclar los materiales que lo componen, obteniendo así un ahorro importante de energía y recursos. Para subrayar la obligación de eliminar por separado el aparato, en el producto aparece un contenedor de basura móvil listado.

IMPORTANT INFORMATION FOR CORRECT DISPOSAL OF THE PRODUCT IN ACCORDANCE WITH EC DIRECTIVE 2002/96/EC.

At the end of its working life, the product must not be disposed of as urban waste. It must be taken to a special local authority differentiated waste collection centre or to a dealer providing this service. Disposing of a household appliance separately avoids possible negative consequences for the environment and health deriving from inappropriate disposal and enables the constituent materials to be recovered to obtain significant savings in energy and resources. As a reminder of the need to dispose of household appliances separately, the product is marked with a crossed-out wheeled dustbin.

AVERTISSEMENTS POUR L'ÉLIMINATION CORRECTE DU PRODUIT AUX TERMES DE LA DIRECTIVE 2002/96 / CE.

Au terme de son utilisation, le produit ne doit pas être éliminé avec les déchets urbains. Le produit doit être remis à l'un des centres de collecte sélective prévus par l'administration communale ou auprès des revendeurs assurant ce service. Éliminer séparément un appareil électroménager permet d'éviter les retombées négatives pour l'environnement et la santé dérivant d'une élimination incorrecte, et permet de récupérer les matériaux qui le composent dans le but d'une économie importante en termes d'énergie et de ressources. Pour rappeler l'obligation d'éliminer séparément les appareils électroménagers, le produit porte le symbole d'un caisson à ordures barré.

ADVERTÊNCIA PARA A ELIMINAÇÃO CORRECTA DO PRODUCTO SEGUNDO ESTABELECIDO PELA DIRECTIVA EUROPEIA 2002/96/EC

No final da sua vida útil, o produto não deve ser eliminado juntos dos resíduos urbanos. Há centros específicos de recolha selectiva estabelecidos pelas administrações municipais, ou pelos revendedores que facilitam este Serviço. Eliminar em separado um aparelho electrónico (WEEE) significa evitar possíveis consequências negativas para o meio ambiente e para a saúde, derivado de uma eliminação incorrecta, pois os materiais que o compõem podem ser reciclados, obtendo assim uma poupança importante de energia e de recursos. Para ter claro que a obrigação que se tem que eliminar o aparelho em separado, na embalagem do aparelho aparece o símbolo de um contentor de lixo.

AVVERTENZE PER L'ELIMINAZIONE DEL PRODOTTO SECONDO QUANTO PREVISTO DALLA DIRETTIVA EUROPEA 2002/96/EC.

Al termine della loro vita utile, il prodotto non deve essere eliminata insieme ai rifiuti urbani. Deve essere consegnato a centri specifici di raccolta selettiva stabiliti dalle amministrazioni comunali o ai rivenditori che forniscono questo servizio. Eliminare separatamente un apparecchio elettrico o elettronico (WEEE) significa evitare eventuali conseguenze negative per l'ambiente e la salute derivanti da uno smaltimento inadeguato e consente di recuperare i materiali che lo compongono, ottenendo così un importante risparmio di energia e risorse. Per sottolineare l'obbligo di eliminare separatamente.