

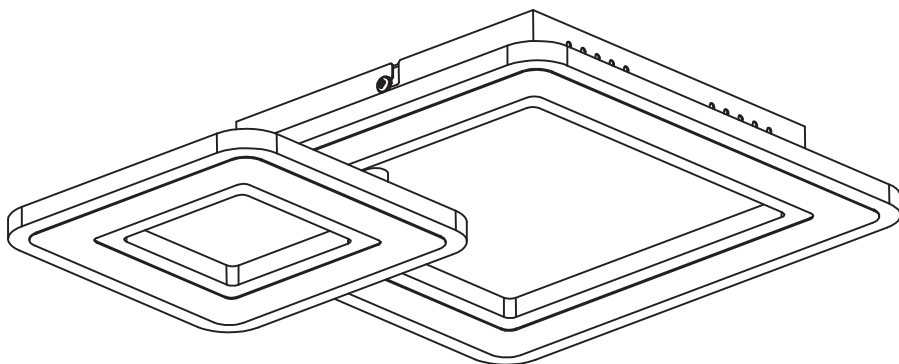

EAN : 3276007579314

Code : 780588



2/2



2022-11-V01

FR Manuel d'Instructions

EL Εγχειρίδιο Οδηγιών

DE Anleitung Handbuch

ES Manual de Instrucciones

PL Instrukcja Obsługi

EN Instructions Manual

PT Manual de Instruções

UA Інструкція з Експлуатації

IT Manuale di Istruzioni

RO Manual de Instrucțiuni



Montage / Montaje / Montagem / Montaggio / Συναρμολόγηση /
Montaž / Збірка / Ansamblu / Montaje / Montage / Assembly



Utilisation / Utilización / Utilização / Uso / Χρήση / Użytkowanie /
Використовуйте / Utilizați / Utilizare / Verwenden Sie / Use

FR : CARACTERISTIQUES TECHNIQUES / ES : CARACTERÍSTICAS TÉCNICAS / PT : CARACTERÍSTICAS
TÉCNICAS / IT : CARATTERISTICHE TECNICHE / EL : ΤΕΧΝΙΚΑ ΧΑΡΑΚΤΗΡΙΣΤΙΚΑ / PL : DANE
TECHNICZNE / UA : ΤΕΧΝΙΧΗ ΧΑΡΑΚΤΕΡΙΚΗ / RO : CARACTERISTI TECHICE / DE : TECHNISCHE
MERKMALE / EN : TECHNICAL CHARACTERISTICS



1

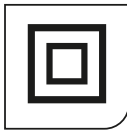

3

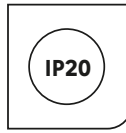

6

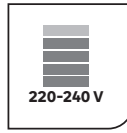

7



8

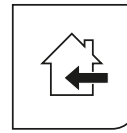

11

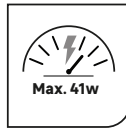

9

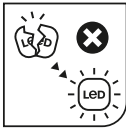

24

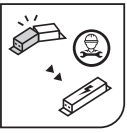

20



26

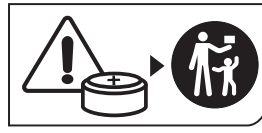

- FR** Ce produit contient une source lumineuse de classe d'efficacité énergétique <E> - (EU) 2019/2015
ES Este producto contiene una fuente luminosa de la clase de eficiencia energética <E> - (EU) 2019/2015
PT Este produto contém uma fonte de luz da classe de eficiência energética <E> - (EU) 2019/2015
IT Questo prodotto contiene una sorgente luminosa di classe di efficienza energetica <E> - (EU) 2019/2015
EL Το προϊόν αυτό περιέχει φωτεινή πηγή της τάξης ενεργειακής απόδοσης <E> - (EU) 2019/2015
PL Ten produkt zawiera źródło światła o klasie efektywności energetycznej <E> - (EU) 2019/2015
UA Цей продукт містить джерело світла класу енергоєфективності <E> - (EC) 2019/2015
RO Acest produs conține o sursă de lumină cu clasa de eficiență energetică <E> - (EU) 2019/2015
DE Dieses Produkt enthält Lichtquellen der Energieeffizienzklasse <E> - (EU) 2019/2015
EN This product contains a light source of energy efficiency class <E> - (EU) 2019/2015

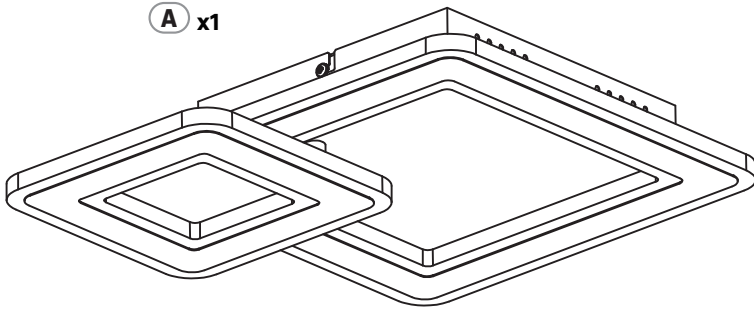

A x1

B x2



C x2



D x2



E x2



F x1



G x1

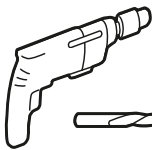

Ø 6mm





1

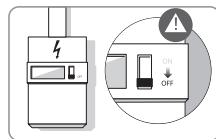
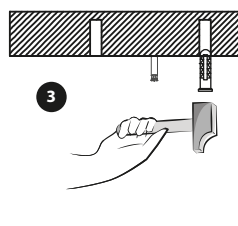
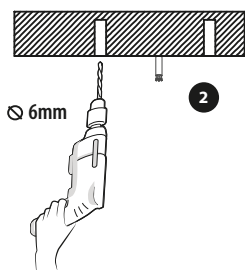
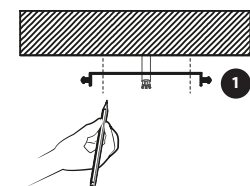

2

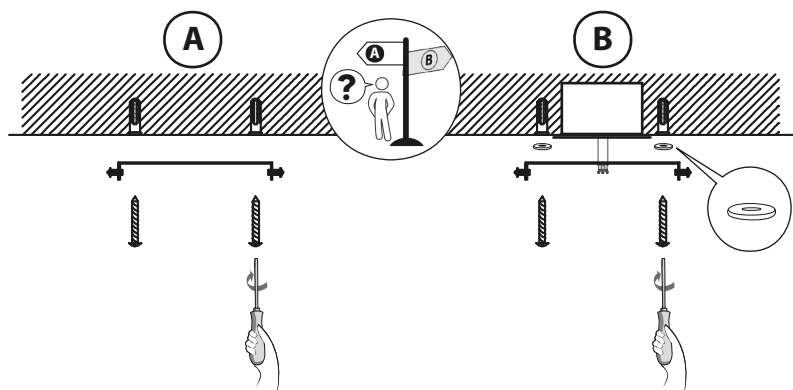

Utiliser des vis et des chevilles adaptées à votre support / Utilice tacos y tornillos adecuados al soporte / Utilize buchas e parafusos adequado ao seu suporte / Utilizzare viti e tasselli adatti per il retro / Χρησιμοποιήστε βίδες και βύσματα που ταυρίζουν στην επιφάνεια στήριξης. / Należy użyć śrub i kołków odpowiednich dla podłoża / Використовуйте гвинти та шканти, призначені для задньої поверхні. / Utilizați șuruburi și dibluri adecvate pentru suportul dvs. / Use parafusos e buchas adequados para seu suporte / Verwenden Sie für Ihre Unterlage geeignete Schrauben und Dübel / Use screws and dowels suited to your backing

3

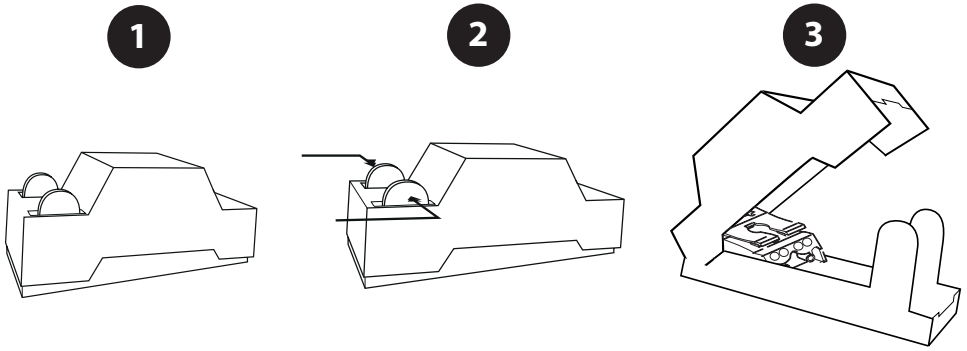

4

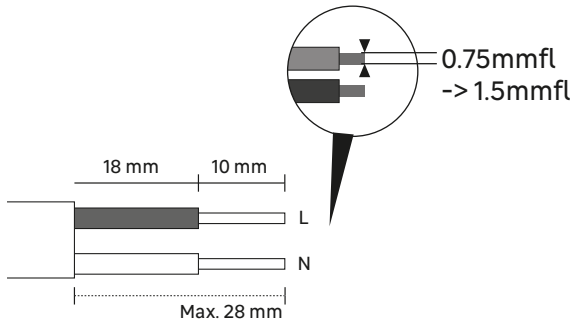

N =Bleu/Azul/Azul/Blu/Μπλε/Niebieski/Синій/Albastru/Blau/**Blue**

L =Marron/Marrón/Castanho/Marrone/Καφέ/Brązowy/
Коричневий/Maro/Marrom/Braun/**Brown**

5

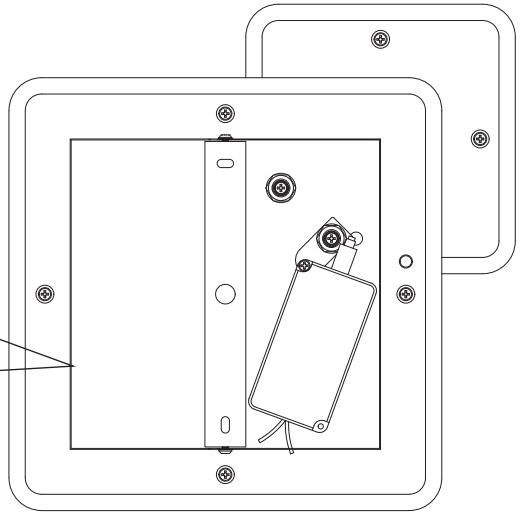
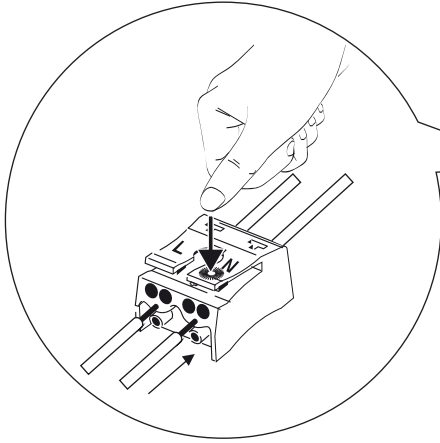

N = Bleu/Azul/Azul/Blu/Мпље/Niebieski/Синій/Albastru/Blau/**Blue**
L = Marron/Marrón/Castanho/Marrone/Καφέ/Brazowy/
Коричневий/Maro/Marrom/Braun/**Brown**

6

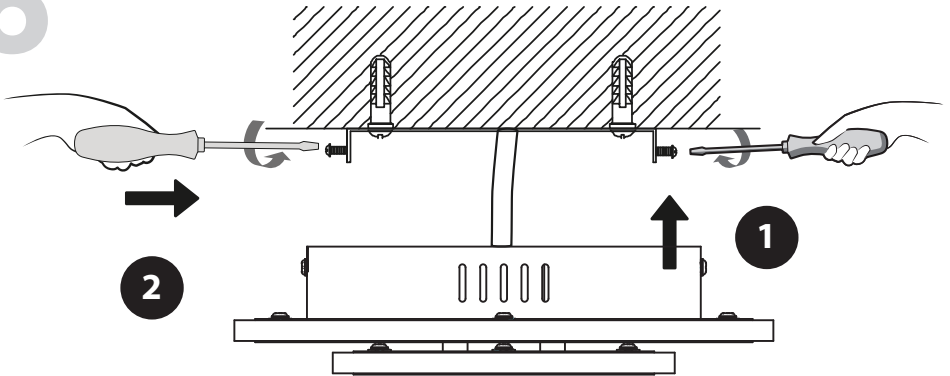



1

1

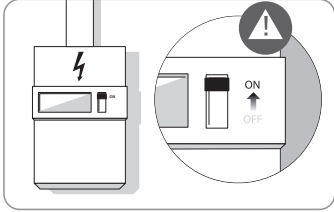

2

ON

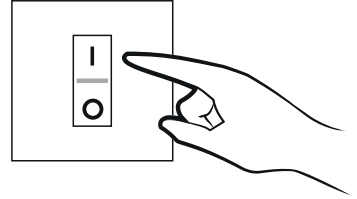

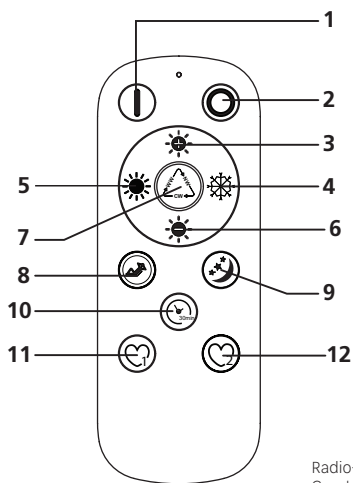

- FR** Pile incluse 1 X CR2032 3V
- ES** Batería incluida 1 X CR2032 3V
- PT** Bateria incluída 1 X CR2032 3V
- IT** Batteria inclusa 1 X CR2032 3V
- EL** Συμπεριλαμβάνεται μπαταρία 1 X CR2032 3V
- PL** Bateria w zestawie 1 X CR2032 3V
- UA** Батарея в комплекті 1 X CR2032 3V
- RO** Baterie inclusă 1 X CR2032 3V
- DE** Inklusive Batterie 1x CR2032 3V
- EN** Battery included 1 X CR2032 3V

Radio-fréquence / Frecuencia de radio / Frequência de rádio / Frecuenza radio / Ραδιοσυχνότητα / Częstotliwość radiowa / Ραδιόχастота / Frecventa radio / Radiofrequenz / Radio frequency : **2,4 GHZ**

Puissance radio max / Potencia máxima de radio / Potência máxima do rádio / Massima potenza radio / Μέγιστη ισχύς ραδιοφώνου / Maksymalna moc radia / Максимальна потужність радіо / Putere radio max / Maximale Funkleistung / Max radio power : **-555 dBm**

- 1** : Marche / Encender / Encender / Accendi / Ενεργοποίηση / Włącz / Увімкнути / Pornire / Einschalten / Switch On
- 2** : Arrêt / Apagar / Apagar / Spegni / Απενεργοποίηση / Wyłącz / Вимкнути / Oprire / Ausschalten / Switch Off
- 3/6** : Réglage de la Luminosité / Ajustes de brillo / Ajustes de brillo / Regolazione luminosità / Ρύθμιση φωτεινότητας / Regulacja jasności / Регулювання яскравості / Ajustarea luminozității / Helligkeitseinstellung / Brightness adjustments
- 4/5** : CCT Changement de couleurs de blanc froid à blanc chaud / CCT Cambio de temperatura de color de blanco frío a blanco cálido / CCT Cambio de temperatura de color de blanco frío a blanco cálido / CCT Temperatura colore che cambia da bianco freddo a bianco caldo / CCT Η θερμοκρασία χρώματος αλλάζει από ψυχρό λευκό σε θερμό λευκό / CCT Zmiana temperatury barwowej z zimnej bieli na ciepłą biel / CCT Колірна температура змінюється від холодного білого до теплого білого / CCT Temperatura de culoare se schimbă de la alb rece la alb cald / CCT Farbtemperatur ändert sich von Kaltweiß zu Warmweiß / CCT Color temperature changing from cold white to warm white
- 7** : Changement de couleurs pré enregistrés (blanc chaud/blanc naturel/blanc froid) / Temperatura de color preestablecida (cambio de ciclo: blanco cálido/blanco natural/blanco frío) / Temperatura de color preestablecida (interruptor cíclico: blanco cálido/blanco natural/blanco frío) / Preimpostazione della temperatura del colore (interruttore ciclico: bianco caldo _ bianco naturale _ bianco freddo) / Προκαθορισμένη θερμοκρασία χρώματος (διακόπτης ποδηλασίας: ζεστό λευκό _ φυσικό λευκό _ ψυχρό λευκό) / Ustawienie temperatury barwowej (przełączanie cykliczne: ciepła biel _ naturalna biel _ zimna biel) / Попереднє налаштування колірної температури (перемикач: теплий білий _ природний білий _ холодний білий) / Temperatura de culoare presetată (comutator de ciclu: alb cald _ alb natural _ alb rece) / Farbtemperatur voreingestellt (Wechselschalter: warmweiß _ naturweiß _ kaltweiß) / Color temperature preset (switch cycling: warm white _ nature white _ cold white)
- 8** : Mode relax / Modo relax / Modo relax / Modalità relax / Λειτουργία χαλάρωσης / Tryb relaksacyjny / Режим відпочинку / Modul relaxare / Relax-Modus / Relax mode
- 9** : Mode nuit / Modo nocturno / Modo nocturno / Modalità notturna / Νυκτερινή λειτουργία / Tryb nocny / Нічний режим / Mod noapte / Nachtmodus / Night mode
- 10** : Minuteur off : s' éteint automatiquement après 30 minutes / Temporizador apagado: se apaga automáticamente después de 30 minutos / Temporizador apagado: se apaga automáticamente después de 30 minutos / Spegnimento automatico dopo 30 minuti / Απενεργοποίηση χρονοδιακόπτη: Απενεργοποίηση μετά από 30 λεπτά αυτόματα / Wyłącznik czasowy : Automatyczne wyłączenie po 30 minutach / Таймер вимкнення: автоматичне ВИМКНЕННЯ через 30 хвилин / Temporizador oprit: Oprit automat după 30 de minute / Timer aus: Nach 30 Minuten automatisch ausschalten / Timer off : Switch OFF after 30 minutes automatically
- 11/12** : Favoris 1 et 2 : Appuyez 3 secondes pour sauvegarder le favoris / Favorito 1 y 2: presione 3 segundos para guardar la configuración favorita / Favorito 1 y 2: presione 3 segundos para guardar la configuración favorita / Preferiti 1 e 2: premere per 3 secondi per salvare le impostazioni preferite / Αγαπημένα 1 και 2: Πατήστε 3 δευτερόλεπτα για να αποθηκεύσετε την αγαπημένη ρύθμιση / Ulubione 1 i 2: Naciśnij i przytrzymaj przez 3 sekundy, aby zapisać ulubione ustawienie / Улюблені 1 і 2: натисніть і утримуйте 3 секунди, щоб зберегти налаштування улюблених / Favorite 1 și 2: Apăsăți 3 secunde pentru a salva setarea preferată / Favorit 1 und 2: Drücken Sie 3 Sekunden, um die Favoriteneinstellung zu speichern / Favorite 1 and 2 : Press 3 seconds to save favorite setting

FR**1/ Appairer & désappairer**Appuyez et maintenez "  " 3 secondes, après le clignotement de la lumière, la télécommande s'appaire avec l'appareilAppuyez et maintenez "  +  " 3 secondes, après le clignotement de la lumière, la télécommande se désappairera de l'appareil**2/ Réinitialisation d'usine**



Appuyez 10 fois sur l'interrupteur mural : allumé (1 seconde) / éteint (2 secondes), après le clignotement de la lumière, l'appareil est en mode paramétrage d'usine

3/ Fonction interrupteur mural

Fonction mémoire : mémorise l'état de la lumière avant la dernière extinction

Une fois rapidement sur l'Interrupteur mural éteint/allumer : la lumière s'allume comme enregistrée en favori 1

Deuxième fois rapidement sur l'interrupteur mural éteint/allumer : la lumière s'allume comme enregistrée en favori 2

ES**1/ Cortar y separar**Mantenga presionado "  " 3 segundos, después de que la luz parpadee, el control remoto se emparejará con el dispositivoMantenga presionado "  +  " 3 segundos, después de que la luz parpadee, el control remoto se apagará con el dispositivo**2/ Restablecimiento de fábrica**



10 veces el interruptor de pared encendido (1 segundo)/apagado (2 segundos), después de que la luz parpadee, el dispositivo está en modo de restablecimiento de fábrica

3/ Función de interruptor de pared

Función de memoria: memoriza el estado de la luz antes del último apagado

Interruptor de pared corto apagado / encendido: cambio de luz a condición favorita 1

Segunda vez Corto Interruptor de pared apagado / encendido: cambio de luz a condición favorita 2

PT**1/ Emparelhar e desemparelhar**Pressione e segure "  " por 3 segundos, após a luz piscar, o controle remoto pareará com o dispositivoPressione e segure "  +  " por 3 segundos, depois que a luz piscar, o controle remoto será diferente do dispositivo**2/ Reincialização de fábrica**

10 vezes ligar (1 segundo)/desligar (2 segundos), após a luz piscar, o dispositivo no modo de redefinição de fábrica

3/ Função de interruptor de parede

Função de memória: memória a condição de luz antes do último desligamento

Interruptor de parede curta desligado / ligado: mudança de luz para a condição favorita 1

Desligar/ligar parede curta pela segunda vez: mudança de luz para a condição favorita 2

IT**1/ Accoppia e disaccoppia**Tenere premuto "  " per 3 secondi, dopo che la luce lampeggia, il telecomando si assocerà al dispositivoTieni premuto "  +  " per 3 secondi, dopo che la luce lampeggia, il telecomando si discosterà dal dispositivo**2/ Ripristino delle impostazioni di fabbrica**



10 volte l'interruttore a parete acceso (1 secondo)/spento (2 secondi), dopo che la luce lampeggia, il dispositivo in modalità di ripristino delle impostazioni di fabbrica

3/ Funzione interruttore a parete

Funzione di memoria: memorizza la condizione di luce prima dell'ultimo spegnimento

Breve interruttore a parete spento/acceso: la luce passa alla condizione preferita 1

Seconda volta Short Wall switch Off / switch On: la luce passa alla condizione preferita 2

EL**1/ Σύζευξη & κατάργηση ζεύξης**Πατήστε και κρατήστε πατημένο το "  " 3 δευτερόλεπτα, αφού το φως αναβοσβήνει, το τηλεχειριστήριο θα εξαφανιστεί με τη συσκευήΠατήστε και κρατήστε πατημένο το "  +  " 3 δευτερόλεπτα, αφού το φως αναβοσβήνει, το τηλεχειριστήριο θα αποκλίνει με τη συσκευή**2/ Επαναφορά εργοστασιακών ρυθμίσεων**

10 φορές ενεργοποιημένος διακόπτης τοίχου (1 δευτερόλεπτο)/απενεργοποίηση (2 δευτερόλεπτα), μετά το φως που αναβοσβήνει, η συσκευή σε λειτουργία επαναφοράς εργοστασιακών ρυθμίσεων

3/ Λειτουργία τοίχου-διακόπτη



Λειτουργία μνήμης: μνήμη της κατάστασης του φωτός πριν από την τελευταία απενεργοποίηση

Σύντομος διακόπτης τοίχου Απενεργοποίηση / Ενεργοποίηση: αλλαγή φωτός στην αγαπημένη 1 κατάσταση

Δεύτερη φορά Σύντομος διακόπτης τοίχου Απενεργοποίηση / Ενεργοποίηση: αλλαγή φωτός στην αγαπημένη κατάσταση 2

PL**1/ Sparuj i rozparuj**

Naciśnij i przytrzymaj „” przez 3 sekundy, po zamiganiu kontrolki pilot sparuje się z urządzeniem

Naciśnij i przytrzymaj „+” przez 3 sekundy, po zamiganiu kontrolki pilot będzie się różnił od urządzenia

2/ Reset do ustawień fabrycznych

10 razy włącznik ścienny włączony (1 sekunda)/wyłączony (2 sekundy), po miganiu światła, urządzenie w trybie przywracania ustawień fabrycznych

3/ Funkcja przetącznika ściennego



Funkcja pamięci: zapamiętuje stan oświetlenia przed ostatnim wyłączeniem

Krótki Przetącznik ścienny Wyt. / Wł.: zmiana światła na ulubiony 1 stan

Drugi raz Krótki wyłącznik ścienny Wyt./wł.: zmiana stanu oświetlenia na ulubiony 2

UA**1/ Розчищення та розпарювання**

Натисніть і утримуйте «» 3 секунди, після того як індикатор почне блимати, пульт дистанційного керування з'єднається з пристроєм

Натисніть і утримуйте «+» 3 секунди, після того, як індикатор почне блимати, пульт дистанційного керування розійдеться з пристроєм

2/ Скидання до заводських налаштувань

10 разів увімкнення (1 секунда)/вимкнення (2 секунди) настінного перемикача, після блимання індикатора пристрій у режимі скидання до заводських налаштувань

3/ Функція настінного вимикача



Функція пам'яті: запам'ятайте стан освітлення перед останнім вимкненням

Короткий настінний перемикач Вимк./Увімк.: зміна світла на улюблений 1 стан

Другий раз Короткий Настінний перемикач Вимк./Увімк.: освітлення змінюється на улюблений 2 стан

RO**1/ Depărtare și dezamăgire**

Apăsați și mențineți apăsat „” 3 secunde, după ce lumina clipește, telecomanda se va opri cu dispozitivul

Apăsați și mențineți apăsat „+” timp de 3 secunde, după ce lumina clipește, telecomanda se va diverge cu dispozitivul

2/ Resetarea din fabrică

De 10 ori comutator de perete pornit (1 secundă)/oprit (2 secunde), după ce lumina clipește, dispozitivul este în modul de resetare din fabrică

3/ Funcția de comutator de perete

Funcția de memorie: memorează starea luminii înainte de ultima oprire

Comutator de perete scurt Oprit / Pornit: schimbarea luminii la condiția preferată 1

A doua oară Întrerupător scurt de perete Oprit / Pornit: schimbarea luminii la condiția preferată 2

DE**1/ Schälen & Verkleinern**

Halten Sie „” 3 Sekunden lang gedrückt, nachdem das Licht blinkt, wird die Fernbedienung mit dem Gerät gekoppelt

Halten Sie „+” 3 Sekunden lang gedrückt, nachdem das Licht blinkt, wird die Fernbedienung vom Gerät getrennt

2/ Werksreset

10 Mal Wandschalter ein (1 Sekunde) / aus (2 Sekunden), nach dem Blinken der LED befindet sich das Gerät im Werksreset-Modus

3/ Wandschalterfunktion

Memory-Funktion: Speichert den Lichtzustand vor dem letzten Ausschalten

Kurzer Wandschalter Aus / Schalter Ein: Lichtwechsel in Lieblingszustand 1

Zweites Mal Short Wall Switch Off / Switch On: Lichtwechsel in den bevorzugten 2-Zustand

EN**1/ Paring & disparing**

Press and hold “” 3 seconds, after light blinking, the remote control will pare with device

Press and hold “+” 3 second, after light blinking, the remote control will disparing with device

2/ Factory reset

10 times wall switch on(1second)/off (2seconds), after light blinking, the device in factory reset mode

3/ Wall-switch function

Memory function : memory the light condition before last switch off

Short Wall switch Off / switch On: light change to favorite 1 condition

Second time Short Wall switch Off / switch On : light change to favorite 2 condition



**EU/EC Declaration of conformity
Déclaration UE/CE de conformité
DECLARACIÓN CE / UE DE CONFORMIDAD
Declaração CE/UE de conformidade**

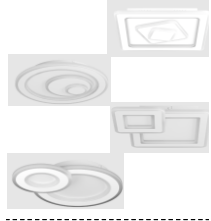

Product Model|Modèle du produit|Modelo de producto|Modelo do produto|

86222782; 86222783; 86222775; 86222784

Name and address of the manufacturer or his authorised representative|Nom et adresse du fabricant ou de son mandataire|Nombre y dirección del fabricante o de su representante autorizado|Nome e endereço do fabricante ou do seu representante autorizado|

ADEO Services, 135 Rue Sadi Carnot - CS 00001 59790 RONCHIN - France

This declaration of conformity is issued under the sole responsibility of the manufacturer|La présente déclaration de conformité est établie sous la seule responsabilité du fabricant|La presente declaración de conformidad se expide bajo la exclusiva responsabilidad del fabricante|Esta declaração de conformidade é emitida sob a exclusiva responsabilidade do fabricante.|

Object of the declaration|Objet de la déclaration|Objeto de la declaración|Objeto da declaração|

Product Type - Description|Type de produit - Description|Tipo de producto
[Tipo de producto]

CEILING KAOLI

Product Reference|Référence produit|Referencia del producto|Referência do produto|

**86222782; 86222783; 86222775; 86222784 - EAN Code:
3276007579291; 3276007579307; 3276007579222; 3276007579314
Industrial Type Design Reference: 780507; 780508; 780497; 780588**

Product Brand|Marque Produit|Producto de marca|Marca do produto|

INSPIRE

Serial number coding or batch number|Codification du numéro de série ou de lot|Codificación del número de serie|Codificação do número de série|

SSSSSSDDMMYYYY (SSSSSS: supplier code ; DDMMYYYY : supplier delivery date)

The object of the declaration described above is in conformity with the relevant Union harmonization legislation|L'objet de la déclaration décrit ci-dessus est conforme à la législation d'harmonisation de l'Union applicable|El objeto de la declaración descrita anteriormente es conforme a la legislación de armonización pertinente de la Unión|O objeto da declaração acima descrita está em conformidade com a legislação de harmonização da União aplicável|

References to the relevant harmonised standards used or references to the specifications in relation to which conformity is declared|Références des normes harmonisées pertinentes appliquées ou des spécifications par rapport auxquelles la conformité est déclarée|Referencias a las normas armonizadas pertinentes utilizadas, o referencias a las especificaciones respecto a las cuales se declara la conformidad|Referências às normas harmonizadas pertinentes utilizadas ou referências às especificações para as quais a conformidade é declarada|

When applicable, the name and number of notified body number|Le cas échéant, le nom et le numéro de l'organisme notifié|Cuando corresponda " el nombre y número de laboratorio notificado que haya emitido la certificación y la referencia al documento|Quando aplicável " o nome e número do laboratório notificado que emitiu a certificação e a referência ao documento|

2014_35_EU_LVD

electrical equipment designed for use within certain voltage limits (LVD)|matériel électrique destiné à être employé dans certaines limites de tension |material eléctrico destinado a utilizarse con determinados limites de tensión |material elétrico destinado a ser utilizado dentro de certos limites de tensão |

EN IEC 60598-1:2021 + A11:2022
EN IEC 60598-2-1:2021

(EU) 2015/863

EN IEC 63000:2018

IEC 62321-1:2013

EN IEC 62321-2:2014

EN 62321-3-1:2014

IEC 62321-8:2017

IEC 62321-4:2014/A1:2017

IEC 62321-5:2014

IEC 62321-6:2015

IEC 62321-7-1:2015

IEC 62321-7-2:2017

2011_65_EU_RoHS

Restriction of hazardous substances in electrical products|Restriction des substances dangereuses dans les produits électriques|Restricción de substancias peligrosas en equipos eléctricos,|Restrição de substâncias perigosas em equipamentos elétricos|

EN 50663:2017

EN 62479:2010

EN IEC 55015:2019+A11:2020

EN 61547:2009

EN IEC 61000-3-2:2019+A1:2021

EN 61000-3-3:2013+A1:2019+A2:2021

ETSI EN 301 489-1 V2.2.3:2019-11

ETSI EN 301 489-3 V2.1.1:2019-03

ETSI EN 300 440 V2.1.1:2017-03

2014_53_EU_RED

radio equipment |équipements radioélectriques|equipos radioeléctricos|equipamentos de rádio|

EU 2019/2020

EU 2021/341

EU 2019/2015

EU 2021/340

2009_125 ECO DESIGN

EcoDesign|Eco-Conception|Concepção ecológica|

Compiled, signed by and on behalf of|Compilé, signé par et au nom de|Compilado, firmado por y en nombre de|Compilado, assinado por e em nome de|

Eric LEMOINE
International Project Quality Leader

Place and date of issue|Date et lieu d'établissement|Lugar y fecha de expedición|Local e data de emissão|

Ronchin France

21/06/2023

ADCO Services SAS
135 Rue de la Gare
CS 50041
69750 RONCHIN



**DICHIARAZIONE DI CONFORMITÀ CE / UE
DEKLARACJA ZGODNOŚCI WE / UE
ΔΗΛΩΣΗ ΣΥΜΜΟΡΦΩΣΗΣ ΕΚ / ΕΕ
DECLARAȚIA CE / UE DE CONFORMITATE**

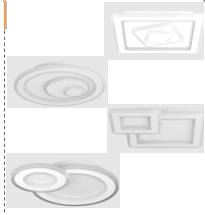

ΓΡ(ΡΟ)
GR(RD)

Modello di prodotto|prodotta|Model produktu|produkt|Μοντέλο προϊόντος|Προϊόν|Modelul de produs|produsul|

86222782; 86222783; 86222775; 86222784

La presente dichiarazione di conformità è rilasciata sotto la responsabilità esclusiva del fabbricante|Niniejsza deklaracja zgodności wydana zostaje na wyłączną odpowiedzialność producenta.|Επιθυμία και διεύθυνση του κατασκευαστή ή του εξουσιοδοτημένου αντιπροσώπου του|Denumirea și adresa producătorului sau a reprezentantului său autorizat|

ADEO Services, 135 Rue Sadi Carnot - CS 00001 59790 RONCHIN - France

La presente dichiarazione di conformità è rilasciata sotto la responsabilità esclusiva del fabbricante|Niniejsza deklaracja zgodności wydana zostaje na wyłączną odpowiedzialność producenta.|Η παρούσα δήλωση συμμόρφωσης εκδίδεται με αποκλειστική ευθύνη του κατασκευαστή|Declarația de conformitate este emisă pe răspunderea exclusivă a producătorului|

Objeto de la declaración|Przedmiot deklaracji|Στόχος της δήλωσης|Obiectul declarației|

Tipologia di prodotto|Rodzaj produktu|Τύπος Προϊόντος|Tip produs|

CEILING KAOLI

Riferimento del prodotto|Referențe produkt|Αναφορά προϊόντος|Referință produs|

**86222782; 86222783; 86222775; 86222784 - EAN Code:
3276007579291; 3276007579307; 3276007579222; 3276007579314
Industrial Type Design Reference: 780507; 780508; 780497; 780588**

Marca del prodotto|Marka produktu|Μάρκα προϊόντος|Marcă a produsului|

INSPIRE

Codifica del numero di serie|Kodowanie numeru seryjnego|Κωδικοποίηση σειριακού αριθμού|Cod de numere de serie|

SSSSSSDDMMYYYY (SSSSSS: supplier code ; DDMMYYYY : supplier delivery date)

L'oggetto della dichiarazione di cui sopra è conforme alla pertinente normativa di armonizzazione dell'Unione[Wymieniony powyżej przedmiot niniejszej deklaracji jest zgodny z odnoszonymi wymaganiami unijnego prawodawstwa harmonizacyjnego]O στόχος της δήλωσης που περιγράφεται παραπάνω είναι σύμφωνος με τη σχετική ενωσιακή νομοθεσία εναρμόνισης.[Obiectul declarației descris mai sus este în conformitate cu legislația comunitară relevantă de armonizare a Uniunii]

Riferimenti alle pertinenti norme armonizzate utilizzate o alle specifiche in relazione alle quali è dichiarata la conformità[Odwołania do odnoszących norm zharmonizowanych, które zastosowano, lub do specyfikacji, w odniesieniu do których deklarowana jest zgodność:]Μνεία των σχετικών εναρμονισμένων προτύπων που χρησιμοποιούνται ή μνεία των προδιαγραφών σε σχέση με τις οποίες δηλώνεται η συμμόρφωση.[Referințele standardelor armonizate relevante folosite sau referințele specificațiilor în legătură cu care se declară conformitatea.]

Dove applicabile * il nome e il numero del laboratorio notificato che ha rilasciato la certificazione e il riferimento al documento[W stosownych przypadkach * notyfikowana nazwa i numer laboratorium, które wydało certyfikat oraz odniesienie do dokumentu]Όπου ισχύει * το γνωστοποιημένο όνομα και τον αριθμό του εργαστηρίου που εξέδωσε την πιστοποίηση και την αναφορά στο έγγραφο[Unde este cazul * numele și numărul de laborator notificat care a eliberat certificarea și trimiterea la document]

2014_35_EU_LVD

materiale elettrico destinato a essere adoperato entro taluni limiti di tensione[elektrycznego przewidzianego do stosowania w określonych granicach napięcia]ηλεκτρολογικό υλικού που προορίζεται να χρησιμοποιηθεί εντός ορισμένων ορίων τάσης[echipamentelor electrice destinate utilizării în cadrul unor anumite limite de tensiune]

EN IEC 60598-1:2021 + A11/2022
EN IEC 60598-2-1:2021

(EU) 2015/863
EN IEC 63000:2018
IEC 62321-1:2013
EN IEC 62321-2:2021
EN 62321-3-1:2014
IEC 62321-6:2017
IEC 62321-4:2014/A1:2017
IEC 62321-5:2014
IEC 62321-6:2015
IEC 62321-7-1:2015
IEC 62321-7-2:2017

2011_65_EU_RoHS

Restrizione di sostanze pericolose nelle apparecchiature elettriche[Ograniczenie niebezpiecznych substancji w sprzęcie elektrycznym]Περιορισμός επικίνδυνων ουσιών σε ηλεκτρικό εξοπλισμό[Restricționarea substanțelor periculoase în echipamentele electrice]

EN 50663:2017
EN 62479:2010
EN IEC 55015:2019+A11:2020
EN 61547:2009
EN IEC 61000-3-2:2019+A1:2021
EN 61000-3-3:2013+A1:2019+A2:2021
ETSI EN 301 489-1 V2.2.3:2019-11
ETSI EN 301 489-3 V2.1.1:2019-03
ETSI EN 300 440 V2.1.1:2017-03

2014_53_EU_RED

apparecchiature radio[urządzeń radiowych]ραδιοεξοπλισμού στην[echipamentelor radio]

EU 2019/2020
EU 2021/341
EU 2019/2015
EU 2021/340

2009_125 ECO DESIGN

Progettazione ecocompatibile[Ekorprojekty]οικολογικού σχεδιασμού[Proiectare ecologică]

Compilato, firmato in vece e per conto di[Opracowano, podpisano w imieniu]Συντάχθηκε, υπογραφή για και εξ ονόματος[Compilat, semnat de și în numele]

Eric LEMOINE
International Project Quality Leader

Luogo e data del rilascio[Data wydania i miejsce]Τόπος και ημερομηνία έκδοσης[]

Ronchin France
21/06/2023

ADEO Services SAS
135 Rue Ferdinand Carrel
63000 VICHY
93750 RONCHIN





- FR** Ce produit est recyclable. S'il ne peut plus être utilisé, veuillez l'apporter dans un centre de recyclage de déchets.
- ES** Este producto es reciclable. Si ya no se puede usar, llévelo a un centro de reciclaje de residuos.
- PT** Este produto é reciclável. Se deixar de o utilizar, entregue-o num centro de reciclagem de resíduos.
- IT** Questo prodotto può essere riciclato. Se deve essere smaltito, portalo presso un centro di riciclaggio.
- EL** Αυτό το προϊόν είναι ανακυκλώσιμο. Εάν δεν μπορεί πλέον να χρησιμοποιηθεί, μεταφέρετε την σε κάποιο κέντρο ανακύκλωσης απορριμμάτων.
- PL** Ten produkt poddawany jest recyklingowi, kiedy przestaje być użyteczny należy dostarczyć go do punktu zbiórki odpadów.
- UA** Цей продукт може перероблятися. Якщо воно більше не є придатне для використання, здайте його в утилізаційний центр.
- RO** Aceast produs este reciclabil. Dacă nu mai poate fi folosit, vă rugăm să îl aduceți într-un centru de reciclare a deșeurilor.
- BR** Este produto é reciclável. Se não puder mais ser usado, descarte em um centro de reciclagem de resíduos.
- DE** Dieses Produkt ist recycelbar. Wenn es nicht mehr verwendet werden kann, bringen Sie es bitte zum Recycling-Center.
- EN** This product is recyclable. If it cannot be used anymore, please take it to waste recycling centre.



Made in China

Країна походження: Китай

Traduction de la version originale du mode d'emploi / Traducción de las Instrucciones originales / Tradução das Instruções Originais / Traduzione delle istruzioni originali / Μετάφραση των πρωτότυπων οδηγιών / Tłumaczenie instrukcji oryginalnej / Переклад оригінальної інструкції / Traducerea instrucțiunilor originale / Tradução das Instruções Originais / Original-Anleitung / Original Instructions.

EU ADEO Services - 135 Rue Sadi Carnot - CS00001 - 59790 RONCHIN - FRANCE

UA Виробник: ТОВ "Адео Сервісез С.А.", вул. Саді Карно, CS 00001, 59790 Роншен, Франція. Імпортер: ТОВ "Леруа Мерлен Україна", 04201 Україна, м. Київ, вул. Полярна 17А, +380 44 498 46 00. Імпортер приймає претензії від споживачів щодо товару, а також проводить його ремонт, технічне і гарантійне обслуговування

ZA Imported by Adeo South Africa (PTY) LTD T/A Leroy Merlin, Hosted in Leroy Merlin Fourways Store 35 Roos Street, Witkoppen Ext 97, Sandton, 2191 Johannesburg, Gauteng, South Africa. Tel: +27 10 493 8000 Email: contact@leroymerlin.co.za.

BR IMPORTADO E DISTRIBUÍDO POR: LEROY MERLIN COMPANHIA BRASILEIRA DE BRICOLAGEM CNPJ: 01.438.784/0001-05 Rua Pascoal Pais, nº. 525, 6º andar, cj 61 a 64 - Vila Cordeiro, São Paulo - SP CEP: 04581-060 CALM (Central de Atendimento Leroy Merlin) Capitais 4020-5376 Demais Regiões 0800-0205376