

PRACTYL

5
YEARS
Guarantee®

IMPACT DRILL 18 V

18ID1-30.1A

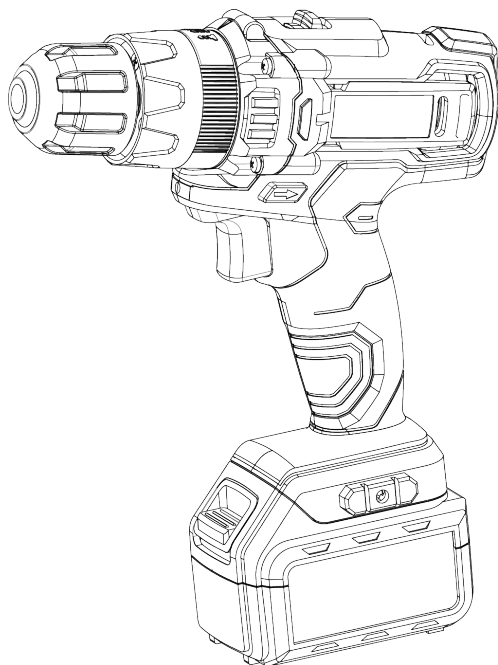

- FR** Avertissements et instructions de sécurité spécifiques - Perceuse à percussion 18V
- ES** Advertencias de seguridad e instrucciones - Taladro percutor 18 V
- PT** Advertências & instruções de segurança específicas - Berbequim de percussão 18V
- IT** Avvertenze e istruzioni di sicurezza specifiche per i Trapano a percussione 18V
- EL** Ειδικές προειδοποιήσεις & οδηγίες ασφαλείας - Κρουστικό δρέπανο 18V
- PL** Specyficzne ostrzeżenia i instrukcje bezpieczeństwa- Wiertarka udarowa 18V
- UA** Спеціальні вказівки про дотримання техніки безпеки - Ударний дріль 18 В
- RO** Avertismente și instrucțiuni de siguranță specifice - Mașină de găurit cu percuzie 18V
- RU** Особые указания по технике безопасности и инструкции по эксплуатации -Ударная дрель 18В
- KZ** арнайы ескертпелер мен қауіпсіздік жөніндегі нұсқаулықтар - Соққылы бұрғы 18В
- EN** Specific safety warnings & instructions - Impact drill 18V



EAN CODE: 3276007500349

FR Instructions d'origine

ES Instrucciones originales

PT Instruções originais

IT Istruzioni originali

EL Αρχικές οδηγίες

PL Oryginalne instrukcje

UA Оригінальні інструкції

RO Instrucțiuni inițiale

RU Оригинальная инструкция

KZ Түпнұсқа нұсқаулар

EN Original instructions

FR Traduction des instructions originales ES Traducción de las Instrucciones originales PT Tradução das Instruções originais IT Traduzione delle istruzioni originali
EL Μετάφραση των πρωτότυπων οδηγιών PL Tłumaczenie instrukcja oryginalna UA Переклад оригінальної інструкції RO Traducerea instrucțiunilor originale
RU Перевод оригинала инструкции KZ Нұсқаудыңтын Түпнұсқа аудармасы EN Original instructions

2023/01-V01

USAGE PRÉVU

Cette machine est conçue pour le perçage à percussion dans la brique, le béton ou la pierre, ainsi que pour le perçage dans le bois et le métal. Les outils à commande électronique et à rotation dans le sens des aiguilles d'une montre/anti-horaire conviennent également pour le vissage.

N'utilisez pas les machines, outils et accessoires pour des applications supplémentaires (voir les instructions du fabricant) ou pour des travaux autres que ceux pour lesquels ils sont conçus.

Les recommandations relatives aux forets et aux embouts de tournevis doivent être respectées.

AVERTISSEMENTS DE SÉCURITÉ POUR LES PERCEUSES

1/ Instructions de sécurité pour toutes les opérations

A. Porter des protecteurs d'oreille lors de l'utilisation de la perceuse à percussion. L'exposition au bruit peut provoquer une perte d'audition.

B. Tenir l'outil électrique par les surfaces de préhension isolées, au cours des opérations pendant lesquelles l'accessoire de coupe peut être en contact avec un câblage caché ou avec son propre cordon. Un accessoire de coupe en contact avec un fil «sous tension» peut «mettre sous tension» les parties métalliques exposées de l'outil électrique et provoquer un choc électrique chez l'opérateur.

2/ Instructions de sécurité pour l'utilisation de forets longs

A. Ne jamais utiliser à une vitesse supérieure à la vitesse assignée maximale du foret. À des vitesses supérieures, le foret est susceptible de se plier s'il peut tourner librement sans être en contact avec la pièce à usiner, ce qui provoque des blessures.

B. Toujours commencer à percer à faible vitesse et en mettant l'embout du foret en contact avec la pièce à usiner. À des vitesses supérieures, le foret est susceptible de se plier s'il peut tourner librement sans être en contact avec la pièce à usiner, ce qui provoque des blessures.

C. Appliquer une pression uniquement sur le foret et ne pas appliquer de pression excessive. Les forets peuvent se plier, ce qui peut provoquer leur casse ou une perte de contrôle, et donc des blessures.

Avertissements de sécurité supplémentaires

- **Éteignez immédiatement l'outil électrique si l'accessoire utilisé est bloqué. Préparez-vous aux réactions à couple élevé qui provoquent un rebond.** L'accessoire utilisé se bloque lorsqu'il se coince dans la pièce ou lorsque l'outil électrique est surchargé.
- **Tenir fermement l'outil électrique.** Lors du serrage et du desserrage des vis, se préparer à des réactions de couple temporairement élevées.
- **Fixer la pièce à usiner.** Une pièce à usiner fixée à l'aide de dispositifs de serrage ou dans un étau est maintenue plus solidement qu'à la main.
- **Utiliser des détecteurs adaptés pour déterminer si les lignes de réseau (électricité, gaz, eau) sont cachées dans la zone de travail ou contacter la société locale pertinente pour obtenir de l'aide.** Le contact avec des lignes électriques peut entraîner un incendie et une électrocution. L'endommagement d'une conduite de gaz peut provoquer une explosion. La pénétration d'une conduite d'eau entraîne des dommages matériels ou peut provoquer un choc électrique.
- **Attendez toujours que l'outil électrique soit complètement arrêté avant de le poser.** L'accessoire utilisé peut se bloquer et vous faire perdre le contrôle de l'outil électrique.
- **Tenir fermement l'outil électrique avec les deux mains et s'assurer que vous disposez d'une assise stable.** L'outil électrique peut être guidé d'une manière plus sécurisée avec les deux mains.
- **Pour éviter que l'outil électrique ne s'allume accidentellement, toujours déverrouiller le bouton de verrouillage.** Pour ce faire, appuyer brièvement sur l'interrupteur marche/arrêt.
- **Les accessoires utilisés peuvent devenir chauds pendant le fonctionnement. Il existe un risque de brûlures lors du changement d'accessoires.** Utilisez des gants de protection pour retirer l'accessoire.
- **Les enfants et les personnes fragiles ne doivent pas utiliser cet outil.** Les enfants doivent être surveillés en tout temps s'ils se trouvent dans la zone où l'outil est utilisé. Il est également impératif de respecter les réglementations de prévention des accidents en vigueur dans votre pays.

RISQUES RÉSIDUELS

Même lorsque l'outil est utilisé comme prescrit, il n'est pas possible d'éliminer tous les facteurs de risque résiduels. Les risques suivants peuvent survenir en relation avec la construction et la conception de l'outil :

- Risque d'électrocution si les câbles électriques sont transpercés – saisissez toujours l'outil par les poignées désignées, ne touchez pas les forets.
- Dommage au système respiratoire – Porter des masques de protection respiratoire contenant des filtres adaptés aux matériaux utilisés. Assurer une ventilation adéquate du lieu de travail. Ne pas manger, boire ou fumer dans la zone de travail.

- Dommages auditif – Portez toujours des protections auditives efficaces et limitez l'exposition au bruit.
- Dommages aux yeux causés par la poussière et les débris projetés – Portez toujours des lunettes de protection adaptées.
- Blessures causées par les vibrations – Tenez l'outil par les poignées désignées et limitez l'exposition aux vibrations. VOIR « RÉDUCTION DES RISQUES ».
- Blessures causées par la poussière – La poussière créée lors de l'utilisation du produit peut provoquer des blessures respiratoires. Portez un masque anti-poussière approprié avec des filtres adaptés à la protection contre les particules du matériau utilisé.











RÉDUCTION DES RISQUES







! **AVERTISSEMENT:** L'émission de vibrations et du bruit pendant l'utilisation réelle de l'outil électrique peut différer de la valeur totale déclarée en fonction de la manière dont l'outil est utilisé, en particulier le type de pièce à usiner; Identifiez les mesures de sécurité pour protéger l'utilisateur qui sont basées sur une estimation de l'exposition dans les conditions réelles d'utilisation (en tenant compte de toutes les parties du cycle de fonctionnement, telles que le temps de mise hors tension de l'outil et de fonctionnement au ralenti en plus du temps de déclenchement). En fonction de l'utilisation réelle du produit, les valeurs de vibration peuvent différer du total déclaré ! Prenez les mesures appropriées pour vous protéger contre les expositions aux vibrations ! Prenez en compte l'ensemble du processus de travail, y compris les temps pendant lesquels le produit fonctionne sans charge ! Les mesures appropriées incluent entre autres l'entretien régulier et l'entretien du produit et des accessoires, le maintien des mains au chaud, les pauses périodiques et la planification appropriée des processus de travail! Cet outil peut provoquer un syndrome de vibration main-bras si son utilisation n'est pas correctement gérée. Contribuez à réduire les risques de vibrations et d'exposition au bruit :

- Utilisez toujours des burins, des forets et des lames tranchants.
- Entretenez cet outil conformément à ces instructions et maintenez le bien lubrifié (le cas échéant).
- Si l'outil doit être utilisé régulièrement, investissez dans des accessoires anti-vibrations et anti-bruit.
- Planifiez votre planning de travail pour répartir l'utilisation d'outils à forte vibration sur plusieurs jours.

Il est recommandé de porter une protection auditive pendant le fonctionnement de cette machine

DESCRIPTION DES SYMBOLES

	Lire attentivement le manuel d'instructions
	Ce dispositif est conforme aux directives européennes applicables et une méthode d'évaluation de la conformité de ces directives a été effectuée
	Marque unique de circulation des produits sur le marché des États membres de l'Union douanière
	Cet appareil est conforme aux réglementations techniques en vigueur en Ukraine
	Les déchets électriques ne doivent pas être jetés avec les déchets ménagers. Veuillez recycler là où il existe des installations. Consultez les autorités locales ou votre revendeur pour obtenir des conseils sur le recyclage
	Les produits recyclables sont soumis à une responsabilité étendue du fabricant. Respecter les instructions de tri associées
	Lunettes de sécurité obligatoires
	Protection auditive obligatoire
	Gants de protection obligatoires
	Masque anti-poussière obligatoire
	Cet avis de danger avertit de l'endommagement de l'appareil ou d'autres propriétés, ou peut provoquer des blessures physiques

	Utilisation à l'intérieur uniquement, ne pas exposer à la pluie.
	Si le courant du chargeur est supérieur à 2A, le courant vers la prise sera arrêté par le fusible.
	Lisez le manuel d'instructions et suivez tous les avertissements et les consignes de sécurité.
	Classe de protection II
	Utilisez et stockez la batterie à une température inférieure à 45°C.
	Ne la démontez pas, ne l'écrasez pas, ne la chauffez pas à plus de 100°C ; n'exposez jamais la batterie aux micro-ondes ou à des pressions élevées.
	Batterie Li-Ion. Ce produit a été marqué d'un symbole relatif à la «collecte séparée» pour tous les blocs de batteries et les batteries. Il sera ensuite recyclé ou démantelé afin de réduire l'impact sur l'environnement. Les packs de batteries peuvent être dangereux pour l'environnement et pour la santé humaine car ils contiennent des substances dangereuses.

DONNÉES TECHNIQUES

MODÈLE		18ID1-30.1A
TENSION NOMINALE		18V c.c
VITESSE		0 - 400 / 0 - 1500 min ⁻¹
CADENCE DE FRAPPE		22500 bpm
CAPACITÉ DU MANDRIN		Ø 10 mm
DIAMÈTRE DE PERÇAGE MAX	Bois	Ø 20 mm
	Métal	Ø 10 mm
	Béton	Ø 8 mm
POIDS		1,45 Kg
NIVEAU DE PRESSION ACOUSTIQUE D'ÉMISSION PONDÉRÉE A L_{PA}		80 dB(A)
NIVEAU DE PUISSANCE ACOUSTIQUE PONDÉRÉE A L_{WA}		88 dB(A)
INCERTITUDE K_{PA} , K_{WA}		5 dB(A)
VALEUR TOTALE DE VIBRATION perçage dans métal ah,D		2,16 m/s ²
VALEUR TOTALE DE VIBRATION perçage dans le béton ah,D		4,99 m/s ²
INCERTITUDE K		1,5 m/s ²
Informations sur les blocs de batteries et les chargeurs	Modèle de batterie : E200 (5INR19/66) Spécification de la batterie : 18Vd.c. Li-Ion 2000mAh/36Wh Chargeur : WJG-Y352101600W1 Entrée : 100-240VAC,50-60Hz,70W Sortie : 21Vd.c. 1600mA	

AVERTISSEMENT :

- L'émission de vibration et l'émission sonore pendant l'utilisation de l'outil électrique peuvent être différentes des valeurs déclarées selon les façons d'utiliser l'outil, en particulier le type de pièce à usiner
- Il est nécessaire d'identifier les mesures de sécurité destinées à protéger l'opérateur qui sont basées sur une estimation de l'exposition dans les conditions réelles d'utilisation (en prenant en compte toutes les parties du cycle de manoeuvres, telles que les moments où l'outil est hors tension et où il fonctionne à vide, en plus du temps d'actionnement de la manette).

Note :

- La ou les valeurs totales déclarées de vibration et la ou les valeurs déclarées d'émission sonore ont été mesurées conformément à une méthode d'essai normalisée et peuvent être utilisées pour comparer des outils.
- La ou les valeurs totales déclarées de vibration et la ou les valeurs déclarées d'émission sonore peuvent aussi être utilisées dans une évaluation préliminaire de l'exposition.

- éviter le risque de vibration

- Suggestion :
- 1) porter un gant pendant l'opération
 - 2) limiter le temps de fonctionnement et raccourcir le temps de déclenchement.

FONCTIONNEMENT

 **Attention : Cet appareil doit être débranché du secteur avant sa mise en service.**

Lors de la sélection d'un foret, utilisez le type adapté à votre travail. Pour des performances optimales, utilisez toujours un foret pointu.

1. Pour ouvrir les mâchoires du mandrin, maintenez le collier tout en tournant dans le sens inverse des aiguilles d'une montre. Insérer le foret profondément dans le mandrin, puis centrer le foret dans les mâchoires du mandrin.
2. Pour fermer les mâchoires du mandrin, maintenez le collier tout en tournant le manchon dans le sens des aiguilles d'une montre. Serrer fermement.
3. Retirer le foret dans l'ordre inverse.

NOTE : Les mandrins des forets réversibles sont toujours fixés par une vis à filetage à gauche. La vis doit être desserrée avant de pouvoir déposer le mandrin si nécessaire. Pour desserrer la vis, tournez-la dans le sens des aiguilles d'une montre.

RÉGLAGE AVANT / ARRIÈRE

1. Pour une rotation vers l'avant (dans le sens horaire), poussez le commutateur de marche avant/arrière vers la gauche.
2. Pour une rotation en marche arrière (sens inverse des aiguilles d'une montre), pousser le commutateur de marche avant/arrière sur la position droite. Bien qu'un verrouillage empêche l'inversion de l'outil lorsque le moteur est en marche, laissez le s'arrêter complètement avant de reculer.

 **AVERTISSEMENT : si le commutateur de marche avant / arrière est en position centrale, l'outil ne peut pas être allumé.**

SÉLECTION DU MODE PERCUSSION / PERÇAGE

Le commutateur percussion/perçage doit être réglé en fonction du type d'action requis. L'outil dispose de deux réglages :

- Mode perceuse : Pour percer dans le bois et le métal. Utilisez des forets standard.
- Mode perçage : Pour percer dans la pierre et la maçonnerie. Utilisez des forets pour maçonnerie.

COMMUTATEUR À GÂCHETTE À VITESSE VARIABLE

 **AVERTISSEMENT : Vérifiez toujours que l'alimentation est identique à celle indiquée sur la plaque signalétique de l'outil.**

Cet outil est doté d'un commutateur de vitesse variable qui peut atteindre une vitesse plus élevée avec une pression de déclenchement accrue. La vitesse est contrôlée par la pression appliquée sur la gâchette du commutateur. La

fonction de vitesse variable est particulièrement utile lors du démarrage du forage. Il vous permet également de sélectionner la vitesse la plus adaptée à un usage particulier.

Pour limiter la vitesse maximale de l'outil, tourner le cadran à l'avant de la gâchette jusqu'à ce que le réglage souhaité soit atteint. Tourner le cadran dans la direction «+» pour augmenter la vitesse et dans la direction «-» pour la diminuer.

NOTE : il est recommandé d'utiliser la fonction de vitesse variable pendant une courte période seulement. Ne pas utiliser l'outil en continu à des vitesses différentes. Vous risqueriez d'endommager le commutateur.

LAMPE DE TRAVAIL À LED

L'outil est doté d'un voyant LED qui éclaire la zone de travail et améliore la visibilité lorsque l'éclairage est insuffisant. Le voyant LED s'allume automatiquement lorsque l'interrupteur à gâchette est enfoncé

COMMENCEZ LE FORAGE

- Démarrer l'outil en appuyant sur l'interrupteur à gâchette à vitesse variable.
- Libérer la gâchette pour arrêter l'outil..

FORAGE DE TROUS

Lorsque vous tentez de percer un trou de grand diamètre, il est parfois préférable de commencer par un foret plus petit, puis de travailler jusqu'à la taille requise. Cela évite de surcharger la perceuse.



AVERTISSEMENT : De nombreux accidents se produisent en raison de situations imprévisibles. Attention, si vous percez un petit trou, le foret risque de se coincer dans le trou, en particulier lors du perçage du métal.

- N'oubliez pas d'utiliser une action de «pic à bois» sur les trous profonds pour permettre aux copeaux d'être éjectés du trou.
- Si la mèche s'accroche, arrêtez-vous immédiatement pour éviter d'endommager définitivement la perceuse.
- Essayer de faire fonctionner la perceuse en sens inverse pour retirer la mèche.
- Gardez la perceuse en ligne avec le trou. Idéalement, le foret doit entrer à angle droit avec l'ouvrage. Si l'angle est modifié au cours du forage, cela peut provoquer le détachement de la mèche, bloquant le trou et pouvant causer des blessures.
- Réduisez la pression lorsque la perceuse est sur le point de percer à travers la pièce à travailler.
- Ne forcez pas la perceuse, laissez-la travailler à son propre rythme.
- Gardez la mèche de la perceuse bien affûtée.

PERÇAGE DE BOIS

Pour une performance maximale lors du perçage de trous plus grands, utilisez des mèches de tarière ou des mèches de bêche pour le perçage du bois.

- Réglez l'outil en mode de perçage.
- Commencez à percer à une vitesse très faible pour éviter que la mèche ne glisse du point de départ. Augmentez la vitesse au fur et à mesure qu'elle mord dans le bois.
- Lorsque vous percez des trous, placez un bloc de bois derrière la pièce de travail pour éviter les bords déchiquetés ou les éclats à l'arrière du trou.

PERÇAGE DE MÉTAL

Pour une performance maximale, utilisez des forets HSS pour le perçage des métaux.

- Réglez l'outil en mode de perçage.
 - Marquez le centre du trou à l'aide d'un poinçon de centrage.
 - Utilisez un lubrifiant adapté au matériau sur lequel vous travaillez.
 - Commencez le perçage à une vitesse très faible pour éviter que la mèche ne glisse du point de départ.
 - Serrez toujours la tôle. Soutenez le métal à faible épaisseur avec un bloc de bois pour éviter de le déformer.
- FORAGE DU BÉTON

Pour une performance maximale, utilisez des forets à maçonnerie de haute qualité à pointe en carbure pour percer des trous dans la brique, la tuile, le béton, etc.

- Utilisez le mode de perçage dans un premier temps, puis revenez au mode percussion une fois que les trous sont établis.
- Appliquez une pression légère et une vitesse moyenne pour obtenir les meilleurs résultats dans la brique.
- Appliquez une pression supplémentaire et une vitesse élevée pour les matériaux durs tels que le béton.
- Lorsque vous percez des trous dans du carrelage, entraînez-vous sur une pièce de rebut pour déterminer la meilleure vitesse et la meilleure pression.

REMARQUE : Une rotation inverse pendant le perçage à percussion peut endommager la perceuse et la mèche.

MAINTENANCE

 **AVERTISSEMENT** : Ne pas laisser les liquides de frein, l'essence, les produits à base de pétrole, les huiles pénétrants, etc. entrer en contact avec les pièces en plastique. Ils contiennent des produits chimiques qui peuvent endommager, affaiblir ou détruire le boîtier, compromettant ainsi l'intégrité de la double isolation

 **AVERTISSEMENT** : Débranchez toujours l'appareil avant d'effectuer toute opération de réglage ou de maintenance. Si le cordon d'alimentation est endommagé, il doit être remplacé par le fabricant ou son agent de service afin d'éviter tout accident. Si le cordon d'alimentation est endommagé, débranchez-le immédiatement de l'alimentation. Veillez à ne pas exposer cet outil à la pluie. Si les balais de charbon doivent être remplacés, faites-les réparer par un technicien qualifié (remplacez toujours les deux balais en même temps). Votre outil électrique ne nécessite aucune lubrification ni entretien supplémentaire. N'utilisez jamais d'eau ou de produits chimiques pour nettoyer votre outil électrique. Nettoyer avec un chiffon sec. Rangez toujours votre outil électrique dans un endroit sec. Maintenez les fentes d'aération du moteur propres. Maintenez toutes les commandes de fonctionnement exemptes de poussière. Vous pouvez parfois voir des étincelles à travers les fentes de ventilation. Ceci est normal et n'endommagera pas votre outil électrique. La plage de température ambiante pour cet outil est de 0°C - 40°C. L'humidité relative de la zone ne doit pas dépasser 80 % sans exposition directe à la pluie et à une quantité excessive de poussière dans l'air. Certaines pièces de votre outil électrique sont réparables par l'utilisateur. Reportez-vous à la liste des pièces de rechange du manuel

A. INSPECTION DES VIS DE MONTAGE

Inspectez régulièrement toutes les vis de montage et assurez-vous qu'elles sont correctement serrées. Si l'une des vis est desserrée, serrez-la immédiatement. Le non-respect de cette consigne peut entraîner des blessures graves

B. ENTRETIEN DU MOTEUR

L'enroulement du bloc moteur est le « cœur » de l'outil électrique. Faites preuve de prudence pour vous assurer que l'enroulement ne s'endommage pas et/ou ne s'humidifie pas avec de l'huile ou de l'eau

C. INSPECTION DES BALAIS DE CHARBON

Le moteur utilise des balais de charbon qui sont des pièces consommables. Étant donné que l'usure excessive du carbone entraîne des problèmes de moteur, remplacez le balai de carbone par une pièce identique lorsqu'il est usé jusqu'à la limite ou en approche. En outre, veillez à ce que les balais de charbon soient toujours propres et glissent librement dans le porte-balais.

DÉPANNAGE

PROBLÈME	CAUSE POSSIBLE	SOLUTION
LE PRODUIT NE DÉMARRE PAS	Non connecté à l'alimentation	Branchez sur l'alimentation
	Autre défaut électrique du produit	Faites vérifier par un électricien spécialisé
	La batterie est faible	Vous devez charger la batterie avant de l'utiliser
LA MACHINE CESSE DE FONCTIONNER APRÈS UNE ROTATION LENTE	Les fentes d'aération sont obstruées	Nettoyez les fentes d'aération
	La batterie est faible	Vous devez charger la batterie avant de l'utiliser
VIBRATIONS INHABITUELLES PENDANT L'UTILISATION	Le foret n'est pas correctement monté	Démontez et montez la lame en suivant scrupuleusement les instructions
ÉTINCELLES VISIBLES PAR LES FENTES D'AÉRATION DU BOÎTIER	Une petite quantité d'étincelles peut être visible par les bouches d'aération du boîtier	Ceci est normal et n'indique pas un problème
RÉSULTAT INSATISFAISANT	Le foret est usé ou n'est pas adapté au matériau à percer	Remplacez le foret par un foret neuf ou vérifiez la compatibilité entre le foret et le matériau à percer

CONDITIONS DE STOCKAGE ET DE TRANSPORT

L'appareil doit être stocké dans un local sec et chauffé, à une température comprise entre 0 et +40 °C.

L'appareil doit être transporté dans des véhicules fermés conformément aux règles de transport de marchandises en vigueur sur ce type de transport. Pendant les opérations de transport et de manutention, l'emballage avec le produit ne doit pas être soumis à des chocs violents et aux effets des précipitations. Après avoir transporté le produit dans des conditions hivernales, il est nécessaire de le conserver à température ambiante pendant au moins 2 heures jusqu'à ce que l'humidité soit complètement sèche.

PROTÉGEZ NOTRE ENVIRONNEMENT

ATTENTION! Ce produit est marqué d'un symbole relatif à l'élimination des déchets électriques et électroniques. Cela signifie que ce produit ne doit pas être mis au rebut avec les déchets ménagers, mais qu'il doit être renvoyé dans un système de collecte conforme à la directive européenne DEEE. Contactez les autorités locales ou les commerces pour obtenir des conseils sur le recyclage. Il sera ensuite recyclé ou démonté afin de réduire l'impact sur l'environnement. Les équipements électriques et électroniques peuvent être dangereux pour l'environnement et la santé humaine, car ils contiennent des substances dangereuses.

GARANTIE

Les produits Practyl sont conçus selon les normes de qualité les plus élevées en matière de bricolage. Practyl fournit une garantie de 60 mois pour ses produits, à compter de la date d'achat. Cette garantie s'applique à tous les défauts matériels et de fabrication qui peuvent survenir. Aucune autre réclamation n'est possible, de quelque nature que ce soit, directe ou indirecte, concernant les personnes et / ou les matériaux. Les produits Practyl ne sont pas destinés à un usage professionnel.

En cas de problème ou de défaut, vous devez toujours consulter en premier lieu votre revendeur Practyl. Dans la plupart des cas, le revendeur Practyl sera en mesure de résoudre le problème ou de corriger le défaut.

Les réparations ou le remplacement de pièces ne prolongent pas la période de garantie initiale.

Les défauts qui résultent d'une utilisation ou d'une usure inappropriée ne sont pas couverts par la garantie. Cela concerne, entre autres, les interrupteurs, les commutateurs de circuit de protection et les moteurs, en cas d'usure.

Votre demande de garantie ne peut être traitée que si :

- Une preuve de la date d'achat peut être fournie sous la forme d'un reçu.
- Aucune réparation et/ou remplacement n'a été effectué par des tiers.
- Le problème ne relève pas de l'usure normale.
- L'outil n'a pas été soumis à une utilisation inappropriée (surcharge de la machine ou montage d'accessoires non approuvés).
- Les travaux d'entretien et de réparation nécessaires ont été effectués correctement.
- Il n'y a pas eu de forçage, de manipulation inappropriée, d'utilisation non autorisée ou d'accident.
- Il n'y a pas de dommages causés par des influences extérieures ou des corps étrangers tels que du sable ou des pierres.
- Il n'y a pas de dommages causés par le non-respect des consignes de sécurité et du mode d'emploi.
- Il n'y a pas de force majeure de notre part.
- Aucune pièce incorrecte n'a été utilisée, des pièces non fabriquées par Practyl, alors qu'elles s'avèrent être la cause de la détérioration.
- L'outil / la batterie / le chargeur ont été dans un environnement humide (rosée, pluie, immersion dans l'eau...).
- Une description de la réclamation est jointe.

Les dispositions de la garantie s'appliquent en combinaison avec nos conditions de vente et de livraison.

Les outils défectueux à renvoyer à Practyl par l'intermédiaire d'un revendeur Practyl seront collectés par Practyl pour autant que le produit soit correctement emballé. Si les produits défectueux sont envoyés directement à Practyl par le consommateur, Practyl ne pourra traiter ces produits que si le consommateur paie les frais d'expédition.

Les produits livrés dans un mauvais état d'emballage ne seront pas acceptés par Practyl.

USO PREVISTO

Esta herramienta ha sido diseñada para perforar con percusión en ladrillo, hormigón o piedra, así como para perforar madera y metal. Herramientas con control electrónico y con rotación en el sentido de las agujas del reloj/ en sentido contrario a las agujas del reloj también son adecuadas para atornillar

No use las máquinas, herramientas y accesorios para aplicaciones distintas a aquella para las que han sido diseñadas (véase instrucciones del fabricante)

Deben respetarse las recomendaciones sobre las brocas y las puntas de atornillar.

ADVERTENCIAS DE SEGURIDAD ESPECÍFICAS

1/ Instrucciones de seguridad para todas las operaciones

A. Utilice protección auditiva al perforar con percusión. La exposición al ruido puede causar pérdida de audición.

B. Sujete la herramienta eléctrica por las superficies de agarre aisladas, cuando realice una operación en la que el accesorio de corte o la herramienta pueda entrar en contacto con cables ocultos o con su propio cable. El contacto del accesorio de corte con un cable «con tensión» puede poner bajo tensión las partes metálicas expuestas de la herramienta eléctrica y provocar una descarga eléctrica al usuario.

2/ Instrucciones de seguridad al utilizar brocas largas

A. No trabaje nunca a una velocidad superior a la velocidad nominal máxima de la broca. A mayor velocidad, existe el riesgo de que la broca se doble si gira libremente sin tocar la pieza, lo que puede provocar lesiones.

B. Empiece siempre a taladrar a baja velocidad y con la punta de la broca en contacto con la pieza. A mayor velocidad, existe el riesgo de que la broca se doble si gira libremente sin tocar la pieza, lo que puede provocar lesiones.

C. Aplique solamente presión en línea recta con la broca y no aplique una presión excesiva. Las brocas pueden doblarse y provocar roturas o pérdidas de control, lo que puede provocar lesiones.

Advertencias de seguridad adicionales

- **Desconecte inmediatamente la herramienta eléctrica si el útil se bloquea. Hay que estar preparado para las reacciones de par de fuerzas elevadas que provocan un retroceso.** El útil se bloquea cuando se atasca en la pieza de trabajo o cuando se sobrecarga.
- **Sujete firmemente la herramienta eléctrica.** Al apretar y aflojar tornillos hay que estar preparado para reacciones de par de fuerzas temporalmente elevadas.
- **Asegure la pieza de trabajo.** A wUna pieza sujeta con dispositivos de sujeción o en un tornillo de banco estará más sujeta que si se sujeta con la mano.
- **Utilice los detectores apropiados para determinar si existen cables de servicio escondidos en la zona de trabajo. También puede ponerse en contacto con la empresa de servicios para solicitar ayuda.** El contacto con líneas eléctricas puede provocar incendios o descargas eléctricas. Dañar una línea de gas puede llegar a provocar una explosión. Atravesar una tubería de agua puede provocar daños en la propiedad o descargas eléctricas.
- **Espere a que la herramienta se haya detenido antes de depositarla en el suelo.** El útil podría bloquearse y hacer que se pierda el control de la herramienta eléctrica.
- **Sujete firmemente la herramienta eléctrica con las dos manos y asegúrese de tener una base estable.** La herramienta eléctrica se puede dirigir de forma más segura con las dos manos.
- **Para evitar que la herramienta eléctrica se encienda accidentalmente, desbloquee siempre el botón de bloqueo.** Para ello, pulse brevemente el interruptor de encendido/apagado.
- **Los útiles de la herramienta se pueden calentar durante el funcionamiento. Hay riesgo de sufrir quemaduras al cambiar el útil.** Utilice guantes de protección para retirar el útil de la herramienta.
- **Los niños y las personas vulnerables no deben utilizar esta herramienta.** Los niños deben estar supervisados en todo momento si se encuentran en la zona en la que se utiliza la herramienta. También es imprescindible cumplir la normativa de prevención de accidentes vigente en su zona.

RIESGOS RESIDUALES

Incluso cuando la herramienta se utiliza según lo prescrito, no es posible eliminar todos los factores de riesgo residuales. Pueden surgir los siguientes riesgos en relación con la construcción y el diseño de la herramienta:

- Riesgo de electrocución si se perforan cables eléctricos – Sujete siempre la herramienta por las empuñaduras, no toque las brocas.
- Daños al sistema respiratorio – Utilice mascarillas de protección respiratoria con filtros adecuados a los materiales con los que se va a trabajar. Garantice una ventilación adecuada del lugar de trabajo. No coma, no beba ni fume en la zona de trabajo.

- Daños en el oído – Utilice siempre una protección auditiva eficaz y reduzca el tiempo de exposición al ruido.
- Daños oculares causados por partículas de polvo y residuos en suspensión – Utilice siempre protección ocular adecuada.
- Lesiones causadas por las vibraciones – Sujete la herramienta por las correspondientes empuñaduras y reduzca la exposición a las vibraciones. Ver “REDUCCIÓN DE RIESGOS”.
- Lesiones causadas por el polvo – El polvo producido por el funcionamiento del aparato puede causar lesiones respiratorias. Utilice una máscara contra el polvo apropiada, con filtros adecuados para proteger contra las partículas procedentes del material que se está trabajando.











REDUCCIÓN DE RIESGOS







⚠️ ADVERTENCIA: La emisión de vibraciones y de ruido durante el uso real de la herramienta eléctrica puede diferir del valor total declarado en función de las formas de uso de la herramienta y del tipo de pieza que se procese; Identificar las medidas de seguridad para proteger al operario de acuerdo con la estimación de la exposición en condiciones reales de uso (teniendo en cuenta todos los factores del ciclo de trabajo, como los momentos en los que la herramienta está apagada o cuando está funcionando en vacío, así como el tiempo de retardo al accionar el interruptor). Dependiendo del uso real que se le dé al producto, los valores de vibración pueden ser distintos del total declarado. Adopte las medidas apropiadas para protegerse de la exposición a vibraciones. Tenga en cuenta el proceso de trabajo en su conjunto incluyendo los momentos en los que la máquina está en operando en vacío o conectada. Entre las medidas adecuadas se incluyen, entre otras, el mantenimiento y cuidado periódico del producto y de los útiles, mantener las manos calientes, hacer descansos frecuentes y hacer una buena planificación del trabajo con la herramienta. Utilizar la herramienta incorrectamente puede generar síndrome de vibración ‘mano-brazo’. Con el fin de minimizar el riesgo de exposición a la vibración y el sonido:

- Utilice siempre cinceles, brocas y cuchillas afiladas.
- Mantenga esta herramienta de acuerdo con estas instrucciones y bien lubricada (cuando proceda).
- Si la herramienta va a usarse de manera prolongada, invertir en accesorios anti-vibración y anti-ruido.
- Planificar el programa de trabajo para distribuir el uso de herramientas de alta vibración en varios días.

Se recomienda usar siempre protección auditiva al utilizar la herramienta

DESCRIPCIÓN DE LOS SÍMBOLOS

	Lea detenidamente el manual de instrucciones
	Este dispositivo cumple con las normas europeas aplicables y ha superado con éxito la auditoría de evaluación de conformidad dispuesta por las normativas pertinentes
	Marca única de circulación de productos en el mercado de los Estados miembros de la Unión Aduanera
	Este dispositivo cumple con la normativa técnica aplicable en Ucrania
	Los residuos de productos eléctricos no deben eliminarse con los residuos domésticos. Por favor, recicle en las instalaciones de reciclaje. Consulte con las autoridades locales o siga los consejos del vendedor.
	Productos reciclables sujetos a la responsabilidad ampliada del fabricante. Observe las instrucciones de selección asociadas
	Gafas de seguridad obligatorias
	Protección auditiva obligatoria
	Guantes de protección obligatorios
	Máscara antipolvo obligatoria
	Esta advertencia de peligro alerta del riesgo a que la herramienta o demás bienes sufran daños, así como del peligro de sufrir daños físicos o lesiones.

	Sólo para uso en interior, no exponer a la lluvia.
	Si la corriente del cargador es superior a 2A, la corriente del enchufe será interrumpida por el fusible.
	Lea el manual de instrucciones y siga todas las advertencias e instrucciones de seguridad.
	Clase de protección II
	Utilice y almacene la batería a una temperatura inferior a 45 °C
	No desmonte, aplaste, caliente a más de 100 °C; No exponga nunca la batería a microondas ni a altas presiones.
	Batería de iones de litio. Este producto cuenta con un símbolo relacionado con la «recogida selectiva» de todas las baterías y pilas. La herramienta deberá ser reciclada o desmontada para reducir su impacto medioambiental. Debido a las sustancias peligrosas que contienen, los paquetes de baterías pueden suponer un riesgo para el medioambiente y la salud.

DATOS TÉCNICOS

MODELO	18ID1-30.1A	
TENSIÓN NOMINAL	18V c.c	
VELOCIDAD	0 - 400 / 0 - 1500 min ⁻¹	
TASA DE IMPACTO	22500 bpm	
CAPACIDAD DEL MANDRIL	Ø 10 mm	
DIÁMETRO MÁXIMO DE PERFORACIÓN	Madera	Ø 20 mm
	Metal	Ø 10 mm
	Hormigón	Ø 8 mm
PESO	1,45 Kg	
PRESIÓN DE SONIDO Lpa	80 dB(A)	
POTENCIA DE SONIDO Lwa	88 dB(A)	
INCERTIDUMBRE Kpa, Kwa	5 dB(A)	
VALOR TOTAL DE LA VIBRACIÓN Perforación en metal ah,D	2,16 m/s ²	
VALOR TOTAL DE LA VIBRACIÓN Perforación en hormigón ah,D	4,99 m/s ²	
INCERTIDUMBRE K	1,5 m/s ²	
Información sobre la batería y el cargador	<p>Modelo de batería: E200 (51NR19/66) Especificación de la batería: 18Vd.c. Li-Ion 2000mAh/36Wh Cargador: WJG-Y352101600W1 Entrada: 100-240VAC,50-60Hz,70W Salida: 21Vd.c. 1600mA</p>	

ADVERTENCIA:

- Las vibraciones y las emisiones de ruido durante el uso real de la herramienta eléctrica pueden diferir de los valores declarados en función del modo de utilización de la herramienta y, en particular, del tipo de pieza con la que se trabaja.

- Es necesario identificar las medidas de seguridad para proteger al usuario, las cuales se basan en una estimación de la exposición en condiciones reales de uso (teniendo en cuenta todos los factores del ciclo de trabajo, como los momentos en los que la herramienta está apagada o cuando está operando en vacío, así como el tiempo de retardo al accionar el interruptor).

Nota:

- El valor total de vibración declarado y el valor de emisión de ruido declarado se han medido de acuerdo con un método de ensayo estándar y pueden utilizarse para comparar una herramienta con otra.

- El valor total de vibración declarado y el valor de emisión de ruido declarado también pueden utilizarse en una evaluación preliminar de la exposición.

- evitar el riesgo de vibración

- Recomendación:
- 1) utilizar guantes durante la operación
 - 2) limitar el tiempo de funcionamiento y reducir el tiempo de disparo

FUNCIONAMIENTO

ADVERTENCIA: El dispositivo debe desconectarse de la red eléctrica antes de ponerlo en funcionamiento

Cuando elija una broca, utilice el tipo adecuado para su trabajo. Para un mejor rendimiento, utilice siempre una broca afilada.

1. Para abrir las mordazas del mandril, sujete el mandril y gire el manguito en el sentido de las agujas del reloj. Introduzca la broca a tope en el portabrocas, y después céntrela entre las mordazas del portabrocas.
2. Para cerrar las mordazas del portabrocas, sujete el collarín mientras gira el manguito en el sentido de las agujas del reloj. Apriete firmemente.
3. Retire la broca en orden inverso.

NOTA: Los mandriles reversibles se fijan siempre con un tornillo con rosca a la izquierda. En caso de que sea necesario, hay que aflojar primero el tornillo para poder retirar el mandril. Para aflojar el tornillo, gírelo en el sentido de las agujas del reloj.

AJUSTE DE AVANCE/RETROCESO

1. Para girar hacia delante (en el sentido de las agujas del reloj), pulse el interruptor de avance/retroceso hacia la izquierda.
2. Para invertir el giro (en sentido contrario a las agujas del reloj), pulse el botón de avance/retroceso hacia la derecha. Aunque un sistema de enclavamiento impide la inversión del giro de la herramienta mientras el motor está en funcionamiento, deje que se detenga por completo antes de invertir la marcha.

ADVERTENCIA: Si el interruptor de avance/retroceso está en la posición central, la herramienta no puede encenderse.

SELECCIÓN DEL MODO PERCUSIÓN/PERFORACIÓN

El interruptor de impacto/perforación se debe ajustar de acuerdo con el tipo de acción requerida. La herramienta tiene dos configuraciones:

- Modo perforación: Para perforar madera y metal. Utilice brocas estándar.
- Modo percutor (impacto): Para perforar piedra y hormigón (mampostería). Utilice brocas de mampostería.

INTERRUPTOR DE GATILLO DE VELOCIDAD VARIABLE

ADVERTENCIA: Compruebe siempre el voltaje de la toma de corriente se corresponde con el indicado en la herramienta.

Esta herramienta cuenta con un variador de velocidad que proporciona mayor velocidad al aumentar la presión del gatillo. La velocidad se controla mediante la presión del gatillo del interruptor. La función de velocidad variable es especialmente útil cuando se empieza a perforar. También permite seleccionar la velocidad más adecuada para una aplicación concreta. Para limitar la velocidad máxima de la herramienta, gire el selector situado en la parte delantera del gatillo hasta alcanzar el ajuste deseado. Gire el selector en la dirección “+” para aumentar la velocidad y en la dirección “-” para disminuirla.

NOTA: Se recomienda utilizar la función de velocidad variable sólo durante un tiempo limitado. No utilice la herramienta continuamente a diferentes velocidades. Se puede dañar el interruptor.

LUZ DE TRABAJO LED

La herramienta tiene una luz LED para iluminar el área de trabajo y mejorar la visión cuando se trabaja en zonas con luz insuficiente.

La luz LED se encenderá automáticamente mientras el interruptor de gatillo esté presionado

EMPEZAR A PERFORAR

- Encienda la herramienta presionando el interruptor de gatillo de velocidad variable.
- Suelte el gatillo para detener la herramienta.

PERFORACIÓN DE AGUJEROS

Cuando se intenta perforar un agujero de gran diámetro, a veces es mejor comenzar con una broca más pequeña y luego trabajar hasta el tamaño requerido. Así, se evita sobrecargar el taladro.

 **ADVERTENCIA:** La mayoría de los accidentes ocurren por situaciones imprevisibles. Por favor, preste atención ya que al perforar un agujero pequeño, la broca puede atascarse en el agujero, especialmente cuando se perfora metal.

- Recuerde que para perforar agujeros profundos debe utilizar una acción de «pájaro carpintero» para eliminar las virutas del agujero.
- Si la broca se atasca, apague inmediatamente el taladro para evitar daños permanentes.
- Intente hacer funcionar el taladro en sentido inverso para sacar la broca del agujero.
- Mantenga el taladro alineado con el agujero. Lo ideal es que la broca entre en ángulo recto con el trabajo. Si se cambia el ángulo de la broca durante la perforación, ésta puede romperse, bloquear el agujero y, tal vez, causar lesiones.
- Reduzca la presión cuando la broca esté a punto de atravesar el elemento que se está perforando.
- No fuerce el taladro, deje que funcione a su propio ritmo.
- Asegúrese de que la broca esté bien afilada.

PERFORAR MADERA

Para obtener el máximo rendimiento al perforar agujeros más grandes, utilice brocas de barrena o brocas de pala para perforar madera.

- Ponga la herramienta en el modo de perforación.
- Empezar a perforar a una velocidad muy baja para evitar que la broca se desplace del punto de partida. Aumente la velocidad a medida que penetra en la madera.
- Cuando taladre a través de agujeros, coloque un bloque de madera detrás de la pieza de trabajo para evitar bordes rasgados o astillados en la parte posterior del agujero.

PERFORAR METAL

Para obtener el máximo rendimiento, utilice brocas HSS para perforar metal.

- Ponga la herramienta en el modo de perforación.
- Marque el centro del agujero con un punzón.
- Utilice un lubricante adecuado para el material que está trabajando.
- Empezar a perforar a una velocidad muy baja para evitar que la broca se desplace del punto de partida.
- Sujete siempre la placa metálica. Sostenga las placas metálicas finas con un bloque de madera para evitar que se deformen.

PERFORAR HORMIGÓN

Para conseguir el máximo rendimiento, utilice brocas de mampostería con punta de carburo de alta calidad cuando perfore agujeros en ladrillos, baldosas, hormigón, etc.

- Al principio, utilice el modo de perforación y luego pase al modo de impacto después de haber definido los agujeros.
- Para conseguir los mejores resultados en ladrillo, aplique una ligera presión y una velocidad media.
- Para materiales duros como el hormigón, aplique una presión adicional y una velocidad alta.
- Al taladrar agujeros en baldosas, practique en piezas sobrantes para determinar la mejor velocidad y presión.

NOTE: La rotación inversa durante la perforación con percusión puede dañar el taladro y la broca.

MANTENIMIENTO

 **ADVERTENCIA:** Evite que materiales como líquidos de frenos, gasolina, productos derivados del petróleo, aceites penetrantes, etc. entren en contacto con las piezas de plástico de la herramienta. Estos materiales contienen elementos químicos que pueden dañar, debilitar o destruir la carcasa de la herramienta, comprometiendo así la integridad del doble aislamiento.

 **ADVERTENCIA:** Desconecte siempre la herramienta antes de realizar cualquier ajuste o tarea de mantenimiento. Si el cable de alimentación estuviese dañado, deberá ser sustituido por el fabricante o por un servicio técnico autorizado para evitar riesgos. Desenchufe la herramienta de inmediato si el cable de

alimentación sufre daños. Evite exponer la herramienta a la lluvia. Si es necesario cambiar las escobillas de carbón, esta operación deberá realizarla personal cualificado (se deberán cambiar siempre las dos escobillas a la vez) La herramienta no necesita lubricación o mantenimiento adicional. No usar agua ni otros productos químicos de limpieza para limpiar la herramienta. Limpiar con un trapo seco. Almacenar la herramienta en un lugar seco. Mantener las ranuras de ventilación limpias. Mantener los mandos de control libres de polvo. De vez en cuando pueden aparecer chispas a través de las ranuras de ventilación. Esta ocurrencia es normal y no dañará su herramienta. El rango de temperatura ambiente para la utilización de esta herramienta es de 0°C - 40°C. La humedad relativa de la zona no debe ser superior al 80 %, sin exposición directa a la lluvia y sin un contenido excesivo de polvo en el aire. Algunas piezas de la herramienta pueden ser reparadas por el usuario. Consulte el listado de piezas de recambio incluido en el presente manual

A. INSPECCIÓN DE LOS TORNILLOS DE MONTAJE

Inspeccione regularmente los tornillos de montaje y asegúrese de que han sido correctamente ajustados. De existir tornillos sueltos, atorníllelos inmediatamente para evitar accidentes que puedan causar graves lesiones.

B. Mantenimiento del motor

La unidad de bobinado del motor es el “corazón” de la herramienta. Se debe prestar la debida atención para garantizar que el bobinado no se dañe ni se humedece con agua o aceite

C. INSPECCIÓN DE LAS ESCOBILLAS DE CARBÓN

El motor utiliza escobillas de carbón que son elementos consumibles. Teniendo en cuenta que una escobilla de carbón excesivamente desgastada provoca problemas en el motor, sustituya la escobilla de carbón por una pieza idéntica cuando se desgaste hasta o cerca del límite. Además, mantenga siempre limpias las escobillas de carbón y asegúrese de que se desplazan libremente en el portaescobillas

RESOLUCIÓN DE PROBLEMAS

PROBLEMA	POSIBLE CAUSA	SOLUCIÓN
EL PRODUCTO NO ARRANCA	No está conectado a la red eléctrica	Conecte el aparato a la red eléctrica
	Otro defecto eléctrico del producto	Comprobación por parte de un electricista especializado
	Batería baja	Cargar la batería antes de encender la herramienta
LA MÁQUINA DEJA DE FUNCIONAR DESPUÉS DE GIRAR LENTAMENTE	Las salidas de ventilación están bloqueadas	Limpie las salidas de ventilación
	Batería baja	Cargar la batería antes de encender la herramienta
VIBRACIÓN ANORMAL DURANTE EL USO	La broca no está bien montada	Desmontaje y montaje de la cuchilla siguiendo estrictamente las instrucciones
SE APRECIAN CHISPAS A TRAVÉS DE LAS RANURAS DE LA CARCASA DE VENTILACIÓN	Pueden apreciarse pequeñas chispas a través de las ranuras de la carcasa de ventilación	Esto es normal, no indica ningún problema de funcionamiento
RESULTADO INSATISFACTORIO	La broca está desgastada o no se adapta al material a perforar	Sustitúyala por una broca nueva o compruebe la compatibilidad entre la broca y el material a perforar

CONDICIONES DE ALMACENAMIENTO Y TRANSPORTE

El aparato debe almacenarse en un lugar seco y con calefacción a una temperatura de 0 a + 40 °C.

El aparato se transporta en vehículos cerrados de acuerdo con las normas de transporte de mercancías vigentes en este tipo de transporte. Durante las operaciones de transporte y de manipulación, el paquete con el producto no debe ser sometido a impactos bruscos ni a los efectos de las precipitaciones. Después de transportar el aparato en condiciones invernales, es necesario mantenerlo a temperatura ambiente durante al menos 2 horas para que la humedad esté completamente seca.

PROTEGER NUESTRO MEDIOAMBIENTE

¡ATENCIÓN! Este producto ha sido marcado con un símbolo relacionado con la eliminación de residuos eléctricos y electrónicos. Habrá de entregarse al sistema de recogida de residuos de conformidad con la Directiva Europea RAEE. Póngase en contacto con las autoridades y organismos locales para recabar información y consejo en relación con el sistema de reciclaje recomendado. La herramienta deberá ser reciclada o desmontada para reducir su impacto medioambiental. Debido a las sustancias peligrosas que contienen, los equipos eléctricos y electrónicos pueden suponer un riesgo para el medioambiente y la salud,

GARANTÍA

Los productos Practyl están diseñados según las más elevadas normas de calidad para productos destinados al bricolaje. Practyl ofrece 60 meses de garantía, para sus productos, a partir de la fecha de compra. Esta garantía cubre cualquier defecto de material y de fabricación que pueda producirse. No se admitirá ninguna otra reclamación de ninguna naturaleza, ya esté relacionada directa o indirectamente con la mano de obra y/o con los materiales. Los productos Practyl no están destinados a un uso profesional.

En caso de problema o de defecto, siempre deberá consultar primero a su vendedor de Practyl. En la mayoría de los casos, el vendedor de Practyl podrá resolver el problema o corregir el defecto.

Las reparaciones o sustituciones de piezas no prorrogan el período de garantía.

La garantía no cubre los defectos derivados de un uso indebido ni del desgaste. Esto se aplica a los interruptores, a los interruptores del circuito de protección y a los motores, entre otros, en caso de desgaste.

Su reclamación sobre la garantía solamente se puede tramitar si:

- La prueba de la fecha de compra puede presentarse en forma de recibo.
- No se han realizado reparaciones ni/o sustituciones por parte de terceros.
- El asunto no es una cuestión de desgaste normal.
- La herramienta no ha sido sometida a un uso inadecuado (sobrecarga de la máquina o instalación de accesorios no validados).
- Los trabajos de mantenimiento y de reparación necesarios se han realizado correctamente.
- No se ha forzado, ni manipulado indebidamente, ni se ha utilizado sin autorización, ni se ha producido ningún accidente.
- No hay ningún daño causado por elementos externos o cuerpos extraños, como arena o piedras.
- No hay ningún daño causado por no respetar las recomendaciones de seguridad y las instrucciones de uso.
- No hay ningún caso de fuerza mayor por nuestra parte.
- No se han utilizado piezas incorrectas, ni piezas que no hayan sido fabricadas por Practyl, que resulten ser la causa del deterioro.
- La herramienta/la batería/el cargador han estado en un entorno húmedo (rocío, lluvia, sumergidos en agua...).
- Se adjunta una descripción de la queja.

Las condiciones de garantía se aplican conjuntamente con nuestras condiciones de venta y entrega.

Las herramientas defectuosas que se devuelvan a Practyl a través del vendedor de Practyl serán recogidas por Practyl siempre que el producto esté correctamente embalado. Si la mercancía defectuosa es enviada directamente a Practyl por el consumidor, Practyl solamente podrá tramitarla si el consumidor paga los gastos de envío.

Los productos que se entreguen mal embalados no serán aceptados por Practyl.

UTILIZAÇÃO PREVISTA

Esta máquina foi concebida para perfuração de impacto em tijolo, betão ou pedra, assim como para perfuração em madeira e metal. Ferramentas com controlo elétrico e com rotação no sentido dos ponteiros do relógio / contrária aos ponteiros do relógio também são apropriadas para aparafusamento.

Não utilize máquinas, ferramentas e acessórios para aplicações adicionais (ver as instruções do fabricante) ou para trabalhos para os quais não foram concebidas.

As recomendações da broca e a ponta do berbequim devem ser observadas.

ADVERTÊNCIAS DE SEGURANÇA ESPECÍFICAS

1/ Instruções de segurança para todas as operações

- A. Use protetores auriculares na perfuração de impacto.** A exposição ao ruído pode causar perda de audição.
- B. Segure a ferramenta elétrica pelas superfícies isoladas, ao realizar uma operação em que o acessório de corte ou os fixadores possam entrar em contacto com fiação oculta ou com o seu próprio cabo.** O acessório de corte ou os fixadores em contacto com um fio «vivo» (sob tensão) podem tornar as partes metálicas expostas da ferramenta elétrica «vivas» (sob tensão) e podem causar um choque elétrico ao utilizador.

2/ Instruções de segurança na utilização de brocas compridas

- A. Nunca utilizar numa velocidade maior do que a velocidade máxima recomendada da broca.** A uma velocidade maior, e caso possa rodar sem entrar em contacto com a peça de trabalho, é provável que a broca dobre e cause lesões pessoais.
- B. Inicie sempre a perfuração a uma velocidade baixa e com a ponta da broca em contacto com a peça de trabalho.** A uma velocidade maior, e caso possa rodar sem entrar em contacto com a peça de trabalho, é provável que a broca dobre e cause lesões pessoais.
- C. Utilizando a broca, aplique pressão apenas numa linha direta e não faça demasiada pressão.** As brocas podem dobrar, causando a quebra ou a perda de controlo, resultando em lesões pessoais.

Advertências de segurança adicionais

- **Caso a ferramenta de aplicação bloqueie, desligue imediatamente a ferramenta elétrica. Esteja preparado para fortes reações de torção que podem causar ricochetes.** A ferramenta de aplicação pode bloquear quando encrava na peça de trabalho ou quando a ferramenta elétrica fica sobrecarregada.
- **Fixe a ferramenta elétrica com segurança.** Quando apertar ou desapertar os parafusos, prepare-se para fortes reações de torção temporárias.
- **Fixe a peça de trabalho.** Uma peça de trabalho presa com grampos ou com tornos de aperto fica mais fixa do que quando se segura com as mãos.
- **Utilize detetores apropriados para determinar se as linhas de serviço estão escondidas na área de trabalho ou chame a companhia de serviço local para o ajudar.** O contacto com as linhas elétricas pode provocar incêndios e choques elétricos. Danos numa linha de gás pode provocar uma explosão. A penetração de uma linha de água provoca danos na propriedade ou pode provocar um choque elétrico.
- **Antes de pousar a ferramenta elétrica, espere até que ela pare completamente.** A ferramenta de aplicação pode encravar e levá-lo a perder o controlo da ferramenta elétrica.
- **Segure com as duas mãos, de forma firme, a ferramenta elétrica e assegure-se de que tem uma base estável.** A ferramenta elétrica pode ser guiada com mais segurança com as duas mãos.
- **De forma a evitar ligar acidentalmente a ferramenta elétrica, desbloqueie o bloqueio do interruptor.** Para o fazer, pressione levemente o interruptor On/Off.
- **As ferramentas de aplicação podem aquecer durante a operação. Existe o risco de queimaduras quando muda a ferramenta de aplicação.** Utilize luvas de proteção para remover a ferramenta de aplicação.
- **As crianças e as pessoas frágeis não devem utilizar esta ferramenta.** As crianças devem ser supervisionadas sempre que se encontrem na mesma área em que a ferramenta está a ser utilizada. É igualmente importante que verifique o regulamento de prevenção de acidentes em vigor na sua zona.

RISCOS RESIDUAIS

Mesmo que a ferramenta seja utilizada como previsto, não é possível eliminar todos os fatores de risco residual. Podem surgir os seguintes perigos em associação à construção e conceção da ferramenta:

- Risco de eletrocussão caso se perfurem cabos elétricos – Segure sempre a ferramenta pelas pegadas designadas, não toque nas brocas.
- Danos para o sistema respiratório – Utilize máscaras de proteção respiratória com filtros apropriados aos materiais que está a trabalhar. Assegure a correta ventilação do espaço de trabalho. Não coma, beba ou fume na área de trabalho.

- Danos para a audição – Utilize sempre proteção auditiva eficaz e limite a exposição ao ruído.
- Danos para os olhos através de pó e partículas de detritos – Utilize sempre a proteção ocular adequada.
- Lesões causadas por vibração – Segure a ferramenta pelas pegadas designadas e limite a exposição à vibração. Ver “REDUÇÃO DO RISCO”.
- Lesões causadas pelo pó – O pó criado pela operação do produto pode causar lesões respiratórias. Utilize uma máscara de controlo de pó apropriada para a proteção contra as partículas do material que está a trabalhar.

REDUÇÃO DE RISCOS







! **ADVERTÊNCIA:** a emissão de vibrações e a emissão de som durante a utilização da ferramenta pode diferir dos valores totais declarados, dependendo da forma como a ferramenta é utilizada, especialmente tendo em conta o tipo de peça de trabalho a ser processada; Identifique as medidas de segurança que protejam o utilizador e que sejam baseadas numa estimativa de exposição das condições atuais de utilização (tendo em conta todas as partes do ciclo operacional, tais como os momentos em que a ferramenta está desligada e quando se encontra a trabalhar em modo inativo e, ainda, o tempo de disparo). Dependendo da utilização real do produto, os valores da vibração podem diferir do total declarado! Adote as medidas apropriadas para se proteger da exposição às vibrações! Tenha em consideração todo o processo de trabalho, incluindo o tempo em que o produto está a funcionar sem carga ou está a ser trocado! As medidas adequadas incluem, entre outras, a manutenção e cuidados regulares do produto e das ferramentas de aplicação, mantêm as mãos quentes, pausas periódicas e o planeamento adequado dos processos de trabalho! Caso esta ferramenta não seja utilizada de forma adequada, pode causar a síndrome de vibração mão-braço. Ajuda a minimizar ao risco de exposição à vibração e ao ruído:

- Utilize sempre cinzeis, brocas e lâminas afiadas.
- Mantenha esta ferramenta de acordo com estas instruções e mantenha-a bem lubrificada (quando apropriado).
- Se a ferramenta for utilizada regularmente, invista em acessórios anti-vibração e anti-ruído.
- Planeie a sua agenda de trabalho de forma a utilizar uma ferramenta de grandes vibrações de forma espaçada ao longo de vários dias.

É recomendada a utilização de proteção auditiva durante a utilização desta máquina

DESCRIÇÃO DOS SÍMBOLOS

	Leia cuidadosamente o manual de instruções
	Este dispositivo está em conformidade com as diretivas europeias aplicáveis e foi realizado um método de avaliação de conformidade para estas diretivas
	Marca única de circulação dos produtos no mercado dos Estados-Membros da União Aduaneira
	Este dispositivo cumpre os regulamentos técnicos aplicáveis na Ucrânia
	Os resíduos de produtos elétricos não devem ser eliminados com o lixo doméstico. Recicle em instalações próprias. Consulte as autoridades locais ou ecopontos relativamente à reciclagem
	Produtos recicláveis sujeitos à responsabilidade alargada do produtor. Verifique as instruções de triagem associadas
	Óculos de proteção obrigatórios
	Proteção auditiva obrigatório
	Luvas de proteção obrigatórias
	Máscara de poeiras obrigatória
	Este aviso de perigo adverte para danos no aparelho ou outros bens, e para o risco de causar danos físicos

	Apenas para uso interior, não exponha à chuva.
	Se a corrente do carregador for superior a 2A, a corrente para a tomada será cortada pelo fusível.
	Ler o manual de instruções e seguir todos os avisos e instruções de segurança.
	Classe de protecção II
	Utilizar e armazenar a bateria a uma temperatura inferior a 45°C.
	Não desmontar, esmagar ou aquecer acima de 100°C; nunca expor a bateria ao micro-ondas ou alta pressão.
	Bateria de íões de lítio. Este produto foi marcado com um símbolo de «coleta separada» para todos os packs de baterias e baterias. Será assim reciclado ou desmantelado para reduzir o impacto no meio ambiente. As baterias podem ser perigosas para o ambiente e para a saúde humana, uma vez que contêm substâncias perigosas.

DADOS TÉCNICOS

MODELO		18ID1-30.1A
POTÊNCIA REGISTRADA		18V c.c
VELOCIDADE		0 - 400 / 0 - 1500 min ⁻¹
TAXA DE IMPACTO		22500 bpm
CAPACIDADE DA BUCHA		Ø 10 mm
DIÂMETRO MÁXIMO DE PERFURAÇÃO	Madeira	Ø 20 mm
	Metal	Ø 10 mm
	Betão	Ø 8 mm
PESO		1,45 Kg
PRESSÃO DO SOM Lpa		80 dB(A)
FORÇA DO SOM Lwa		88 dB(A)
INCERTEZA Kpa, Kwa		5 dB(A)
VALOR TOTAL DE VIBRAÇÃO Perfuração em metal ah,D		2,16 m/s ²
VALOR TOTAL DE VIBRAÇÃO Perfuração em betão ah,D		4,99 m/s ²
INCERTEZA K		1,5 m/s ²
Informação sobre os packs de baterias e os carregadores	<p>Modelo de bateria: E200 (51NR19/66) Especificação da bateria: 18Vd.c. Li-Ion 2000mAh/36Wh Carregador: WJG-Y352101600W1 Entrada: 100-240VAC,50-60Hz,70W Saída: 21Vd.c. 1600mA</p>	



ADVERTÊNCIA:

- As emissões de vibrações e de ruído durante a utilização efectiva da ferramenta eléctrica podem diferir dos valores declarados, dependendo da forma como a ferramenta é utilizada e especialmente do tipo de peça de trabalho.

- É necessário identificar medidas de segurança para proteger o operador, com base numa estimativa da exposição em condições reais de utilização (tendo em conta todas as partes do ciclo de funcionamento, como os momentos em que a ferramenta está desligada e quando funciona lentamente além do tempo de colocação em funcionamento).

Observação:

- O valor total de vibração declarado e o valor de emissão de ruído declarado foram medidos de acordo com um método de ensaio padrão e podem ser utilizados para comparar uma ferramenta com outra.

- O valor total de vibração declarado e o valor de emissão de ruído declarado também podem ser utilizados para uma avaliação preliminar da exposição.

- evitar o risco de vibração

Sugestão:

- 1) usar uma luva durante a operação
- 2) limitar o tempo de funcionamento e encurtar o tempo de disparo.



ADVERTÊNCIA: O aparelho deve ser desligado da energia antes de iniciar a utilização

Quando seleccionar uma broca, utilize o tipo correto para o seu trabalho. Para um melhor desempenho, utilize sempre uma broca afiada.

1. Para abrir a bucha de aperto, segure-a enquanto roda a manga no sentido dos ponteiros do relógio. Insira bem a broca na bucha e de seguida centre a broca na bucha de aperto.
2. Para fechar a bucha de aperto, segure-a enquanto roda a manga no sentido contrário dos ponteiros do relógio. Aperte bem.
3. Remova a broca na ordem contrária.

NOTA: A bucha dos berbequins reversíveis é sempre fixada com um parafuso com rosca do lado esquerdo. Se for necessário remover a bucha, o parafuso deve ser solto antes. Para soltar o parafuso, rode-o na direcção dos ponteiros do relógio.

AJUSTE PARA A FRENTE / PARA TRÁS

1. Para a rotação frontal (no sentido dos ponteiros do relógio), empurre o interruptor frente /trás para a posição do lado esquerdo.
2. Para a rotação para trás (contrária aos ponteiros do relógio), empurre o interruptor frente/trás para a posição do lado direito. Embora um encravamento impeça a inversão da ferramenta enquanto o motor está em funcionamento, permita que a mesma pare completamente antes de inverter a marcha.



ADVERTÊNCIA: Se o interruptor frente / trás estiver na posição central, a ferramenta não pode ser ligada.

SELECIONAR O MODO DE IMPACTO / PERFURAÇÃO

O interruptor de impacto/perfuração deve ser colocado de acordo com o tipo de ação requerida. A ferramenta tem duas configurações:

- Modo de perfuração: para perfuração em madeira e metal. Utilize pontas de perfuração padrão.
- Modo de impacto: para perfuração em pedra e alvenaria. Utilize pontas de perfuração de pedra.
-

INTERRUPTOR DE DISPARO DE VELOCIDADE VARIÁVEL



ADVERTÊNCIA: Certifique-se sempre de que a potência fornecida corresponde à potência indicada nas informações da ferramenta.

Esta ferramenta possui um interruptor de velocidade variável que pode atingir velocidades mais elevadas com o aumento da pressão no gatilho. A velocidade é controlada através da pressão exercida no interruptor de disparo. A opção de velocidade variável é particularmente útil quando inicia a perfuração. Também permite seleccionar a velocidade mais adequada para uma aplicação em particular.

Para limitar a velocidade máxima da ferramenta, rode o mostrador na parte frontal do gatilho até atingir a configuração desejada. Rode o mostrador para a direcção “+” para aumentar a velocidade e para a direcção “-” para diminuir.

NOTA: A utilização da opção da variável de velocidade é recomendada apenas para pequenos períodos. Não utilize a ferramenta de forma contínua em diferentes velocidades. Pode danificar o interruptor.

LUZ LED DE TRABALHO

A ferramenta tem uma luz LED para iluminar a área de trabalho e melhorar a visão quando trabalha em áreas com luz insuficiente.

A luz LED acende automaticamente enquanto o interruptor de disparo é premido

INICIAR A PERFURAÇÃO

- Inicie a ferramenta ao premir o interruptor de velocidade variável.
- Solte o interruptor para parar a ferramenta.

PERFURAÇÃO

Ao tentar fazer um furo de grande diâmetro, por vezes é melhor começar com uma broca mais pequena e depois trabalhar até ao tamanho desejado. Assim evita a sobrecarga do berbequim.



ADVERTÊNCIA: Ocorrem muitos acidentes causados por situações imprevisíveis. Preste atenção uma vez que a perfuração de um pequeno furo pode causar o encravamento da broca no furo, especialmente na perfuração de metal.

- Lembre-se de utilizar a ação “pica-pau” em furos fundos para permitir que as aparas sejam expelidas do furo.
- Se a broca prender, desligue imediatamente o berbequim para evitar danos permanentes.
- Tente utilizar o berbequim no sentido inverso para remover a broca.
- Mantenha a broca alinhada com o furo. Idealmente, a broca deve entrar na peça de trabalho em ângulos retos. Caso o ângulo mude durante a perfuração, isto pode levar a broca a soltar-se, bloqueando o furo e podendo causar lesões.
- Reduza a pressão à medida que a broca esteja prestes a perfurar o elemento em questão.
- Não force o berbequim, deixe-o trabalhar ao próprio ritmo.
- Mantenha a broca afiada.

PERFURAR MADEIRA

Para um desempenho máximo ao realizar furos maiores, utilize brocas redondas ou brocas planas para perfuração de madeira.

- Coloque a ferramenta no modo de perfuração.
- Inicie a perfuração a uma velocidade muito baixa para evitar que a broca se desvie do ponto de partida. Aumente a velocidade à medida que a broca entra na madeira.
- Durante a perfuração de furos, coloque um bloco de madeira atrás da peça de trabalho de forma a evitar arestas irregulares ou dispersas no final do furo.

PERFURAR METAL

Para um desempenho máximo, utilize brocas de perfuração HSS para perfuração de metal.

- Coloque a ferramenta em modo de perfuração.
- Marque o centro do furo com um perfurador central.
- Utilize um lubrificante adequado para o material que está a trabalhar.
- Inicie a perfuração a um velocidade muito baixa para evitar que a broca se desvie do ponto de partida.
- Fixe sempre as chapas de metal. Apoie o metal fino num bloco de madeira para evitar distorções.

PERFURAR BETÃO

Para um desempenho máximo, durante a perfuração de furos em tijolos, azulejos, betão, etc., utilize brocas de alvenaria com pontas de carboneto de alta qualidade.

- Inicialmente, utilize o modo de perfuração; após iniciar os furos, altere para o modo de impacto.
- Para melhores resultados em tijolo, aplique pouca pressão e uma velocidade média.
- Em materiais rígidos como o betão, aplique pressão adicional e uma velocidade superior.
- Para perfurar em azulejos, determine a velocidade e pressão através de testes numa peça de sucata.

NOTA: A rotação inversa durante a perfuração de impacto pode provocar danos no berbequim e na broca.

MANUTENÇÃO



ADVERTÊNCIA: Não permita que fluídos de travão, gasolina, produtos à base de petróleo, óleos penetrantes, etc... entrem em contacto com as partes de plástico. Estes contêm químicos que podem danificar, enfraquecer ou destruir a caixa e, assim, comprometer a integridade do duplo isolamento



ADVERTÊNCIA: Antes de executar algum ajuste ou operação de manutenção, desligue sempre o aparelho. Se o cabo de alimentação estiver danificado, deve ser substituído pelo fabricante ou pelo seu agente de serviço, de forma a evitar um perigo. Se o cabo de alimentação estiver danificado, desligue-o imediatamente do fornecimento de energia. Tenha cuidado para não expor esta ferramenta à chuva. Se precisar de substituir as escovas de carbono, peça a uma pessoa qualificada para o fazer (substitua sempre as duas escovas ao mesmo

tempo). A sua ferramenta elétrica não necessita de lubrificação ou manutenção adicional. Nunca utilize água ou produtos químicos para limpar a sua ferramenta elétrica. Limpe-a com uma luva seca. Arrume sempre a ferramenta elétrica num local seco. Mantenha as ranhuras do motor de ventilação limpas. Mantenha os comandos de trabalho sempre limpos. Ocasionalmente, poderá ver faíscas pelas ranhuras de ventilação. Isso é normal e não danificará a ferramenta elétrica. A temperatura média ambiente para utilizar esta ferramenta é de 0°C a 40°C. A humidade relativa da área não deve ser superior a 80%, sem exposição direta à chuva ou excesso de pó no ar. Há algumas peças na ferramenta elétrica que pode ser o utilizador a reparar. Veja a lista de peças de substituição no manual.

A. VERIFIQUE OS PARAFUSOS DE MONTAGEM

Verifique regularmente todos os parafusos de montagem e assegure-se que estão devidamente apertados. Se algum dos parafusos estiver solto, aperte-o imediatamente. Caso não o faça, pode resultar em lesões graves

B. MANUTENÇÃO DO MOTOR

A unidade de bobinagem do motor é o «coração» da ferramenta elétrica. Tenha especial cuidado para garantir que a bobinagem não se danifica e/ou molha com óleo ou água.

C. VERIFIQUE AS ESCOVAS DE CARBONO

O motor possui escovas de carbono, que são partes consumíveis. Quando uma escova de carbono está excessivamente gasta, pode resultar em problemas nos motores; substitua a escova de carbono por uma peça idêntica quando esta se desgastar ou esteja perto do limite. Além disso, mantenha sempre as escovas de carbono limpas e assegure-se de que deslizam livremente no suporte da escova.

RESOLUÇÃO DE PROBLEMAS

PROBLEMA	CAUSA POSSÍVEL	SOLUÇÃO
O APARELHO NÃO INICIA	Desligado da tomada de alimentação	Ligar à tomada de alimentação
	Outro defeito elétrico da ferramenta	Verificação por um electricista especializado
	A bateria está fraca	Necessita de carregar a bateria antes de utilizar
A MÁQUINA PAROU DE TRABALHAR APÓS RODAR DEVAGAR	As passagens de ar estão bloqueadas	Limpar as passagens de ar
	A bateria está fraca	Necessita de carregar a bateria antes de utilizar
VIBRAÇÃO ANORMAL DURANTE A UTILIZAÇÃO	A broca não está bem montada	Siga as instruções para desmontar e voltar a montar a lâmina
FAÍSCAS VISÍVEIS ATRAVÉS DAS ABERTURAS DE VENTILAÇÃO	Uma pequena quantidade de faísca pode ser visível através das aberturas da ventilação	Isto é normal e não significa a existência de problemas
RESULTADO INSATISFATÓRIO	A broca está gasta ou não é a adequada ao material a perfurar	Substitua-a por uma broca nova ou verifique a compatibilidade entre o berbequim e o material a perfurar

CONDIÇÕES DE ARMAZENAMENTO E TRANSPORTE

O dispositivo deve ser armazenado num compartimento seco e com uma temperatura entre os 0 e os +40 °C.

O dispositivo é transportado em veículos fechados de acordo com as regras de transportes de materiais em vigor para este tipo de transporte. Durante o transporte e as operações de manuseamento, a embalagem com o produto não deve ser sujeita a impactos bruscos e a efeitos de precipitação. Após o transporte em condições de inverno, é necessário manter a embalagem pelo menos 2 horas a uma temperatura ambiente para que a humidade seque completamente.

PROTEGER O NOSSO AMBIENTE

ATENÇÃO! Este produto foi identificado com um símbolo relativo à remoção de desperdício elétrico e eletrónico. Isto significa que este produto não será descartado com os resíduos domésticos, mas que será devolvido a um sistema de recolha em conformidade com a Diretiva Europeia REEE. Contacte as autoridades locais ou ecopontos para informações sobre a reciclagem. Será reciclado ou desmantelado a fim de reduzir o impacto sobre o ambiente. Os equipamentos elétricos e eletrónicos podem ser perigosos para o ambiente e para a saúde, uma vez que contêm substâncias perigosas.

GARANTIA

Os produtos Practyl são concebidos com os mais altos padrões de qualidade para bricolage. A Practyl fornece um 60 mês de garantia para os seus produtos, a contar da data de compra. Esta garantia aplica-se a todos os defeitos de material e de fabrico que possam aparecer. Não são possíveis outras queixas, de qualquer natureza, direta ou indireta, relacionadas com pessoas e / ou materiais. Os produtos Practyl não são concebidos para utilização profissional.

Caso surja um problema ou defeito, deve sempre contactar primeiro o seu fornecedor Practyl. Na maioria dos casos, o fornecedor Practyl será capaz de resolver o problema ou corrigir o defeito.

Reparações ou substituições de peças não prolongarão o período inicial da garantia.

Defeitos que surjam de uma utilização indevida ou incorreta não estão cobertos pela garantia. Entre outras, isto refere-se a interruptores, interruptores de circuito de proteção e motores, em caso de desgaste.

A sua reclamação para a garantia apenas será processada caso:

- Possa provar a data de compra através da apresentação do recibo de compra.
- Não tenham sido feitas reparações e/ou substituições por terceiros.
- O problema não seja devido a utilização normal e desgaste.
- A ferramenta não tenha estado sujeita a utilização indevida (sobrecarga da máquina ou montagem de acessórios não aprovados).
- A manutenção e reparação necessárias tenham sido realizadas corretamente.
- Não tenham ocorrido esforços, manuseamento incorreto, utilização não autorizada ou acidentes.
- Não existam danos provocados por influências externas ou corpos estranhos, tais como areia e pedras.
- Não existam danos provocados pela não-observância das instruções de segurança e das instruções de utilização.
- Não exista força maior da nossa parte.
- Não tenham sido utilizadas peças incorretas, peças não produzidas pela Practyl, quando provado serem estas a causa da deterioração.
- A ferramenta / bateria / carregador tenham estado num ambiente húmido (orvalho, chuva, submersos em água, ...).
- A descrição da queixa se encontre anexada.

As estipulações da garantia são aplicadas juntamente com os nossos termos de venda e entrega.

Ferramentas defeituosas a serem devolvidas à Practyl através do fornecedor Practyl serão recolhidas pela Practyl desde que o produto se encontre acondicionado de forma apropriada. Caso o consumidor envie os produtos defeituosos diretamente para a Practyl, a Practyl apenas processará estes produtos caso o consumidor pague os custos de envio.

A Practyl não aceitará produtos que sejam entregues em fracas condições de acondicionamento.

USO PREVISTO

Il dispositivo è destinato alla foratura a percussione di mattoni, calcestruzzo o pietra, nonché per la foratura di legno e metallo. Gli utensili con controllo elettronico e rotazione oraria/antioraria sono adatti anche per l'avvitamento. Non usare macchine, utensili e accessori per applicazioni supplementari (v. istruzioni del fabbricante) o per lavori diversi da quelli per cui sono stati concepiti. Rispettare le raccomandazioni relative alle punte dei trapani e degli avvitatori.

AVVERTENZE DI SICUREZZA SPECIFICHE

1/ Istruzioni di sicurezza per tutte le operazioni

- A. Indossare protezioni per le orecchie durante la perforazione a percussione.** L'esposizione al rumore può causare la perdita dell'udito.
- B. Tenere l'utensile elettrico dalle superfici di presa isolate, quando si esegue un'operazione in cui l'accessorio di taglio o gli elementi di fissaggio possono entrare in contatto con cablaggi nascosti o con il proprio cavo.** L'accessorio di taglio o gli elementi di fissaggio che entrano in contatto con un filo sotto tensione possono elettrificare le parti metalliche esposte dell'elettro utensile e provocare una scossa elettrica all'operatore.

2/ Istruzioni di sicurezza quando si usano punte lunghe

- A. Non operare mai a una velocità superiore a quella massima della punta.** A velocità superiori, la punta rischia di piegarsi se lasciata ruotare liberamente senza entrare in contatto con il pezzo, con conseguenti lesioni personali.
- B. Iniziare sempre la foratura a bassa velocità e con la punta a contatto con il pezzo.** A velocità più elevate, la punta rischia di piegarsi se lasciata ruotare liberamente senza entrare in contatto con il pezzo, con conseguenti lesioni personali.
- C. Esercitare pressione solo in linea diretta con la punta e non applicare una pressione eccessiva.** Le punte possono piegarsi causando la rottura o la perdita di controllo, con conseguenti lesioni personali.

Avvertenze di sicurezza aggiuntive

- **Spegnere immediatamente l'elettro utensile se l'utensile di applicazione si blocca. Tenere in mente che una reazione di coppia elevata che causa contraccolpi.** L'utensile si blocca quando si incastra nel pezzo da lavorare o quando l'utensile è sovraccarico.
- **Tenere saldamente l'utensile.** Quando si stringono e allentano le viti, prepararsi a reazioni di coppia temporaneamente elevate.
- **Fissare il pezzo da lavorare.** Un pezzo fissato con dispositivi di serraggio o in una morsa è più sicuro che a mano.
- **Utilizzare rilevatori adatti per determinare se le linee elettriche sono nascoste nell'area di lavoro o chiamare il fornitore locale per assistenza.** Il contatto con le linee elettriche può causare incendi e scosse elettriche. Il danneggiamento di una linea del gas può provocare esplosioni. La perforazione di una conduttura dell'acqua può causare danni alle cose o scosse elettriche.
- **Attendere sempre che l'utensile elettrico sia completamente fermo prima di appoggiarlo.** L'utensile di applicazione può incepparsi e far perdere il controllo dello stesso stesso.
- **Tenere saldamente l'utensile elettrico con entrambe le mani e assicurarsi di avere un appoggio stabile.** L'elettro utensile può essere guidato in modo più sicuro con entrambe le mani.
- **Per evitare che l'elettro utensile venga acceso involontariamente, sbloccare sempre il pulsante di blocco.** Per farlo, premere brevemente l'interruttore On/Off.
- **Gli utensili di applicazione possono diventare caldi durante il funzionamento. Esiste il rischio di ustioni quando si sostituisce l'utensile di applicazione.** Utilizzare guanti protettivi per rimuovere l'utensile di applicazione.
- **Bambini e persone fragili non devono utilizzare questo utensile.** I bambini devono essere sorvegliati in ogni momento se si trovano nell'area in cui viene utilizzato l'utensile. È inoltre indispensabile osservare le norme antinfortunistiche in vigore nella propria zona.

RISCHI RESIDUI

Anche quando l'utensile viene utilizzato come prescritto non è possibile eliminare tutti i fattori di rischio residui. I seguenti rischi possono sorgere in relazione alla costruzione e alla progettazione dell'utensile:

- Rischio di folgorazione in caso di perforazione di cavi elettrici - Afferrare sempre l'utensile dalle apposite impugnature, non toccare le punte.
- Danni all'apparato respiratorio - Indossare maschere di protezione delle vie respiratorie contenenti filtri adeguati ai materiali da lavorare. Garantire un'adeguata ventilazione del luogo di lavoro. Non mangiare, bere o fumare nell'area di lavoro.

- Danni all'udito - Indossare sempre un'efficace protezione dell'udito e limitare l'esposizione al rumore.
- Danni agli occhi causati da particelle di polvere e detriti volanti - Indossare sempre un'adeguata protezione degli occhi.
- Ferimenti causati dalle vibrazioni - Tenere l'utensile per le impugnature designate e limitare l'esposizione alle vibrazioni. Consultare «RIDUZIONE DEI RISCHI».
- Ferite causate dalla polvere - La polvere generata dall'uso del prodotto può causare lesioni respiratorie. Indossare una maschera antipolvere appropriata con filtri adatti a proteggere dalle particelle del materiale su cui si lavora.







RIDUZIONE DEI RISCHI







! **AVVERTENZA:** Le emissioni di vibrazione e rumore durante l'effettivo uso dell'elettro utensile possono differire dai valori dichiarati secondo il modo in cui l'utensile viene usato, specialmente secondo il tipo di pezzo che viene lavorato; identificare le misure di sicurezza per proteggere l'operatore che si basano su una stima dell'esposizione nelle effettive condizioni di utilizzo (tenendo conto di tutte le parti del ciclo operativo come i tempi in cui l'utensile è spento e quando è inattivo oltre al tempo di funzionamento). A seconda dell'effettivo utilizzo del prodotto i valori di vibrazione possono differire dal totale dichiarato! Adottare misure adeguate per proteggersi dalle esposizioni alle vibrazioni! Prendere in considerazione l'intero processo di lavoro, comprese le volte in cui il prodotto funziona senza carico o spento! Le misure adeguate includono, tra l'altro, la manutenzione regolare e la cura del prodotto e degli utensili di applicazione, il mantenimento delle mani calde, le pause periodiche e la corretta pianificazione dei processi di lavoro! Questo utensile può causare la sindrome da vibrazioni mano-braccio se il suo utilizzo non è adeguatamente gestito. Per ridurre al minimo il rischio di esposizione a vibrazioni e rumore:

- Utilizzare sempre scalpelli, punte e lame affilate.
- Eseguire la manutenzione dell'utensile in conformità alle presenti istruzioni e mantenerlo ben lubrificato (se necessario).
- Se l'utensile deve essere usato regolarmente, si consiglia di investire in accessori antivibrazione.
- Pianificare il programma di lavoro in modo da distribuire l'uso di strumenti ad alta vibrazione su più giorni.

Si raccomanda di indossare protezioni per le orecchie durante l'uso di questa macchina

DESCRIZIONE DEI SIMBOLI

	Leggere attentamente le istruzioni per l'uso
	Questo dispositivo è conforme alle direttive europee applicabili ed è stato eseguito un metodo di valutazione della conformità a tali direttive
	Marchio unico di circolazione dei prodotti sul mercato degli Stati membri dell'Unione doganale
	Questo dispositivo è conforme alle normative tecniche ucraine applicabili
	I rifiuti elettrici non devono essere smaltiti insieme ai rifiuti domestici. Si prega di riciclare dove esistono le apposite strutture. Per informazioni sul riciclaggio, rivolgersi alle autorità locali o al rivenditore
	I prodotti riciclabili sono soggetti alla responsabilità estesa del fabbricante. Osservare le relative istruzioni per la raccolta differenziata
	Occhiali di sicurezza obbligatori
	Protezione auricolare obbligatoria
	Guanti di protezione obbligatori
	Maschera antipolvere obbligatoria
	Questo avviso di pericolo segnala la possibilità di danneggiare il dispositivo o altre proprietà, o di provocare lesioni fisiche.

	Solo per uso interno, non esporre alla pioggia.
	Se la corrente del caricabatterie è superiore a 2A, la corrente alla presa verrà interrotta dal fusibile.
	Leggere il manuale di istruzioni e seguire tutte le avvertenze e le istruzioni di sicurezza.
	Classe di protezione II
	Utilizzare e conservare la batteria a una temperatura inferiore a 45°C.
	Non smontare, schiacciare, riscaldare a temperature superiori a 100°C; non esporre mai la batteria a microonde o a pressioni elevate.
	Batteria agli ioni di litio. Questo prodotto è stato contrassegnato con un simbolo relativo alla «raccolta differenziata» per tutti i pacchi batteria e le batterie. Verrà quindi riciclato o smantellato per ridurre l'impatto sull'ambiente. I pacchi batteria possono essere pericolosi per l'ambiente e per la salute umana in quanto contengono sostanze pericolose.

DATI TECNICI

MODELLO		18ID1-30.1A
TENSIONE NOMINALE		18V c.c
VELOCITA'		0 - 400 / 0 - 1500 min ⁻¹
FREQUENZA COLPI		22500 bpm
CAPACITA' DEL MANDRINO		Ø 10 mm
DIAMETRO MASSIMO DI FORATURA	Legno	Ø 20 mm
	Metallo	Ø 10 mm
	Cemento	Ø 8 mm
PESO		1,45 Kg
LIVELLO DI PRESSIONE SONORA Lpa		80 dB(A)
LIVELLO DI POTENZA SONORA Lwa		88 dB(A)
INCERTEZZA Kpa, Kwa		5 dB(A)
VALORE TOTALE VIBRAZIONE Foratura nel metallo ah,D		2,16 m/s ²
VALORE TOTALE VIBRAZIONE Foratura nel cemento ah,D		4,99 m/s ²
INCERTEZZA K		1,5 m/s ²
Informazioni sul pacco batteria e sul caricabatterie		Modello della batteria: E200 (5INR19/66) Specifiche della batteria: 18Vd.c. Li-Ion 2000mAh/36Wh Caricabatterie: WJG-Y352101600W1 Ingresso: 100-240VAC, 50-60Hz, 70W Uscita: 21Vd.c. 1600mA



AVVERTENZA:

- Le emissioni di vibrazioni e rumore durante l'uso effettivo dell'elettro utensile possono differire dai valori dichiarati a seconda delle modalità di utilizzo dell'utensile e soprattutto del tipo di pezzo lavorato.

- È necessario individuare misure di sicurezza per la protezione dell'operatore che si basino su una stima dell'esposizione nelle effettive condizioni d'uso (tenendo conto di tutte le fasi del ciclo operativo come i tempi in cui l'utensile è spento e quando è inattivo oltre al tempo di innesco).

Nota:

- Il valore totale dichiarato delle vibrazioni e il valore dichiarato delle emissioni sonore sono stati misurati in conformità a un metodo di prova standard e possono essere utilizzati per confrontare un utensile con un altro.

- Il valore totale dichiarato delle vibrazioni e il valore dichiarato delle emissioni acustiche possono essere utilizzati anche per una valutazione preliminare dell'esposizione.

- evitare il rischio di vibrazioni

Suggerimento: 1) indossare guanti durante le operazioni
2) limitare il tempo di funzionamento e ridurre il tempo di attivazione.

FUNZIONAMENTO



Attenzione: il dispositivo deve essere scollegato dalla rete elettrica prima di essere messo in funzione.

Quando si sceglie una punta, utilizzare il tipo giusto per il proprio lavoro. Per ottenere le migliori prestazioni, utilizzare sempre una punta affilata.

1. Per aprire le ganasce del mandrino, tenere il collare mentre si ruota la boccola in senso antiorario. Inserire a fondo la punta nel mandrino, quindi centrarla nelle ganasce del mandrino.
2. Per chiudere le ganasce del mandrino, tenere il collare mentre si gira la boccola in senso orario. Stringere bene.
3. Rimuovere la punta in ordine inverso.

NOTA: I mandrini dei trapani reversibili sono sempre fissati da una vite con filettatura sinistra. La vite deve essere allentata prima di poter rimuovere il mandrino, se necessario. Per allentare la vite, ruotarla in senso orario.

REGOLAZIONE AVANTI/INDIETRO

1. Per la rotazione avanti (in senso orario), spingere l'interruttore avanti/indietro nella posizione sinistra.
2. Per la rotazione indietro (in senso antiorario), spingere l'interruttore avanti/indietro nella posizione destra. Sebbene un interblocco impedisca l'inversione dell'utensile mentre il motore è in funzione, lasciare che si arresti completamente prima di invertire la marcia.



AVVERTENZA: Se l'interruttore di marcia avanti/indietro è in posizione centrale, l'utensile non può essere acceso.

SELEZIONARE LA MODALITÀ PERCUSSORE/TRAPANO

L'interruttore di commutazione percussore/trapano deve essere impostato in base al tipo di azione richiesta. L'utensile ha due impostazioni:

- Modalità trapano: Per forare legno e metallo. Utilizzare punte standard.
- Modalità percussore: Per forare la pietra e la muratura. Usare punte da trapano per muratura.

INTERRUTTORE A VELOCITÀ VARIABILE



AVVERTENZA: Verificare sempre che l'alimentazione sia uguale a quella indicata sulla targhetta dell'utensile.

Questo utensile è dotato di un interruttore a velocità variabile che fornisce una velocità maggiore con l'aumento della pressione sul grilletto. La velocità è controllata dalla pressione esercitata sull'interruttore. La funzione di velocità variabile è particolarmente utile all'inizio della foratura. Consente anche di selezionare la velocità migliore per una particolare applicazione.

Per limitare la velocità massima dell'utensile, ruotare la manopola sulla parte anteriore del grilletto fino a raggiungere l'impostazione desiderata. Ruotare il selettore in direzione «+» per aumentare la velocità e in direzione «-» per diminuirla.

NOTA: Si raccomanda di utilizzare la funzione di velocità variabile solo per un breve periodo. Non utilizzare continuamente l'utensile a velocità diverse. Potrebbe danneggiare l'interruttore.

LUCE DI FUNZIONAMENTO A LED

Il dispositivo ha una luce LED per illuminare l'area di lavoro e migliorare la visibilità quando si lavora in aree poco illuminate.

La luce LED si accende automaticamente quando viene rilasciato il grilletto

AVVIO FORATURA

- Avviare l'utensile premendo l'interruttore a velocità variabile.
- Rilasciare il grilletto per arrestare l'utensile.

FORATURA

Quando si cerca di praticare un foro di grande diametro, a volte è meglio iniziare con una punta più piccola e poi lavorare fino alla dimensione richiesta. In questo modo si evita di sovraccaricare il trapano.

 **AVVERTENZA: Molti incidenti si verificano a causa di situazioni imprevedibili. Tenere in mente che la foratura di un foro piccolo può causare l'inzeppamento della punta nel foro, soprattutto quando si fora il metallo.**

- Ricordarsi di usare un'azione «picchettatrice» sui fori profondi per consentire l'espulsione dei trucioli dal foro.
- Se la punta del trapano si impiglia, spegnere immediatamente per evitare danni permanenti al trapano.
- Provare a far funzionare il trapano al contrario per rimuovere la punta.
- Mantenere la punta in linea con il foro. Idealmente, la punta del trapano dovrebbe entrare ad angolo retto rispetto al lavoro. Se l'angolo viene modificato durante la foratura, la punta potrebbe staccarsi, bloccando il foro e forse causando lesioni.
- Ridurre la pressione quando il trapano sta per sfondare l'oggetto da perforare.
- Non forzare il trapano, lasciarlo operare al proprio ritmo.
- Mantenere affilata la punta del trapano.

FORATURA DEL LEGNO

Per ottenere le massime prestazioni quando si eseguono fori più grandi, utilizzare punte a coclea o punte a vanga per la perforazione del legno.

- Impostare l'utensile in modalità trapano.
- Iniziare a forare a una velocità molto bassa per evitare che la punta scivoli dal punto di partenza. Aumentare la velocità man mano che la punta si introduce nel legno.
- La velocità si eseguono fori passanti, posizionare un blocco di legno dietro il pezzo da lavorare per evitare bordi irregolari o scheggiati sul retro del foro.

FORATURA DEL METALLO

Per ottenere le massime prestazioni, utilizzare punte HSS per la foratura dei metalli.

- Impostare l'utensile in modalità trapano.
- Segnare il centro del foro con un punzone centrale.
- Utilizzare un lubrificante adatto al materiale da lavorare.
- Iniziare la foratura a una velocità molto bassa per evitare che la punta scivoli dal punto di partenza.
- Bloccare sempre la lamiera. Sostenere la lamiera sottile con un blocco di legno per evitare di deformarla.

FORATURA DEL CALCESTRUZZO

Per ottenere le massime prestazioni, utilizzare punte per muratura con punta in carburo di alta qualità quando si eseguono fori su mattoni, piastrelle, cemento, ecc.

- Inizialmente utilizzare la modalità trapano, poi passare alla modalità percussione una volta stabiliti i fori.
- Applicare una pressione leggera e una velocità media per ottenere i migliori risultati sui mattoni.
- Applicare una pressione supplementare e una velocità elevata per materiali duri come il calcestruzzo.
- Se si eseguono fori su piastrelle, esercitarsi su un pezzo di scarto per determinare la velocità e la pressione migliori.

NOTA: L'inversione di rotazione durante la foratura a percussione può danneggiare il trapano e la punta.

MANUTENZIONE

 **AVVERTENZA:** Evitare che liquidi per freni, benzina, prodotti a base di petrolio oli penetranti, ecc. entrino in contatto con le parti in plastica. Contengono sostanze chimiche che possono danneggiare, indebolire o distruggere il carter, compromettendo così l'integrità del doppio isolamento

 **AVVERTENZA:** Scollegare sempre il dispositivo prima di eseguire qualsiasi operazione di regolazione o manutenzione. Se il cavo di alimentazione è danneggiato, deve essere sostituito dal fabbricante o dal suo agente incaricato dell'assistenza per evitare ogni pericolo. Scollegare immediatamente dall'alimentazione se il cavo di alimentazione è danneggiato. Prestare attenzione a non esporre questo utensile alla pioggia. Se è necessario sostituire le spazzole di carbone, rivolgersi a un tecnico qualificato (sostituire sempre le due spazzole

contemporaneamente). L'elettrotensile non richiede ulteriore lubrificazione o manutenzione. Non utilizzare mai acqua o detergenti chimici per pulire l'elettrotensile. Pulire con un panno asciutto. Conservare sempre l'elettrotensile in un luogo asciutto. Mantenere pulite le aperture di ventilazione del motore. Mantenere tutti i comandi di lavoro sgombri dalla polvere. Occasionalmente si possono vedere scintille attraverso le fessure di ventilazione. Questo è normale e non danneggia l'elettrotensile. La temperatura ambiente per l'uso di questo utensile è compresa tra 0°C e 40°C. L'umidità relativa dell'area non deve essere superiore all'80% senza esposizione diretta alla pioggia e all'eccessivo contenuto di polvere nell'aria. Nell'elettrotensile ci sono pezzi che l'utilizzatore può riparare da solo. Consultare l'elenco delle parti di ricambio del manuale.

A. ISPEZIONE DELLE VITI DI MONTAGGIO

Controllare regolarmente tutte le viti di montaggio e assicurarsi che siano ben serrate. Se una delle viti è allentata, serrarla immediatamente. In caso contrario, potrebbero verificarsi gravi lesioni.

B. MANUTENZIONE DEL MOTORE

La bobina del motore è il vero «cuore» dell'elettrotensile. Prestare la dovuta attenzione affinché la bobina non venga danneggiata e/o bagnata con olio o acqua.

C. ISPEZIONE DELLE SPAZZOLE DI CARBONE

Il motore usa spazzole di carbone che sono parti consumabili. Poiché una spazzola di carbone troppo usurata potrebbe causare problemi al motore, sostituire il pezzo con uno identico quando usurato o quasi. Inoltre, mantenere sempre pulite le spazzole di carbone e assicurarsi che scorrano liberamente nel portaspazzole.

PROBLEMI E SOLUZIONI

PROBLEMA	POSSIBILE CAUSA	SOLUZIONE
IL PRODOTTO NON SI AVVIA	Non connesso ad una fonte di alimentazione elettrica	Collegare ad una fonte di alimentazione elettrica
	Altri difetti elettrici del prodotto	Far controllare da un elettricista specializzato
	La batteria è scarica	Necessità di caricare la batteria prima di operare
LA MACCHINA SMETTE DI FUNZIONARE DOPO AVER ROTATO LENTAMENTE	Le prese d'aria sono bloccate	Pulire le prese d'aria
	La batteria è scarica	Necessità di caricare la batteria prima di operare
b>VIBRAZIONI INUSUALI DURANTE L'USO	La punta non è ben fissata	Smontare e riposizionare la lama seguendo scrupolosamente le istruzioni
SI VEDONO SCINTILLE DALLE PRESE D'ARIA	Una piccola quantità di scintille può essere visibile attraverso le prese d'aria del carter	Questo è normale e non indica un problema
RISULTATO INSODDISFACENTE	La punta del trapano è usurata o non è adatta al materiale da forare	Sostituire con una punta nuova o verificare la compatibilità tra la punta del trapano e il materiale da forare

CONDIZIONE DI CONSERVAZIONI E TRASPORTO

Il dispositivo deve essere conservato in un ambiente asciutto e riscaldato a una temperatura compresa tra 0 e +40 °C.

Il dispositivo si trasporta in veicoli chiusi in conformità alle norme per il trasporto di merci in vigore su questo tipo di trasporto. Durante le operazioni di trasporto e movimentazione, l'imballaggio con il prodotto non deve essere sottoposto a urti bruschi e agli effetti di cadute. Dopo aver trasportato il dispositivo in condizioni invernali, è necessario mantenerlo a temperatura ambiente per almeno 2 ore, finché non sia completamente asciutto.

PROTEZIONE DELL'AMBIENTE

ATTENZIONE! Questo prodotto è stato contrassegnato con un simbolo relativo alla rimozione dei rifiuti elettrici ed elettronici. Ciò significa che questo prodotto non deve essere gettato con i rifiuti domestici, ma deve essere condotto verso un sistema di raccolta conforme alla direttiva europea WEEE. Contattare le autorità locali o il negozio per consigli sul riciclaggio. Sarà riciclato o smantellato per ridurre il suo impatto ambientale. Le apparecchiature elettriche ed elettroniche possono essere pericolose per l'ambiente e per la salute umana poiché contengono sostanze pericolose.

GARANZIA

I prodotti Practyl sono progettati secondo i più alti standard di qualità del fai-da-te. Practyl offre una garanzia di 60 mesi per i suoi prodotti, a partire dalla data di acquisto. Questa garanzia si applica a tutti i difetti di materiale e di fabbricazione che possono verificarsi. Non sono possibili ulteriori reclami, di qualsiasi natura, diretti o indiretti, relativi a persone e/o materiali. I prodotti Practyl non sono destinati a un uso professionale.

In caso di problemi o difetti, rivolgersi sempre al rivenditore Practyl. Nella maggior parte dei casi, il rivenditore Practyl sarà in grado di risolvere il problema o correggere il difetto.

Le riparazioni o la sostituzione di pezzi non prolungano il periodo di garanzia originale.

I difetti dovuti a un uso improprio o all'usura non sono coperti dalla garanzia. Ciò riguarda, tra l'altro, gli interruttori, gli interruttori del circuito di protezione e i motori, in caso di usura.

La richiesta di garanzia può essere elaborata solo se:

- La prova della data di acquisto può essere fornita sotto forma di ricevuta.
- Non siano state effettuate riparazioni e/o sostituzioni da parte di terzi.
- Non si tratti di un problema di normale usura.
- L'utensile non sia stato utilizzato in modo improprio (sovraccarico della macchina o montaggio di accessori non approvati).
- Gli interventi di manutenzione e riparazione richiesti siano stati eseguiti correttamente.
- Non ci siano state forzature, manipolazioni improprie, uso non autorizzato o incidenti.
- Non ci siano danni causati da influenze esterne o da corpi estranei come sabbia o pietre.
- Non vi siano danni causati dalla mancata osservanza delle norme di sicurezza e delle istruzioni per l'uso.
- Non vi siano casi di forza maggiore da parte nostra.
- Non siano state utilizzate componenti non corretti, non prodotti da Practyl, laddove si rivelassero essere la causa del deterioramento.
- L'utensile / la batteria / il caricabatterie si siano trovati in un ambiente umido (rugiada, pioggia, immersione in acqua, ...).
- Si alleggi una descrizione del reclamo.

Le clausole di garanzia si applicano in combinazione con le nostre condizioni di vendita e consegna.

Gli articoli difettosi da restituire a Practyl tramite il rivenditore Practyl saranno ritirati da Practyl a condizione che il prodotto sia adeguatamente imballato. Se la merce difettosa venisse inviata a Practyl direttamente dal consumatore, Practyl sarà in grado di trattarla solo se il consumatore pagherà le spese di spedizione.

I prodotti consegnati in condizioni di imballaggio inadeguato non saranno accettati da Practyl.

ΠΡΟΒΛΕΠΟΜΕΝΗ ΧΡΗΣΗ

Αυτό το μηχάνημα έχει σχεδιαστεί για κρουστική διάτρηση σε τούβλα, σκυρόδεμα ή πέτρα, καθώς και για διάτρηση σε ξύλο και μέταλλο. Τα εργαλεία με ηλεκτρονικό έλεγχο και δεξιόστροφη / αριστερόστροφη περιστροφή είναι επίσης κατάλληλα για βιδώματα.

Μη χρησιμοποιείτε μηχανήματα, εργαλεία και εξαρτήματα για πρόσθετες εφαρμογές (βλέπε οδηγίες του κατασκευαστή) ή για εργασίες διαφορετικές από αυτές για τις οποίες έχουν σχεδιαστεί.

Πρέπει να τηρούνται οι συστάσεις για το τρυπάνι και το καταβίδι.

ΕΙΔΙΚΕΣ ΠΡΟΕΙΔΟΠΟΙΗΣΕΙΣ ΑΣΦΑΛΕΙΑΣ

1/ Οδηγίες ασφαλείας για όλες τις εργασίες

A. Να φοράτε εξοπλισμό προστασίας της ακοής, όταν χρησιμοποιείτε κρουστικό δράπανο. Η έκθεση σε θόρυβο μπορεί να προκαλέσει απώλεια ακοής.

B. Κρατάτε το ηλεκτρικό εργαλείο από τις μονωμένες χειρολαβές, όταν εκτελείτε εργασία κατά την οποία το εξάρτημα κοπής ή συγκράτησης ενδέχεται να έρθει σε επαφή με κρυμμένες καλωδιώσεις ή με το δικό του καλώδιο. Εάν ένα εξάρτημα κοπής ή συγκράτησης έρθει σε επαφή με ένα «ενεργό» καλώδιο, μπορεί να εκτεθούν μεταλλικά μέρη του «ενεργού» ηλεκτρικού εργαλείου και να προκαλέσουν ηλεκτροπληξία στον χειριστή.

2/ Οδηγίες ασφαλείας όταν χρησιμοποιείτε μεγάλες κεφαλές τρυπανιών

A. Ποτέ μη χρησιμοποιείτε μεγαλύτερη ταχύτητα από τη μέγιστη ταχύτητα του τρυπανιού. Σε υψηλότερες ταχύτητες, η κεφαλή ενδέχεται να λυγίσει εάν περιστρέφεται ελεύθερα χωρίς να έρθει σε επαφή με το τεμάχιο εργασίας, οδηγώντας σε σωματικό τραυματισμό.

B. Ξεκινάτε πάντα το τρύπημα με χαμηλή ταχύτητα και με το άκρο της κεφαλής σε επαφή με το αντικείμενο εργασίας. Σε υψηλότερες ταχύτητες, η κεφαλή ενδέχεται να λυγίσει εάν περιστρέφεται ελεύθερα χωρίς να έρθει σε επαφή με το τεμάχιο εργασίας, οδηγώντας σε σωματικό τραυματισμό.

C. Εφαρμόστε πίεση μόνο σε ευθεία γραμμή με την κεφαλή και μην ασκείτε υπερβολική πίεση. Οι κεφαλές ενδέχεται να λυγίσουν προκαλώντας σπάσιμο ή απώλεια ελέγχου, οδηγώντας σε σωματικό τραυματισμό.

Πρόσθετες προειδοποιήσεις ασφαλείας

- **Απενεργοποιήστε αμέσως το ηλεκτρικό εργαλείο εάν το χρησιμοποιούμενο εργαλείο μπλοκάρει. Να είστε προειδοποιημένοι για μεγάλες αντιδράσεις ροπής που προκαλούν ανάκρουση.** Το χρησιμοποιούμενο εργαλείο μπλοκάρεται όταν κολλάει στο τεμάχιο εργασίας ή όταν το ηλεκτρικό εργαλείο υπερφορτωθεί.
- **Κρατήστε καλά το ηλεκτρικό εργαλείο.** Όταν σφίγγετε και χαλαρώνετε τις βίδες, προετοιμαστείτε για σύντομες μεγάλες αντιδράσεις ροπής.
- **Ασφαλίστε το τεμάχιο εργασίας.** Ένα τεμάχιο εργασίας συγκρατείται με μεγαλύτερη ασφάλεια όταν είναι σφιγμένο με συσκευή σύσφιξης ή μέσα σε μέγνηνη απ' ό,τι με το χέρι.
- **Χρησιμοποιήστε κατάλληλους ανιχνευτές για να προσδιορίσετε εάν υπάρχουν κρυμμένα καλώδια ρεύματος στην περιοχή εργασίας ή καλέστε την τοπική εταιρεία ρεύματος για βοήθεια.** Η επαφή με ηλεκτρικά καλώδια μπορεί να οδηγήσει σε πυρκαγιά και ηλεκτροπληξία. Η βλάβη σε έναν αγωγό αερίου μπορεί να οδηγήσει σε έκρηξη. Η διείσδυση σε έναν αγωγό νερού προκαλεί υλικές ζημιές ή μπορεί να οδηγήσει σε ηλεκτροπληξία.
- **Πάντοτε περιμένετε μέχρι το ηλεκτρικό εργαλείο να σταματήσει τελείως πριν το τοποθετήσετε κάτω.** Το χρησιμοποιούμενο εργαλείο μπορεί να κολλήσει και να σας οδηγήσει στο να χάσετε τον έλεγχο του ηλεκτρικού εργαλείου.
- **Κρατήστε το ηλεκτρικό εργαλείο σταθερά και με τα δύο χέρια και βεβαιωθείτε ότι στέκεστε σταθερά.** Το ηλεκτρικό εργαλείο μπορεί να κατευθύνεται με μεγαλύτερη ασφάλεια όταν το κρατάτε με τα δύο χέρια.
- **Για να αποτρέψετε την ακούσια ενεργοποίηση του ηλεκτρικού εργαλείου, ξεκλειδώνετε πάντα το κουμπί κλειδώματος.** Για να το κάνετε, πατήστε στιγμιαία τον διακόπτη On/Off.
- **Τα χρησιμοποιούμενα εργαλεία ενδέχεται να θερμανθούν κατά τη λειτουργία. Υπάρχει κίνδυνος εγκαυμάτων όταν αλλάζετε το εργαλείο που χρησιμοποιείτε.** Χρησιμοποιήστε προστατευτικά γάντια για να αφαιρέσετε το χρησιμοποιούμενο εργαλείο.
- **Το εργαλείο δεν πρέπει να χρησιμοποιείται από παιδιά και αδύναμα άτομα.** Τα παιδιά θα πρέπει να επιβλέπονται ανά πάσα στιγμή εάν βρίσκονται στην περιοχή στην οποία χρησιμοποιείται το εργαλείο. Είναι, επίσης, εξαιρετικά σημαντικό να τηρείτε τους κανονισμούς πρόληψης ατυχημάτων που ισχύουν στην περιοχή σας.

ΥΠΟΛΟΙΠΟΜΕΝΟΙ ΚΙΝΔΥΝΟΙ

Ακόμη και όταν το εργαλείο χρησιμοποιείται όπως προβλέπεται, είναι αδύνατο να εξαλειφθούν όλοι οι υπολειπόμενοι παράγοντες κινδύνου. Ενδέχεται να προκύψουν οι ακόλουθοι κίνδυνοι σε σχέση με την κατασκευή και τον σχεδιασμό του εργαλείου:

- Κίνδυνος ηλεκτροπληξίας εάν τρυπηθούν ηλεκτρικά καλώδια – Πιάνετε πάντα το εργαλείο από τις καθορισμένες χειρολαβές, μην αγγίζετε τις κεφαλές των τρυπανιών.
- Βλάβη στο αναπνευστικό σύστημα – Φοράτε προστατευτικές μάσκες που διαθέτουν φίλτρα κατάλληλα για τα υλικά με τα οποία εργάζεστε. Εξασφαλίστε ότι ο χώρος εργασίας σας αερίζεται επαρκώς. Μην τρώτε, πίνετε ή καπνίζετε στον χώρο εργασίας.

- Βλάβη στην ακοή – Να φοράτε πάντα αποτελεσματική προστασία ακοής και να περιορίζετε την έκθεση σε θόρυβο.
- Βλάβη στα μάτια από ιπτάμενα σωματίδια σκόνης και υπολειμμάτων – Να φοράτε πάντα κατάλληλο προστατευτικό για τα μάτια.
- Τραυματισμός προκαλούμενος από κραδασμούς – Κρατήστε το εργαλείο από τις καθορισμένες χειρολαβές και περιορίστε την έκθεση σε κραδασμούς. Βλ. την ενότητα «ΜΕΙΩΣΗ ΚΙΝΔΥΝΟΥ».
- Τραυματισμός προκαλούμενος από σκόνη – Η σκόνη που δημιουργείται κατά τη λειτουργία του προϊόντος μπορεί να προκαλέσει αναπνευστικό τραυματισμό. Φοράτε κατάλληλη μάσκα αποκλεισμού της σκόνης με φίλτρα κατάλληλα για την προστασία από σωματίδια του υλικού με το οποίο εργάζεστε.











ΜΕΙΩΣΗ ΚΙΝΔΥΝΟΥ







! **ΠΡΟΣΟΧΗ:** Η μετάδοση της δόνησης και οι εκπομπές θορύβου κατά την πραγματική χρήση του ηλεκτρικού εργαλείου μπορεί να διαφέρουν από τη δηλωθείσα συνολική τιμή ανάλογα με τους τρόπους χρήσης του εργαλείου, ιδίως το είδος του τεμαχίου εργασίας που υποβάλλεται σε επεξεργασία. Για τη διασφάλιση της προστασίας του χειριστή, ακολουθήστε τα μέτρα ασφαλείας που βασίζονται σε εκτιμώμενη έκθεση σε πραγματικές συνθήκες χρήσης (λαμβάνοντας υπόψη όλα τα στάδια του κύκλου λειτουργίας, όπως τις στιγμές που το εργαλείο είναι απενεργοποιημένο και όταν λειτουργεί σε κατάσταση αδράνειας, πέραν του σταδίου ενεργοποίησης). Οι τιμές κραδασμών ενδέχεται να διαφέρουν από το δηλωμένο σύνολο ανάλογα με τη χρήση του προϊόντος! Λάβετε τα κατάλληλα μέτρα για να προστατευτείτε από την έκθεση σε κραδασμούς! Λάβετε υπόψη ολόκληρη τη διαδικασία εργασίας, συμπεριλαμβανομένων των στιγμών που το προϊόν λειτουργεί χωρίς φορτίο ή είναι απενεργοποιημένο! Τα κατάλληλα μέτρα συμπεριλαμβάνουν, μεταξύ άλλων, την τακτική συντήρηση και φροντίδα του προϊόντος και των χρησιμοποιούμενων εργαλείων, το να διατηρείτε τα χέρια σας ζεστά, τα συχνά διαλείμματα και ο κατάλληλος προγραμματισμός των διαδικασιών εργασίας! Αυτό το εργαλείο μπορεί να προκαλέσει το σύνδρομο δόνησης χεριού-βραχίονα αν δεν γίνεται σωστή χρήση. Για βοήθεια μείωσης του κινδύνου έκθεσης σε κραδασμούς και θόρυβο:

- Χρησιμοποιείτε πάντα αιχμηρές σμίλες, τρυπάνια και λεπίδες.
- Συντηρείτε το εργαλείο σύμφωνα με αυτές τις οδηγίες και να το λιπαίνετε καλά (όπου χρειάζεται).
- Εάν το εργαλείο χρησιμοποιείται τακτικά, τότε επενδύστε σε εξαρτήματα κατά των κραδασμών και του θορύβου.
- Σχεδιάστε το πρόγραμμα εργασίας σας για να μοιράσετε την οποιαδήποτε χρήση εργαλείου υψηλής δόνησης για κάποιες ημέρες.

Συνιστάται να φοράτε προστατευτικά ακοής όταν χρησιμοποιείτε αυτό το μηχάνημα

ΠΕΡΙΓΡΑΦΗ ΣΥΜΒΟΛΩΝ

	Διαβάστε προσεκτικά το εγχειρίδιο οδηγιών
	Αυτή η συσκευή συμμορφώνεται με τις ισχύουσες ευρωπαϊκές οδηγίες και πραγματοποιήθηκε μέθοδος αξιολόγησης της συμμόρφωσης για αυτές τις οδηγίες
	Ενιαίο σήμα κυκλοφορίας προϊόντων στην αγορά των κρατών μελών της Τελωνειακής Ένωσης
	Αυτή η συσκευή συμμορφώνεται με τους ισχύοντες τεχνικούς κανονισμούς της Ουκρανίας
	Τα απόβλητα ηλεκτρικών προϊόντων δεν πρέπει να απορρίπτονται μαζί με τα οικιακά απορρίμματα. Ανακυκλώστε τα στις διαθέσιμες εγκαταστάσεις. Αποταθείτε στις αρμόδιες τοπικές αρχές ή στον εμπορικό αντιπρόσωπο για πληροφορίες σχετικά με την ανακύκλωση
	Τα ανακυκλώσιμα προϊόντα υπόκεινται στη διευρυμένη ευθύνη του παραγωγού. Τηρήστε τις σχετικές οδηγίες διαλογής
	Υποχρεωτικά γυαλιά ασφαλείας
	Προστασία αυτιών υποχρεωτική
	Γάντια προστασίας υποχρεωτικά
	Υποχρεωτική μάσκα σκόνης
	Αυτή η ειδοποίηση κινδύνου προειδοποιεί για βλάβη στη συσκευή ή άλλα αντικείμενα ή για την πιθανότητα πρόκλησης σωματικών τραυματισμών

	Για χρήση μόνο σε εσωτερικούς χώρους. Μην εκθέτετε σε βροχή.
	Εάν το ρεύμα στο εσωτερικό του φορτιστή είναι μεγαλύτερο από 2A, η παροχή ρεύματος στην έξοδο θα διακοπεί από την ασφάλεια.
	Διαβάστε το εγχειρίδιο οδηγιών και ακολουθήστε όλες τις προειδοποιήσεις και τις οδηγίες ασφαλείας.
	Κατηγορία προστασίας II
	Χρησιμοποιείτε και αποθηκεύετε την μπαταρία σε θερμοκρασίες κάτω των 45°C
	Μην αποσυναρμολογείτε, συνθλίβετε και θερμαίνετε σε θερμοκρασίες άνω των 100°C. Μην εκθέτετε ποτέ την μπαταρία σε μικροκύματα ή υψηλές πιέσεις.
	Μπαταρία Li-Ion. Αυτό το προϊόν έχει επισημανθεί με ένα σύμβολο που αφορά την «εξχωριστή διαλογή» για όλες τις συστοιχίες και τα πακέτα μπαταριών. Στη συνέχεια, θα ανακυκλώνεται ή θα αποσυναρμολογείται, προκειμένου να μειωθούν οι επιπτώσεις στο περιβάλλον. Οι συστοιχίες μπαταριών μπορεί να είναι επικίνδυνες για το περιβάλλον και την ανθρώπινη υγεία, καθώς περιέχουν επικίνδυνες ουσίες.

ΤΕΧΝΙΚΑ ΔΕΔΟΜΕΝΑ

ΜΟΝΤΕΛΟ		181D1-30.1A
ΟΝΟΜΑΣΤΙΚΗ ΤΑΣΗ		18V d.c
ΤΑΧΥΤΗΤΑ		0 - 400 / 0 - 1500 min ⁻¹
ΤΑΧΥΤΗΤΑ ΚΡΟΥΣΗ		22500 bpm
ΧΩΡΗΤΙΚΟΤΗΤΑ ΤΣΟΚ		Ø 10 mm
ΜΕΓΙΣΤΗ ΔΙΑΜΕΤΡΟΣ ΔΙΑΤΡΗΣΗΣ	Ξύλο	Ø 20 mm
	Μέταλλο	Ø 10 mm
	μπετόν	Ø 8 mm
ΒΑΡΟΣ		1,45 Kg
ΗΧΗΤΙΚΗ ΠΙΕΣΗ σε Lpa		80 dB(A)
ΗΧΗΤΙΚΗ ΙΣΧΥΣ σε Lwa		88 dB(A)
ΑΒΕΒΑΙΟΤΗΤΑ σε Kpa, Kwa		5 dB(A)
ΣΥΝΟΛΙΚΗ ΤΙΜΗ ΔΟΝΗΣΗΣ για διάτρηση σε μέταλλο ah,D		2,16 m/s ²
ΣΥΝΟΛΙΚΗ ΤΙΜΗ ΔΟΝΗΣΗΣ για διάτρηση στο μπετόν ah,D		4,99 m/s ²
ΑΒΕΒΑΙΟΤΗΤΑ σε K		1,5 m/s ²
Πληροφορίες για τις συστοιχίες μπαταριών και τον φορτιστή	<p>Μοντέλο μπαταρίας: E200 (5INR19/66) Προδιαγραφές της μπαταρίας: 18Vd.c. Li-Ion 2000mAh/36Wh Φορτιστής: WJG-Y352101600W1 Είσοδος: 100-240VAC, 50-60Hz, 70W Έξοδος: 21Vd.c. 1600mA</p>	



ΠΡΟΕΙΔΟΠΟΙΗΣΗ:

- Οι εκπομπές δόνησης και θορύβου κατά τη διάρκεια της χρήσης του ηλεκτρικού εργαλείου μπορεί να διαφέρουν από τις οριζόμενες τιμές, ανάλογα με τους τρόπους με τους οποίους χρησιμοποιείται το εργαλείο και ιδιαίτερα με το είδος του τεμαχίου εργασίας υπό επεξεργασία.

- Είναι απαραίτητο να προσδιοριστούν μέτρα ασφαλείας για την προστασία του χειριστή, τα οποία να βασίζονται σε εκτιμώμενη έκθεση σε πραγματικές συνθήκες χρήσης (λαμβάνοντας υπόψη όλα τα στάδια του κύκλου λειτουργίας, όπως τις στιγμές που το εργαλείο είναι απενεργοποιημένο και όταν λειτουργεί σε κατάσταση αδράνειας, πέραν του σταδίου ενεργοποίησης).

Σημείωση:

- Η οριζόμενη συνολική τιμή δόνησης και η οριζόμενη τιμή εκπομπής θορύβου έχουν υπολογιστεί, σύμφωνα με μια πρότυπη μέθοδο δοκιμής και ενδέχεται να χρησιμοποιηθούν για τη σύγκριση ενός εργαλείου με κάποιο άλλο.

- Η οριζόμενη συνολική τιμή δόνησης και η οριζόμενη τιμή εκπομπής θορύβου ενδέχεται επίσης να χρησιμοποιηθούν για μια προκαταρκτική αξιολόγηση της έκθεσης.

- αποφύγετε τον κίνδυνο δονήσεων

Σύσταση:

1) φοράτε γάντια κατά τη διάρκεια της λειτουργίας

2) περιορίστε τον χρόνο λειτουργίας και μειώστε τον χρόνο ενεργοποίησης

ΛΕΙΤΟΥΡΓΙΑ



ΠΡΟΕΙΔΟΠΟΙΗΣΗ: Η συσκευή πρέπει να αποσυνδέεται από την παροχή τροφοδοσίας πριν τεθεί σε λειτουργία

Όταν επιλέγετε μια κεφαλή τρυπανιού, χρησιμοποιήστε τον κατάλληλο τύπο για την εργασία σας. Για βέλτιστη απόδοση, χρησιμοποιείτε πάντα μια κοφτερή κεφαλή.

1. Για να ανοίξετε τις σιαγόνες του τσοκ, κρατήστε τον δακτύλιο κλεισίματος καθώς περιστρέφετε το περίβλημα αριστερόστροφα. Τοποθετήστε την κεφαλή βαθιά στο τσοκ και έπειτα κεντράρετε την κεφαλή στις σιαγόνες του τσοκ.
2. Για να κλείσετε τις σιαγόνες του τσοκ, κρατήστε τον δακτύλιο κλεισίματος καθώς περιστρέφετε το περίβλημα δεξιόστροφα. Σφίξτε καλά.
3. Αφαιρέστε την κεφαλή ακολουθώντας τα βήματα αντίθετα.

ΣΗΜΕΙΩΣΗ: Τα τσοκ των περιστρεφόμενων τρυπανιών στερεώνονται πάντα με μια βίδα με αριστερόστροφο σπείρωμα. Η βίδα πρέπει να χαλαρώσει πριν την αφαίρεση του τσοκ, εάν απαιτείται. Για να χαλαρώσετε τη βίδα, γυρίστε τη δεξιόστροφα.

ΡΥΘΜΙΣΗ ΠΡΟΣΘΙΑΣ / ΑΝΤΙΣΤΡΟΦΗΣ ΠΕΡΙΣΤΡΟΦΗΣ

1. Για την πρόσθια (δεξιόστροφα) περιστροφή, πιέστε τον διακόπτη εμπρός/όπισθεν στην αριστερή θέση.
2. Για την αντίστροφη (αριστερόστροφη) περιστροφή, πιέστε τον διακόπτη εμπρός/όπισθεν στη δεξιά θέση. Αν και η ασφάλεια εμπνoδίζει την αντίστροφη του εργαλείου ενώ ο κινητήρας βρίσκεται σε λειτουργία, αφήστε το να σταματήσει τελείως πριν αντιστρέψετε την περιστροφή.



ΠΡΟΕΙΔΟΠΟΙΗΣΗ: Εάν ο διακόπτης εμπρός/όπισθεν βρίσκεται στην κεντρική θέση, το εργαλείο δεν μπορεί να ενεργοποιηθεί.

ΕΠΙΛΟΓΗ ΤΗΣ ΛΕΙΤΟΥΡΓΙΑΣ ΚΡΟΥΣΗΣ/ΔΙΑΤΡΗΣΗΣ ΤΟΥ ΤΡΥΠΑΝΙΟΥ

Ο διακόπτης κρούσης/διάτρησης πρέπει να ρυθμίζεται ανάλογα με το είδος της απαιτούμενης ενέργειας. Το εργαλείο έχει δύο ρυθμίσεις:

- Λειτουργία διάτρησης: Για διάτρηση σε ξύλο και μέταλλο. Χρησιμοποιήστε πρότυπες κεφαλές τρυπανιών.
- Λειτουργία κρούσης: Για διάτρηση σε πέτρα και τοιχοποιία. Χρησιμοποιήστε κεφαλές τρυπανιών τοιχοποιίας.

ΔΙΑΚΟΠΤΗΣ ΠΙΕΣΗΣ ΜΕΤΑΒΛΗΤΗΣ ΤΑΧΥΤΗΤΑΣ



ΠΡΟΕΙΔΟΠΟΙΗΣΗ: Βεβαιωθείτε ότι η τάση του ρεύματος είναι ίδια με την αναγραφόμενη στην ενδεικτική πινακίδα του εργαλείου.

Αυτό το εργαλείο διαθέτει διακόπτη πίεσης μεταβλητής ταχύτητας που μπορεί να φτάσει την υψηλότερη ταχύτητα αυξάνοντας την πίεση στον διακόπτη. Η ταχύτητα ελέγχεται από την πίεση στο ελατήριο του διακόπτη. Η λειτουργία μεταβλητής ταχύτητας είναι ιδιαίτερα χρήσιμη κατά την έναρξη της διάτρησης. Σας δίνει, επίσης, τη δυνατότητα να επιλέξετε την καλύτερη ταχύτητα για μια συγκεκριμένη εφαρμογή.

Για να μειώσετε τη μέγιστη ταχύτητα του εργαλείου, περιστρέψτε τον επιλογέα στο μπροστινό μέρος του διακόπτη μέχρι να φτάσετε στην επιθυμητή ρύθμιση. Γυρίστε τον επιλογέα στην κατεύθυνση «+» για να αυξήσετε την ταχύτητα και στην κατεύθυνση «-» για να μειώσετε την ταχύτητα.

ΣΗΜΕΙΩΣΗ: Συνιστάται να χρησιμοποιείτε τη δυνατότητα μεταβλητής ταχύτητας μόνο για σύντομο χρονικό διάστημα. Μη χρησιμοποιείτε συνεχώς το εργαλείο σε διαφορετικές ταχύτητες. Μπορεί να προκληθεί βλάβη στον διακόπτη.

ΦΩΣ ΕΡΓΑΣΙΑΣ LED

Το εργαλείο διαθέτει φως LED για να φωτίζει την περιοχή εργασίας και να βελτιώνει την όραση όταν εργάζεστε σε χώρους με ανεπαρκή φωτισμό.

Το φως LED θα ανάβει αυτόματα όταν πιέζεται ο διακόπτης πίεσης

ΕΝΑΡΞΗ ΤΗΣ ΔΙΑΤΡΗΣΗΣ

- Εκκινήστε το εργαλείο πιέζοντας τον διακόπτη επιλογής ταχύτητας.
- Αφήστε τη σκανδάλη για να σταματήσετε το εργαλείο.

ΔΙΑΝΟΙΞΗ ΟΠΩΝ

Όταν προσπαθείτε να ανοίξετε μια οπή μεγάλης διαμέτρου, μερικές φορές είναι καλύτερο να ξεκινήσετε με μια μικρότερη κεφαλή τρυπανιού και, στη συνέχεια, να αυξάνετε τη διάμετρο της κεφαλής μέχρι το απαιτούμενο μέγεθος. Αυτό αποτρέπει την υπερφόρτωση του τρυπανιού.



ΠΡΟΕΙΔΟΠΟΙΗΣΗ: Πολλά ατυχήματα συμβαίνουν λόγω απρόβλεπτων καταστάσεων. Προσέξτε ότι η διάνοιξη μιας μικρής οπής μπορεί να προκαλέσει την εμπλοκή του τρυπανιού στην οπή, ειδικά όταν τρυπάτε μέταλλο.

- Μην ξεχνάτε να χρησιμοποιείτε «ξυλοκόφτη» σε βαθιές οπές για να μπορέσουν να εκτοξευθούν τα υπολείμματα από την οπή.
- Εάν η κεφαλή του τρυπανιού μπλοκάρει, απενεργοποιήστε το αμέσως για να αποφύγετε μόνιμη ζημιά στο τρυπάνι.
- Προσπαθήστε να λειτουργήσετε αντίστροφα το τρυπάνι για να αφαιρέσετε την κεφαλή.
- Κρατήστε το τρυπάνι στην ίδια ευθεία με την οπή. Ιδανικά, η κεφαλή του τρυπανιού πρέπει να εισέρχεται σε ορθή γωνία ως προς το έργο. Εάν η γωνία αλλάξει κατά τη διάρκεια της διάτρησης, αυτό θα μπορούσε να προκαλέσει την αποκόλληση της κεφαλής, μπλοκάροντας την οπή και προκαλώντας ίσως τραυματισμό.
- Μειώστε την πίεση καθώς το τρυπάνι είναι έτοιμο να διαπεράσει το αντικείμενο που τρυπάτε.
- Μην πιέζετε το τρυπάνι, αφήστε το να δουλέψει με τον δικό του ρυθμό.
- Διατηρήστε την κεφαλή του τρυπανιού αιχμηρή.

ΔΙΑΤΡΗΣΗ ΞΥΛΟΥ

Για μέγιστη απόδοση κατά τη διάτρηση μεγαλύτερων οπών, χρησιμοποιήστε ειλοειδή ή πλατιά κεφαλή για διάτρηση σε ξύλο.

- Ρυθμίστε το εργαλείο σε λειτουργία διάτρησης.
- Ξεκινήστε τη διάτρηση με πολύ χαμηλή ταχύτητα για να αποτρέψετε την ολισθισή της κεφαλής από το σημείο εκκίνησης. Αυξήστε την ταχύτητα καθώς διεισδύει στο ξύλο.
- Κατά τη διάτρηση οπών, τοποθετήστε ένα κομμάτι ξύλου πίσω από το τεμάχιο εργασίας για να αποφύγετε τις ραγισμένες ή θρυμματισμένες άκρες στο πίσω μέρος της οπής.

ΔΙΑΤΡΗΣΗ ΜΕΤΑΛΛΟΥ

Για μέγιστη απόδοση, χρησιμοποιήστε τρυπάνια HSS για διάτρηση μετάλλων.

- Ρυθμίστε το εργαλείο σε λειτουργία διάτρησης.
- Σημειώστε το κέντρο της οπής χρησιμοποιώντας ένα εργαλείο πονταρίσματος κέντρου.
- Χρησιμοποιήστε ένα κατάλληλο λιπαντικό για το υλικό που επεξεργάζεστε.
- Ξεκινήστε τη διάτρηση με πολύ χαμηλή ταχύτητα για να αποτρέψετε την ολισθισή της κεφαλής από το σημείο εκκίνησης.
- Να σφίγγετε πάντα τις λαμαρίνες. Στηρίξτε το λεπτό μέταλλο με ένα κομμάτι ξύλου για να αποφύγετε την παραμόρφωσή του.

ΔΙΑΤΡΗΣΗ ΣΚΥΡΟΔΕΜΑΤΟΣ

Για μέγιστη απόδοση, χρησιμοποιήστε υψηλής ποιότητας κεφαλές τρυπανιών τοιχοποιίας με μύτη από καρβίδιο κατά τη διάτρηση οπών σε τούβλα, πλακάκια, σκυρόδεμα κ.λπ.

- Χρησιμοποιήστε αρχικά τη λειτουργία διάτρησης και στη συνέχεια επιστρέψτε στη λειτουργία κρούσης μόλις δημιουργηθούν οι οπές.
- Εφαρμόστε ελαφριά πίεση και μεσαία ταχύτητα για καλύτερα αποτελέσματα σε τούβλα.
- Εφαρμόστε πρόσθετη πίεση και υψηλή ταχύτητα για σκληρά υλικά όπως το σκυρόδεμα.
- Κατά τη διάτρηση οπών σε πλακάκια, εξασκηθείτε σε ένα κομμάτι για να καθορίσετε την καλύτερη ταχύτητα και πίεση.

ΣΗΜΕΙΩΣΗ: Η αντίστροφη περιστροφή κατά την κρουστική διάτρηση μπορεί να προκαλέσει ζημιά στο τρυπάνι και την κεφαλή.

ΣΥΝΤΗΡΗΣΗ



ΠΡΟΕΙΔΟΠΟΙΗΣΗ: Μην αφήνετε υγρά φρένων, βενζίνη, προϊόντα με βάση το πετρέλαιο, διεισδυτικά έλαια κ.λπ. να έρχονται σε επαφή με τα πλαστικά μέρη. Περιέχουν χημικές ουσίες που μπορούν να βλάψουν, να επηρεάσουν ή να καταστρέψουν το περιβλήμα, θέτοντας, έτσι, σε κίνδυνο την ακεραιότητα της διπλής μόνωσης



ΠΡΟΕΙΔΟΠΟΙΗΣΗ: Αποσυνδέετε πάντα τη συσκευή πριν πραγματοποιήσετε οποιαδήποτε λειτουργία ρύθμισης ή συντήρησης. Αν το καλώδιο τροφοδοσίας έχει υποστεί φθορά, πρέπει να αντικατασταθεί από τον κατασκευαστή ή τον εξουσιοδοτημένο εκπρόσωπο συντήρησης, ώστε να αποφευχθεί ο κίνδυνος. Αποσυνδέετε αμέσως από την παροχή ρεύματος, αν το καλώδιο τροφοδοσίας έχει υποστεί φθορά. Φροντίστε να μην εκτεθεί αυτό το εργαλείο στη βροχή. Αν οι

ψήκτρες από άνθρακα πρέπει να αντικατασταθούν, αυτό πρέπει να γίνει από έναν εξειδικευμένο τεχνικό (να γίνεται πάντα η αντικατάσταση των δύο ψηκτρών ταυτόχρονα) Μη χρησιμοποιείτε ποτέ νερό ή χημικά καθαριστικά για να καθαρίσετε το ηλεκτρικό εργαλείο. Σκουπίστε το με στεγνό πανί. Αποθηκεύετε πάντα το ηλεκτρικό σας εργαλείο σε στεγνό μέρος. Διατηρείτε τις οπές αερισμού του κινητήρα καθαρές. Διατηρείτε όλα τα χειριστήρια ελέγχου χωρίς σκόνη. Περιστασιακά μπορεί να δείτε σπινθήρες μέσα από τις οπές αερισμού. Αυτό είναι φυσιολογικό και δεν προκαλεί βλάβη στο ηλεκτρικό εργαλείο. Το εύρος θερμοκρασίας περιβάλλοντος για τη χρήση αυτού του εργαλείου είναι 0°C - 40°C. Η σχετική υγρασία του χώρου δεν πρέπει να είναι μεγαλύτερη από 80% χωρίς άμεση έκθεση στη βροχή και υπερβολική περιεκτικότητα του αέρα σε σκόνη. Το ηλεκτρικό σας εργαλείο διαθέτει ορισμένα εξαρτήματα που μπορούν να επισκευαστούν από τον χρήστη. Ανατρέξτε στον κατάλογο με τη λίστα ανταλλακτικών του εγχειριδίου

A. ΕΠΙΘΕΩΡΗΣΗ ΤΩΝ ΒΙΔΩΝ ΣΥΓΚΡΑΤΗΣΗΣ

Ελέγχετε τακτικά όλες τις βίδες συγκράτησης και βεβαιωθείτε ότι είναι σωστά σφιγμένες. Εάν κάποια από τις βίδες είναι χαλαρή, σφίξτε την αμέσως. Σε αντίθετη περίπτωση, μπορεί να προκληθούν σοβαροί τραυματισμοί

B. ΣΥΝΤΗΡΗΣΗ ΤΟΥ ΜΟΤΕΡ

Το πηνίο του μοτέρ είναι η «καρδιά» του ηλεκτρικού εργαλείου. Προσέχετε, ώστε το πηνίο να μην καταστραφεί ή/και να μη βραχεί από λάδι ή νερό

Γ. ΕΠΙΘΕΩΡΗΣΗ ΤΩΝ ΨΗΚΤΡΩΝ ΑΝΘΡΑΚΑ

Το μοτέρ διαθέτει ψήκτρες άνθρακα, οι οποίες θεωρούνται αναλώσιμα εξαρτήματα. Δεδομένου ότι μια υπερβολικά φθαρμένη ψήκτρα άνθρακα θα μπορούσε να οδηγήσει σε βλάβη του μοτέρ, αντικαταστήστε την ψήκτρα άνθρακα με ένα πανομοιότυπο εξάρτημα, όταν έχει φθαρεί αρκετά ή σχεδόν αρκετά. Επιπλέον, να διατηρείτε πάντα τις ψήκτρες άνθρακα καθαρές και να διασφαλίσετε ότι ολισθαίνουν ελεύθερα στην υποδοχή των ψηκτρών.

ΑΝΤΙΜΕΤΩΠΙΣΗ ΠΡΟΒΛΗΜΑΤΩΝ

ΠΡΟΒΛΗΜΑ	ΠΙΘΑΝΗ ΑΙΤΙΑ	ΛΥΣΗ
ΤΟ ΠΡΟΪΟΝ ΔΕΝ ΞΕΚΙΝΑΕΙ	Δεν είναι συνδεδεμένο με παροχή ρεύματος	Σύνδεση με παροχή ρεύματος
	Άλλο ελάττωμα στο προϊόν ηλεκτρικής φύσεως	Έλεγχος από ειδικό ηλεκτρολόγο
	Η μπαταρία είναι χαμηλή	Φόρτιση της μπαταρίας πριν τη λειτουργία
ΤΟ ΜΗΧΑΝΗΜΑ ΣΤΑΜΑΤΑ ΝΑ ΛΕΙΤΟΥΡΓΕΙ ΜΕΤΑ ΑΠΟ ΑΡΓΗ ΠΕΡΙΣΤΡΟΦΗ	Φραγμένες οπές αερισμού	Καθαρισμός των οπών αερισμού
	Η μπαταρία είναι χαμηλή	Φόρτιση της μπαταρίας πριν τη λειτουργία
ΑΣΥΝΗΘΗΣ ΔΟΝΗΣΗ ΚΑΤΑ ΤΗ ΧΡΗΣΗ	Η κεφαλή δεν είναι καλά προσαρτημένη	Αποσυναρμολογήστε και συναρμολογήστε τη λεπίδα ακολουθώντας αυστηρά τις οδηγίες
ΦΑΙΝΟΝΤΑΙ ΣΠΙΝΘΗΡΕΣ ΑΠΟ ΤΙΣ ΟΠΕΣ ΑΕΡΙΣΜΟΥ ΤΟΥ ΠΕΡΙΒΛΗΜΑΤΟΣ	Μια μικρή ποσότητα σπινθήρων μπορεί να φαίνεται μέσα από τις οπές αερισμού του περιβλήματος	Αυτό είναι φυσιολογικό και δεν υποδεικνύει πρόβλημα
ΜΗ ΙΚΑΝΟΠΟΙΗΤΙΚΟ ΑΠΟΤΕΛΕΣΜΑ	Η κεφαλή έχει φθαρεί ή δεν είναι προσαρμοσμένη για το υλικό προς διάτρηση	Αντικαταστήστε τη με νέα κεφαλή ή ελέγξτε τη συμβατότητα της κεφαλής του τρυπανιού και του υλικού προς διάτρηση

ΣΥΝΘΗΚΕΣ ΑΠΟΘΗΚΕΥΣΗΣ ΚΑΙ ΜΕΤΑΦΟΡΑΣ

Η συσκευή πρέπει να φυλάσσεται σε ξηρό, θερμανιόμενο χώρο σε θερμοκρασία από 0 έως +40 °C.

Η συσκευή μεταφέρεται σε κλειστά οχήματα σύμφωνα με τους κανόνες για τη μεταφορά εμπορευμάτων που ισχύουν για αυτό το είδος μεταφοράς. Κατά τη διάρκεια των εργασιών μεταφοράς και χειρισμού, η συσκευασία με το προϊόν δεν πρέπει να υπόκειται σε αιχμηρές κρούσεις και τις επιδράσεις της ατμοσφαιρικής κατακρήμνισης. Μετά τη μεταφορά της φρέζας υπό χειμερινές συνθήκες, είναι απαραίτητο να διατηρηθεί σε θερμοκρασία δωματίου για τουλάχιστον 2 ώρες μέχρι να στεγνώσει εντελώς η υγρασία.

ΠΡΟΣΤΑΤΕΥΟΥΜΕ ΤΟ ΠΕΡΙΒΑΛΛΟΝ ΜΑΣ

ΠΡΟΣΟΧΗ! Αυτό το προϊόν έχει επιστημανθεί με ένα σύμβολο που σχετίζεται με την απόρριψη ηλεκτρικών και ηλεκτρονικών απορριμμάτων. Αυτό σημαίνει ότι το προϊόν αυτό δεν πρέπει να απορρίπτεται μαζί με οικιακά απορρίμματα, αλλά θα πρέπει να επιστρέφεται σε ένα σύστημα συγκέντρωσης, το οποίο συμμορφώνεται με την Οδηγία της Ευρωπαϊκής Ένωσης για τα Απόβλητα Ηλεκτρικού και Ηλεκτρονικού Εξοπλισμού (ΑΗΗΕ). Επικοινωνήστε με τις τοπικές αρχές ή με τους κατόχους αποθεμάτων για συμβουλές σχετικά με την ανακύκλωση. Έτσι θα μπορεί να ανακυκλωθεί ή να αποσυαρμολογηθεί, ώστε να μειωθούν οι επιπτώσεις στο περιβάλλον. Ο ηλεκτρικός και ηλεκτρονικός εξοπλισμός μπορεί να είναι επικίνδυνος για το περιβάλλον και για την υγεία του ανθρώπου, επειδή περιέχει επικίνδυνες ουσίες.

ΕΓΓΥΗΣΗ

Τα προϊόντα Practyl έχουν σχεδιαστεί σύμφωνα με τα υψηλότερα πρότυπα ποιότητας DIY. Η Practyl παρέχει ένα 60 μήνα εγγύηση για τα προϊόντα της, από την ημερομηνία αγοράς. Αυτή η εγγύηση ισχύει για όλα τα ελαττώματα στα υλικά και την κατασκευή που μπορεί να προκύψουν. Δεν είναι δυνατές περαιτέρω αξιώσεις, οποιασδήποτε φύσης, άμεσες ή έμμεσες, σχετικά με άτομα και/ή υλικά. Τα προϊόντα Practyl δεν προορίζονται για επαγγελματική χρήση.

Σε περίπτωση προβλήματος ή ελαττώματος, θα πρέπει πάντα να συμβουλευέστε πρώτα τη δική σας αντιπροσωπεία της Practyl. Στις περισσότερες περιπτώσεις, η αντιπροσωπεία της Practyl θα είναι σε θέση να λύσει το πρόβλημα ή να διορθώσει το ελάττωμα.

Οι επισκευές ή η αντικατάσταση ανταλλακτικών δεν θα παρατείνουν την αρχική περίοδο εγγύησης.

Τα ελαττώματα που έχουν προκύψει ως αποτέλεσμα εσφαλμένης χρήσης ή φθοράς δεν καλύπτονται από την εγγύηση. Αυτά αφορούν, μεταξύ άλλων, διακόπτες, διακόπτες προστασίας κυκλώματος και μοτέρ, σε περίπτωση φθοράς.

Η αξίωσή σας για την εγγύηση μπορεί να διεκπεραιωθεί μόνο εάν:

- Μπορεί να προσκομιστεί η απόδειξη ως τεκμήριο της ημερομηνίας αγοράς.
- Δεν έχουν πραγματοποιηθεί επισκευές ή/και αντικαταστάσεις από τρίτους.
- Το πρόβλημα δεν είναι η φυσιολογική φθορά.
- Το εργαλείο δεν έχει υποστεί εσφαλμένη χρήση (υπερφόρτωση του μηχανήματος ή τοποθέτηση μη εγκεκριμένων εξαρτημάτων).
- Οι απαιτούμενες εργασίες συντήρησης και επισκευής έχουν εκτελεστεί σωστά.
- Δεν υπήρξε αδέξιος, ακατάλληλος χειρισμός, μη εξουσιοδοτημένη χρήση ή ατυχήματα.
- Δεν υπάρχουν ζημιές που να έχουν προκληθεί λόγω εξωτερικών παραγόντων ή ξένων σωματιών, όπως άμμος ή πέτρες.
- Δεν υπάρχουν ζημιές που να έχουν προκληθεί από τη μη τήρηση των οδηγιών ασφαλείας και των οδηγιών χρήσης.
- Δεν υπάρχει ανωτέρα βία εκ μέρους μας.
- Δεν χρησιμοποιήθηκαν λανθασμένα εξαρτήματα ή εξαρτήματα που δεν έχουν κατασκευαστεί από την Practyl, τα οποία ευθύνονται για τη φθορά.
- Το εργαλείο/η μπαταρία/ο φορτιστής δεν έχουν εκτεθεί σε υγρό περιβάλλον (υγρασία, βροχή, πτώση σε νερό, ...).
- Επισυνάπτεται περιγραφή της αίτησης.

Οι όροι της εγγύησης ισχύουν σε συνδυασμό με τους όρους πώλησης και παράδοσης.

Τα ελαττωματικά εργαλεία που πρόκειται να επιστραφούν στην Practyl μέσω της αντιπροσωπείας της συλλέγονται από την Practyl εφόσον το προϊόν είναι σωστά συσκευασμένο. Εάν τα ελαττωματικά προϊόντα σταλούν απευθείας στην Practyl από τον καταναλωτή, η Practyl θα μπορεί να επεξεργαστεί αυτά τα προϊόντα μόνο εάν ο καταναλωτής πληρώσει τα έξοδα αποστολής.

Τα προϊόντα που παραδίδονται κακώς συσκευασμένα δεν θα γίνουν δεκτά από την Practyl.

PRZEZNACZENIE

Urządzenie to przeznaczone jest do wiercenia udarowego w cegle, betonie lub w kamieniu, a także do wiercenia w drewnie i metalu. Narzędzia z elektronicznym sterowaniem i obrotami zgodnymi z ruchem wskazówek zegara oraz przeciwnymi do ruchu wskazówek zegara nadają się również do wkręcania.

Nie należy używać maszyn, narzędzi i akcesoriów do innych zastosowań (patrz instrukcje producenta) lub do prac innych niż te, do których zostały zaprojektowane.

Należy przestrzegać zaleceń dotyczących wiertel i wkrętaaków.

SZCZEGÓLNE OSTRZEŻENIA DOTYCZĄCE BEZPIECZEŃSTWA

1/ Instrukcje bezpieczeństwa dla wszystkich zastosowań

- A. Podczas wiercenia udarowego należy nosić ochroniacze na uszy.** Narażenie na hałas może spowodować utratę słuchu.
- B. Elektronarzędzie należy trzymać za izolowane powierzchnie chwytne podczas wykonywania czynności, podczas których osprzęt tnący lub elementy mocujące mogą zetknąć się z ukrytym okablowaniem lub własnym przewodem.** Akcesoria lub elementy mocujące stykające się z przewodem pod napięciem mogą spowodować, że odsonięte metalowe części elektronarzędzia będą „pod napięciem” i spowodować porażenie prądem operatora.

2/ Instrukcje bezpieczeństwa podczas używania długich wiertel

- A. Nigdy nie należy pracować z prędkością wyższą niż maksymalna prędkość znamionowa wiertła.** Przy wyższych prędkościach obrotowych istnieje prawdopodobieństwo wygięcia wiertła, jeśli będzie się ono obracać swobodnie bez kontaktu z obrabianym przedmiotem, co może prowadzić do obrażeń ciała.
- B. Wiercenie należy zawsze rozpoczynać z niską prędkością obrotową i z końcówką wiertła w kontakcie z obrabianym przedmiotem.** Podczas pracy z wyższymi prędkościami wiertło może się wygiąć, jeśli będzie się swobodnie obracać bez kontaktu z obrabianym przedmiotem, co może spowodować obrażenia ciała.
- C. Dociskaj narzędzie tylko bezpośrednio w linii z wiertłem i nie wywieraj nadmiernego nacisku.** Wiertła mogą się zginać, powodując złamanie lub utratę kontroli, co może prowadzić do obrażeń ciała.

Dodatkowe ostrzeżenia dotyczące bezpieczeństwa

- **W przypadku zablokowania się narzędzia podczas pracy należy natychmiast wyłączyć elektronarzędzie. Należy być przygotowanym na reakcje związane z wysokim momentem obrotowym, które powodują odbicie.** Narzędzie może się zablokować jeśli zakleszczy się w obrabianym przedmiocie lub jeśli ulegnie przecięciu.
- **Mocno trzymać elektronarzędzie.** Podczas dokręcania i odkręcania śrub należy być przygotowanym na chwilowe reakcje narzędzia związane z wysokim momentem obrotowym.
- **Umocuj obrabiany przedmiot.** Przedmiot obrabiany zamocowany za pomocą urządzeń zaciskowych lub w imadło jest pewniej unieruchomiony niż ręką.
- **Użyj odpowiednich detektorów, aby określić, czy w obszarze roboczym są ukryte linie energetyczne, lub zadzwoń do lokalnego zakładu energetycznego po pomoc.** Zetknięcie z przewodami elektrycznymi może doprowadzić do pożaru i porażenia prądem. Uszkodzenie linii gazowej może doprowadzić do wybuchu. Uszkodzenie instalacji wodnej powoduje szkody materialne lub może spowodować porażenie prądem.
- **Przedłożeniem elektronarzędzia należy zawsze poczekać, aż całkowicie się zatrzyma.** Stosowane narzędzie może się zaciąć i spowodować utratę kontroli.
- **Trzymaj narzędzie elektryczne mocno obiema rękami i upewnij się, że masz stabilne podłoże.** Narzędzie elektryczne można bezpieczniej obsługiwać obiema rękami.
- **Aby zapobiec niezamierzonemu włączeniu elektronarzędzia, należy zawsze odblokować przycisk blokady włączenia.** W tym celu należy krótko nacisnąć przełącznik Wł./Wył.
- **Akcesorium narzędzia może się nagrzewać podczas pracy. Istnieje ryzyko poparzenia podczas wymiany akcesorium narzędzia.** Do usuwania akcesorium należy używać rękawic ochronnych.
- **Dzieci i osoby o słabej kondycji nie mogą korzystać z tego narzędzia.** Dzieci powinny być zawsze nadzorowane, jeżeli znajdują się w obszarze, w którym używane jest narzędzie. Ponadto należy bezwzględnie przestrzegać obowiązujących w danym regionie przepisów dotyczących zapobieganiu wypadkom.

RYZIKO RESZTKOWE

Nawet jeśli narzędzie używane jest zgodnie z zaleceniami, nie jest możliwe wyeliminowanie wszystkich rezydualnych czynników ryzyka. Następujące zagrożenia mogą powstać w związku z konstrukcją i koncepcją narzędzia:

- Ryzyko porażenia prądem podczas przewiercenia przewodów elektrycznych - Zawsze chwytać narzędzie za przeznaczone do tego uchwyty, nie dotykać wiertel.
- Uszkodzenie układu oddechowego - Nosić maski ochronne zawierające filtry odpowiednie do obrabianych materiałów. Zapewnić odpowiednią wentylację miejsca pracy. Nie jeść, nie pić i nie palić w miejscu pracy.

- Uszkodzenie słuchu - Należy zawsze stosować skuteczną ochronę słuchu i ograniczyć narażenie na hałas.
- Uszkodzenie oczu przez unoszące się cząstki pyłu i gazu - Należy zawsze stosować środki ochrony oczu.
- obrażenia spowodowane przez wibracje - Należy trzymać narzędzie za wyznaczone uchwyty i ograniczyć narażenie na wibracje. Patrz «REDUKCJA RYZYKA».
- obrażenia spowodowane zapyleniem - Pył powstający podczas obsługi urządzenia może powodować obrażenia dróg oddechowych. Należy nosić odpowiednią maskę przeciwpyłową z filtrami odpowiednimi do ochrony przed cząstkami pochodzącymi z obrabianego materiału.











ZMNIEJSZENIE RYZYKA







! **OSTRZEŻENIE:** emisja drgań i hałasu podczas rzeczywistego użytkowania elektronarzędzia może różnić się od zadeklarowanej wartości całkowitej w zależności od sposobów użytkowania narzędzia, w szczególności od rodzaju obrabianego przedmiotu; konieczne jest określenie środków bezpieczeństwa mających na celu ochronę operatora, które opierają się na oszacowaniu narażenia w rzeczywistych warunkach użytkowania (przy uwzględnieniu wszystkich faz cyklu roboczego, takich jak czas, kiedy narzędzie jest wyłączone, pracy bez obciążenia oraz kiedy jest kontrolowane). W zależności od rzeczywistego użytkowania produktu wartości wibracji mogą się różnić od deklarowanych! Zastosuj odpowiednie środki, aby chronić się przed narażeniem na wibracje! Uwzględnić cały proces pracy, w tym czas, w którym produkt pracuje bez obciążenia lub jest wyłączony! Właściwe środki obejmują m.in. regularną konserwację i pielęgnację produktu i narzędzi, utrzymywania ciepła rąk, okresowe przerwy i właściwe planowanie procesów pracy! To narzędzie może powodować zespół wibracyjny dłoni i ramion, jeśli jego użycie nie jest odpowiednio kontrolowane. W celu zminimalizowania ryzyka narażenia na wibracje i hałas:

- Zawsze używać ostrych dłut, wiertel i ostrzy.
- Narzędzie należy konserwować zgodnie z niniejszą instrukcją i (w uzasadnionych przypadkach) odpowiednio nasmarować.
- Jeśli narzędzie ma być używane regularnie, należy zainwestować w akcesoria antywibracyjne i przeciwhałasowe.
- Zaplanować swój harmonogram pracy tak, aby rozłożyć używanie narzędzi o wysokiej wibracji na przestrzeni kilku dni.

Zaleca się noszenie środków ochrony słuchu podczas pracy z tym urządzeniem

OPIS SYMBOLI

	Przeczytaj uważnie instrukcję obsługi
	To urządzenie jest zgodne z obowiązującymi dyrektywami europejskimi i wykonano metodę oceny zgodności dla tych dyrektyw
	Jednolity znak obrotu produktami na rynku państw członkowskich Unii Celnej
	To urządzenie jest zgodne z obowiązującymi przepisami technicznymi Ukrainy
	Zużytych produktów elektrycznych nie wolno wyrzucać razem z odpadami domowymi. W miejscach, w których istnieją odpowiednie instalacje, należy poddać je recyklingowi. Informacje na temat recyklingu można uzyskać od władz lokalnych lub sprzedawcy.
	Produkty nadające się do recyklingu podlegają rozszerzonej odpowiedzialności producenta. Należy przestrzegać wskazówek dotyczących sortowania.
	Okulary ochronne obowiązkowe
	Ochrona uszu obowiązkowa
	Rękawice ochronne obowiązkowe
	Maska przeciwpyłowa obowiązkowa
	Ta informacja o niebezpieczeństwie ostrzega przed uszkodzeniem urządzenia lub innych przedmiotów, oraz może spowodować obrażenia ciała

	Tylko do użytku wewnątrz pomieszczeń, nie wystawiać na działanie deszczu.
	Jeśli prąd ładowarki będzie większy niż 2A, zostanie on przerwany przez bezpiecznik.
	Przeczytaj instrukcję obsługi i przestrzegaj wszystkich ostrzeżeń i instrukcji bezpieczeństwa.
	Klasa ochrony II
	Baterię/ akumulatorki należy używać i przechowywać w temperaturze poniżej 45°C.
	Nie demontować, nie zgniatać, nie podgrzewać powyżej 100°C; Nigdy nie narażać baterii na działanie mikrofal lub wysokiego ciśnienia.
	Bateria litowo-jonowa. Ten produkt został oznaczony symbolem odnoszącym się do «selektywnej zbiórki» dla wszystkich pakietów baterii i akumulatorów. Zostanie on następnie poddany recyklingowi lub demontażowi w celu zmniejszenia wpływu na środowisko. Zestawy baterii/ akumulatorów mogą być niebezpieczne dla środowiska i zdrowia ludzkiego, ponieważ zawierają niebezpieczne substancje.

DANE TECHNICZNE

MODEL		18ID1-30.1A
NAPIĘCIE ZNAMIONOWE		18V d.c
PRĘDKOŚĆ		0 - 400 / 0 - 1500 min ⁻¹
PREDKOSC UDARU		22500 bpm
ZAKRES UCHWYTU		Ø 10 mm
MAKSYMALNA ŚREDNICA WIERCENIA	DREWNO	Ø 20 mm
	Metal	Ø 10 mm
	Betonie	Ø 8 mm
WAGA		1,45 Kg
CIŚNIENIE AKUSTYCZNE Lpa		80 dB(A)
MOC AKUSTYCZNA Lwa		88 dB(A)
NIEPEWNOŚĆ POMIARU Kpa, Kwa		5 dB(A)
CAŁKOWITA WARTOŚĆ DRGAŃ Wiercenie w metalu ah,D		2,16 m/s ²
CAŁKOWITA WARTOŚĆ DRGAŃ Wiercenie w betonie ah,D		4,99 m/s ²
NIEPEWNOŚĆ POMIARU K		1,5 m/s ²
Informacje o zestawie akumulatorów i ładowarce		Model akumulatora: E200 (5INR19/66) Specyfikacja akumulatora: 18Vd.c. Li-Ion 2000mAh/36Wh Ładowarka: WJG-Y352101600W1 Wejście: 100-240VAC, 50-60Hz, 70W Wyjście: 21Vd.c. 1600mA

OSTRZEŻENIE:

- Wartość emisja drgań i hałasu podczas rzeczywistego użytkowania elektronarzędzia może odbiegać od wartości deklarowanych, w zależności od sposobów użytkowania narzędzia, a zwłaszcza od rodzaju obrabianego przedmiotu.

- Niezbędne jest określenie środków bezpieczeństwa mających na celu ochronę operatora, które opierają się na oszacowaniu narażenia w rzeczywistych warunkach użytkowania (przy uwzględnieniu wszystkich faz cyklu roboczego, takich jak czas, kiedy narzędzie jest wyłączone, pracy bez obciążenia oraz kiedy efektywnie pracuje).

Uwaga:

- Deklarowana wartość całkowita drgań i deklarowana wartość emisji hałasu zostały zmierzone zgodnie ze standardową metodą testową i mogą być stosowane do porównywania jednego narzędzia z drugim.

- Deklarowana wartość całkowita drgań i deklarowana wartość emisji hałasu mogą być również wykorzystane we wstępnym oszacowaniu narażenia.

- unikanie zagrożenia wibracjami

Sugestia: 1) nosić rękawice podczas pracy

2) ograniczyć czas pracy i skrócić czas użytkowania narzędzia

DZIAŁANIE

OSTRZEŻENIE : Urządzenie należy odłączyć od sieci przed jego przygotowaniem do pracy

Wybierając wiertło, użyj odpowiedniego typu do danej pracy. Aby uzyskać najlepszą efektywność, zawsze używaj ostrego wiertła.

1. Aby otworzyć szczęki uchwytu, należy przytrzymać jego kotłierz i przekręcić tuleję w kierunku przeciwnym do ruchu wskazówek zegara. Wprowadzić wiertło głęboko do uchwytu, a następnie wycentrować wiertło w szczękach uchwytu.
2. Aby zamknąć szczęki uchwytu, należy przytrzymać kotłierz, obracając jednocześnie tuleję w kierunku zgodnym z ruchem wskazówek zegara. Mocno dokręcić.
3. Wyjąć wiertło postępując w odwrotnej kolejności.

NOTE: Uchwyty wiertarek rewersyjnych są zawsze mocowane za pomocą śruby z gwintem lewoskrętnym. Przed ewentualnym zdjęciem uchwytu należy poluzować śrubę. Aby poluzować śrubę, należy obrócić ją w kierunku zgodnym z ruchem wskazówek zegara.

REGULACJA OBROTÓW W LEWO/W PRAWO

1. Aby wybrać kierunek obrotów do przodu (zgodnie z ruchem wskazówek zegara), przesunąć przelącznik w lewo/w prawo w lewą pozycję.
2. Aby uzyskać kierunek obrotów przeciwny do ruchu wskazówek zegara, należy przesunąć przelącznik w lewo/w prawo w odpowiednie położenie. Choćby blokada uniemożliwia cofnięcie narzędzia podczas pracy silnika, przed zmianą kierunku obrotów należy poczekać, aż silnik całkowicie się zatrzyma..

 **OSTRZEŻENIE:** Jeśli przelącznik kierunku obrotów w lewo/w prawo znajduje się w pozycji środkowej, nie można włączyć narzędzia.

WYBÓR TRYBU PRACY UDAR/WIERCENIE

Przelącznik udar/wiercenia należy ustawić odpowiednio do rodzaju wymaganej czynności. Narzędzie ma dwa ustawienia:

- Tryb wiercenia : Do wiercenia w drewnie i metalu. Stosować standardowe wiertła.
- Tryb udarowy : Do wiercenia w kamieniu i murze. Należy używać wiertel do muru.

PRZELĄCZNIK ZMIANY PRĘDKOŚCI

 **OSTRZEŻENIE:** Należy sprawdzić, czy zasilanie jest takie samo, jak podane na tabliczce znamionowej narzędzia. To narzędzie ma przelącznik zmiennej prędkości i może osiągnąć większą prędkość obrotów poprzez zwiększony nacisk na spust. Prędkość jest kontrolowana przez nacisk na spust przelącznika. Funkcja zmiennej prędkości jest szczególnie przydatna podczas rozpoczynania wiercenia. Umożliwia ona również wybór najlepszej prędkości dla danego zastosowania.

Aby ograniczyć maksymalną prędkość obrotową narzędzia, należy obrócić pokrętło z przodu spustu, aż do uzyskaniażądanego ustawienia. Przekręć pokrętło w kierunku «+», aby zwiększyć prędkość, i w kierunku «-», aby zmniejszyć żadaną prędkość.

UWAGA: Zaleca się używanie funkcji zmiennej prędkości tylko przez krótki czas. Nie używaj narzędzia w sposób ciągły przy różnych prędkościach. Może to uszkodzić przelącznik.

OŚWIETLENIE ROBOCZE LED

Narzędzie wyposażone jest w diodę LED, która oświetla obszar roboczy i poprawia widoczność podczas pracy w obszarach niewystarczająco oświetlonych.

Dioda LED włącza się automatycznie, kiedy włącznik spustowy jest wcisnięty.

ROZPOCZĘCIE WIERCENIA

- Uruchomić narzędzie, naciskając spust wyzwalający zmienną prędkość.
- Zwolnić spust, aby zatrzymać narzędzie.

WIERCENIE OTWORU

Podczas wiercenia otworu o dużej średnicy, najlepiej jest zacząć od mniejszego wiertła, a następnie wiercić do wymaganego wymiaru. Zapobiega to przeciążeniu wiertła.

 **OSTRZEŻENIE:** Wiele wypadków następuje z powodu nieprzewidzianych sytuacji. Proszę zwrócić uwagę, że wiercenie małego otworu może spowodować zakleszczenie wiertła w otworze, szczególnie podczas wierceniu w metalu.

- Należy pamiętać, aby przy głębokich otworach stosować czynność «wood-pecker (dzięcioł)», umożliwiającą wyrzucenie opiótków z otworu
- W przypadku zahaczenia wiertła należy natychmiast wyłączyć urządzenie, aby zapobiec trwałemu uszkodzeniu wiertła.
- Spróbuj uruchomić wiertarkę w odwrotnym kierunku, aby wyjąć wiertło.
- Trzymać wiertło w jednej linii z otworem. W idealnej sytuacji wiertło powinno wchodzić pod kątem prostym do wierconego materiału. Jeśli podczas wiercenia kąt ten elegnie zmianie, może to spowodować oderwanie się wiertła, zablokowanie otworu i ewentualne obrażenia.
- Zmniejszyć nacisk, w momencie przebijania wierconego elementu.
- Nie forsować wiercenia, pozwól narzędziu pracować we własnym tempie.
- Dbaj o ostrość wiertła.

WIERCENIE W DREWNIU

Aby uzyskać maksymalną wydajność podczas wiercenia w drewnie większych otworów, należy użyć wiertel świdrowych lub szpadlowych do wiercenia w drewnie.

- Wybrać tryb wiercenia narzędzia.
- Rozpocząć wiercenie z bardzo małą prędkością, aby zapobiec ześlizgiwaniu się wiertła z punktu startowego. Zwiększać prędkość obrotową w miarę zagłębiania się w drewno.
- Podczas wiercenia otworów przelotowych należy umieścić za przedmiotem obrabianym klocek drewna, aby uniknąć poszarpanych lub odpryśniętych krawędzi z tyłu otworu.

WIERCENIE W METALU

Aby uzyskać maksymalną wydajność, do wiercenia w metalu należy używać wiertel HSS.

- Wybrać tryb wiercenia narzędzia
- Zaznaczyć środek otworu przy pomocy punktaka.
- Użyć odpowiedniego smaru do materiału, na którym pracujesz.
- Rozpocząć wiercenie z bardzo małą prędkością, aby zapobiec ześlizgiwaniu się wiertła z punktu startowego.
- Zawsze mocować elementy blaszane. Podpierać cienką blachę kawałkiem drewna, aby uniknąć jej zniekształcenia.

WIERCENIE W BETONIE

Aby uzyskać maksymalną wydajność, podczas wiercenia otworów w cegle, dachówce, betonie itp. należy używać wysokiej jakości wiertła do muru z końcówkami ze spiekanych węglików.

- Najpierw użyć trybu wiercenia, a następnie przejść do trybu udarowego po wykonaniu otworów.
- Stosować lekkie naciski i średnią prędkość dla uzyskania optymalnych rezultatów w przypadku wiercenia w cegle.
- Zastosować większy nacisk i wysoką prędkość w przypadku twardych materiałów, takich jak beton.
- Podczas wiercenia otworów w płytkach należy przetestować wiercenie na małym kawałku, aby ustalić najlepszą prędkość i siłę nacisku.

UWAGA: Odwrotne obroty podczas wiercenia udarowego mogą spowodować uszkodzenie wiertarki i wiertła.

KONSERWACJA

 **OSTRZEŻENIE:** Nie dopuszczać do kontaktu płynów hamulcowych, benzyny, produktów na bazie ropy naftowej, olejów penetrujących itp. z plastikowymi częściami. Zawierają one substancje chemiczne, które mogą uszkodzić, ostabić lub zniszczyć obudowę, a tym samym naruszyć integralność podwójnej izolacji.

 **OSTRZEŻENIE:** Przed wykonaniem jakiegokolwiek operacji regulacyjnej lub konserwacyjnej należy zawsze odłączyć urządzenie od zasilania. Jeśli przewód zasilający jest uszkodzony, musi zostać wymieniony przez producenta lub jego przedstawiciela serwisowego, aby uniknąć zagrożenia. W przypadku uszkodzenia przewodu zasilającego należy natychmiast odłączyć urządzenie od zasilania. Należy uważać, aby nie narażać tego

narzędzia na działanie deszczu. Jeśli szczotki węglowe wymagają wymiany, należy zlecić to wykwalifikowanej osobie zajmującej się naprawami (zawsze wymieniaj dwie szczotki jednocześnie) Twoje elektronarzędzie nie wymaga dodatkowego smarowania ani konserwacji. Do czyszczenia elektronarzędzia nigdy nie należy używać wody ani chemicznych środków czyszczących. Należy je czyścić suchą szmatką. Narzędzie elektryczne należy zawsze przechowywać w suchym miejscu. Utrzymuj otwory wentylacyjne silnika w czystości. Utrzymuj wszystkie elementy sterujące w stanie wolnym od kurzu. Czasami przez szczeliny wentylacyjne mogą pojawić się iskry. Jest to normalne i nie spowoduje uszkodzenia elektronarzędzia. Zakres temperatur otoczenia dla tego narzędzia wynosi 0°C - 40°C. Wilgotność względna strefy pracy nie może przekraczać 80% bez bezpośredniego narażenia na deszcz i nadmierną zawartość kurzu w powietrzu. W elektronarzędziu znajduje się kilka części, które mogą być serwisowane przez użytkownika. Proszę zapoznać się z listą wykazu części zamiennych w instrukcji

A. SPRAWDZANIE ŚRUB MONTAŻOWYCH

Regularnie sprawdzać wszystkie śruby montażowe i upewnić się, że są one prawidłowo dokręcone. Jeśli któraś ze śrub jest poluzowana, należy ją natychmiast dokręcić. W przeciwnym razie może dojść do poważnych obrażeń.

B. KONSERWACJA SILNIKA

Uzwojenie silnika jest «sercem» elektronarzędzia. Należy zwrócić uwagę, aby uzwojenie nie uległo uszkodzeniu i/lub nie zostało zamoczone w oleju lub wodzie.

C. KONTROLA SZCZOTEK WĘGLOWYCH

W silniku zastosowano szczotki węglowe, które są częściami zużywalnymi. Ponieważ nadmiernie zużyte szczotki powodują problemy z silnikiem, należy wymienić szczotkę węglową na identyczną, w przypadku kiedy jest ona zużyta do lub blisko limitu zużycia. Ponadto należy utrzymywać szczotki węglowe w czystości i dbać o to, aby swobodnie przesuwaly się w uchwycie szczotek.

ROZWIĄZYWANIE PROBLEMÓW

PROBLEM	MOŻLIWA PRZYCZYNA	ROZWIĄZANIE
PRODUKT NIE URUCHAMIA SIĘ	Nie podłączony do zasilania	Podłączyć do zasilania
	Inny problem elektryczny produktu	Sprawdzić przez specjalistę elektryka
	Bateria ma za niską moc	Przed rozpoczęciem pracy należy naładować akumulator
URZĄDZENIE PRZESTAJE PRACOWAĆ PO PRACY NA WOLNYCH OBROTACH	Otwory wentylacyjne są zatkane	Wyczyść otwory wentylacyjne
	Bateria ma za niską moc	Przed rozpoczęciem pracy należy naładować akumulator
NIETYPOWE WIBRACJE W TRAKCIE UŻYTKOWANIA	Wiertło nie jest odpowiednio zamontowane	Demontaż i montaż ostrza ściśle według instrukcji
ISKRZENIE WIDOCZNE PRZEZ OTWORY WENTYLACYJNE OBUDOWY	Przez otwory w obudowie może być widoczne niewielkie iskrzenie.	Jest to normalne i nie świadczy o problemie
NIEZADOWALAJĄCY EFEKT	Wiertło jest zużyte lub nie jest dostosowane do materiału, który ma być wiercony	Wymienić wiertło lub sprawdzić zgodność wiertła z materiałem do wiercenia

WARUNKI PRZECHOWYWANIA I TRANSPORTU

Urządzenie musi być przechowywane w suchym, ogrzewanym pomieszczeniu w temperaturze od 0 do +40 °C.

Urządzenie przewozić w pojazdach zamkniętych zgodnie z zasadami przewozu towarów obowiązującymi przy tego rodzaju transporcie. Podczas transportu i przeladunku, opakowanie z produktem nie powinno być narażone na ostre uderzenia oraz działanie opadów atmosferycznych. Po przetransportowaniu urządzenia w warunkach zimowych należy przechowywać je w temperaturze pokojowej przez co najmniej 2 godziny do całkowitego wyschnięcia wilgoci.

CHRONIĆ ŚRODOWISKO

CAUTION! Ten produkt został oznaczony symbolem dotyczącym usuwania odpadów elektrycznych i elektronicznych. Oznacza to, że tego produktu nie należy wyrzucać razem z odpadami domowymi, lecz oddać do punktu zbiórki rodzajowego z europejską dyrektywą WEEE. Skontaktuj się z lokalnymi władzami lub sklepem, aby uzyskać porady dotyczące recyklingu. Zostanie on poddany procesowi recyklingu lub demontażu w celu zmniejszenia negatywnego wpływu na środowisko. Sprzęt elektryczny i elektroniczny może być niebezpieczny dla środowiska i zdrowia ludzi, ponieważ zawiera niebezpieczne substancje.

GWARANCJA

Produkty Pracytl są zaprojektowane zgodnie z najwyższymi standardami jakości produktów dla majsterkowiczów. Pracytl zapewnia 60 miesięcy gwarancji na swoje produkty, od daty zakupu. Niniejsza gwarancja dotyczy wszelkich wad materiałowych i produkcyjnych, które mogą się pojawić. Nie są uwzględniane żadne inne roszczenia, niezależnie od ich charakteru, bezpośrednie lub pośrednie, dotyczące ludzi i/lub materiałów. Produkty Pracytl nie są przeznaczone do użytku profesjonalnego.

W przypadku wystąpienia problemu lub usterki, należy zawsze najpierw skonsultować się z przedstawicielem handlowym firmy Pracytl. W większości przypadków, sprzedawca Pracytl będzie w stanie rozwiązać problem lub usunąć usterkę.

Naprawy lub wymiana części nie przedłużają pierwotnego okresu gwarancji.

Usterki, które powstały w wyniku niewłaściwego użytkowania lub zużycia, nie są objęte gwarancją. Dotyczy to między innymi włączników, wyłączników obwodów ochronnych oraz silników, w przypadku ich zużycia.

Twoje roszczenie z tytułu gwarancji może być rozpatrzone tylko wtedy, kiedy:

- Przedstawiono dowód daty zakupu w postaci paragonu.
- Żadne naprawy i/lub wymiany nie zostały wykonane przez osoby trzecie.
- Zaistniały problem nie jest spowodowany normalnym zużyciem.
- Narzędzie nie było narażone na niewłaściwe użytkowanie (przeciążenie maszyny lub zamontowanie niezatwierdzonych akcesoriów).
- Wymagane prace konserwacyjne i naprawcze zostały wykonane prawidłowo.
- Nie doszło do forsowania narzędzia podczas użytkowania, niewłaściwej obsługi, nieuprawnionego użycia lub wypadku.
- Nie ma uszkodzeń spowodowanych przez czynniki zewnętrzne lub ciała obce, takie jak piasek czy kamienie.
- Nie występują szkody spowodowane nieprzestrzeganiem wskazówek bezpieczeństwa i instrukcji obsługi.
- Nie miała zastosowania siła wyższa z naszej strony.
- Nie zastosowano żadnych niewłaściwych części, części nie zostały wyprodukowane przez Pracytl a które były przyczyną pogorszenia jakości.
- Narzędzie/ akumulator/ ładowarka znajdowały się w wilgotnym środowisku (rosa, deszcz, zanurzenie w wodzie, ...).
- W załączeniu znajduje się opis reklamacji.

Postanowienia gwarancyjne obowiązują w połączeniu z naszymi warunkami sprzedaży i dostawy.

Wadliwe narzędzia, które mają być zwrócone do firmy Pracytl za pośrednictwem sprzedawcy produktów Pracytl, zostaną odebrane przez firmę Pracytl pod warunkiem, że produkt będzie odpowiednio zapakowany. Jeśli wadliwy towar zostanie wysłany bezpośrednio do Pracytl przez konsumenta, Pracytl będzie w stanie przyjąć ten produkt tylko wtedy, kiedy konsument pokryje koszty wysyłki.

Produkty, które są dostarczane w złym opakowaniu, nie będą akceptowane przez Pracytl.

ВИКОРИСТАННЯ ЗА ПРИЗНАЧЕННЯМ

Пристрій призначено для ударного свердління в цеглі, бетоні або камені, а також для свердління в дереві й металі. Інструменти з електронним управлінням і обертанням за годинниковою стрілкою/проти годинникової стрілки також підходять для загвинчування гвинтів.

Не використовуйте прилади, інструменти та приладдя для будь-яких інших видів завдань (читайте інструкції виробника), окрім робіт, для яких вони призначені.

Дотримуйтесь рекомендацій щодо застосування насадок для дрילה і шурупверта.

СПЕЦІАЛЬНІ ВКАЗІВКИ ПРО ДОТРИМАННЯ ТЕХНІКИ БЕЗПЕКИ

1/ Інструкції з техніки безпеки для всіх операцій

A. Під час ударного свердління використовуйте захисні навушники. Тривалий вплив шуму може призвести до втрати слуху.

B. Під час виконання операції, коли різальне приладдя може торкатися прихованої проводки або власного шнура, тримайте електроінструмент лише за ізольовані захватні поверхні. Під час контакту різального приладдя або елементів кріплення з проводом під напругою відкриті металеві частини електроінструмента стають провідниками й можуть спричинити ураження оператора електричним струмом.

2/ Інструкції з техніки безпеки під час використання довгих свердел

A. Забороняється перевищувати номінальну швидкість обертання, на яку розраховане свердло. У разі перевищення швидкості обертання, якщо відсутній контакт із заготовкою свердло може зігнути та спричинити травму.

B. Завжди починайте свердління на малій швидкості, забезпечивши контакт між свердлом та заготовкою. У разі перевищення швидкості обертання, якщо відсутній контакт із заготовкою свердло може зігнути та спричинити травму.

C. Докладати силу необхідно тільки вздовж осі свердла, не застосовуючи надмірних зусиль. Внаслідок прикладання надмірних зусиль свердло може зігнути, зламатися і призвести до втрати контролю та травми.

Додаткові вказівки про дотримання техніки безпеки

- **Якщо свердло заклинює, негайно вимкніть електроінструмент.** Будьте готові до появи високого реактивного моменту, який спричиняє віддачу. Свердло блокується, коли воно застрягає в заготовці або коли електроінструмент перевантажений.
- **Надійно тримайте електроінструмент.** Під час затягування і ослаблення гвинтів будьте готові до появи тимчасових високих реактивних моментів.
- **Закріпіть заготовку.** Заготовка, затиснута за допомогою затискних пристроїв або в лещатах, утримується надійніше, ніж вручну.
- **Використовуйте відповідні датчики, що дають можливість визначити наявність прихованої електропроводки в зоні проведення робіт або зверніться за допомогою до місцевої обслуговуючої компанії.** Контакт із проводкою може призвести до пожежі та ураження електричним струмом. Пошкодження газових труб може призвести до вибуху. Пошкодження водопровідних труб може завдати шкоди майну або призвести до ураження струмом.
- **Перед тим, як покласти інструмент, дочекайтеся його повної зупинки.** Свердло може застрягти і призвести до втрати контролю над електроінструментом.
- **Міцно тримайте електроінструмент обома руками, зберігаючи стійке положення.** Для гарантування безпеки переміщайте електроінструмент, тримаючи його обома руками.
- **Щоб уникнути ненавмисного увімкнення електроінструмента завжди розблокуйте кнопку блокування.** Для цього короткочасно натисніть вимикач.
- **Під час роботи свердла можуть нагріватися.** Під час заміни свердла є ризик отримання опіків. Виймайте свердло в захисних рукавицях.
- **Цей інструмент не має використовуватись дітьми та особами зі слабким здоров'ям.** Якщо в зоні використання цього інструмента перебувають діти, за ними має бути постійне спостереження. Також необхідно виконувати правила запобігання нещасних випадків, які діють у вашому регіоні.

ЗАЛИШКОВІ РИЗИКИ

Навіть під час використання інструмента згідно з інструкцією неможливо усунути всі залишкові чинники ризику. Конструкція й дизайн інструмента можуть призвести до виникнення таких небезпек:

- Небезпека ураження електричним струмом у випадку просвердлювання електричних кабелів. Завжди тримайте інструмент за спеціальні ручки, не торкайтеся до свердел.
- Пошкодження дихальної системи – використовуйте маски захисту органів дихання, що містять фільтри, призначені для використовуваних матеріалів. Забезпечте належну вентиляцію робочого місця. Не приймайте їжу, не пийте і не куріть у робочій зоні.

- Пошкодження органів слуху – завжди надягайте ефективні засоби захисту органів слуху й обмежте вплив шуму.
- Шкода очам від летючого пилу і частинок сміття – завжди використовуйте відповідні засоби захисту очей.
- Травми, спричинені вібрацією – тримайте інструмент за призначені для цього ручки й обмежте вплив вібрації. Див. «ЗНИЖЕННЯ РИЗИКІВ».
- Травми, спричинені пилом – пил, що утворюється під час експлуатації виробу, може призвести до пошкодження органів дихання. Використовуйте відповідну пилозахисну маску з фільтрами, придатними для захисту від частинок матеріалу, який оброблюється.



ЗНИЖЕННЯ РИЗИКІВ







⚠ ПОПЕРЕДЖЕННЯ: Вплив вібрації та шуму під час використання електроінструмента може відрізнятись від заявленого загального значення, залежно від того, як використовується інструмент, особливо, який тип заготовки обробляється. Потрібно визначити заходи гарантування безпеки оператора на основі оцінювання впливу в реальних умовах використання (з урахуванням усіх етапів робочого циклу, таких як час, упродовж якого пристрій вимкнений і впродовж якого він працює без навантаження, на додаток до часу запуску). Залежно від умов використання вібрація під час фактичної роботи інструмента може відрізнятись від заявленого значення вібрації! Живіть належні заходи для захисту від впливу вібрації! Враховуйте весь робочий процес, включно з часом, коли інструмент працює без навантаження або був вимкнений! Належні заходи включають, серед іншого, регулярне технічне обслуговування та догляд за приладом та робочими інструментами, підтримання рук у теплі, періодичні перерви й належна організація робочих процесів! У разі неправильного використання цей інструмент може спричинити вібраційний синдром кисті-руки. Щоб звести до мінімуму ризик впливу вібрації і шуму:

- завжди використовуйте гострі зубила, свердла і полотна;
- обслуговуйте інструмент відповідно до цих інструкцій і ретельно змачуйте його (у разі необхідності);
- у разі регулярного використання інструмента придбайте аксесуари для захисту від вібрації і шуму;
- плануйте свій робочий графік так, щоб розподілити використання інструмента з високим рівнем вібрації на кілька днів;

під час роботи з пристроєм рекомендується використовувати засоби захисту органів слуху.

УМОВНІ ПОЗНАЧЕННЯ

	Уважно прочитайте інструкцію з експлуатації
	Цей виріб відповідає застосовній Директиві ЄС, була проведена процедура оцінювання відповідності цій директиві.
	Єдиний знак обігу продукції на ринку держав-членів Євразійського економічного союзу
	Цей пристрій відповідає чинним технічним регламентам України
	Забороняється утилізувати електровару разом із побутовими відходами. Якщо можливо, здайте на перероблення. За додатковою інформацією щодо утилізації зверніться до місцевих органів влади або до свого продавця
	Продукти, що підлягають вторинному переробленню, підпадають під розширену відповідальність виробника. Дотримуйтесь відповідних інструкцій щодо сортування
	Захисні окуляри обов'язкові
	Обов'язковий захист органів слуху
	Захисні рукавички обов'язкові
	Пилозахисна маска обов'язкова
	Це попередження про небезпеку попереджає про пошкодження пристрою чи іншого майна або про ризик отримання фізичних травм

	Тільки для використання всередині приміщень, захищайте від впливу дощу.
	Якщо сила струму зарядного пристрою перевищує 2 А, струм на виході буде зупинений запобіжником.
	Прочитайте інструкцію з експлуатації та дотримуйтесь усіх попереджень та інструкцій із техніки безпеки.
	Клас захисту II
	Використовуйте та зберігайте батарею при температурі нижче 45 °C
	Не розбирайте, не роздавлюйте, не нагрівайте вище 100 °C. Ніколи не піддавайте батарею впливу мікрохвиль або високого тиску.
	Літій-іонна батарея. Цей продукт позначений символом «роздільне збирання» для всіх акумуляторних батарей. Потім виріб буде перероблений або розібраний, щоби зменшити вплив на довкілля. Акумуляторні батареї можуть бути небезпечними для довкілля та для здоров'я людини, оскільки вони містять небезпечні речовини.

ТЕХНІЧНІ ДАНІ

МОДЕЛЬ		18ID1-30.1A
НОМІНАЛЬНА НАПРУГА		18V d.c
ШВИДКІСТЬ		0 - 400 / 0 - 1500 min ⁻¹
ШВИДКІСТЬ УДАРУ		22500 bpm
МІСТКІСТЬ ПАТРОНУ		Ø 10 mm
МАКСИМАЛЬНИЙ ДІАМЕТР СВЕРДЛІННЯ	Деревина	Ø 20 mm
	Метал	Ø 10 mm
	Бетоні	Ø 8 mm
ВАГА		1,45 Kg
РІВЕНЬ ЗВУКОВОГО ТИСКУ L_{pa}		80 dB(A)
РІВЕНЬ ЗВУКОВОЇ ПОТУЖНОСТІ L_{wa}		88 dB(A)
ПОХИБКА K_{pa}, K_{wa}		5 dB(A)
ЗАГАЛЬНЕ ЗНАЧЕННЯ ВІБРАЦІЇ Свердління металу a_{h,D}		2,16 m/s ²
ЗАГАЛЬНЕ ЗНАЧЕННЯ ВІБРАЦІЇ Свердління в бетоні a_{h,D}		4,99 m/s ²
ПОХИБКА K		1,5 m/s ²
Інформація про акумуляторну батарею та зарядний пристрій		<p>Модель акумуляторної батареї: E200 (51NR19/66)</p> <p>Специфікація акумуляторної батареї: 18Vd.c. Li-Ion 2000mAh/36Wh</p> <p>Зарядний пристрій: WJG-Y352101600W1</p> <p>Вхід: 100-240VAC, 50-60Hz, 70W</p> <p>Вихід: 21Vd.c. 1600mA</p>



ПОПЕРЕДЖЕННЯ:

- Рівень вібрації та рівень шуму під час фактичного використання електроінструмента можуть відрізнятись від задекларованих рівнів залежно від умов, у яких використовується інструмент, зокрема, від того, яка саме заготовка обробляється.

- Необхідно визначати заходи безпеки для захисту користувача, які ґрунтуються на оцінюванні впливу вібрації у реальних умовах використання (зважаючи на всі деталі операційного циклу такі, як кількість разів вимкнення електроінструмента та коли електроінструмент працював на холостому ході, на додаток до часу запуску).

Примітка:

- Заявлений загальний рівень вібрації та заявлений рівень шуму були виміряні відповідно до стандартного методу тестування. Вони можуть бути використані для порівняння одного інструмента з іншим.

- Заявлений загальний рівень вібрації та заявлений рівень шуму можуть бути також використані в попередніх оцінюваннях впливу вібрації.

- Уникайте ризику вібрації.

Поради:

- 1) під час роботи використовуйте рукавиці;
- 2) обмежуйте час використання та скорочуйте час запуску.

ЕКСПЛУАТАЦІЯ



ПОПЕРЕДЖЕННЯ: Перед початком введення обладнання в експлуатацію його слід від'єднати від електромережі

Під час вибору свердла, використовуйте той тип, який підходить для виконуваної роботи. Для отримання оптимальних результатів слід користуватися гострими свердлами.

1. Щоб відкрити кулачки патрона, утримуйте кільце, повертаючи муфту проти годинникової стрілки. Вставте свердло в патрон і відцентруйте його в кулачках патрона.
2. Щоб закрити кулачки патрона, утримуйте кільце, повертаючи муфту за годинниковою стрілкою. Надійно затягніть її.
3. Виймайте свердло у зворотному порядку.

ПРИМІТКА: Патрон для свердел зі зворотним ходом має завжди ліву різьбу. Перед зняттям патрона необхідно послабити гвинт. Щоб послабити гвинт, його слід викручувати за годинниковою стрілкою.

ОБЕРТАННЯ ВПЕРЕД/НАЗАД

1. Для обертання вперед (за годинниковою стрілкою) встановіть перемикач у ліве положення.
2. Для обертання назад (проти годинникової стрілки) встановіть перемикач у праве положення. Незважаючи на те, що механізм блокування запобігає зміні напрямку обертання інструмента під час роботи двигуна, перш ніж змінювати напрямок обертання, дочекайтеся повної зупинки приладу.



ПОПЕРЕДЖЕННЯ: Якщо перемикач обертання вперед/назад встановлено в центральному положенні, прилад увімкнути неможливо.

ВИБІР РЕЖИМІВ ДРИЛІ / УДАРНОГО СВЕРДЛІННЯ

Перемикач ударне свердління / дріль повинен бути встановлений відповідно до типу необхідної дії. Інструмент має два режими:

- Режим дрилі: Для свердління в деревині й металі. Використовуйте стандартні свердла.
- Режим ударного свердління: Для свердління в камені й цеглі. Використовуйте свердла для цегли.

РЕГУЛЯТОР ШВИДКОСТІ



ПОПЕРЕДЖЕННЯ: Завжди перевіряйте, щоби живлення відповідало значенню, яке вказане на заводській табличці інструмента.

Цей інструмент оснащений регулятором швидкості, який дає можливість збільшувати швидкість завдяки збільшенню тиску на спусковий гачок. Швидкість регулюється силою натискання на спусковий гачок. Функція регулювання швидкості особливо корисна під час свердління. Вона також дає можливість вибрати оптимальну швидкість для виконання конкретного завдання.

Щоб обмежити максимальну швидкість, повертайте регулятор на передній стороні гачка для встановлення бажаного значення. Поворот у бік "+" збільшує швидкість, а у бік "-" зменшує її.

ПРИМІТКА: Рекомендується використовувати функцію регулювання швидкості тільки впродовж короткого часу. Не використовуйте безперервно інструмент на різних швидкостях. Це може призвести до пошкодження перемикача.

СВІТЛОДІОДНЕ РОБОЧЕ ПІДСВІЧУВАННЯ

Цей інструмент обладнаний світлодіодним підсвічуванням, що покращує видимість у робочій зоні за умов недостатнього освітлення.

Світлодіодне підсвічування вмикається автоматично, якщо натиснути на спусковий гачок.

ПОЧАТОК СВЕРДЛІННЯ

- Щоб запустити інструмент, натисніть на спусковий гачок регулювання швидкості.
- Щоб зупинити інструмент, відпустіть спусковий гачок.

СВЕРДЛІННЯ ОТВОРІВ

Якщо потрібно просвердлити отвір великого діаметра, іноді варто почати зі свердла меншого розміру, а потім розширити отвір до потрібного розміру. Це запобігає перевантаженню дрילה.



ПОПЕРЕДЖЕННЯ: Багато нещасних випадків відбуваються через непередбачені ситуації. Пам'ятайте, що висвердлювання невеликого отвору, особливо в металі, може призвести до затискання свердла.

- Під час висвердлювання глибоких отворів використовуйте метод заглиблення і виймання свердла, щоб видаляти стружку з отвору.
- Якщо свердло застрягло, слід негайно вимкнути дріль, щоб уникнути його незворотного пошкодження.
- Щоб вивільнити свердло, спробуйте змінити напрямок його обертання.
- Тримайте свердло на одній лінії з отвором. В ідеалі свердло має входити в матеріал під прямим кутом. Якщо під час свердління змінюється кут, це може призвести до ламання або затискання свердла в отворі та можливої травми.
- Зменшуйте тиск, коли свердло майже пройшло крізь матеріал, в якому висвердлюється отвір.
- Не тисніть на дріль. Інструмент має працювати у власному темпі.
- Тримайте свердла гострими.

СВЕРДЛІННЯ В ДЕРЕВИНІ

Для отримання найкращого результату під час свердління великих отворів у деревині використовуйте спіральні або перові свердла.

- Виберіть на інструменті режим свердління.
- Починайте свердління з малої швидкості, щоб попередити зісковзування свердла на початку роботи. Збільшуйте швидкість у міру того, як свердло входить у деревину.
- Під час свердління наскрізних отворів під заготовку, що обробляється, слід класти дерев'яний брусок.

СВЕРДЛІННЯ В МЕТАЛІ

Для отримання найкращих результатів використовуйте для свердління в металі свердла з гартованої сталі.

- Виберіть на інструменті режим свердління.
- Кернером позначте центр отвору.
- Використовуйте мастило відповідно до матеріалу, з яким працюєте.
- Починайте свердління з малої швидкості, щоб попередити зісковзування свердла на початку роботи.
- Завжди затискайте листовий метал. Щоб уникнути деформування тонкого металу, користуйтеся дерев'яним бруском.

СВЕРДЛІННЯ БЕТОНУ

Для отримання найкращих результатів при свердлінні отворів у цеглі, плитці, бетоні тощо використовуйте високоякісні свердла для цегли з карбідними наконечниками.

- Спочатку використовуйте режим дрилу, а потім перемикайте на режим ударного свердління, коли отвори будуть позначені.
- Застосовуйте легкий натиск і середню швидкість для досягнення найкращих результатів при роботі з цеглою.
- Застосовуйте додатковий тиск і високу швидкість для твердих матеріалів, як-от бетон.
- При свердлінні отворів у плитці потренуйтеся на обрізку, щоб визначити оптимальну швидкість і тиск.

ПРИМІТКА. Реверсивне обертання в ударному режимі може пошкодити свердло та дріль.

ТЕХНІЧНЕ ОБСЛУГОВУВАННЯ



ПОПЕРЕДЖЕННЯ! Не допускайте потрапляння гальмівних рідин, бензину, нафтопродуктів, просочувальних масел тощо на пластикові деталі. Вони містять хімічні речовини, які можуть пошкодити, послабити або зруйнувати корпус, порушивши цілісність подвійної ізоляції.

ПОПЕРЕДЖЕННЯ! Перед будь-яким налаштуванням або технічним обслуговуванням завжди відключайте пристрій від мережі живлення. Якщо пошкоджений шнур живлення, щоб уникнути небезпечних ситуацій його заміну має здійснювати виробник або його сервісний агент. Якщо шнур живлення пошкоджений, негайно вимкніть пристрій від мережі живлення. Бережіть інструмент від дощу. Якщо необхідно замінити вугільні щітки, це має зробити кваліфікований фахівець із ремонту (завжди замінюйте обидві щітки одночасно). Електроінструмент не потребує додаткового змащення або технічного обслуговування. Ніколи не використовуйте воду або хімічні засоби для очищення електроінструмента. Протріть його сухою тканиною. Завжди зберігайте електроінструмент у сухому місці. Стежте за чистотою отворів для вентиляції двигуна. Не допускайте потрапляння пилу на органи управління. Іноді можна побачити іскри через вентиляційні отвори. Це нормально і не зашкодить електроінструменту. Діапазон температур навколишнього середовища для використання цього інструмента становить 0°C - 40°C. Відносна вологість у приміщенні має становити не більше 80%. Воно має бути захищеним від безпосереднього впливу дощу й надмірного вмісту пилу в повітрі. В електроінструменті є декілька обслуговуваних деталей. Див. перелік запасних частин у керівництві.

А. ОГЛЯД МОНТАЖНИХ ГВИНТІВ

Регулярно перевіряйте всі монтажні гвинти щоб переконатися, що вони затягнуті належним чином. У разі ослаблення гвинтів негайно затягніть їх. Недотримання цієї вимоги може призвести до серйозних травм.

В. ТЕХНІЧНЕ ОБСЛУГОВУВАННЯ ДВИГУНА

Обмотка двигуна – це «серце» електроінструмента. Необхідно виявляти підвищену обережність, щоб уникнути пошкодження обмотки і/або потрапляння на неї олії або води.

С. ОГЛЯД ВУГІЛЬНИХ ЩІТОК

У двигуні використовуються вугільні щітки, які є витратними матеріалами. Оскільки сильно зношена вугільна щітка може спричинити збої у роботі двигуна, щітку необхідно замінити на ідентичну, коли вона наближається до межі придатності. Крім того, вугільні щітки необхідно утримувати у чистоті та перевіряти чи вони вільно рухаються у щіткотримачі.

УСУНЕННЯ НЕСПРАВНОСТЕЙ

ПРОБЛЕМА	МОЖЛИВІ ПРИЧИНИ	СПОСІБ УСУНЕННЯ
ПРИЛАД НЕ ВМИКАЄТЬСЯ	Відсутнє підключення до мережі живлення	Підключіть до джерела живлення
	Інша несправність електричних компонентів пристрою	Віддайте на перевірку кваліфікованому електрику
	Низький заряд акумулятора	Перед початком роботи необхідно зарядити акумулятор
ПІСЛЯ ПОВІЛЬНОГО ОБЕРТАННЯ ІНСТРУМЕНТ ПЕРЕСТАЄ ПРАЦЮВАТИ	Вентиляційні отвори заблоковані	Почистіть вентиляційні отвори
	Низький заряд акумулятора	Перед початком роботи необхідно зарядити акумулятор
НЕЗВИЧНА ВІБРАЦІЯ ПІД ЧАС ВИКОРИСТАННЯ	Свердло погано встановлене	Строго дотримуйтеся інструкцій під час виймання і встановлення полотна
ЧЕРЕЗ ВЕНТИЛЯЦІЙНІ ОТВОРИ КОРПУСУ ВИДНО ІСКРИ	Невелику кількість іскор може бути видно через вентиляційні отвори корпусу	Це нормально і не свідчить про проблему
НЕЗАДОВІЛЬНИЙ РЕЗУЛЬТАТ	Свердло зношене або не призначене для матеріалу, який висвердлюється	Замініть свердло на нове або перевірте сумісність свердла з матеріалом, який висвердлюється

УМОВИ ЗБЕРІГАННЯ ТА ТРАНСПОРТУВАННЯ

Пристрій має зберігатися в сухому, опалювальному приміщенні за температури від 0 до +40 °С.

Пристрій слід перевозити в закритих транспортних засобах відповідно до правил перевезення вантажів, діючих на цьому виді транспорту. Під час транспортування і вантажно-розвантажувальних робіт упаковка з товаром не має піддаватися різким ударам і впливу атмосферних опадів. Після транспортування фрезерного станка в зимових умовах необхідно потримати його за кімнатної температури не менше 2 годин, поки волога повністю не висохне.

ЗАХИСТ НАВКОЛИШНЬОГО СЕРЕДОВИЩА

УВАГА! Цей виріб позначений символом, що стосується утилізації відходів електронного та електричного обладнання. Це означає, що цей виріб забороняється викидати разом із побутовими відходами, він має бути доставлений до системи збору сміття, яка відповідає вимогам Директиви Європейського союзу WEEE. За додатковою інформацією щодо утилізації зверніться до місцевих органів влади або в магазин. Потім виріб буде перероблений або розібраний, щоби зменшити вплив на довкілля. Електричне та електронне обладнання може бути небезпечним для довкілля та здоров'я людини, оскільки воно містить небезпечні речовини.

ГАРАНТІЯ

Продукція Praxtyl розроблена відповідно до найвимогливіших стандартів якості виробів для домашнього використання. Praxtyl 60 пропонує місячну гарантію на свою продукцію, починаючи від дати придбання. Ця гарантія поширюється на усі можливі дефекти матеріалів і виробництва, які можуть виникнути. Жодні інші претензії будь-якого характеру, прямо або опосередковано пов'язані з людьми та/або матеріалами, не приймаються. Продукція Praxtyl не призначена для професійного використання.

У разі виникнення проблем або дефектів спочатку завжди слід проконсультуватися з представником магазину Praxtyl. У більшості випадків магазин Praxtyl зможе самостійно розв'язати проблему або виправити дефект.

Ремонт і заміна частин не подовжують початкового гарантійного терміну.

Гарантія не поширюється на несправності, пов'язані з неправильним використанням або нормальним зносом інструмента. Це, зокрема, стосується зносу перемикачів, запобіжників та двигунів.

Для розгляду претензій за гарантією мають бути дотримані такі умови:

Підтвердження дати купівлі у вигляді квитанції.

- Жодні сторонні особи не проводили ремонт та/або заміну деталей.
- Проблема полягає не в нормальному зносі.
- Інструмент використовувався правильно (не було перевантаження інструмента або не використовувалося незгодоване приладдя).
- Необхідні роботи з технічного обслуговування та ремонту були виконані належним чином.
- Не було випадків перевантаження, неправильного поводження, несанкціонованого використання або пошкоджень.
- Немає пошкоджень від дії зовнішніх чинників або сторонніх предметів, наприклад, піску або каміння.
- Немає пошкоджень унаслідок недотримання рекомендацій з безпеки та інструкцій з експлуатації.
- З нашого боку немає жодних форс-мажорних обставин.
- Не було використано жодної невідповідної деталі, деталі, виготовленої не компанією Praxtyl, тоді як доведено, що саме вони виявилися причиною погіршення стану.
- перебування інструмента/акумулятора/зарядного пристрою у вологому середовищі (роса, дощ, занурення у воду тощо).
- Опис скарги додається.

Умови гарантії застосовуються в поєднанні з нашими умовами продажу й доставки.

Несправні інструменти, що підлягають поверненню до Praxtyl через вашого представника магазину Praxtyl, будуть прийняті лише тоді, коли товар буде належним чином упакований. Якщо несправні товари відправляються до Praxtyl безпосередньо користувачем, Praxtyl зможе обробити це відправлення тільки в тому випадку, якщо відправник сплатить вартість доставки.

Praxtyl не приймає товари, які упаковані неналежним чином.

DESTINAȚIE

Acestă mașină este proiectată pentru găurirea cu impact în cărămidă, beton sau piatră, precum și pentru găurirea în lemn și metal. Uneltele cu control electronic și rotație în sensul acelor de ceasornic/în sens invers acelor de ceasornic sunt potrivite și pentru înșurubare.

Nu utilizați mașinile, sculele și accesoriile pentru aplicații suplimentare (consultați instrucțiunile producătorului) sau pentru alte lucrări decât cele pentru care au fost proiectate.

Trebuie respectate recomandările privind burghiul și burghiul pentru șurubelnițe.

AVERTISMENTE SPECIFICE DE SIGURANȚĂ

1/ Instrucțiuni de siguranță pentru toate operațiile

- A. Purtați dispozitive de protecție pentru urechi atunci când găuriți cu impact.** Expunerea la zgomot poate provoca pierderea auzului.
- B. Țineți unealta electrică de suprafețele de prindere izolate atunci când efectuați o operațiune în care accesoriul de tăiere sau elementele de fixare pot intra în contact cu cablurile ascunse sau propriul cablu.** Accesoriile de tăiere sau elementele de fixare care intră în contact cu un fir „sub tensiune” pot face ca părțile metalice expuse ale uneltei electrice să fie „sub tensiune” și ar putea provoca un șoc electric operatorului.

2/ Instrucțiuni de siguranță la utilizarea burghiilor lungi

- A. Nu operați niciodată la o viteză mai mare decât viteza maximă nominală a burghiului.** La viteze mai mari, este posibil ca burghiul să se îndoiească dacă este lăsat să se rotească liber fără a intra în contact cu piesa de prelucrat, ceea ce poate rezulta în vătămări corporale.
- B. Întotdeauna începeți găurirea la viteză redusă și cu vârful burghiului în contact cu piesa de prelucrat.** La viteze mai mari, este posibil ca burghiul să se îndoiească dacă este lăsat să se rotească liber fără a intra în contact cu piesa de prelucrat, ceea ce poate duce la vătămări corporale.
- C. Aplicați presiune numai în linie directă cu bitul și nu aplicați presiune excesivă.** Piese se pot îndoi provocând ruperea sau pierderea controlului, ceea ce poate duce la vătămări corporale.

Avvertisment de siguranță suplimentare

- **Opriti imediat scula electrică în cazul în care instrumentul aplicat se blochează. Pregătiți-vă pentru reacții de cuplu ridicat care provoacă recul.** Instrumentul aplicat se blochează atunci când se blochează în piesa de lucru sau când scula electrică este suprasolicitată.
- **Țineți strâns scula electrică.** Când strângeți și slăbiți șuruburile, pregătiți-vă pentru reacții temporare de cuplu ridicat.
- **Asigurați piesa de prelucrat.** Prinderea piesei de prelucrat cu dispozitive de prindere sau într-un menghină este mai sigură decât cu mâna.
- **Utilizați detectoare adecvate pentru a determina dacă țevile de utilități sunt ascunse în zona de lucru sau solicitați asistență din partea companiei de utilități locale.** Contactul cu liniile electrice poate duce la incendiu și șoc electric. Deteriorarea unei conducte de gaz poate duce la explozie. Pătrunderea într-o conductă de apă produce daune materiale sau poate provoca un șoc electric.
- **Așteptați întotdeauna până când scula electrică se oprește complet înainte de a o pune jos.** Instrumentul aplicat se poate bloca și poate duce la pierderea controlului asupra sculei electrice.
- **Țineți ferm scula electrică cu ambele mâini și asigurați-vă că aveți un suport stabil.** Scula electrică poate fi ghidată mai sigur cu ambele mâini.
- **Pentru a preveni pornirea accidentală a sculei electrice, deblocați întotdeauna butonul de blocare.** Pentru a face acest lucru, apăsați scurt butonul de pornire/oprire.
- **Instrumentele aplicate se pot încheie în timpul funcționării. Există risc de arsură la schimbarea instrumentului aplicat.** Folosiți mănuși de protecție pentru a îndepărta instrumentul aplicat.
- **Nu permiteți copiilor și persoanelor vulnerabile să folosească acest echipament.** Copiii trebuie supravegheați în orice moment dacă se află în zona în care este folosit echipamentul. De asemenea, este esențial să respectați reglementările de prevenire a accidentelor în vigoare în zona dumneavoastră.

RISCURI REZIDUALE

Chiar și atunci când echipamentul este utilizat conform recomandărilor, este posibil să nu fie înlăturați toți factorii de risc reziduali. Următoarele pericole pot apărea în legătură cu construcția și proiectarea echipamentului:

- Risc de electrocutare în cazul în care cablurile electrice sunt găurite – Apucați întotdeauna scula electrică de mânerul special create, fără să atingeți burghiile.
- Afectarea sistemului respirator – Purtați măști de protecție respiratorie care conțin filtre adecvate materialelor prelucrate. Asigurați o ventilație corespunzătoare la locul de muncă. Nu mâncați, nu beți și nu fumați în zona de lucru.

- Afectarea auzului – Purtați întotdeauna protecție auditivă eficientă și limitați expunerea la zgomot.
- Afectarea ochilor de praf și resturi zburătoare – Purtați întotdeauna protecție adecvată pentru ochi.
- Leziuni cauzate de vibrații – Țineți echipamentul de mânerle desemnate și limitați expunerea la vibrații. Consultați „REDUCEREA RISCURILOR”.
- Leziuni cauzate de praf – Praful creat prin exploatarea produsului poate provoca leziuni respiratorii. Purtați o mască adecvată pentru controlul prafului cu filtre adecvate pentru a vă proteja împotriva particulelor din materialul pe care se lucrează.











REDUCEREA RISCURILOR







⚠️ AVERTISMENT: emisiile de vibrații și zgomot în timpul utilizării efective a sculei electrice pot varia față de valoarea totală declarată în funcție de modurile în care este utilizat echipamentul, în special de tipul de piese de prelucrat procesate; Măsuri de siguranță pentru protejarea operatorului care se bazează pe o estimare a expunerii în condițiile reale de utilizare (ținând cont de toate părțile ciclului de funcționare, cum ar fi momentele în care echipamentul este oprit și când acesta funcționează inactiv pe lângă timpul de declanșare). În funcție de utilizarea efectivă a produsului, valorile vibrațiilor pot varia față de valorile totale declarate! Adoptați măsuri adecvate pentru a vă proteja împotriva expunerii la vibrații! Luați în considerare întregul proces de lucru, inclusiv perioadele în care produsul rulează fără sarcină sau este comutat! Măsurile adecvate includ, printre altele, întreținerea și îngrijirea regulată a produsului și a instrumentelor de aplicare, menținerea mâinilor calde, pauze periodice și planificarea corectă a proceselor de lucru! Acest echipament poate provoca sindromul vibrațiilor mână-braț dacă nu este utilizat mod adecvat. Pentru a reduce la minim riscul de expunere la vibrații și la zgomot:

- Folosiți întotdeauna dălți, burghie și lame ascuțite.
- Întrețineți echipamentul în conformitate cu aceste instrucțiuni și mențineți-l bine lubrifiat (unde este cazul).
- Dacă echipamentul urmează să fie utilizat în mod regulat, atunci investiți în accesorii anti vibrații și zgomot.
- Planificați-vă programul de lucru pentru a distribui utilizarea instrumentelor cu vibrații mari pe un număr de zile.

Este recomandat să purtați protecție auditivă în timpul operării acestui aparat

DESCRIEREA SIMBOLURILOR

	Citiți cu atenție manualul de instrucțiuni
	Acest dispozitiv este în conformitate cu directivele europene aplicabile și a fost efectuată o evaluare a conformității cu aceste directive
	Marcaj unic de circulație a produselor pe piața Statelor Membre ale Uniunii Vamale
	Acest dispozitiv este în conformitate cu reglementările tehnice aplicabile din Ucraina
	Produsele electrice uzate nu vor fi eliminate împreună cu deșeurile menajere. Vă rugăm, reciclați acolo unde există spații special create în acest sens. Consultați autoritățile locale sau comercianții cu amănuntul pentru sfaturi privind reciclarea
	Produse reciclabile supuse răspunderii extinse a producătorului. Respectați instrucțiunile de sortare asociate
	Ochelari de protecție obligatorii
	Protecția urechilor este obligatorie
	Mănuși de protecție obligatorii
	Masca de praf obligatorie
	Această notificare de pericol avertizează asupra deteriorării aparatului sau a altor proprietăți sau poate provoca vătămări fizice

	Pentru utilizare exclusivă în interior, nu expuneți la ploaie.
	Dacă curentul încărcătorului este mai mare de 2A, curentul către priză va fi oprit de siguranță.
	Citiți manualul de instrucțiuni și respectați toate avertismentele și instrucțiunile de siguranță.
	Clasa de protecție II
	Utilizați și depozitați bateria la o temperatură sub 45°C.
	Nu dezasamblați, nu striviți, nu încălziți la temperaturi mai mari de 100°C; Nu expuneți niciodată bateria la microunde sau la presiuni ridicate.
	Baterie Li-Ion. Acest produs a fost marcat cu un simbol referitor la «colectare selectivă» pentru toate bateriile și acumulatorii. Acesta va fi apoi reciclat sau dezmembrat pentru a reduce impactul asupra mediului. Pachetele de baterii pot fi periculoase pentru mediu și pentru sănătatea umană, deoarece conțin substanțe periculoase.

DATE TEHNICE

MODEL		18ID1-30.1A
TENSIUNE NOMINALĂ		18V d.c
VITEZĂ		0 - 400 / 0 - 1500 min ⁻¹
RATA DE IMPACT		22500 bpm
CAPACITATE MANDRINĂ		Ø 10 mm
DIAMETRU MAX DE GĂURIRE	Lemn	Ø 20 mm
	Metal	Ø 10 mm
	Beton	Ø 8 mm
GREUTATE		1,45 Kg
PRESIUNEA SONORĂ Lpa		80 dB(A)
PUTEREA SONORĂ Lwa		88 dB(A)
INCERTITUDINE Kpa, Kwa		5 dB(A)
VALOARE TOTALĂ VIBRAȚII Găurire în metal ah,D		2,16 m/s ²
VALOARE TOTALĂ VIBRAȚII Găurire în beton ah,D		4,99 m/s ²
INCERTITUDINE K		1,5 m/s ²
Informații privind bateriile și încărcătoarele		Modelul acumulatorului: E200 (51NR19/66) Specificațiile bateriei: 18Vd.c. Li-Ion 2000mAh/36Wh Încărcător: WJG-Y352101600W1 Intrare: 100-240VAC,50-60Hz,70W Ieșire: 21Vd.c. 1600mA

AVERTISMENT:

- Emisiile de vibrații și de zgomot în timpul utilizării efective a unelei electrice pot fi diferite de valorile declarate, în funcție de modul de utilizare a unelei și, în special, de tipul de piesă de prelucrat.

- Este necesar să se identifice măsuri de siguranță pentru a proteja operatorul, care să se bazeze pe o estimare a expunerii în condițiile reale de utilizare (luând în considerare toate părțile ciclului de funcționare, cum ar fi momentele în care dispozitivul este oprit și cele în care acestea funcționează în gol, pe lângă timpul de declanșare).

Notă:

- Valoarea totală declarată a vibrațiilor și valoarea declarată a emisiilor de zgomot au fost măsurate în conformitate cu o metodă de încercare standard și pot fi utilizate pentru a compara o unealtă cu alta.

- Valoarea totală declarată a vibrațiilor și valoarea declarată a emisiilor de zgomot pot fi, de asemenea, utilizate într-o evaluare preliminară a expunerii.

- evitați riscul de vibrații

Sugestie:

- 1) purtați mănuși în timpul funcționării
- 2) limitați timpul de funcționare și scurtați timpul de declanșare

OPERAREA

AVERTISMENT :Dispozitivul trebuie deconectat de la rețea înainte de a fi pus în funcțiune.

Când selectați un burghiu, utilizați tipul potrivit pentru sarcina dvs. Pentru o performanță optimă, utilizați întotdeauna un burghiu ascuțit.

1. Pentru a deschide mandrina, țineți-i gulerul în timp ce rotiți manșonul în sens invers acelor de ceasornic. Introduceți burghiul adânc în mandrina, apoi centrați burghiul în fălcile mandrinei.
2. Pentru a închide fălcile mandrinei, țineți gulerul în timp ce rotiți manșonul în sensul acelor de ceasornic. Strângeți bine.
3. Demontați burghiul în ordine inversă.

NOTĂ: Mandrinele burghiilor reversibile sunt întotdeauna fixate cu un șurub cu filet la stânga. Șurubul trebuie slăbit înainte ca mandrina să poată fi scoasă, dacă este necesar. Pentru a slăbi șurubul, rotiți-l în sensul acelor de ceasornic.

REGLARE ÎNAINTE/ÎNAPOI

1. Pentru rotirea înainte (în sensul acelor de ceasornic), împingeți comutatorul înainte/înapoi către stângă.
2. Pentru rotire înapoi (în sens invers acelor de ceasornic), împingeți comutatorul înainte/înapoi în poziția corectă. Deși un dispozitiv de blocare împiedică inversarea de sens a echipamentului cu motorul în funcțiune, lăsați-l să se oprească complet înainte de a schimba sensul.

AVERTISMENT: Dacă comutatorul înainte/înapoi este în poziția centrală, echipamentul nu poate fi pornit.

SELECȚIA MODULUI DE IMPACT / GĂURIRE

Comutatorul de impact/găurire trebuie setat în funcție de tipul de acțiune necesară. Dispozitivul are două setări:

- Modul de găurire : Pentru găurirea în lemn și metal. Utilizați burghie standard.
- Modul de impact : Pentru găurirea în piatră și zidărie. Utilizați burghie pentru zidărie.

COMUTATOR DE DECLANȘARE CU VITEZĂ VARIABILĂ

AVERTISMENT: Verificați întotdeauna ca sursa de alimentare să corespundă cu cea indicată pe plăcuța de identificare a echipamentului.

Echipamentul are un buton de reglaj turație care poate atinge o viteză mai mare prin aplicarea unei presiuni crescute. Viteza este controlată de nivelul de presiune aplicat pe butonul de reglaj a turației. Caracteristica de viteză variabilă este deosebit de utilă atunci când începeți găurirea. De asemenea, vă permite să selectați viteza optimă pentru o anumită aplicație.

Pentru a limita viteza maximă a echipamentului, rotiți cadranul din partea din față a reglajului până când se obține setarea dorită. Rotiți selectorul în direcția „+” pentru a crește viteza și în direcția „-” pentru a reduce viteza.

NOTĂ: Se recomandă să utilizați funcția de viteză variabilă doar pentru o perioadă scurtă de timp. Nu utilizați în mod continuu echipamentul la viteze diferite. Acest lucru poate deteriora comutatorul.

LAMPĂ DE LUCRU CU LED

Echipamentul dispune de o lumină LED pentru iluminarea zonei de lucru și pentru a îmbunătăți imaginea atunci când lucrați în zone cu lumini insuficiente.

Lumina LED se va aprinde automat în timp ce comutatorul de declanșare este apăsat

ÎNCEPEȚI SĂ GĂURIȚI

- Porniți unealta prin apăsarea declanșatorului cu viteză variabilă..
- Slăbiți declanșatorul pentru a opri unealta..

GĂURIREA

Când încercați să realizați o gaură cu diametru mare, uneori este util să începeți cu un burghiu mai mic, apoi să măriți până ajungeți la dimensiunea necesară. Astfel preveniți supraîncărcarea burghiului.



AVERTISMENT: Pot apărea multe accidente ca urmare a unor situații imprevizibile. Vă rugăm, acordați atenție faptului că perforarea unei găuri mici poate cauza blocarea burghiului în gaură, mai ales când găuriți metal.

- Amintește-ți să folosești o acțiune de tip «ciocan de lemn» în găurile adânci pentru a permite evacuarea așchiilor din gaură..
- Dacă burghiul se agață, opriți imediat pentru a preveni deteriorarea permanentă a burghiului..
- Încercați să rulați burghiul în sens invers pentru a îndepărta bitul..
- Păstrați burghiul în linie cu gaura. În mod ideal, burghiul ar trebui să intre în unghi drept față de lucrare. Dacă unghiul este schimbat în timpul găuririi, acest lucru ar putea face ca burghiul să se rupă, blocând gaura și, poate, provocând răni..
- Reduceți presiunea pe măsură ce burghiul este pe cale să străpungă elementul care se găurește.
CZ4:DA4CY4CZ4:DB4CZ4:DC4CZ4:DB4
- Nu forțați burghiul, lăsați-l să lucreze în ritmul său propriu.
- Mențineți burghiul ascuțit..

GĂURIREA LEMNULUI

Pentru performanțe maxime la găurirea unor găuri mai mari, folosiți burghie cu șurub de ghidare sau burghie spiralate pentru găurirea lemnului..

- Setează unealta în modul de găurire..
- Începeți găurirea la o viteză foarte mică pentru a preveni alunecarea burghiului de la punctul de pornire. Creșteți viteza pe măsură ce intră în lemn.
- Când găuriți, așezați un bloc de lemn în spatele piesei de prelucrat pentru a preveni marginile zdrențuite sau ascuțite de pe spatele găurii.

GĂURIREA METALULUI

Pentru o performanță maximă, utilizați burghie HSS pentru găurirea metalelor.

- Setează unealta în modul de găurire.
- Marcați centrul găurii folosind un perforator central.
- Utilizați un lubrifiant adecvat pentru materialul pe care lucrați.
- Începeți găurirea la o viteză foarte mică pentru a preveni alunecarea burghiului de la punctul de pornire.
- Prindeți întotdeauna foaia de metal. Susțineți metalul subțire cu un bloc de lemn pentru a evita deformarea acestuia.

GĂURIREA BETONULUI

Pentru performanță maximă, utilizați burghie de înaltă calitate cu vârf de carbură pentru zidărie atunci când găuriți în cărămidă, țiglă, beton etc..

- Folosiți inițial modul de găurire, apoi reveniți la modul de impact odată ce găurile sunt stabile.
- Aplicați o presiune ușoară și o viteză medie pentru cele mai bune rezultate în cărămidă.
- Aplicați presiune suplimentară și viteză mare pentru materiale dure, cum ar fi betonul.
- Atunci când găuriți în faianță, exersați pe o bucată de resturi pentru a determina cea mai bună viteză și presiune.

NOTA: Rotirea inversă în timpul găuririi cu impact poate deteriora burghiul.

ÎNTREȚINEREA



AVERTISMENT: Nu permiteți ca lichidele de frână, benzina, uleiurile pe bază de petrol etc... să intre în contact cu piesele din plastic. Acestea conțin substanțe chimice care pot deteriora, slăbi sau distruge carcasa, compromițând astfel integritatea dublei izolații.



AVERTISMENT: Deconectați întotdeauna dispozitivul înainte de a efectua orice operație de reglare sau întreținere. Dacă cablul de alimentare este deteriorat, acesta trebuie înlocuit de producător sau de agentul

său de service, pentru a evita un pericol. Deconectați imediat de la sursa de alimentare dacă cablul de alimentare este deteriorat. Atenție să nu expuneți echipamentul la ploaie. În cazul în care periile de cărbune trebuie înlocuite, solicitați o reparație calificată (înlocuiți întotdeauna cele două perii în același timp). Echipamentul dumneavoastră nu necesită lubrifiere sau întreținere suplimentară. Nu folosiți niciodată apă sau produse de curățare chimice pentru a vă curăța scula electrică. Ștergeți cu o cârpă uscată. Depozitați întotdeauna scula electrică într-un loc uscat. Păstrați fantele de ventilație ale motorului curate. Mențineți toate butoanele curate, fără praf. Ocazional, puteți vedea scânteii prin fantele de ventilație. Acest lucru este normal și nu vă va deteriora scula electrică. Intervalul de temperatură ambientală pentru utilizarea acestui echipament este 0°C - 40°C. Umiditatea relativă a zonei nu trebuie să depășească 80%, fără expunere directă la ploaie și la conținutul excesiv de praf din aer. Anumite componente ale echipamentului dvs pot fi reparate de către utilizator. Vă rugăm, consultați lista de piese de schimb din manual

A. INSPECȚIA ȘURUBURILOR DE MONTARE

Inspectați regulat toate șuruburile de montare și asigurați-vă că sunt strânse corespunzător. Dacă vreunul dintre șuruburi este slăbit, strângeți-l imediat. Nerespectarea acestei precauții poate duce la vătămare gravă

B. ÎNTREȚINEREA MOTORULUI

Bobina din unitatea motorului este chiar „inima” sculelor electrice. Aveți grijă să nu deteriorați și/sau udați bobina cu ulei sau apă

C. INSPECȚIA PERIILOR DE CĂRBUNE

Motorul folosește perii de cărbune care sunt consumabile. Cărbunele uzat excesiv duce la probleme cu motorul, așadar înlocuiți peria de cărbune cu o piesă identică atunci când se uzează sau când este aproape de limită. În plus, păstrați întotdeauna periile de cărbune curate și asigurați-vă că alunecă liber în suportul periei.

DEPANAREA

PROBLEMĂ	CAUZA POSIBILĂ	SOLUȚIA
PRODUSUL NU PORNEȘTE	Nu este conectat la sursa de alimentare	Conectați la sursa de alimentare
	Alte defecțiuni electrice ale produsului	Se va verifica de către un electrician specializat
	Acumulatorul este descărcat	Trebuie să încărcați acumulatorul înainte de a utiliza echipamentul
MAȘINA NU MAI FUNCȚIONEAZĂ DUPĂ CE SE ROTEȘTE ÎNCET	Orificiile de ventilație sunt blocate	Curățați orificiile de ventilație
	Acumulatorul este descărcat	Trebuie să încărcați acumulatorul înainte de a utiliza echipamentul
VIBRAȚII NEOBIȘNUTE ÎN TIMPUL UTILIZĂRII	Burghiul nu este bine montat	Dezasamblați și asamblați lama, urmând cu strictețe instrucțiunile
SCÂNTEI VIZIBILE PRIN ORIFICIILE DE AERISIRE ALE CARCASEI	O cantitate mică de scânteii poate fi vizibilă prin orificiile de ventilație ale carcasei	Acest lucru este normal și nu indică o problemă
REZULTAT NESATISFĂCĂTOR	Burghiul este uzat sau nu este adaptat materialului de găurit	Înlocuiți-l cu un burghiu nou sau verificați compatibilitatea dintre burghiu și materialul de găurit

DEPOZITAREA ȘI STAREA LA TRANSPORT

Dispozitivul trebuie depozitat într-o încăpere uscată și încălzită, la o temperatură cuprinsă între 0 și +40 °C.

Dispozitivul se transportă în vehicule închise, în conformitate cu normele de transport de mărfuri în vigoare pe acest tip de transport. În timpul operațiunilor de transport și de manipulare, ambalajul cu produsul nu trebuie să fie supus la lovituri puternice și la efectele precipitațiilor. După transportarea routerului în condiții de iarnă, este necesar să îl păstrați la temperatura camerei timp de cel puțin 2 ore, până când umiditatea este complet uscată.

PROTEJAȚI MEDIUL NOSTRU

ATENȚIE! Acest produs a fost marcat cu un simbol referitor la eliminarea deșeurilor electrice și electronice. Acest lucru înseamnă că acest produs nu va fi eliminat împreună cu deșeurile menajere, ci va fi returnat la un sistem de colectare care respectă Directiva Europeană DEEE. Contactați autoritățile locale sau distribuitorul dumneavoastră pentru sfaturi privind reciclarea. Produsul va fi apoi reciclat sau demontat pentru a reduce impactul asupra mediului. Echipamentele electrice și electronice pot fi periculoase pentru mediu și pentru sănătatea umană, deoarece conțin substanțe periculoase.

GARANȚIE

Produsele Practyl sunt proiectate la cele mai înalte standarde de calitate pentru bricolaj. Practyl oferă o 60 lună de garanție pentru produsele sale, de la data achiziției. Această garanție se aplică tuturor defectelor materiale și de fabricație care pot apărea. Nu sunt posibile alte pretenții, de orice natură, directe sau indirecte, legate de persoane și/sau materiale. Produsele Practyl nu sunt destinate utilizării profesionale.

În cazul unei probleme sau defecțiuni, trebuie să vă adresați mai întâi întotdeauna dealerului Practyl. În cele mai multe cazuri, dealerul Practyl va fi în măsură să rezolve problema sau să corecteze defectul.

Reparațiile sau înlocuirea pieselor nu vor prelungi perioada de garanție inițială.

Defectele care au apărut ca urmare a utilizării necorespunzătoare sau a uzurii nu sunt acoperite de garanție. Printre altele, acest lucru se referă la întrerupătoare, întrerupătoare de circuit de protecție și motoare, în caz de uzură.

Cererea dvs. privind garanția poate fi procesată numai dacă:

- Dovada datei achiziției poate fi furnizată sub forma unei chitanțe.
- Nu au fost efectuate reparații și/sau înlocuiri de către terți.
- Problema nu este de uzură normală.
- Unealta nu a fost supusă unei utilizări necorespunzătoare (supraîncărcarea mașinii sau montarea unor accesorii neaprobate)
- Lucrările de întreținere și reparații necesare au fost efectuate corect. Nu au existat forțări, manipulări necorespunzătoare, utilizări neautorizate sau accidente.
- Nu au existat forțări, manipulări necorespunzătoare, utilizări neautorizate sau accidente.
- Nu există deteriorări cauzate de influențe externe sau de corpuri străine, cum ar fi nisip sau pietre
- Nu există daune cauzate de nerespectarea instrucțiunilor de siguranță și a instrucțiunilor de utilizare.
- Nu există forță majoră din partea noastră.
- Nu au fost utilizate piese incorecte, piese care nu sunt fabricate de Practyl, întrucât acestea se dovedesc a fi cauza deteriorării.
- Unealta / bateria / încărcătorul au fost într-un mediu umed (rouă, ploaie, scufundat în apă, ...).
- Se anexează o descriere a reclamației.

Prevederile de garanție se aplică în combinație cu condițiile noastre de vânzare și de livrare.

Uneltele defecte care urmează să fie returnate la Practyl prin intermediul dealerului Practyl vor fi colectate de Practyl, cu condiția ca produsul să fie ambalat corespunzător. În cazul în care produsele defecte sunt trimise direct la Practyl de către consumator, Practyl va putea procesa aceste produse numai dacă consumatorul plătește costurile de transport.

Produsele care sunt livrate într-o stare de ambalare necorespunzătoare nu vor fi acceptate de Practyl.

PRACTYL

5
YEARS
Guarantee

RU : Ударная дрель 18В
+ 1 аккумулятор 2,0 Ач +
зарядное устройство.
KZ : Соққылы бұрғы 18В
+ 1 аккумулятор 2,0 Ач +
зарядтағыш.

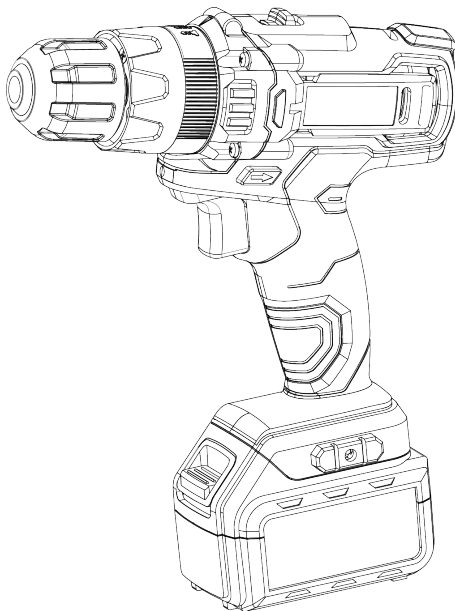

EAN CODE : 3276007500349

RU : Руководство по технике безопасности и правовым нормам

KZ : Қауіпсіздік техникасы және құқықтық нормалар бойынша нұсқаулық

Наименование и адрес изготовителя/Өндірушінің атауы мен мекенжайы: Чжэцзян Минлэй Тулз Индастри Ко., Лтд. №1858 Цзинцзян Родд, Цзяньшань Таун, Иньчжоу Дистрикт, Нингбо Сити, Чжэцзян Провинс, 315100, Китай/Қытай)

Импортер \ Продавец \ Организация, принимающая претензии по качеству товара в РФ: ООО «Леруа Мерлен Восток», 141031, Россия, Московская область, г. Мытищи, Осташковское шоссе, д. 1.

Импортер / Продавец / Организация, принимающая претензии по качеству продукции в Республике Казахстан: ТОО «Леруа Мерлен Казахстан». 050000, Республика Казахстан, г. Алматы, ул. Кунаева, д. 77, БЦ «PARK VIEW», 6 этаж, офис № 07.

Импорттаушы / Сатушы / Қазақстан Республикасында өнім сапасы бойынша наразылықтарды қабылдайтын ұйым: «Леруа Мерлен Қазақстан» ЖШС. 050000, Қазақстан Республикасы, Алматы қ., Қонаев көшесі, 77 үй, «PARK VIEW» БО, 6-қабат, 07-кеңсе..

Сделано в Китае / Қытайда жасалған

Дата изготовления / Өндірілген күні: MM/YYYY

RU : Срок службы: 5 лет

RU : Гарантия 5 лет

KZ : Қызмет мерзімі: 5 жыл

KZ : Кепілдік 5 жыл

RU : Для товаров, требующих обязательного подтверждения соответствия, копию сертификата\декларации можно получить на стойке информации магазина Леруа Мерлен

KZ : Сәйкестікті міндетті растауды талап ететін тауарлар үшін сертификаттың / декларацияның көшірмесін Леруа Мерлен дүкенінің ақпарат бағанынан алуға болады

дата публикации инструкции
/Нұсқаулықтың жарияланған уақыты: 11/2022

Certificate of conformity / документ о подтверждении
соответствия / Сәйкестікті растау туралы құжат

Модель 18ID1-30.1A

N° xxxxx, выдан YYYYYY, действует до dd/mm/yyyy
N° xxxxx, YYYYY берілген, dd/mm/yyyy дейін жарамды

НАЗНАЧЕНИЕ

Устройство предназначено для ударного сверления кирпича, бетона или камня, а также для сверления дерева и металла. Данная функция является основной. Инструмент может выполнять второстепенную функцию - закручивание/ откручивания винтов и шурупов.

Не используйте устройства, инструменты и аксессуары для дополнительных вариантов применения (см. инструкции производителя) и в целях, для которых они не предназначены.

Необходимо соблюдать рекомендации по выбору сверл и насадок.

ОСОБЫЕ УКАЗАНИЯ ПО ТЕХНИКЕ БЕЗОПАСНОСТИ

1/ Инструкции по технике безопасности для всех операций

A. В режиме сверления с ударом используйте средства защиты слуха. Воздействие шума может привести к потере слуха.

B. При выполнении операций, в которых режущая принадлежность или крепеж могут контактировать со скрытой проводкой или с собственным шнуром, держите электроинструмент за изолированные поверхности захвата. При контакте режущей принадлежности или крепежа с проводом под напряжением открытые металлические части электроинструмента могут также оказаться под напряжением и вызвать поражение оператора электрическим током.

2/ Инструкции по технике безопасности при использовании длинных бурильных сверл

A. Никогда не работайте со скоростью, превышающей максимальную номинальную скорость бурильного сверла. На более высокой скорости сверло может изогнуться, если будет свободно вращаться без контакта с заготовкой, и может нанести травму.

B. Всегда начинайте сверление на низкой скорости, приставив кончик сверла к заготовке. На более высокой скорости сверло может изогнуться, если будет свободно вращаться без контакта с заготовкой, и может нанести травму.

C. Прилагайте давление к сверлу по касательной и не давите слишком сильно. Сверло может изогнуться, что приведет к поломке или потере контроля и, соответственно, к травме.

Дополнительные указания по технике безопасности

- **В случае заклинивания принадлежности немедленно выключите электроинструмент. Будьте готовы к тому, что реактивный вращающийся момент вызовет отдачу.** Сверло заклинивает, когда оно застревает в заготовке или когда электроинструмент перегружен.

- **Крепко держите электроинструмент.** При завинчивании и вывинчивании винтов будьте готовы к временному высокому реактивному вращающему моменту.

- **Зафиксируйте заготовку.** Фиксация заготовки с помощью зажимного устройства или в клещах является более надежным способом, чем удерживание вручную.

- **Для выявления скрытых инженерных коммуникаций в рабочей зоне используйте подходящие детекторы или обратитесь за помощью в местную коммунальную компанию.** Контакт с электрической проводкой может привести к пожару и поражению электрическим током. Повреждение газопровода может привести к взрыву. Повреждение водопроводных труб может повлечь за собой ущерб для имущества или привести к поражению электрическим током.

- **Перед тем как положить электроинструмент, дождитесь его полной остановки.** Принадлежность инструмента может застрять и привести к потере контроля над электроинструментом.

- **Крепко держите электроинструмент обеими руками и примите устойчивое положение.** Безопаснее направлять электроинструмент, держа его обеими руками.

- **Во избежание случайного включения электроинструмента всегда разблокируйте кнопку блокировки.** Для этого однократно нажмите на кнопку включения.

- **Во время эксплуатации принадлежности могут нагреваться. Существует риск ожогов при смене принадлежности.** Для снятия принадлежности используйте защитные перчатки.

- **Детям и слабым людям запрещается использовать инструмент.** Дети, находящиеся в зоне, где используется инструмент, должны быть под постоянным присмотром. Также необходимо обязательно сообщить предписания по предотвращению несчастных случаев, действующие в вашей местности.

ОСТАТОЧНЫЕ РИСКИ

Даже при условии использования инструмента в соответствии с предписаниями невозможно исключить остаточные факторы риска. Конструкция инструмента может приводить к возникновению следующих опасностей:

- Риск поражения электрическим током в случае попадания принадлежности на электрический кабель – Всегда держите инструмент за специальные рукоятки, не прикасайтесь к сверлам.

- Повреждение органов дыхания – Используйте респиратор с фильтрами, соответствующими обрабатываемому материалу. Обеспечьте хорошую вентиляцию в зоне проведения работ. Не принимайте пищу, не пейте и не курите в рабочей зоне.

- Повреждение органов слуха – Всегда используйте средства защиты органов слуха и ограничивайте воздействие шума.

- Повреждение глаз от вылетающей пыли и твердых частиц – Всегда используйте соответствующие средства для защиты глаз.

- Травмы, вызванные вибрацией – Держите инструмент за специальные рукоятки и ограничивайте воздействие вибрации. См. раздел «СНИЖЕНИЕ РИСКА».

- Повреждение органов слуха – Всегда используйте средства защиты органов слуха и ограничивайте воздействие шума.
- Повреждение глаз от вылетающей пыли и твердых частиц – Всегда используйте соответствующие средства для защиты глаз.
- Травмы, вызванные вибрацией – Держите инструмент за специальные рукоятки и ограничивайте воздействие вибрации. См. раздел «СНИЖЕНИЕ РИСКА».
- Травмы, вызванные воздействием пыли – Пыль, образующаяся во время эксплуатации инструмента, может быть вредна для органов дыхания. Используйте соответствующий респиратор с фильтрами, подходящими для защиты от частиц обрабатываемого материала.











СНИЖЕНИЕ РИСКА







! **ПРЕДУПРЕЖДЕНИЕ:** Уровень вибрации и шума при фактическом использовании электроинструмента может отличаться от заявленного общего значения в зависимости от способа использования инструмента, особенно от обрабатываемой заготовки. Определите меры обеспечения безопасности оператора на основании оценки воздействия в реальных условиях использования (с учетом всех этапов рабочего цикла, таких как время выключения инструмента и время работы без нагрузки, в дополнение ко времени запуска). Значения вибрации могут отличаться от заявленного общего значения в зависимости от фактического использования изделия! Примите соответствующие меры для защиты от воздействия вибрации! Учитывайте весь рабочий процесс, включая время работы изделия без нагрузки или выключение! Надлежащие меры включают, в том числе, регулярное техническое обслуживание и уход за изделием и приспособлениями, сохранение тепла рук, периодические перерывы и надлежащее планирование рабочих процессов! В случае неправильного использования данный инструмент может вызывать синдром вибрации в руках и кистях. Для снижения риска воздействия вибрации и шума:

- Всегда используйте острые долота, сверла и полотна.
- Ухаживайте за инструментом в соответствии с настоящими инструкциями и своевременно смазывайте его (в соответствующем случае).
- При регулярном использовании инструмента приобретите аксессуары для защиты от шума и вибрации.
- Планируйте свой рабочий график таким образом, чтобы распределить использование инструмента с высоким уровнем вибрации на несколько дней.

Во время работы с устройством рекомендуется использовать средства защиты органов слуха

ОПИСАНИЕ ОБОЗНАЧЕНИЙ

	Внимательно прочтите руководство по эксплуатации
	Устройство соответствует применимым европейским директивам; была проведена оценка соответствия этим директивам
	Единый знак обращения продукции на рынке государств-членов Таможенного союза
	Данное устройство соответствует действующему техническому регламенту Украины
	Запрещается утилизировать электротовары вместе с бытовыми отходами. По возможности, сдайте в переработку. Узнайте о возможности переработки в местных органах власти или у продавца
	Изделия, пригодные для вторичной переработки, попадают под действие расширенной ответственности производителя. Соблюдайте соответствующие инструкции по сортировке
	Защитные очки обязательны
	Защита ушей обязательна
	Защитные перчатки обязательны
	Обязательно наличие пылезащитной маски
	Данное предупреждение об опасности предупреждает о повреждении устройства или другого имущества или о возможности травм

	Только для использования в помещении, не подвергайте воздействию дождя.
	Если сила тока зарядного устройства превышает 2 А, ток на выходе будет остановлен предохранителем.
	Прочитайте инструкции по эксплуатации и соблюдайте все предупреждения и правила техники безопасности.
	Класс защиты II
	Используйте и храните аккумуляторную батарею при температуре не выше 45°С
	Не разбирайте, не раздавливайте, не нагревайте выше 100°С. Не подвергайте аккумуляторную батарею воздействию микроволн или высокого давления.
	Литий-ионная аккумуляторная батарея. Это изделие отмечено символом, обозначающим «раздельный сбор» для всех аккумуляторных батарей. Оно будет переработано или разобрано для снижения воздействия на окружающую среду. Аккумуляторные батареи могут быть опасными для окружающей среды и для здоровья человека, поскольку содержат опасные вещества.

ТЕХНИЧЕСКИЕ ДАННЫЕ

МОДЕЛЬ		18ID1-30.1A
НОМИНАЛЬНОЕ НАПРЯЖЕНИЕ		18V c.c
СКОРОСТЬ		0 - 400 / 0 - 1500 min ⁻¹
УДАРНАЯ СКОРОСТЬ		22500 bpm
ДИАМЕТР ПАТРОНА		Ø 10 mm
МАКС. ДИАМЕТР СВЕРЛЕНИЯ	Дерево	Ø 20 mm
	Металл	Ø 10 mm
	Бетоне	Ø 8 mm
ВЕС		1,45 Kg
ЗВУКОВОЕ ДАВЛЕНИЕ L_{pa}		80 dB(A)
УРОВЕНЬ ЗВУКОВОЙ МОЩНОСТИ L_{wa}		88 dB(A)
НЕОПРЕДЕЛЕННОСТЬ K_{pa}, K_{wa}		5 dB(A)
ОБЩЕЕ ЗНАЧЕНИЕ ВИБРАЦИИ Сверление металла a²ч, D		2,16 m/s ²
ОБЩЕЕ ЗНАЧЕНИЕ ВИБРАЦИИ Сверление в бетоне a²ч, D		4,99 m/s ²
НЕОПРЕДЕЛЕННОСТЬ K		1,5 m/s ²
Информация об аккумуляторной батарее и зарядном устройстве		<p>Модель аккумуляторного блока: E200 (5INR19/66)</p> <p>Характеристики аккумуляторного блока: 18Vd.c. Li-Ion 2000mAh/36Wh</p> <p>Зарядное устройство: WJG-Y352101600W1</p> <p>Вход: 100-240VAC, 50-60Hz, 70W</p> <p>Выход: 21Vd.c. 1600mA</p>



ПРЕДУПРЕЖДЕНИЕ:

- Испускание вибраций и шумообразование во время фактического использования электроинструмента могут отличаться от заявленных значений в зависимости от способа использования инструмента, а также от типа обрабатываемой детали.

- Необходимо определить меры обеспечения безопасности оператора, основанные на оценке воздействия в реальных условиях использования (с учетом всех этапов рабочего цикла, таких как время выключения инструмента и время работы без нагрузки, в дополнение ко времени запуска).

Примечание:

- Заявленное общее значение вибрации и заявленные значения шумообразования были измерены в соответствии со стандартным методом испытания и могут быть использованы для сравнения инструментов между собой.

- Заявленное общее значение вибрации и заявленные значения шумообразования могут также быть использованы для предварительной оценки воздействия.

- Избегайте риска вибрации.

Рекомендации: 1) во время работы используйте перчатки;
 2) ограничьте время работы и сократите время запуска.

ЭКСПЛУАТАЦИЯ



ПРЕДУПРЕЖДЕНИЕ: Перед началом использования устройство должно быть отключено от сети питания

Выберите сверло, подходящие для выполняемой работы. Для большей эффективности всегда используйте острые сверла.

1. Чтобы разжать кулачки зажимного патрона, удерживайте кольцо патрона, одновременно вращая муфту против часовой стрелки. Вставьте сверло глубоко в патрон и отцентрируйте его между кулачками.
2. Чтобы сжать кулачки патрона, удерживайте кольцо, одновременно вращая муфту по часовой стрелке. Плотно затяните.
3. Для извлечения сверла выполните действия в обратном порядке.

ПРИМЕЧАНИЕ: В реверсивных дрелях зажимные патроны всегда фиксируются с помощью винта с левосторонней резьбой. В соответствующем случае перед снятием патрона необходимо ослабить винт. Чтобы ослабить винт, вращайте его по часовой стрелке.

РЕГУЛИРОВКА НАПРАВЛЕНИЯ ВРАЩЕНИЯ

1. Для вращения вперед (по часовой стрелке) сдвиньте переключатель направления вращения влево.
2. Для вращения назад (против часовой стрелки) сдвиньте переключатель направления вращения вправо. Несмотря на то, что предохранитель предотвращает вращение инструмента в обратном направлении во время работы двигателя, перед переключением направления вращения дождитесь его полной остановки.



ПРЕДУПРЕЖДЕНИЕ: Если переключатель направления вращения находится в центральном положении, инструмент не включается.

ВЫБОР РЕЖИМА УДАРА / СВЕРЛЕНИЯ

Выбор режима удара/сверления осуществляется в соответствии с типом требуемого действия. Устройство имеет два режима работы:

- Режим сверления: Для сверления дерева и металла. Используются стандартные сверла.
- Режим удара: Для сверления камня и каменной кладки. Используются сверла по бетону.

РЕГУЛИРОВКА СКОРОСТИ ВРАЩЕНИЯ



ПРЕДУПРЕЖДЕНИЕ: Всегда проверяйте, чтобы питание соответствовало указанному на паспортной табличке инструмента.

Инструмент оснащен функцией регулировки скорости вращения, которая позволяет увеличивать скорость по мере усиления нажатия на спусковой крючок. Управление скоростью осуществляется путем нажатия на спусковой крючок. Функция регулировки скорости вращения особенно полезна в начале сверления. Она также позволяет подобрать наилучшую скорость для конкретной задачи.

Для ограничения максимальной скорости инструмента вращайте регулятор на передней стороне спускового крючка до тех пор, пока не будет установлено нужное значение. Поворачивайте регулятор в сторону «+», чтобы увеличить скорость, и в сторону «-», чтобы уменьшить скорость.

ПРИМЕЧАНИЕ: Рекомендуется использовать функцию регулировки скорости вращения только в течение короткого времени. Не используйте инструмент непрерывно с переменной скоростью. Это может привести к поломке переключателя.

СВЕТОДИОДНАЯ ПОДСВЕТКА

Инструмент оснащен светодиодной подсветкой, которая освещает рабочую зону и улучшает видимость при работе в местах с недостаточным освещением.

Подсветка включается автоматически при нажатии на спусковой крючок.

ПОДГОТОВКА К СВЕРЛЕНИЮ

- Нажмите на спусковой крючок регулятора скорости вращения, чтобы запустить инструмент.
- Отпустите спусковой крючок, чтобы остановить инструмент.

СВЕРЛЕНИЕ ОТВЕРСТИЯ

Если необходимо высверлить отверстие большого диаметра, то лучше начать работу сверлом меньшего диаметра, а затем использовать сверло требуемого диаметра. Это позволит избежать перегрузки дрели.

 **ПРЕДУПРЕЖДЕНИЕ:** Причиной многих несчастных случаев являются непредвиденные ситуации. Обратите внимание на то, что при высверливании небольшого отверстия сверло может застрять в отверстии, особенно в случае сверления металла.

- При сверлении глубоких отверстий не забывайте периодически выводить сверло для удаления стружки из отверстия.
- Если сверло заедает, немедленно выключите дрель во избежание ее серьезного повреждения.
- Попробуйте вращать дрель в противоположном направлении, чтобы извлечь сверло.
- Выровняйте сверло в отверстии. В идеале сверло должно входить в заготовку под прямым углом. Если во время сверления угол изменился, то сверло может сломаться, застрять в отверстии и даже нанести травму.
- Уменьшите давление, когда сверло будет близко к краю просверливаемого предмета.
- Не давите на дрель, позволяйте ей работать в собственном темпе.
- Следите за тем, чтобы сверла были острыми.

СВЕРЛЕНИЕ ДРЕВСИНЫ

Для максимальной эффективности при сверлении больших отверстий в древесине используйте спиральное сверло или перовое сверло.

- Переключите инструмент в режим дрели.
- Начните сверлить с очень низкой скоростью во избежание проскальзывания сверла в начальной точке. По мере продвижения сверла увеличивайте скорость.
- При высверливании сквозных отверстий разместите под заготовкой деревянный блок, чтобы избежать рваных или раздробленных краев на задней стороне отверстия.

СВЕРЛЕНИЕ МЕТАЛЛА

Для максимальной эффективности используйте сверла HSS для сверления металла.

- Переключите инструмент в режим дрели.
- Отметьте центр отверстия с помощью кернера.
- Используйте смазку, подходящую для обрабатываемого материала.
- Начните сверлить с очень низкой скоростью во избежание проскальзывания сверла в начальной точке.
- Всегда фиксируйте листовую металл. Во избежание деформации тонкого металла подоприте его деревянным бруском.

СВЕРЛЕНИЕ БЕТОНА

Для максимально эффективного сверления отверстий в кирпиче, плитке, бетоне и т. д. используйте высококачественные сверла по бетону с твердосплавной пластиной.

- В начале используйте режим сверления, а затем, когда отверстие будет сформировано, переключитесь в режим удара.
- Для получения оптимального результата при сверлении кирпича прикладывайте незначительное давление и выберите среднюю скорость.
- При сверлении твердых материалов, таких как бетон, прикладывайте большее давление и выберите высокую скорость.
- При создании отверстий в плитке выполните пробное сверление на ненужном экземпляре, чтобы определить оптимальную скорость и давление.

ПРИМЕЧАНИЕ: Обратное вращение во время сверления с ударом способно повредить дрель и сверло.

УХОД

 **ПРЕДУПРЕЖДЕНИЕ:** Не допускайте попадания тормозных жидкостей, бензина, продуктов на основе нефти, пропиточного масла и т. д. на пластиковые детали. Они содержат химические вещества, которые способны повредить, ухудшить или разрушить корпус, нарушив целостность двойной изоляции.

⚠ ПРЕДУПРЕЖДЕНИЕ: Всегда выключайте устройство из сети питания перед выполнением регулировок или технического обслуживания. Если поврежден шнур питания, то во избежание опасных ситуаций его замену должен осуществлять производитель или его сервисный агент. В случае повреждения шнура незамедлительно отключите устройство от сети питания. Следите за тем, чтобы инструмент не подвергался воздействию дождя. Если необходимо заменить угольные щетки, обратитесь к квалифицированному специалисту (всегда меняйте две щетки одновременно). Электроинструмент не нуждается в дополнительной смазке или техническом обслуживании. Никогда не используйте воду или химические чистящие средства для очистки электроинструмента. Протирайте его сухой тканью. Храните электроинструмент в сухом месте. Следите за чистотой отверстий для вентиляции двигателя. Не допускайте попадания пыли на органы управления. Иногда в отверстиях для вентиляции могут быть видны искры. Это нормально и не способно повредить электроинструмент. Используйте инструмент при температуре окружающей среды от 0 °C до 40 °C. Относительная влажность не должна превышать 80 %. Должна быть обеспечена защита от прямого воздействия дождя и чрезмерного содержания пыли в воздухе. В электроинструменте имеется несколько обслуживаемых деталей. См. перечень запасных частей в руководстве

A. ОСМОТР МОНТАЖНЫХ ВИНТОВ

Регулярно осматривайте монтажные винты, чтобы убедиться, что они тщательно затянуты. В случае ослабления винтов незамедлительно затяните их. Несоблюдение этого требования может привести к серьезным травмам

B. ТЕХНИЧЕСКОЕ ОБСЛУЖИВАНИЕ ДВИГАТЕЛЯ

Обмотка двигателя является «сердцем» электроинструмента. Соблюдайте осторожность во избежание повреждения обмотки и/или попадания на нее воды или масла

C. ПРОВЕРКА УГОЛЬНЫХ ЩЕТОК

В двигателе используются угольные щетки, которые являются расходными деталями. Поскольку чрезмерно изношенная угольная щетка может приводить к нарушениям в работе двигателя, замените ее идентичной, когда она будет полностью или почти полностью изношена. Кроме того, следите за чистотой угольных щеток и за тем, чтобы они свободно двигались в держателе.

ПОИСК И УСТРАНЕНИЕ НЕИСПРАВНОСТЕЙ

ПРОБЛЕМА	ВОЗМОЖНАЯ ПРИЧИНА	РЕШЕНИЕ
УСТРОЙСТВО НЕ ЗАПУСКАЕТСЯ	Отсутствует подключение к сети питания	Подключите к сети питания
	Другая неисправность электрических компонентов устройства	Выполните проверку с привлечением специализированного электрика
	Низкий заряд аккумулятора	Необходимо зарядить аккумулятор перед началом работы
ПОСЛЕ МЕДЛЕННОГО ВРАЩЕНИЯ УСТРОЙСТВО ПЕРЕСТАЕТ РАБОТАТЬ	Вентиляционные отверстия засорены	Почистите вентиляционные отверстия
	Низкий заряд аккумулятора	Необходимо зарядить аккумулятор перед началом работы
НЕОБЫЧНАЯ ВИБРАЦИЯ ВО ВРЕМЯ ИСПОЛЬЗОВАНИЯ	Сверло установлено неправильно	Извлеките и установите принадлежность, строго соблюдая инструкции
В ВЕНТИЛЯЦИОННЫХ ОТВЕРСТИЯХ КОРПУСА ВИДНЫ ИСКРЫ	В вентиляционных отверстиях корпуса могут быть видны незначительные искры	Это нормально и не свидетельствует о проблеме
НЕУДОВЛЕТВОРИТЕЛЬНЫЙ РЕЗУЛЬТАТ	Сверло изношено или не подходит для обрабатываемого материала	Используйте новое сверло или проверьте совместимость сверла и обрабатываемого материала

УСЛОВИЯ ХРАНЕНИЯ И ТРАНСПОРТИРОВКИ

Храните устройство в сухом и теплом помещении при температуре от 0 °C до +40 °C.

Перевозка устройства осуществляется в закрытых транспортных средствах в соответствии с правилами перевозки грузов, действующими на данном виде транспорта. При перевозке и погрузочно-разгрузочных работах упаковка с изделием не должна подвергаться резким ударам и воздействию атмосферных осадков. После перевозки фрезера в зимних условиях необходимо выдержать его при комнатной температуре в течение не менее 2 часов, пока влага полностью не испарится.

ЗАЩИТА ОКРУЖАЮЩЕЙ СРЕДЫ

ВНИМАНИЕ! Данное изделие имеет маркировку, касающуюся утилизации электрических и электронных отходов. Это означает, что данное изделие не может быть утилизировано вместе с бытовыми отходами и должно быть передано в систему сбора отходов, соответствующую Европейской директиве об утилизации отходов электрического и электронного оборудования. Обратитесь в местные органы власти или к поставщику за консультацией по утилизации. Оно будет переработано или разобрано для снижения воздействия на окружающую среду. Электрическое и электронное оборудование может быть опасным для окружающей среды и для здоровья человека, поскольку содержит опасные вещества.

ГАРАНТИЯ

Продукция Practyl разработана в соответствии с высочайшими стандартами качества изделий для домашнего использования. Practyl предоставляет 60 -месячную гарантию на изделия с даты покупки. Настоящая гарантия распространяется на все материалы и производственные дефекты, которые могут возникнуть. Никакие другие претензии какого бы то ни было характера, прямо или косвенно связанные с людьми и/или материалами, не принимаются. Продукция Practyl не предназначена для профессионального использования.

В случае проблемы или неисправности нужно сначала обратиться к дилеру Practyl. В большинстве случаев дилер Practyl способен решить проблему или устранить неисправность.

Ремонт или замена деталей не является основанием для продления срока гарантии.

Гарантия не распространяется на дефекты, вызванные неправильным использованием или износом. Это касается, в том числе, выключателей, выключателей защитных цепей и двигателей в случае износа.

Ваше обращение по гарантии будет обработано, только если:

- было представлено подтверждение даты покупки в форме чека;
- никакая третья сторона не осуществляла ремонт и/или замену;
- проблема не связана с естественным износом;
- инструмент правильно использовался (не было перегрузки инструмента, не использовались неразрешенные принадлежности);
- требуемый уход и ремонт осуществлялись по правилам;
- отсутствовали форсирование, ненадлежащее обращение, неразрешенное использование или происшествия;
- отсутствуют повреждения, вызванные внешними воздействиями или посторонними предметами, такими как песок или камни;
- отсутствуют повреждения, вызванные несоблюдением правил техники безопасности и инструкций по эксплуатации;
- отсутствует форс-мажор с нашей стороны;
- не были использованы неподходящие детали, детали, произведенные не Practyl, если окажется, что они стали причиной повреждения;
- инструмент / аккумуляторная батарея / зарядное устройство никогда не попадали во влажную среду (роса, дождь, погружение в воду и т. д.);
- прилагается описание жалобы.

Условия гарантии применяются в сочетании с нашими условиями продажи и доставки.

Неисправные инструменты, которые должны быть возвращены Practyl через дилера, принимаются Practyl в надлежащей упаковке. В случае возврата неисправных товаров клиентом напрямую в Practyl, Practyl сможет принять их только при условии оплаты клиентом транспортных расходов.

Practyl не принимает изделия, не упакованные надлежащим образом.

МАҚСАТТЫ ҚОЛДАНУЫ

Бұл машина кірпіште, бетонда немесе таста соққы бұрғылауға, сондай-ақ ағаш пен металды бұрғылауға арналған. Бұрандаларды бұрау үшін электронды басқару және сағат тілі бағытымен / сағат тіліне қарсы бұрау құралдары да қолайлы.

Машиналарды, құралдарды және керек-жарақтарды қосымша пайдалануға (өндірушінің нұсқауларын қараңыз) немесе олар жасалғаннан басқа жұмыстарға пайдаланбаңыз.

Бұрғы және бұрағыш қашауды пайдалану бойынша ұсыныстарды орындау қажет.

НАҚТЫ ҚАУІПСІЗДІК ЕРЕЖЕЛЕРІ

1/ Барлық операцияларды қауіпсіз орындау бойынша нұсқаулық

A. Бұрғылау кезінде қорғаныс құлаққаптарын қолданыңыз. Шудың әсері есту қабілетінің жоғалуына әкелуі мүмкін.

B. Кесу құралы немесе бекіткіштер жасырын сыммен немесе өз сымымен байланыста болатын операцияларды орындау кезінде электр құралын оқшауланған ұстау беттерінен ұстаңыз. “Кернеулі” сыммен жанасатын кескіш аспап немесе бекіткіш элементтер электр аспабының ашық металл бөліктерін «кернеуде» жасай алады, бұл операторды электр тоғымен зақымдауға әкелуі мүмкін.

2/ Тістеуік бұрғы қашауын пайдалану кезіндегі қауіпсіздік техникасы жөніндегі нұсқаулықтар

A. Ешқашан бұрғы қашауының максималды жылдамдығынан жоғары жылдамдықта жұмыс жасамаңыз. Кескішті дайындамамен байланыссыз еркін айналдыру кезінде жоғары жылдамдықта қашау бүгілуі мүмкін, бұл жарақатқа әкеледі.

B. Бұрғылауды әрқашан төмен жылдамдықпен және қашаудың ұшы дайындамамен байланысқан кезде бастаңыз. Кескішті дайындамамен байланыссыз еркін айналдыру кезінде жоғары жылдамдықта қашау бүгілуі мүмкін, бұл жарақатқа әкеледі.

C. Қашаумен тек түзу сызық бойымен басыңыз және артық қысым жасамаңыз. Қашаулар бүгілуі мүмкін, бұл бұзылуға немесе бақылауды жоғалтуға және жарақат алуға әкелуі мүмкін.

Қосымша қауіпсіздік ескертпелері

- **Егер қолданбалы құрал бітелген болса, электр құралын дереу өшіріңіз. Жоғары айналу сәтi әсерлерiне дайын болыңыз.** Қолданбалы құрал дайындамада сыналғанда немесе электр аспабы артық жүкке ие болғанда бұғатталады.
- **Электр құралын мықтап ұстаңыз.** Бұрандаларды қатайту және бұрау кезінде уақытша жоғары айналу сәтiне дайын болыңыз.
- **Дайындаманы бекітіңіз.** Қысқыш қондырғылармен немесе қыспақта бекітілген дайындама қолмен қарағанда сенімді ұсталады.
- **Жұмыс аймағында инженерлік байланыс жасырылғанын анықтау үшін тиісті анықтағыштарды қолданыңыз немесе жергілікті коммуналдық компаниядан көмек сұраңыз.** Электр желілерімен байланыс өртке және электр тоғына әкелуі мүмкін. Газ құбырының зақымдануы жарылысқа әкелуі мүмкін. Су құбырына ену мүлікке нұқсан келтіреді немесе электр тоғының соғуына әкелуі мүмкін.
- **Әрқашан электр құралын төмен түсірмес бұрын оның толық тоқтауын күтіңіз.** Қолданбалы құрал кептеліп, электр құралын бақылауды жоғалтуға әкелуі мүмкін.
- **Электр құралын екі қолыңызбен мықтап ұстаңыз және тұрақты тірегіңіз бар екеніне көз жеткізіңіз.** Электр құралын екі қолыңызбен ұстау арқылы оны сенімді түрде бағыттау аласыз
- **Электр құралын байқаусызда қосудың алдын алу үшін әрқашан қуатты құлыптау түймесін ашыңыз.** Ол үшін Қосу/Өшіру қосқышын қысқа мерзімді басыңыз.
- **Қолдану құралдары жұмыс кезінде қызуы мүмкін. Қолдану құралын ауыстыру кезінде күйік алу қаупі бар.** Қолдану құралын алу үшін қорғаныс қолғаптарын қолданыңыз.
- **Балалар мен әлсіз адамдар бұл құралды пайдаланбауы керек.** Балалар құрал қолданылып жатқан аумақта болған кезде үнемі бақылауда болуы керек. Сондай-ақ, сіз өз аймағыңызда қолданыстағы жазатайым оқиғалардың алдын алу ережелерін сақтауыңыз керек.

ҚАЛДЫҚТЫ ҚАУІПТЕР

Құрал мақсатты түрде қолданылса да, барлық қалдық қауіптерді жою мүмкін емес. Құралдың дизайны мен дизайнына байланысты келесі қауіптер туындауы мүмкін:

- Электр кабельдерін бұрғылау кезінде электр тоғының соғу қаупі бар – Әрқашан құралды осы мақсатқа арналған тұтқаларынан ұстап алыңыз, бұрғы қашауына қолыңызды тигізбеңіз.
- Тыныс алу жүйесінің зақымдануы – Өңделген материалдарға сәйкес келетін сүзгілері бар тыныс алу органдарын қорғау үшін маскалар киіңіз. Жұмыс орнында жеткілікті желдетуді қамтамасыз етіңіз. Жұмыс аймағында тамақтанбаңыз, ішпеңіз немесе темекі шекпеңіз.
- Есту қабілетінің бұзылуы – Әрдайым тиімді есту құралдарын киіп, шудың әсерін шектеңіз.
- Шаң мен қоқыстың ұшатын бөлшектерінен көзге зақым келтіру – Әрқашан көзді қорғайтын қолайлы құралдарды киіңіз.
- Дірілден туындаған жарақаттар – Құралды осы мақсатқа арналған тұтқаларынан ұстап, дірілдің әсерін шектеңіз. “ТӘУЕКЕЛДІ ТӨМЕНДЕТУ” бөлімін қараңыз.

- Есту қабілетінің бұзылуы – Әрдайым тиімді есту құралдарын киіп, шудың әсерін шектеңіз.
- Шаң мен қоқыстың ұшатын бөлшектерінен көзге зақым келтіру – Әрқашан көзді қорғайтын қолайлы құралдарды киіңіз.
- Дірілден туындаған жарақаттар – Құралды осы мақсатқа арналған тұтқаларынан ұстап, дірілдің әсерін шектеңіз. “ТӘУЕКЕЛДІ ТӨМЕНДЕТУ” бөлімін қараңыз.
- Шаңнан туындаған жарақаттар – Өнімнің жұмысы барысында пайда болатын шаң тыныс алу жолдарының жарақатына әкелуі мүмкін. Өңделетін материалдың бөлшектерінен қорғану үшін жарамды сүзгілері бар шаңға қарсы масканы киіңіз.

ТӘУЕКЕЛДІ ТӨМЕНДЕТУ







! **ЕСКЕРТПЕ:** электр құралын нақты пайдалану кезінде діріл мен шу шығуы құралды пайдалану тәсілдеріне, әсіресе дайындаманы өңдеуге байланысты мәлімделген жалпы мәннен өзгеше болуы мүмкін; және нақты пайдалану жағдайларында әсерді бағалауға негізделген операторды қорғау үшін қауіпсіздік шараларын анықтау қажеттілігі туралы (жұмыс циклінің барлық бөліктерін ескере отырып, мысалы, құрал өшірілген уақыт және ол іске қосу уақытына қарай жұмыс істеп тұрған кезде). Өнімнің нақты қолданылуына байланысты дірілдің мәні мәлімделгеннен өзгеше болуы мүмкін! Дірілдің әсерінен қорғау үшін тиісті шаралар қолданыңыз! Бүкіл жұмыс процесін, соның ішінде өнімнің жүктемесіз жұмыс істейтін немесе өшірілген уақытын ескеріңіз! Тиісті шараларға, басқалармен қатар, өнімді және қолдану құралдарын үнемі күтіп ұстау және күту, қолды жылы ұстау, мерзімді үзілістер және жұмыс процесін дұрыс жоспарлау кіреді! Бұл құрал егер оны қолдану дұрыс бақыланбаса қолмен иілу синдромын тудыруы мүмкін. Діріл мен шу қаупін азайтуға көмектеседі:

- Әрқашан өткір қашауларды, бұрғылар мен пышақтарды қолданыңыз.
- Бұл құралға осы нұсқаулыққа сәйкес қызмет көрсетіңіз және оны жақсы майлап ұстаңыз (қажет болса).
- Егер құрал үнемі қолданылса, дірілге қарсы және шуға қарсы керек-жарақтарға қаражат бөліп салыңыз.
- Бірнеше күн ішінде жоғары діріл құралдарын қолдану үшін жұмыс кестесін жоспарлаңыз.

Бұл машинаны пайдалану кезінде құлаққапты кию ұсынылады

ТАҢБАЛАР СИПАТТАМАСЫ

	Пайдалану жөніндегі нұсқаулықты мұқият оқып шығыңыз
	Бұл құрылғы қолданыстағы Еуропалық директиваларға сәйкес келеді және осы директивалармен сәйкестікті бағалау әдісі жүргізілген
	Кеден одағына мүше мемлекеттер нарығында тауар айналымының бірыңғай белгісі
	Бұл құрылғы Украинаның қолданыстағы техникалық стандарттарына сәйкес келеді
	Электр бұйымдарының қалдықтарын тұрмыстық қалдықтармен бірге тасталмауы керек. Қалдықтарды мүмкіндігінше қайта өңдеңіз. Жою мәселелері бойынша жергілікті билік органымен немесе сатушымен кеңесіңіз
	Өндірушінің кеңейтілген жауапкершілігі қолданылатын қайта өңделетін өнімдер. Тиісті сұрыптау нұсқауларын орындаңыз
	Қауіпсіздік көзілдіріктер міндетті түрде
	Құлақты қорғау міндетті
	Міндетті қорғаныс қолғаптары
	Шаңға қарсы маска міндетті түрде
	Бұл қауіп туралы ескерту құралдың немесе басқалардың мүлкінің зақымдануы туралы ескертеді және дене жарақатына әкелуі мүмкін

	Тек үй ішінде пайдалануға арналған және жауын астында қалдыруға болмайды.
	Егер зарядтағыштың тогы 2 А-ден асса, ризеткедігі ток сақтандырғышпен тоқтатылады.
	Нұсқаулықты оқып шығып, барлық қауіпсіздік ескертулері мен нұсқаулаарын орындаңыз.
	Қорғау тобы II
	Батареяны 45°C тан төмен температурада қолданыңыз және сақтаңыз
	Бөлшектемеңіз, мыжғыламаңыз, 100°C-тан жоғары температурада қыздырмаңыз; Ешқашан батареяны микротолқынды пешке немесе жоғары қысымға ұшыратпаңыз.
	Литий-ионды батарея. Бұл өнім барлық батарея жинақтары үшін “бөлек жинауға” қатысты таңбамен белгіленген. Содан кейін ол қоршаған ортаға әсерін азайту үшін қайта өңделеді немесе бөлшектеледі. Батарея жинақтары қоршаған ортаға және адам денсаулығына қауіпті болуы мүмкін, себебі құрамында қауіпті заттар бар.

ТЕХНИКАЛЫҚ ДЕРЕКТЕР

ҮЛГІ		18ID1-30.1A
НОМИНАЛДЫ КЕРНЕУ		18V c.c
ЖЫЛДАМДЫҒЫ		0 - 400 / 0 - 1500 min ⁻¹
СОҒУ ЖИІЛІГІ		22500 bpm
ҚЫСҚЫШ ПАТРОН СЫЙЫМДЫЛЫҒЫ		Ø 10 mm
МАКСИМАЛДЫ БҰРҒЫЛАУ ДИАМЕТРІ	Ағаш	Ø 20 mm
	Метал	Ø 10 mm
	Бетонды	Ø 8 mm
САЛМАҒЫ		1,45 Kg
ДЫБЫС ҚЫСЫМЫ Lpa		80 dB(A)
ДЫБЫС ДЕҢГЕЙІ Lwa		88 dB(A)
БЕЛГІСІЗДІК кПа, кВТА		5 dB(A)
ДІРІЛ ЖАЛПЫ БАҒАЛАУЫ металл бұрғылау а/сағат, D		2,16 m/s ²
ДІРІЛ ЖАЛПЫ БАҒАЛАУЫ бетонда бұрғылау а/сағат, D		4,99 m/s ²
БЕЛГІСІЗДІК К		1,5 m/s ²
Батарея жинағы және зарядтағыш туралы ақпарат		Батарея жинағының үлгісі: E200 (51NR19/66) Батарея жинағының ерекшелігі: 18Vd.c. Li-Ion 2000mAh/36Wh Зарядтағыш: WJG-Y352101600W1 Енгізу: 100-240VAC, 50-60Hz, 70W Шығару: 21Vd.c. 1600mA



ЕСКЕРТПЕ:

- Электр құралын нақты пайдалану кезіндегі діріл мен шу құралды пайдалану тәсілдеріне және әсіресе ол қандай дайындаманы өңдейтініне байланысты мәлімделген мәндерден өзгеше болуы мүмкін.

- Нақты пайдалану жағдайларындағы әсерді (мысалы, құрал өшіріліп тұрғандағы уақыт пен ол іске қосу уақытына қосымша жұмыс істемей тұрған кездегі жұмыс циклінің барлық бөліктерін ескере отырып) бағалауға негізделген операторды қорғау үшін қауіпсіздік шараларын анықтау қажет.

Ескерту:

- Жалпы дірілдің мәлімделген мәні және шу сәулесінің мәлімделген мәндері стандартты сынақ әдісіне сәйкес өлшенді және бір құралды екіншісімен салыстыру үшін пайдаланылуы мүмкін.

- Жиынтық дірілдің мәлімделген мәні және шу сәулеленуінің мәлімделген мәндері де әсерді алдын ала бағалауда пайдаланылуы мүмкін.

- діріл қаупін болдырмаңыз

Ұсынымдары:

1) жұмыс кезінде қолғап киіңіз

2) жұмыс уақытын шектеңіз және жұмыс уақытын азайтыңыз

ЖҰМЫС ЖАСАУЫ

Бұрғы қашауын таңдағанда, жұмыс үшін дұрыс түрін қолданыңыз. Жақсы нәтижеге қол жеткізу үшін әрдайым өткір бұрғы қашауын қолданыңыз.

1. Қысқыш бағдартқышты ашу үшін, төлкені сағат тіліне қарсы бұрап, оны құрсаудан ұстаңыз. Бұрғы қашауын қысқышқа терең салып, содан кейін оны қысқыш бағдартқышына орнатыңыз.
2. Қысқыш бағдартқышын жабу үшін төлкені сағат тілімен бұрап, құрсауыңызды ұстаңыз. Мықтап қатайтыңыз.
3. Бұрғы қашауын кері ретпен алыңыз.

ЕСКЕРТУ: Кері бұрғыларының қысқыштары әрдайым сол жақ бұрандамен бекітіледі. Қажет болса, қысқышты алу алдында бұранданы босату керек. Бұранданы босату үшін оны сағат тілімен бұраңыз.

АЛҒА / АРТҚА РЕТТЕУ

1. Алға айналдыру үшін (сағат тілімен) қосқышты алға/артқа солға жылжытыңыз.
2. Артқа айналдыру үшін (сағат тіліне қарсы) қосқышты алға/артқа оң жаққа бұрыңыз. Құлыптау қозғалтқыш жұмыс істеп тұрған кезде құралдың кері бұрылуына жол бермейді, бірақ оны қалпына келтірмес бұрын толығымен тоқтаңыз.



ЕСКЕРТПЕ: Егер алға / артқа қосқыш орталық күйде болса, құралды қосу мүмкін емес.

СОҚҚЫ / БҰРҒЫЛАУ РЕЖИМІН ТАҢДАУ

Соққы/бұрғылау қосқышы қажетті әрекет түріне сәйкес орнатылуы керек. Құралдың екі параметрі бар:

- Бұрғылау режимі: Ағаш пен металды бұрғылау үшін. Стандартты бұрғыларды қолданыңыз.
- Соққы режимі: Тас пен тас қалауын бұрғылау үшін. Кірпіш бұрғыларын қолданыңыз.

АЙНЫМАЛЫ ЖЫЛДАМДЫҚТЫ АУЫСТЫРҒЫШ



ЕСКЕРТПЕ: Әрқашан қуат көзінің зауыттық тақтайшада көрсетілген құралға сәйкес келетіндігін тексеріңіз.

Бұл құрал триггер қысымының жоғарылауымен жоғары жылдамдыққа қол жеткізуге мүмкіндік беретін жылдамдық қосқышымен жабдықталған. Жылдамдық ажыратып-қосқыш триггерінің қысымымен реттеледі. Айнымалы жылдамдық функциясы бұрғылау басында әсіресе пайдалы. Сондай-ақ, ол белгілі бір қолдану үшін оңтайлы жылдамдықты таңдауға мүмкіндік береді.

Құралдың максималды жылдамдығын шектеу үшін қажетті параметрге жеткенше триггердің алдыңғы жағындағы дискіні бұраңыз. Жылдамдықты арттыру үшін теруді «+» жағына, жылдамдықты азайту үшін «-» жағына бұраңыз.

ЕСКЕРТУ: Айнымалы жылдамдық функциясын қысқа уақытқа ғана пайдалану ұсынылады. Әр түрлі жылдамдықта үнемі жұмыс жасамаңыз. Бұл ажыратқыштың зақымдалуына әкелуі мүмкін.

ЖАРЫҚДИОДТЫ ЖҰМЫС ШАМЫ

Құрал жұмыс аймағын жарықтандыруға және жарық жеткіліксіз жерлерде жұмыс істеу кезінде көру қабілетін жақсартуға арналған жарықдиодты шаммен жабдықталған.

Триггер қосқышы басылған кезде жарық диоды автоматты түрде қосылады

БҰРҒЫЛАУДЫ БАСТАУ

- Айнымалы жылдамдық қосқышын басу арқылы құралды іске қосыңыз.

- Құралды тоқтату үшін триггерді босатыңыз.

ТЕСІК БҰРҒЫЛАУ

Үлкен диаметрлі тесікті бұрғылауға тырысқанда, кейде кішкене бұрғылаудан бастап, содан кейін оны қажетті мөлшерге жеткізген дұрыс. Бұл бұрғының шамадан тыс жүктелуіне жол бермейді.



ЕСКЕРТПЕ: Көптеген жазатайым оқиғалар күтпеген жағдайларға байланысты болады. Кішкентай тесікті бұрғылау, әсіресе металды бұрғылау кезінде, бұрғы қашауының көптелуіне әкелуі мүмкін екенін ескеріңіз.

- Есіңізде болсын, терең тесіктерді өңдеу кезінде жоңқаларды тесіктен шығару үшін «ағаш тақтаны» пайдалану керек.
- Егер бұрғы қашауы көптеліп қалса, бұрғыға тұрақты зақым келтірмеу үшін оны дереу өшіріңіз.
- Қашауды алып тастау үшін бұрғыны кері бағытта жүргізіп көріңіз.
- Бұрғыны тесікпен бір сызықта ұстаңыз. Ең дұрысы, бұрғы қашауы жұмыс үшін дұрыс бұрышта болуы керек. Егер бұрғылау кезінде көлбеу бұрышы өзгерсе, бұл қашаудың бұзылуына, тесіктің бітелуіне және мүмкін жарақатқа әкелуі мүмкін.
- Бұрғы бұрғыланған бөлікті тесіп өткен кезде қысымды азайтыңыз.
- Оның үдерісін мәжбүрлемейіз, оған өз қарқынымен жұмыс істеуге мүмкіндік беріңіз.
- Бұрғы қашауын өткір ұстаңыз.

АҒАШТЫ БҰРҒЫЛАУ

Үлкен тесіктерді бұрғылау кезінде максималды өнімділікке қол жеткізу үшін ағаш бұрғылау үшін бұрандалы қашауын немесе ұшты қашауды қолданыңыз.

- Құралды бұрғылау режиміне қойыңыз.
- Қашаудың бастапқы нүктеден сырғып кетуіне жол бермеу үшін бұрғылауды өте төмен жылдамдықпен бастаңыз. Ағашқа тістелген сайын жылдамдықты арттырыңыз.
- Тесіктерді бұрғылау кезінде, шұңқырдың артқы жағында теріс емес немесе сынған жиектерді болдырмас үшін, дайындаманың артына ағаш кесегін қойыңыз.

МЕТАЛДЫ БҰРҒЫЛАУ

Максималды өнімділікке қол жеткізу үшін металл бұрғылау үшін жоғары жылдамдықты болат бұрғы қашауларын қолданыңыз.

- Құралды бұрғылау режиміне қойыңыз.
- Тесіктің ортасын орталық тескішпен белгілеңіз.
- Сіз жұмыс істейтін материалға сәйкес келетін майды қолданыңыз.
- Қашаудың бастапқы нүктеден сырғып кетуіне жол бермеу үшін бұрғылауды өте төмен жылдамдықпен бастаңыз.
- Әрқашан таба металын қысып тұрыңыз. Деформацияны болдырмас үшін жұқа металды ағаш кесегімен ұстаңыз.

БЕТОНДЫ БҰРҒЫЛАУ

Максималды өнімділікке қол жеткізу үшін кірпіш, плитка, бетон және т. б. тесіктерді бұрғылау кезінде жоғары сапалы қатты қорытпалы қалау бұрғыларын пайдаланыңыз.

- Алдымен бұрғылау режимін қолданыңыз және тесіктер жасалғаннан кейін соққы режиміне оралыңыз.
- Кірпішпен жұмыс істегенде жақсы нәтиже алу үшін жеңіл қысым мен орташа жылдамдықты қолданыңыз.
- Бетон сияқты қатты материалдар үшін қосымша қысым мен жоғары жылдамдықты қолданыңыз.
- Плиткадағы тесіктерді бұрғылау кезінде оңтайлы жылдамдық пен қысымды анықтау үшін сынықтарды қолданыңыз.

Ескерту: Соққы бұрғылау кезінде кері айналдыру бұрғы мен бұрғы қашауын зақымдауы мүмкін.

ТЕХНИКАЛЫҚ ҚЫЗМЕТ КӨРСЕТУ



ЕСКЕРТПЕ: Тежегіш сұйықтықтармен, бензинмен, мұнай өнімдерімен, енетін маймен және т.б. пластикалық бөлшектерді жанасуды болдырмаңыз. Олардың құрамында қоршауды зақымдайтын, әлсірететін немесе бұзатын химиялық заттар бар, осылайша қос оқшаулаудың тұтастығын бұзады.



ЕСКЕРТПЕ: Кез-келген орнату немесе техникалық қызмет көрсету жұмыстарын жасамас бұрын әрқашан құрылғыны өшіріңіз. Егер қуат сымы зақымдалған болса, қауіпті болдырмас үшін оны өндіруші немесе оның қызмет көрсету агенті ауыстыруы керек. Егер қуат сымы зақымдалған болса, оны дереу қуат көзінен ажыратыңыз. Бұл құралды жаңбыр астында қалдырмаңыз. Егер көмір щеткаларын ауыстыру қажет болса, оны білікті жөндеушіге тапсырыңыз (әрқашан бір уақытта екі щетканы ауыстырыңыз). Сіздің электр құралыңыз қосымша майлауды немесе техникалық қызмет көрсетуді қажет етпейді. Электр құралын тазалау үшін ешқашан суды немесе химиялық тазартқышты қолданбаңыз. Құрғақ шүберекпен сүртіңіз. Электр құралын әрқашан құрғақ жерде сақтаңыз. Қозғалтқыштың желдеткіш саңылауларын таза ұстаңыз. Барлық басқару элементтерінен шаңды алыс ұстаңыз. Кейде саңылаулар арқылы ұшқындарды көруге болады. Бұл қалыпты жағдай және электр құралына зиян келтірмейді. Бұл құралды пайдалану үшін қоршаған орта температурасының диапазоны 0°C-40°C аралығын құрайды. Айналадағы ауаның

салыстырмалы ылғалдылығы жаңбырдың тікелей әсерінсіз және ауада шамадан тыс шаңның болмауынсыз 80%-дан аспауы тиіс. Сіздің электр құралыңызда пайдаланушы қызмет ететін кейбір бөліктер бар. Нұсқаулықтағы қосалқы бөлшектер тізімін қараңыз

A. БЕКІТКІШ БҰРАНДАНЫ ТЕКСЕРУ

Дұрыс бекітілгеніне көз жеткізу үшін барлық бекіту бұрандаларын үнемі тексеріп отырыңыз. Егер бұрандалардың біреуі босап қалса, дереу қатайтыңыз. Олай етпеу ауыр жарақатқа әкелуі мүмкін

B. ҚОЗҒАЛТҚЫШҚА ТЕХНИКАЛЫҚ ҚЫЗМЕТ КӨРСЕТУ

Мотор блогының орамасы - бұл электр құралының “жүрегі”. Ораманы зақымдамау және/немесе оны маймен немесе сумен суламау үшін абай болыңыз

C. КӨМІР ЩЕТКАЛАРЫН ТЕКСЕРУ

Қозғалтқышта шығын материалы болып табылатын көмір шөткелері қолданылады. Шамадан тыс тозған көмір қозғалтқыштың дұрыс жұмыс істемеуіне әкеліп соқтыратындықтан, көмір щеткасын бірдей бөлікке ауыстырыңыз, ол шегіне дейін немесе дерлік тозады. Сондай-ақ, көмір шөткелерді әрқашан таза ұстаңыз және олардың шөтке ұстағышында еркін сырғып тұруына көз жеткізіңіз.

АҚАУЛЫҚ СЕБЕБІН ІЗДЕУ ЖӘНЕ ТҮЗЕТУ

МӘСЕЛЕ	МҮМКІН СЕБЕП	ШЕШІМ
ӨНІМ ӨЗ ЖҰМЫСЫН БАСТАМАЙДЫ	Қуат көзіне қосылмаған	Қуат көзіне қосылу
	Өнімдегі басқа электр ақаулары	Электрші маманмен тексеру
	Батарея заряды аз	Қолданар алдында батарея жинағын зарядтаңыз
МАШИНА БАЯУ АЙНАЛҒАННАН КЕЙІН ЖҰМЫСЫН ТОҚТАТАДЫ	Желдету тесіктері бітелген	Желдету тесіктерін тазалаңыз
	Батарея заряды аз	Қолданар алдында батарея жинағын зарядтаңыз
ПАЙДАЛАНУ КЕЗІНДЕ ЕРЕКШЕ ДІРІЛ	Қашау нашар жиналған	Пышақты бөлшектеу және жинау қатаң түрде нұсқауларға сәйкес жүзеге асырылады
КОРПУСТЫҢ ЖЕЛДЕТУ ТЕСІКТЕРІНЕН КӨРІНЕТІН ҰШҚЫНДАУ	Корпустың желдету тесіктері арқылы аздап ұшқын пайда болуы мүмкін	Бұл қалыпты жағдай және мәселені білдірмейді
ҚАНАФАТТАНАРЛЫҚСЫЗ НӘТИЖЕ	Бұрғы қашауы тозған немесе бұрғылайтын материалға бейімделмеген	Жаңа қашауға ауыстырыңыз немесе бұрғы қашауы мен бұрғылау материалы арасындағы үйлесімділікті тексеріңіз

САҚТАУ ЖӘНЕ ТАСЫМАЛДАУ ШАРТТАРЫ

Құрылғыны құрғақ жылытылатын бөлмеде 0-ден +40 °С-қа дейінгі температурада сақтау керек.

Құрылғы көліктің осы түрінде қолданылатын жүктерді тасымалдау қағидаларына сәйкес жабық көлік құралдарында тасымалданады. Тасымалдау және тиеу-түсіру жұмыстары кезінде өніммен буып-түю күрт соққыларға және атмосфералық жауын-шашынның әсеріне ұшырамауы тиіс. Роутерді қыста тасымалдағаннан кейін оны ылғал толығымен құрғағанша кем дегенде 2 сағат бөлме температурасында ұстау керек.

ҚОРШАҒАН ОРТАНЫ ҚОРҒАЙЫҚ

ЕСКЕРТПЕ! Бұл өнімде электрлік және электронды қалдықтарды жоюға қатысты белгі бар. Бұл дегеніміз, бұл өнім тұрмыстық қоқысқа тасталмауы керек, бірақ Еуропалық WEEE директивасына сәйкес келетін жинау жүйесіне қайтарылуы керек. Кәдеге жарату бойынша кеңес алу үшін жергілікті билік органдарына немесе қорларға хабарласыңыз. Содан кейін ол қоршаған ортаға әсерін азайту үшін қайта өңделеді немесе бөлшектеледі. Электрлік және электронды қондырғылар қоршаған ортаға және адам денсаулығына қауіпті болуы мүмкін, себебі құрамында қауіпті заттар бар.

КЕПІЛДІК

Practyl өнімдері ең жоғарғы DIY сапа стандарттарына сәйкес келеді. Practyl сатып 60 алу күнінен бастап өз өнімдеріне бір айлық кепілдік береді. Бұл кепілдік туындауы мүмкін барлық материалдық және өндірістік ақауларға қолданылады. Адамдарға және/немесе материалдарға қатысты тікелей немесе жанама кез келген сипаттағы ешқандай әрі қарайғы шағымдар мүмкін емес. Practyl өнімдері кәсіби пайдалануға арналмаған.

Мәселелер немесе ақаулар туындаған жағдайда, алдымен Practyl делдалына хабарласыңыз. Көп жағдайда Practyl делдалы мәселені шеше алады немесе ақаулықты түзете алады.

Жөндеу немесе бөлшектерді ауыстыру бастапқы кепілдік мерзімін ұзартпайды.

Дұрыс пайдаланбау немесе тозу нәтижесінде пайда болған ақаулар кепілдікке кірмейді. Сонымен қатар, тозған жағдайда, бұл қосқыштарға, қорғаныс тізбектері және қозғалтқыштарға қатысты.

Кепілдік бойынша шағымыңыз келесі жағдайларда ғана өңделеді:

- Сатып алу күнін растайтын құжат түбіртек түрінде беріле алған кезде.
- Үшінші тарап ешқандай жөндеу және/немесе ауыстыруды жүзеге асырмаған кезде.
- Бұл әдеттегі тозу туралы емес.
- Құрал дұрыс пайдаланбаған (машинаны шамадан тыс жүктеу немесе мақұлданбаған керек-жарақтарды орнату).
- Техникалық қызмет көрсету және жөндеу жұмыстары дұрыс жүргізілді.
- Мәжбүрлеу, орынсыз қолдану, рұқсатсыз пайдалану немесе жазатайым оқиғалар болған жоқ.
- Сыртқы әсерлерден немесе құм немесе тастар сияқты бөгде заттардан ешқандай зақым жоқ.
- Қауіпсіздік нұсқаулары мен пайдалану нұсқауларын сақтамау салдарынан ешқандай зақым жоқ болмаған болса.
- Біздің тарапымыздан ешқандай форс-мажор жағдайлары жоқ.
- Егер олар нашарлаудың себебі болса, дұрыс емес бөлшектер, Practyl өндірімеген бөлшектер қолданылмады.
- Құрал / батарея / зарядтағыш ылғалды ортада болды (шық, жаңбыр, суға батыру,...).

Шағымның сипаттамасы қоса беріледі.

Кепілдік шарттары біздің сату және жеткізу шарттарымызбен үйлеседі.

Practyl делдалы арқылы Practyl-ге қайтарылуы керек ақаулы құралдарды Practyl өнім тиісті түрде оралған жағдайда қабылданады. Егер тұтынушы ақаулы өнімді тікелей Practyl -ге жіберсе, Practyl мұндай өнімді тұтынушы жеткізу құнын төлеген жағдайда ғана өңдей алады. Нашар оралған күйде жеткізілген өнімдерді Practyl қабылдамайды.

INTENDED USE

This machine is designed for impact drilling in brick, concrete or stone, as well as for drilling in wood and metal. Tools with electronic control and clockwise / counter-clockwise rotation are also suitable for screwdriving. Do not use machines, tools and accessories for additional applications (see manufacturer's instructions) or for works other than those for which they are designed for. The drill and screwdriver bit recommendations are to be observed.

SPECIFIC SAFETY WARNINGS

1/ Safety instructions for all operations

- A. Wear ear protectors when impact drilling.** Exposure to noise can cause hearing loss.
- B. Hold the power tool by insulated gripping surfaces, when performing an operation where the cutting accessory or fasteners may contact hidden wiring or its own cord.** Cutting accessory or fasteners contacting a «live» wire may make exposed metal parts of the power tool «live» and could give the operator an electric shock.

2/ Safety instructions when using long drill bits

- A. Never operate at higher speed than the maximum speed rating of the drill bit.** At higher speeds, the bit is likely to bend if allowed to rotate freely without contacting the workpiece, resulting in personal injury.
- B. Always start drilling at low speed and with the bit tip in contact with the workpiece.** At higher speeds, the bit is likely to bend if allowed to rotate freely without contacting the workpiece, resulting in personal injury.
- C. Apply pressure only in direct line with the bit and do not apply excessive pressure.** Bits can bend causing breakage or loss of control, resulting in personal injury.

Additional safety warnings

- **Switch the power tool off immediately if the application tool becomes blocked. Be prepared for high torque reactions which cause kickback.** The application tool becomes blocked when it becomes jammed in the workpiece or when the power tool becomes overloaded.
- **Hold the power tool securely.** When tightening and loosening screws be prepared for temporarily high torque reactions.
- **Secure the workpiece.** A workpiece clamped with clamping devices or in a vice is held more secure than by hand.
- **Use suitable detectors to determine if utility lines are hidden in the work area or call the local utility company for assistance.** Contact with electric lines can lead to fire and electric shock. Damaging a gas line can lead to explosion. Penetrating a water line causes property damage or may cause an electric shock.
- **Always wait until the power tool has come to a complete stop before placing it down.** The application tool can jam and cause you to lose control of the power tool.
- **Hold the power tool firmly with both hands and make sure you have a stable footing.** The power tool can be more securely guided with both hands.
- **In order to prevent the power tool from being switched on unintentionally, always unlock the lock on button.** To do so, briefly press the On/Off switch.
- **Application tools can become hot during operation. There is a risk of burns when changing the application tool.** Use protective gloves to remove the application tool.
- **Children and frail people must not use this tool.** Children should be supervised at all times if they are in the area in which the tool is being used. It is also imperative that you observe the accident prevention regulations in force in your area.

RESIDUAL RISKS

Even when the tool is used as prescribed it is not possible to eliminate all residual risk factors. The following hazards may arise in connection with the tool's construction and design:

- Risk of electrocution if electric cables are drilled into – Always grasp the tool by designated handles, do not touch the drill bits.
- Damage to the respiratory system – Wear respiratory protection masks containing filters appropriate to the materials being worked. Ensure adequate workplace ventilation. Do not eat, drink or smoke in the work area.
- Damage to hearing – Always wear effective hearing protection and limit exposure to noise.
- Damage to eyes from flying dust and debris particles – Always wear suitable eye protection.
- Injury caused by vibration – Hold the tool by designated handles and limit exposure to vibration. See “RISK REDUCTION”.

- Injury caused by dust – Dust created by operating the product can cause respiratory injury. wear an appropriate dust control mask with filters suitable for protecting against particles from the material being worked on.











RISK REDUCTION







! **WARNING:** the vibration emission and noise emissions during actual use of the power tool can differ from the declared total value depending on the ways in which the tool is used, especially what kind of work piece is processed; Identify safety measures to protect the operator that are based on an estimation of exposure in the actual conditions of use (taking account of all parts of the operating cycle such as the times when the tool is switched off and when it is running idle in addition to the trigger time). Depending on the actual use of the product the vibration values can differ from the declared total! Adopt proper measures to protect yourself against vibration exposures! Take the whole work process including times the product is running under no load or switched into consideration! Proper measures include among others regular maintenance and care of the product and application tools, keeping hands warm, periodical breaks and proper planning of work processes! This tool may cause hand-arm vibration syndrome if its use is not adequately managed. Helping to minimise your vibration and noise exposure risk :

- Always use sharp chisels, drills and blades.
- Maintain this tool in accordance with these instructions and keep well lubricated (where appropriate).
- If the tool is to be used regularly then invest in anti vibration and noise accessories.
- Plan your work schedule to spread any high vibration tool use across a number of days.

It's recommended to wear ear protection during operation with this machine

SYMBOLS DESCRIPTION

	Read instruction manual carefully
	This device complies with the applicable European directives and an evaluation method of conformity for these directives was done
	Single mark of circulation of products on the market of the Member States of the Customs Union
	This device complies with applicable Ukraine technical regulations
	Waste electrical products must not be disposed of with household waste. Please recycle where facilities exist. Check with your local authorities or retailer for recycling advice
	Recyclable products subject to extended producer responsibility. Observe the associated sorting instructions
	Safety glasses mandatory
	Ear protection mandatory
	Protection gloves mandatory
	Dust mask mandatory
	This danger notice warns of damage to the appliance or others properties, or may cause physical injuries

	For indoor use only, do not expose to rain.
	If the current of the charger is higher than 2A, the current to the outlet will be stopped by the fuse.
	Read the instruction handbook and follow all warnings and safety instructions.
	Protection Class II
	Use and store the battery within an temperature below 45°C
	Do not disassemble, crush, heat above 100°C; Never expose the battery to microwaves or high pressures.
	Li-Ion battery. This product has been marked with a symbol relating to 'separate collection' for all battery packs and battery packs. It will then be recycled or dismantled in order to reduce the impact on the environment. Battery packs can be hazardous for the environment and for human health since they contain hazardous substances.

TECHNICAL DATA

MODEL	18ID1-30.1A	
RATED VOLTAGE	18V d.c	
SPEED	0 - 400 / 0 - 1500 min ⁻¹	
IMPACT RATE	22500 bpm	
CHUCK CAPACITY	Ø 10 mm	
MAX DRILLING DIAMETER	Wood	Ø 20 mm
	Metal	Ø 10 mm
	Concrete	Ø 8 mm
WEIGHT	1,45 Kg	
SOUND PRESSURE Lpa	80 dB(A)	
SOUND POWER Lwa	88 dB(A)	
UNCERTAINTY Kpa, Kwa	5 dB(A)	
VIBRATION TOTAL VALUE Drilling in metal ah,D	2,16 m/s ²	
VIBRATION TOTAL VALUE Impact drilling in concrete ah,ID	4,99 m/s ²	
UNCERTAINTY K	1,5 m/s ²	
Battery Pack and Charger informations	<p>Model of battery pack: E200 (51NR19/66) Spec of battery pack : 18Vd.c. Li-Ion 2000mAh/36Wh Charger: WJG-Y352101600W1 Input: 100-240VAC, 50-60Hz, 70W Output: 21Vd.c. 1600mA</p>	

WARNING :

- The vibration and noise emissions during actual use of the power tool can differ from the declared values depending on the ways the tool is being used and especially on what kind of workpiece it is processed.
- There is the need to identify safety measures to protect the operator that are based on an estimation of exposure in the actual conditions of use (taking account of all parts of the operating cycle such the times when the tool is switched off and when it is running idle in addition to the trigger time).

Note:

-The declared vibration total value and the declared noise emission value have been measured in accordance with a standard test method and may be used for comparing one tool with another.

- The declared vibration total value and the declared noise emission value may also be used in a preliminary assessment of exposure.

- avoid vibration risk

- Suggestion:
- 1) wear glove during operation
 - 2) limit operating time and shorten trigger time

OPERATION

 **WARNING : The device should be disconnected from the mains before putting into operation**

BIT INSTALLATION

When selecting a drill bit, use the right type for your job. For best performance, always use a sharp drill bit.

1. To open the chuck jaws, hold its collar while turning the sleeve in the counter clockwise direction. Insert the drill bit deeply into the chuck, and then center the bit in the chuck jaws.
2. To close the chuck jaws, hold the collar while turning the sleeve in the clockwise direction. Tighten securely.
3. Remove the drill bit in reverse order.

NOTE: The chucks of reversible drills are always fixed by a screw with a left hand thread. The screw must be loosed before the chuck can be removed if necessary. To loosen the screw, turn it in a clockwise direction.

FORWARD / REVERSE ADJUSTMENT

1. For forward (clockwise) rotation, push the forward /reverse switch to the left position.
2. For reverse (counterclockwise) rotation, push the forward/reverse switch to the right position. Although an interlock prevents reversing the tool while the motor is running, allow it to come to a full stop before reversing.

 **WARNING:** If the forward / reverse switch is in the central position, the tool can not be switched on.

SELECTING THE IMPACT / DRILL MODE

The impact/drill switch should be set according to the type of action required. The tool has two settings:

- Drill mode : For drilling into wood and metal. Use standard drill bits.
- Impact mode : For drilling into stone and masonry. Use masonry drill bits.

VARIABLE SPEED TRIGGER SWITCH

 **WARNING: Always check that the power supply is the same as that indicated on the nameplate of the tool.**

This tool has a variable speed switch which can reach higher speed with increased trigger pressure. Speed is controlled by the pressure to the switch trigger. The variable speed feature is particularly useful when starting drilling. It also enables you to select the best speed for a particular application.

To limit the maximum speed of the tool, rotate the dial on the front of the trigger until the desired setting is achieved. Turn the dial to the “+” direction to increase the speed and to the “-” direction to decrease the speed.

NOTE: It is recommended to use the variable speed feature for a short time only. Do not continuously operate the tool at different speeds. It may damage the switch.

LED WORKLIGHT

The tool has a LED light to illuminate the work area and improve vision when working in areas with insufficient lights.

The LED light will switch on automatically while the trigger switch is depressed

START DRILLING

- Start the tool by squeezing the variable speed trigger switch.
- Release the trigger to stop the tool.

HOLE DRILLING

When attempting to drill a large diameter hole, it is sometimes best to start with a smaller drill bit then work up to the required size. This prevents overloading the drill.

 **WARNING: Many accidents occur because of unforeseeable situations. Please pay attention that drilling-out a small hole may cause the drill bit to jam in the hole, especially when drilling metal.**

- Remember to use a “wood-pecker” action on deep holes to allow the swarf to be ejected from the hole.
- If the drill bit snags, switch off immediately to prevent permanent damage to the drill.
- Try running the drill in reverse to remove the bit.
- Keep the drill in line with the hole. Ideally, the drill bit should enter at right angles to the work. If the angle is changed during drilling, this could cause the bit to snap off, blocking the hole and perhaps causing injury.
- Reduce pressure as the drill is about to break through the item being drilled.
- Don't force the drill, let it work at its own pace.
- Keep the drill bit sharp.

DRILLING WOOD

For maximum performance when drilling larger holes, use auger bits or spade bits for wood drilling.

- Set the tool to the drill mode.
- Begin drilling at a very low speed to prevent the bit from slipping off the starting point. Increase the speed as it bites into the wood.
- When drilling through holes, place a block of wood behind the work piece to prevent ragged or splintered edges on the back of the hole.

DRILLING METAL

For maximum performance, use HSS drill bits for metal drilling.

- Set the tool to the drill mode.
- Mark off the center of the hole using a center punch.
- Use a suitable lubricant for the material you are working on.
- Begin drilling at a very low speed to prevent the bit from slipping off the starting point.
- Always clamp sheet metal. Support thin metal with a block of wood to avoid distorting it.

DRILLING CONCRETE

For maximum performance, use high quality carbide-tipped masonry drill bits when drilling holes in brick, tile, concrete etc.

- Use the drilling mode initially then revert to the impact mode once the holes are established.
- Apply light pressure and medium speed for best results in brick.
- Apply additional pressure and high speed for hard materials such as concrete.
- When drilling holes in tile, practice on a scrap piece to determine the best speed and pressure.

NOTE: Reverse rotation during impact drilling may damage the drill and drill bit.

MAINTENANCE

 **WARNING:** Do not allow brake fluids, gasoline, petroleum-based products penetrating oils, etc... come in contact with plastic parts. They contain chemicals that can damage, weaken or destroy the housing, thus compromising the integrity of the double insulation

 **WARNING:** Always disconnect the device before performing any adjustment or maintenance operation. If the supply cord is damaged, it must be replaced by the manufacturer or its service agent in order to avoid a hazard. Disconnect from the power supply immediately if the supply cord is damaged. Take care not to expose this tool to the rain. If the carbon brushes need to be replaced, have this done by a qualified repair person (always replace the two brushes at the same time) Your power tool requires no additional lubrication or maintenance. Never use water or chemical cleaners to clean your power tool. Wipe clean with a dry cloth. Always store your power tool in a dry place. Keep the motor ventilation slots clean. Keep all working controls free of dust. Occasionally you may see sparks through the ventilation slots. This is normal and will not damage your power tool. The ambient temperature range for this tool use is 0°C - 40°C. The relative humidity of the area must be not more than 80% without direct exposure to rain and excessive dust content of the air There are some user serviceable parts in your power tool. Please refer to the list of spare part list of the manual

A. INSPECTING THE MOUNTING SCREWS

Regularly inspect all mounting screws and ensure that they are properly tightened. Should any of the screws be loose, tighten them immediately. Failure to do so could result in serious injuries

B. MAINTENANCE OF THE MOTOR

The motor unit winding is the very “heart” of the power tool. Exercise due care to ensure the winding does not become damaged and /or wet with oil or water

C. INSPECTION OF THE CARBON BRUSHES

The motor employs carbon brushes which are consumable parts. Since excessively worn carbon results in motor trouble, replace the carbon brush with an identical part when it becomes worn to or near the limit. In addition, always keep carbon brushes clean and ensure that they slide freely within the brush holder.

TROUBLE SHOOTING

PROBLEM	POSSIBLE CAUSE	SOLUTION
PRODUCT DOES NOT START	Not connected to power supply	Connect to power supply
	Other electrical defect to the product	Check by a specialist electrician
	The battery is low power	Need to charge the battery pack before operating
THE MACHINE STOPS WORKING AFTER ROTATING SLOWLY	Air vents are blocked	Clean the air vents
	The battery is low power	Need to charge the battery pack before operating
UNUSUAL VIBRATION DURING USE	Bit is not well assembled	Disassembly and assembly the blade by strictly following instructions
SPARKING VISIBLE THROUGH THE HOUSING AIR VENTS	A small amount of sparking may be visible through the housing vents	This is normal and does not indicate a problem
UNSATISFACTORY RESULT	Drill bit is worn or not adapted to the material to drill	Replace with new bit or check the compatibility between drill bit and material to drill

STORAGE AND TRANSPORTATION CONDITION

The device must be stored in a dry, heated room at a temperature of 0 to +40 °C.

The device is transported in closed vehicles in accordance with the rules for the carriage of goods in force on this type of transport. During transportation and handling operations, the packaging with the product should not be subjected to sharp impacts and the effects of precipitation. After transporting the router in winter conditions, it is necessary to keep it at room temperature for at least 2 hours until the moisture is completely dry.

PROTECT OUR ENVIRONMENT

CAUTION! This product has been marked with a symbol relating to removing electric and electronic waste. This means that this product shall not be discarded with household waste but that it shall be returned to a collection system which conforms to the European WEEE Directive. Contact your local authorities or stocks for advice on recycling. It will then be recycled or dismantled in order to reduce the impact on the environment. Electric and electronic equipment can be hazardous for the environment and for human health since they contain hazardous substances.

WARRANTY

Practyl products are designed to the highest DIY quality standards. Practyl provides a 60 month warranty for its products, from the date of purchase. This warranty applies to all material and manufacturing defects which may arise. No further claims are possible, of whatever nature, direct or indirect, relating to people and /or materials. Practyl products are not intended for professional use.

In the event of a problem or defect, you should first always consult your Practyl dealer. In most cases, the Practyl dealer will be able to solve the problem or correct the defect.

Repairs or the replacement of parts will not extend the original warranty period.

Defects which have arisen as a result of improper use or wear are not covered by the warranty. Amongst other things, this relates to switches, protective circuit switches and motors, in the event of wear.

Your claim upon the warranty can only be processed if:

- Proof of the purchase date can be provided in the form of a receipt.
- No repairs and/or replacements have been carried out by third parties.
- The issue is not a matter of normal wear and tear.
- The tool has not been subjected to improper use (overloading of the machine or fitting non-approved accessories).
- The required maintenance and repair works have been performed correctly.
- There has been no forcing, improper handling, unauthorized use, or accidents.
- There is no damage caused by external influences or foreign bodies such as sand or stones.
- There is no damage caused by non-observance of the safety instructions and the instructions for use.
- There is no force majeure on our part.
- No incorrect parts have been used, parts not made by Practyl, whereas they prove to be the cause of deterioration.
- The tool / battery / charger have been in a wet environment (dew, rain, submerged in water, ...).
- A description of the complaint is enclosed.

The warranty stipulations apply in combination with our terms of sale and delivery.

Faulty tools to be returned to Practyl via Practyl dealer will be collected by Practyl as long as the product is properly packaged. If faulty goods are sent directly to Practyl by the consumer, Practyl will only be able to process these goods if the consumer pays the shipping costs.

Products which are delivered in a poorly packaged condition will not be accepted by Practyl.

18ID1-30.1A

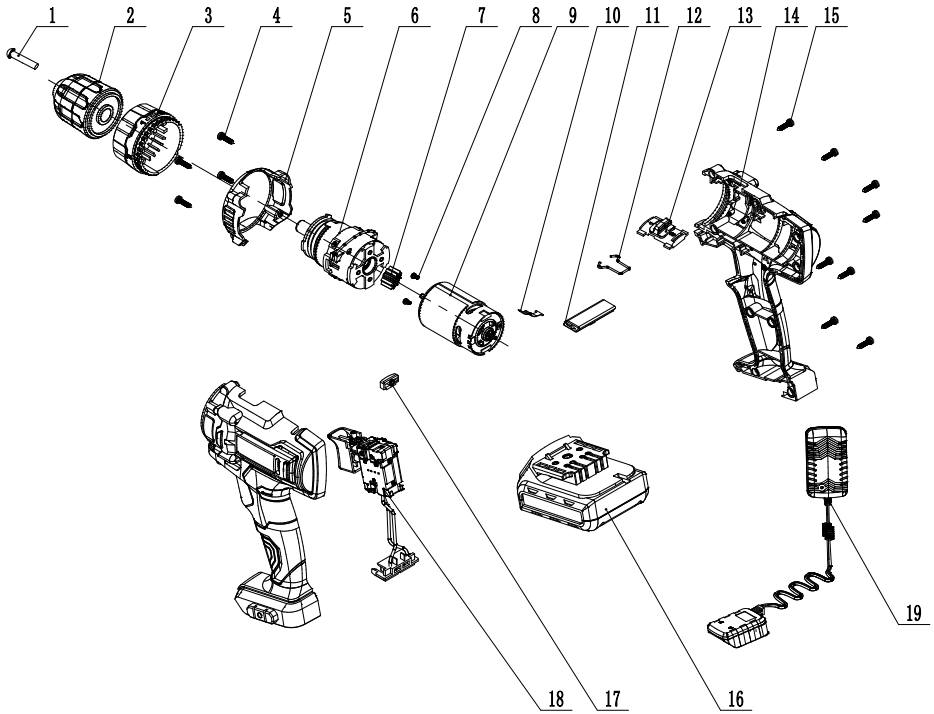

N°	Description	N°	Description
1	Screw	11	Push rod
2	Chuck	12	Elastic steel wire
3	Torque sleeve	13	Speed adjustment button
4	Screw	14	Housing
5	Head shell	15	Screw
6	Gear box assembly	16	Battery pack
7	Motor gear	17	Transparent lampshade
8	Screw	18	Switch assembly
9	Motor	19	Charger
10	Tuning fork		

N°	Description	N°	Description	N°	Descripción	N°	Descripción
1	Vis	11	Tige de poussée	1	Tornillo	11	Varilla de empuje
2	Mandrin	12	Fil d'acier élastique	2	Mandril	12	Alambre de acero elástico
3	Manchon de couple	13	Bouton de réglage de la vitesse	3	Casquillo de par de apriete	13	Botón de ajuste de la velocidad
4	Vis	14	Boîtier	4	Tornillo	14	Carcasa
5	Coque de tête	15	Vis	5	Carcasa de la cabeza	15	Tornillo
6	Groupe d'engrenages	16	Bloc-piles	6	Montaje de la caja de cambios	16	Batería
7	Engrenage du moteur	17	Abat-jour transparent	7	Engranaje motor	17	Pantalla transparente
8	Vis	18	Bloc de l'interrupteur	8	Tornillo	18	Montaje del interruptor
9	Moteur	19	Chargeur	9	Motor	19	Cargador
10	Lame d'accord			10	Horquilla de afinación		

N°	Descrição	N°	Descrição	N°	Descrizione	N°	Descrizione
1	Parafuso	11	Vara de empurrar	1	Vite	11	Asta di spinta
2	Chuck	12	Fio de aço elástico	2	Mandrino	12	Filo d'acciaio elastico
3	Manga de binário	13	Botão de ajuste de velocidade	3	Manicotto di coppia	13	Pulsante di regolazione dellavelocità
4	Parafuso	14	Habituação	4	Vite	14	Alloggiamento
5	Cabeça de concha	15	Parafuso	5	Guscio della testa	15	Vite
6	Bloco da caixa de velocidades	16	Pacote de pilhas	6	Gruppo scatola ingranaggi	16	Batteria
7	Engrenagem do motor	17	Abajur transparente	7	Ingranaggio del motore	17	Paralume trasparente
8	Parafuso	18	Bloco de interruptores	8	Vite	18	Gruppo interruttore
9	Motor	19	Carregador	9	Motore	19	Caricabatterie
10	Garfo de afinação			10	Diapason		

N°	Περιγραφή	N°	Περιγραφή	N°	Opis	N°	Opis
1	Μηχανόβιδα	11	Ράβδος ώθησης	1	Śruba mechanizmu	11	Popychacz
2	Τσοκ	12	Ελαστικό χαλύβδινο σύρμα	2	Uchwyt	12	Elastyczny drut stalowy
3	Προστατευτικό κινητήρα ποτής	13	Κουμπί ρύθμισης ταχύτητας	3	Tuleja zaciskowa	13	Przycisk regulacji predkości
4	Βίδα	14	Περὶβλημα	4	Śruba	14	Obudowa
5	Κέλυφος κεφαλής	15	Βίδα	5	Płaszcz głowicy	15	Śruba
6	Συναρμολόγηση κιβωτίου ταχυτήτων	16	Πακέτο μπαταρίας	6	Zespół przekładni	16	Pakiet baterii
7	Γρανάζι κινητήρα	17	Διαφανές αβαζούρ	7	Przekładnia silnika	17	Przezroczysty klosz
8	Βίδα	18	Συναρμολόγηση διακόπτη	8	Śruba	18	Zespół przelącznika
9	Μηχανόβιδα	19	Φορτιστής	9	Motor	19	Ładowarka
10	Πιρούι συντονισμού			10	Widetki strojeniuowe		

N°	Опис	N°	Опис	N°	Descriere	N°	Descriere
1	Гвинт механизму	11	Штовхач	1	Şurubul mecanismului	11	Tijă de împingere
2	Патрон	12	Ελαστικός ατσάλινος σύρμα	2	Mandrină	12	Sărmă elastică din oţel
3	Втулка для динамометричного ключа	13	Κнопка регулювання швидкості	3	Manşon de torsiune	13	Buton de reglare a vitezei
4	Гвинт	14	Κορπύς	4	Şurub	14	Carcasă
5	Оболонка головки	15	Гвинт	5	Învelişul capului	15	Şurub
6	Група шестерень в зборі	16	Ακουµπλιаторна батарея	6	Al ansamblu al cutiei de viteze	16	Pachet de baterii
7	Редукторний двигун	17	Прозорий абажур	7	Angrenaj motor	17	Abajur transparent
8	Гвинт	18	Вимикач у зборі	8	Şurub	18	Ansamblul comutatorului
9	Двигун	19	Зарядний пристрій	9	Motor	19	Încărcător
10	Тюнінгова вилка			10	Diablură de acordaj		

N°	Описание	N°	Описание	N°	Сипаттамасы	N°	Сипаттамасы
1	Винт механизма	11	Толкающий стержень	1	Механизм бурамасы	11	Итергіш штанга
2	Патрон	12	Ελαστική ατσάλινη проволока	2	Чак	12	Серпнімді болат сым
3	Моментная муфта	13	Κнопка регулювання швидкості	3	Мезеттік муфта	13	Жылдамдықты реттеу түймесі
4	Винт	14	Κορπύς	4	Бұрандалы	14	Тұрғын үй
5	Κορπύς головки	15	Винт	5	Бас қабығы	15	Бұрандалы
6	Група шестерень в сборе	16	Βαταρεινός блок	6	Берілік қорабының құрамасы	16	Βαταρεία жинағы
7	Редуктор двигателя	17	Прозрачный абажур	7	Қозғалтқыш редукторы	17	Мөлдір абажур
8	Винт	18	Включатель в сборе	8	Бұрандалы	18	Жинақтағы ажыратып-қосқыш
9	Двигатель	19	Зарядное устройство	9	Қозғалтқыш	19	Зарядтағыш
10	Настрочная вилка			10	Тюнинг шаньшықысы		



Ce produit se recycle,
si il n'est plus utilisable
déposez-le en déchèterie.

Notice à trier. Pour en savoir plus :
www.quefairedemesdechets.fr

- FR** Ce produit est recyclable. S'il ne peut plus être utilisé, veuillez l'apporter dans un centre de recyclage des déchets.
- ES** Este producto es reciclable. Si ya no se puede usar, llévelo a un centro de reciclaje de residuos.
- PT** Este produto é reciclável. Se deixar de o utilizar, entregue-o num centro de reciclagem de resíduos.
- IT** Questo prodotto può essere riciclato. Se deve essere smaltito, portalo presso un centro di riciclaggio.
- EL** Αυτό το προϊόν είναι ανακυκλώσιμο. Εάν δεν μπορεί πλέον να χρησιμοποιηθεί, μεταφέρετέ την σε κάποιο κέντρο ανακύκλωσης απορριμμάτων.
- PL** Ten produkt poddawany jest recyklingowi, kiedy przestaje być użyteczny należy dostarczyć go do punktu zbiórki odpadów.
- UA** Цей продукт може перероблятися. Якщо воно більше не є придатне для використання, здайте його в утилізаційний центр.
- RO** Aceast produs este reciclabil. Dacă nu mai poate fi folosit, vă rugăm să îl aduceți într-un centru de reciclare a deșeurilor.
- RU** Этот продукт может перерабатываться. Если он больше не пригоден для пользования, сдайте его в утилизационный центр.
- KZ** Бұл өнім қайта өңдеуге келеді. Оны әрі қолдануға болмайтын жағдайда, оны қайта өңдейтін орталыққа тапсыруыңызды өтінеміз
- EN** This product is recyclable. If it cannot be used anymore, please take it to waste recycling centre.

EAC



*Machine Garantie 5 ans, batterie garantie 3 ans, chargeur Garantie 3 ans / *Máquina garantía 5 años, batería garantía 3 años, cargador garantía 3 años / *Máquina 5 anos de garantia, bateria 3 anos de garantia, carregador 3 anos de garantia / *Macchina 5 anni di garanzia, batteria 3 anni di garanzia, caricabatterie 3 anni di garanzia / *Μηχανή 5 χρόνια εγγύηση, μπαταρία 3 χρόνια εγγύηση, φορτιστής 3 χρόνια εγγύηση / *Maszyna 5 lat gwarancji, bateria 3 lata gwarancji, ładowarka 3 lata gwarancji / *Гарантия на машину 5 лет, гарантия на аккумулятор 3 года, гарантия на зарядное устройство 3 года / *Гарантия на машину 5 років, гарантія на акумулятор 3 роки, гарантія на зарядний пристрій 3 роки / *Машинының кепілдігі 5 жыл, аккумулятордың кепілдігі 3 жыл, зарядтағыштың кепілдігі 3 жыл / *Машина 5 ani garanție, baterie 3 ani garanție, încărcător 3 ani garanție / *Machine 5-year guarantee, battery 3-year guarantee, charger 3-year guarantee

ADEO Services - 135 Rue Sadi Carnot - CS 00001
59700 RONCHIN - France

Imported by Adeo South Africa (PTY) LTD T/A Leroy Merlin,
Hosted in Leroy Merlin Fourways Store 35 Roos Street,
Witkoppen Ext 97, Sandton, 2191 Johannesburg, Gauteng,
South Africa
Tel: +27 10 493 8000 Email: contact@leroymerlin.co.za

Імпортёр: ТОВ «Леруа Мерлен Україна», 04201 Україна, м.Київ, вул. Полярна 17А, +380 44 498 46 00. Імпортёр приймає претензії від споживачів щодо товару, а також проводить його ремонт, технічне і гарантійне обслуговування

Імпортёр/Продавец/Организация, уполномоченная принимать претензии по качеству товара в РФ: ООО «ЛЕРУА МЕРЛЕН ВОСТОК», 141031, Россия, Московская обл., г. Мытищи, Осташковское шоссе, д.1

Імпорттаушы / Сатушы / Қазақстан Республикасында өнім сапасы бойынша наразылықтарды қабылдайтын ұйым: «Леруа Мерлен Қазақстан» ЖШС, Қазақстан Республикасы, 050000, Алматы қ., Қонаев көшесі, 77, «PARK VIEW» Б0, 6-қабат, 07-кеңсе. Імпортёр/Продавец/Организация, принимающая претензии по качеству продукции в Республике Казахстан: ТОО «Леруа Мерлен Казахстан», Республика Казахстан, 050000, г. Алматы, ул. Кунаева, 77, БЦ «PARK VIEW», 6 этаж, офис № 07

Fabrique en Chine \ Made in China \ Сделано в Китае \
Қытайда жасалған \ Виготовлено в Китаї \ Origem : China