

# Spaceo

LINE

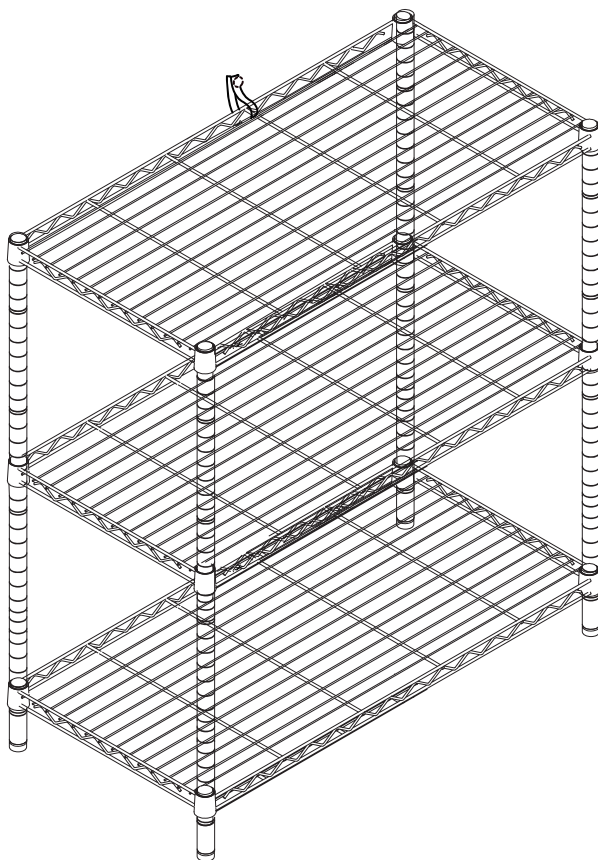

MADE IN CHINA

N°01-2023/07-V2

# FR **SÉCURITÉ ET ENTRETIEN**

**ES** Seguridad y mantenimiento  
**PT** Segurança e manutenção  
**IT** Sicurezza e manutenzione  
**EL** Καθαρισμός και συντήρηση  
**PL** Bezpieczeństwo i konserwacja  
**RO** Siguranță și întreținere  
**BR** Segurança e manutenção  
**UA** Безпека та обслуговування  
**EN** Safety and maintenance

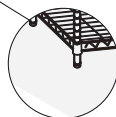
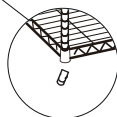
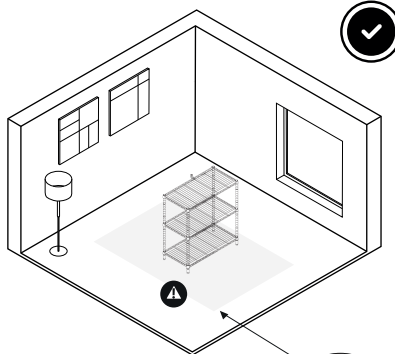
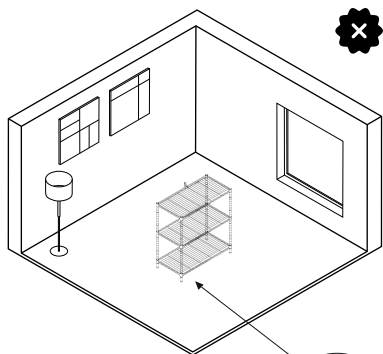

**FR** Protection pour montage  
**ES** Protección para montaje  
**PT** Protecção para montagem  
**IT** Protezione per il montaggio  
**EL** Προστασία για συναρμολόγηση  
**PL** Bez listew przypodłogowych  
**RO** Protecție pentru asamblare  
**BR** Protecção de montagem  
**UA** Монтажний захист  
**EN** Protection for assembly

**FR** **IMPORTANT, à conserver pour consultation ultérieure : à lire attentivement**

**ES** **IMPORTANTE, conservar para consultar posteriormente: leer atentamente**

**PT** **IMPORTANTE, conservar para futuras consultas: por favor, leia com atenção**

**IT** **IMPORTANTE, da conservare per ulteriores consultazioni: da leggere attentamente**

**EL** **ΣΗΜΑΝΤΙΚΟ, κρατήστε το για μελλοντική αναφορά. Διαβάστε το προσεκτικά**

**PL** **WAŻNE, przeczytać uważnie i zachować na przyszłość**

**RO** **IMPORTANT, a se pastra pentru consultarea ulterioara: citiți cu atenție**

**BR** **IMPORTANTE, guarde para referência futura: leia com atenção**

**UA** **ВАЖЛИВО, збережіть для подальшого використання: будь ласка, уважно прочитайте**

**EN** **IMPORTANT, to be retained for future reference: please read carefully**

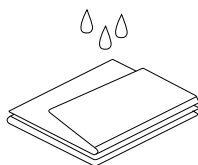
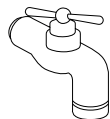
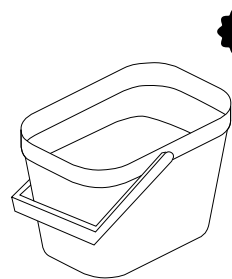

- FR** Material  
**ES** Material  
**PT** Material  
**IT** Materiale  
**EL** Υλικό  
**PL** Materiał  
**RO** Material  
**BR** Hardware  
**UA** Апаратне забезпечення  
**EN** Equipment

# MATÉRIEL



Non inclus



Ø 4mm x1

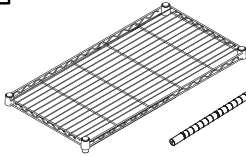

A  
x 3

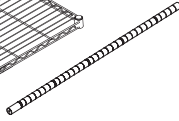

B  
x 4



C  
x 12



D  
x 4



E  
x 1

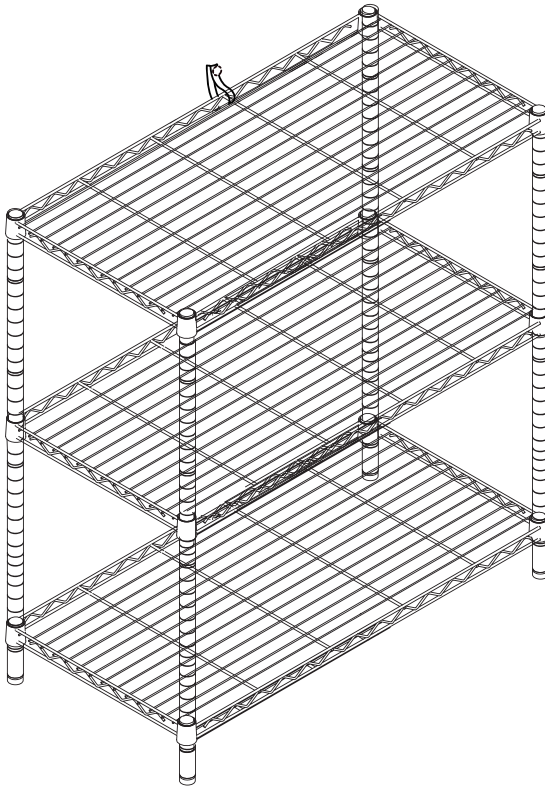

20'

1

# 01

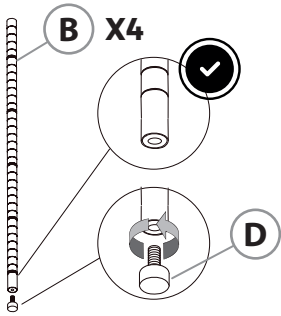

# 02

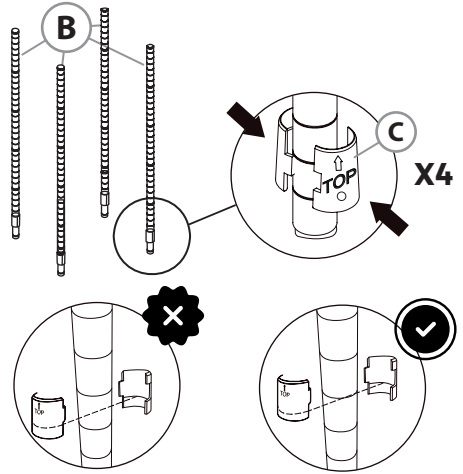

# 03

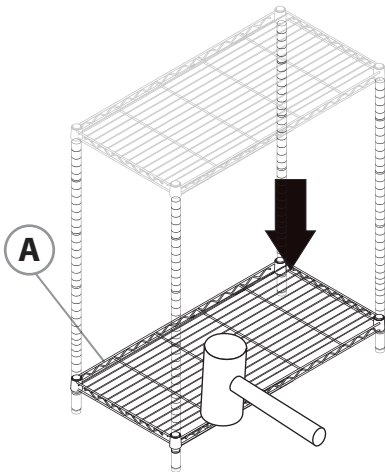

# 04

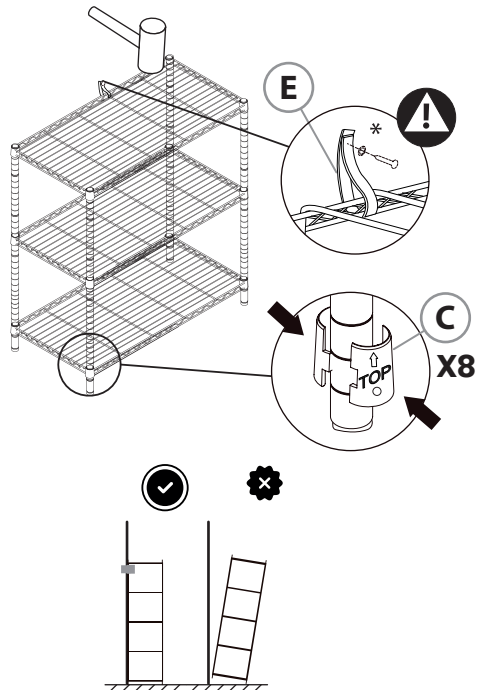

## FR Avertissement

Pour éviter tout risque de basculement, ce meuble/cet objet doit être solidement fixé au mur. Vérifier la pertinence et la solidité du mur afin de s'assurer que le mur puisse supporter la charge du meuble/de l'objet et résister aux forces générées au niveau des fixations. Un montage mal effectué peut provoquer la chute du meuble/de l'objet et des blessures graves sur les personnes. En cas de doute concernant l'installation, demandez conseil à un vendeur spécialisé ou contactez un professionnel.

\*Utiliser des vis, rondelles et chevilles adaptées au type de matériau de votre mur. Celles-ci ne sont pas incluses. Pour obtenir des conseils sur les vis et ferrures adaptées à votre mur, adressez-vous à un vendeur spécialisé.

## ES Advertencia

Para evitar cualquier riesgo de que se vuelque, el mueble u objeto debe anclarse firmemente a la pared. Compruebe la adecuación y la solidez de la pared para asegurarse de que puede soportar el peso del mueble u objeto y resistir las fuerzas que se produzcan en las fijaciones. Un montaje inadecuado puede causar la caída del mueble u objeto y que se produzcan daños corporales. En caso de duda en relación a la instalación, pregunte a un vendedor especializado o recurra a un profesional.

\*Utilice tornillos, arandelas y tacos adecuados para el material de la pared. El producto no incluye la tornillería ni los tacos de sujeción. Para saber cuáles son los elementos de fijación más adecuados para su pared, pregunte a un vendedor especializado.

## PT Aviso

**Para evitar qualquer risco de basculamento, este móvel/objeto deve ser fixo à parede de forma segura.** Verifique a adequabilidade e solidez da parede para se certificar de que pode suportar a carga do móvel/objeto e resistir às forças aplicadas ao nível das fixações. Uma montagem mal feita pode originar a queda do móvel/objeto e provocar danos pessoais graves. Em caso de dúvida em relação à instalação, peça aconselhamento a um vendedor especializado ou contacte um profissional.

\*Utilize parafusos, anilhas e buchas adaptadas ao tipo de material da sua parede. Estes elementos de fixação não estão incluídos. Para obter aconselhamento sobre os parafusos e ferragens adaptados à sua parede, consulte um vendedor especializado.

## IT Attenzione

Per evitare un eventuale rischio di ribaltamento, il mobile/l'oggetto deve essere saldamente fissato alla parete. Verificare l'adeguatezza e la solidità della parete per essere sicuri che la stessa possa sopportare il carico del mobile/dell'oggetto e resistere alle forze generate a livello di fissaggi. Un montaggio non effettuato correttamente può provocare la caduta del mobile/dell'oggetto e lesioni gravi alle persone. In caso di dubbio circa l'installazione, rivolgetevi a un venditore specializzato o contattate un professionista.

\*Utilizzare viti, rondelle e pernozzoli (non inclusi) adeguati al tipo di materiale della vostra parete. (non inclusi) Per informazioni su viti e ferramenta adatti alla vostra parete, rivolgetevi a un venditore specializzato.

## EL Προειδοποίηση

Για την αποφυγή οποιουδήποτε κινδύνου ανατροπής, το έπιπλο/ αντικείμενο πρέπει να στερεώνεται σταθερά στον τοίχο. Βεβαιωθείτε για την καταλληλότητα και σταθερότητα του τοίχου, προκειμένου να διασφαλιστεί ότι μπορεί να υποστηρίξει το φορτίο του επίπλου/ αντικειμένου και να αντέξει στις δυνάμεις που δημιουργούνται στα σημεία των στηριγμάτων. Η κακή τοποθέτηση μπορεί να οδηγήσει σε πτώση του επίπλου/ αντικειμένου και σοβαρούς τραυματισμούς ατόμων. Σε περίπτωση αμφιβολίας σχετικά με την εγκατάσταση, ζητήστε συμβουλές από έναν εξειδικευμένο πωλητή ή καλέστε έναν επαγγελματία.

\*Χρησιμοποιήστε κατάλληλες βίδες, ροδέλες και ούπα ανάλογα με το υλικό της τοιχοποιίας σας. Τα υλικά αυτά δεν περιλαμβάνονται. Για συμβουλές σχετικά με τις βίδες και τα μεταλλικά στηρίγματα που ενδείκνυνται για τον τοίχο σας, απευθυνθείτε σε έναν εξειδικευμένο πωλητή.

## PL Ostrzeżenie

Aby uniknąć ryzyka przewrócenia, mebel/produkt musi zostać solidnie przymocowany do ściany. Sprawdź, czy ściana jest odpowiednia i solidna, aby mieć pewność, że jest w stanie utrzymać obciążenie mebla/produktu i siły na poziomie mocowań. Nieprawidłowo wykonany montaż może spowodować upadek mebla/produktu prowadzący do poważnych obrażeń ciała. W razie wątpliwości dotyczących montażu, należy zasięgnąć porady u kompetentnego sprzedawcy lub skontaktować się z fachowcem.

\*Użyj śrub, podkładek i kotków odpowiednich do rodzaju ściany. Elementy te nie są dołączone do zestawu. Aby zasięgnąć porady na temat odpowiednich śrub i okuć należy skontaktować się z kompetentnym sprzedawcą.

## RO Avertizare

Pentru a evita orice risc de basculare, această mobilă/acest obiect trebuie fixat/ă bine de perete. Verificați rezistența și soliditatea peretelui, pentru a vă asigura că acesta poate suporta greutatea mobiliei/obiectului și poate rezista forțelor generate la nivelul dispozitivelor de fixare. Montarea efectuată persoanelor. În caz de dubii privind instalarea, cereți sfatul unui comerciant specializat sau contactați un profesionist.

\*Utilizați șuruburi, șaibe și dibluri adaptate tipului de material a peretelui. Acestea nu sunt incluse. Pentru a obține recomandări privind șuruburile și piesele adaptate peretelui dvs., adresați-vă unui comerciant specializat.

## BR Avertizace

Para evitar qualquer risco de tombamento, esse móvel/objeto deve ser fixado com segurança na parede. Verifique a adequação e a resistência da parede para garantir que ela possa suportar a carga do móvel/objeto e suportar as forças geradas nas fixações. A instalação incorreta pode fazer com que o móvel/objeto caia e cause ferimentos graves às pessoas. Se tiver alguma dúvida sobre a instalação, peça orientação a um revendedor especializado ou entre em contato com um profissional.

\*Utilize parafusos, arruelas e buchas adequados para o tipo de material da parede. Eles não estão incluídos. Para obter orientação sobre os parafusos e acessórios mais adequados à sua parede, entre em contato com um revendedor especializado.

## UA Advertência

Щоб уникнути ризику перекидання, ці меблі/предмет повинні бути надійно закріплені на стіні. Перевірте придатність і міцність стіни, щоб перекоонатися, що вона може витримати навантаження меблів/предмета і витримати сили, що виникають при кріпленні. Неправильне встановлення може призвести до падіння меблів/об'єкта та нанесення серйозних травм людям. Якщо у вас є сумніви щодо встановлення, зверніться за порадою до спеціалізованого продавця або до професіонала.

\*Використовуйте шурупи, шайби та дюбелі, які підходять для матеріалу стіни. Вони не входять до комплекту. За порадою щодо шурупів і кріплень, які найкраще підходять для вашої стіни, зверніться до спеціалізованого продавця.

## EN Warning

To avoid any risk of toppling, this furniture item/object must be securely attached to the wall. Check the suitability and the strength of the wall to ensure that the wall can bear the load of the furniture/object and withstand the forces put on the securing elements. Improper installation can result in the furniture/object falling and cause serious injuries to people. In case of a doubt regarding the installation, ask for advice from a specialised sales assistant or contact a professional.

\*Use screws, washers and plugs suited to the type of material of your wall. These are not included. To obtain advice on the screws and fittings suited to your wall, ask a specialised sales assistant.



**FR** Ce meuble se recycle, s'il n'est plus utilisable déposez-le en déchèterie. Pour en savoir plus : [www.quefairedemesdechets.fr](http://www.quefairedemesdechets.fr).  
Notice : Important, à conserver pour consultation ultérieure : à lire attentivement

- ES** Si ya no puede utilizarse, este mueble se puede reciclar, depositelo en la unidad de clasificación de residuos. Instrucciones: importantes, consérvelas para futuras consultas: léelas atentamente
- PT** Este móvel é reciclável. Quando deixar de ser utilizado, deposite-o num centro de reciclagem de resíduos. Instruções: importante, guarde para referência futura: leia com atenção
- IT** Questo mobile può essere riciclato, portatelo in un'isola ecologica se inutilizzabile. Istruzioni: importanti, da conservare per riferimento futuro: leggere attentamente
- EL** αυτό το έπιπλο είναι ανακυκλώσιμο. Εάν δεν μπορεί να χρησιμοποιηθεί πλέον, παρακαλούμε να το μεταφέρετε στο κέντρο ανακύκλωσης απορριμμάτων. Οδηγίες: σημαντικές, φυλάξτε τις για μελλοντική αναφορά: διαβάστε τις προσεκτικά
- PL** Ten mebel nadaje się do recyklingu. Jeżeli nie można go już używać, należy oddać go do centrum recyklingu odpadów. Instrukcje: ważne, zachować na przyszłość: przeczytać uważnie
- RO** Această piesă de mobilier este reciclabilă. Dacă nu mai poate fi folosită, vă rugăm să o duceți la centrul de reciclare a deșeurilor. Instrucțiuni: importante, păstrați-le pentru referințe viitoare: citiți cu atenție
- BR** Este móvel é reciclável. se ele não puder mais ser usado, leve-o ao centro de reciclagem de lixo. Instruções: importante, guarde para referência futura: leia com atenção
- UA** Цей предмет меблів підлягає переробці. Якщо вони більше не можуть бути використані, будь ласка, віднесіть їх до центру переробки відходів. Інструкції: важливо, збережіть для подальшого використання: уважно прочитайте
- EN** This piece of furniture is recyclable. If it can not be used anymore, please take it to the waste recycling centre. Instructions: important, keep for future reference: read carefully

**5**  
**YEAR**  
Guarantee

**FR** **Garantie 5 ans**  
**ES** Garantía 5 años  
**PT** Garantia 5 anos  
**IT** Garanzia 5 anni  
**EL** Εγγύηση 5 ετών  
**PL** Gwarancja 5 lata  
**RO** Garanție 5 ani  
**BR** Garantia de 5 anos  
**UA** 5-річна гарантія  
**EN** 5 years warranty

Імпортер: ТОВ "Леруа Мерлен Україна", 04201 Україна, м.Київ, вул. Полярна 17А, +380 44 498 46 00. Імпортер приймає претензії від споживачів щодо товару, а також проводить його ремонт, технічне і гарантійне обслуговування

Importado e distribuído por LEROY MERLIN COMPANHIA BRASILEIRA DE BRICOLAGEM CNPJ: 01.438.784/0001-05 Rua Pascoal Pais, nº. 525, 6º andar cj 61 a 64, Via Cordeiro, São Paulo -SP. CEP: 04581-060CALM (Central de Atendimento Leroy Merlin) Capitais 4020-5376 Demais Regiões 0800-0205376

Imported by Adeo South Africa (PTY) LTD T/A Leroy Merlin, Hosted in Leroy Merlin Fourways Store, 35 Roos Street, Witkoppen Ext 97, Sandton, 2191 Johannesburg, Gauteng, South Africa. Tel: +27 10 493 8000 Email: [contact@leroymerlin.co.za](mailto:contact@leroymerlin.co.za)

## Adeo Services

135, rue Sadi Carnot  
CS 00001  
59790 Ronchin - France



MADE IN CHINA