

Support central Ø20 & 28 pour coffre de volet roulant

C'zo déco

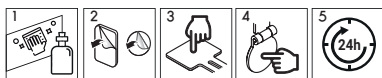

En complément des supports CESSOT pour coffre de volet roulant, le support central donne plus de stabilité et de rigidité en évitant le fléchissement de la tringle installée sur un coffre supérieur à 2m00.

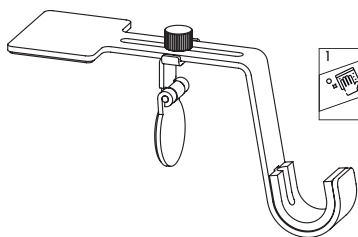
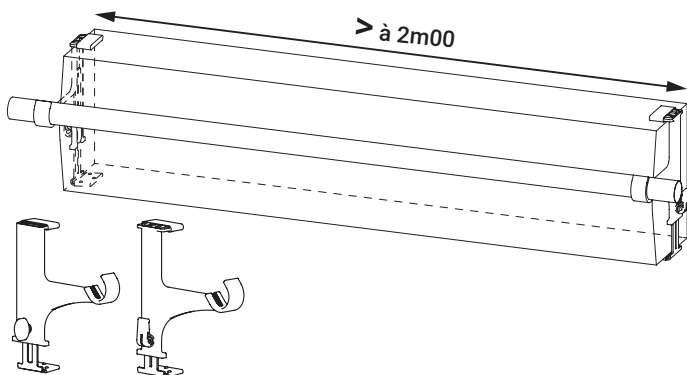

- **Compatible uniquement avec les supports CESSOT.**
- Pose facile et rapide à l'aide des adhésifs 3M.
- Installation sur un coffre déporté du plafond de $\pm 10\text{cm}$.
- Support pour tringle Ø 20 et Ø 28 mm > à 2m00.
- Maintien solide 2kg max.

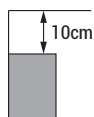

Posez le support sur un coffre nettoyé, dégraissé et sec.

- 1- Retirez les films de protection des adhésifs 3M.
Positionnez le berceau du support sous la tringle.

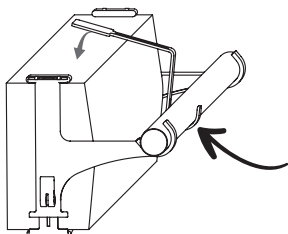

- 2- Plaquez la base sur le coffre et appuyez 10s.

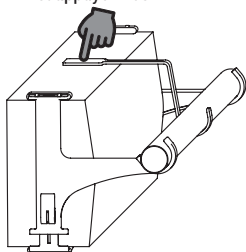

- 3- Vissez sans bloquer la 2ème partie sur le support.

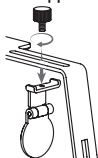

- 4- Plaquez la rondelle sur le coffre et appuyez 10s.
Ensuite bloquez la vis de serrage.
Attendez 24h avant de mettre en place les rideaux.

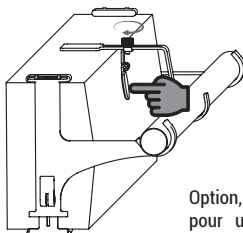

Option, utilisez l'adaptateur pour une tringle Ø20mm



Retrouvez en ligne
nos conseils de poses