

int_KEYPAD[®]

USER MANUAL



▼
ESPAÑOL



▼
ENGLISH



▼
FRANÇAIS

| | |
|--|-----------|
| Índice | |
| 1. NOTAS IMPORTANTES SOBRE SEGURIDAD | 3 |
| 2. DESCRIPCIÓN | 4 |
| 2.1 ¿Qué es int_KEYPAD? | 4 |
| 2.2 Contenido del estuche | 4 |
| 2.3 Señales acústicas y luminosas | 5 |
| 3. INSTALACIÓN | 5 |
| 3.1 Antes de instalar | 5 |
| 3.2 Herramientas necesarias | 6 |
| 3.3 Instalación del teclado | 6 |
| 4. CONFIGURACIÓN | 7 |
| 4.1 Descarga la APP | 7 |
| 4.2 Crear la ubicación | 8 |
| 4.3 Añadir int_KEYPAD | 10 |
| 4.4. Emparejar teclado con un dispositivo | 12 |
| 4.5. CREAR EL CÓDIGO | 15 |
| 4.6. Reset del teclado | 16 |
| 4.7 Barra de herramientas | 17 |
| 4.8 Actualizar el firmware | 18 |
| 4.9 Cambiar el nombre | 18 |
| 4.10 Eliminar int_KEYPAD | 18 |
| 5. SOLUCIÓN DE PROBLEMAS | 19 |
| 6. ESPECIFICACIONES | 19 |
| 7. DECLARACIÓN DE CONFORMIDAD | 20 |
| 8. GARANTÍA GENERAL LIMITADA | 21 |



El cumplimiento de las siguientes advertencias es muy importante para garantizar tu seguridad y evitar problemas en el dispositivo. Es importante que leas atentamente estas indicaciones.

1- Los dispositivos y accesorios **AYR** pueden tener fallos técnicos y por lo tanto no poder actuar para abrir la puerta.

2- ANTES DE INSTALAR, comprueba la **compatibilidad del dispositivo mediante el código QR del envase** o en el siguiente enlace para asegurar al 100% un funcionamiento correcto

<https://qr.ayr.es/?1403uAYR240123>



Click!

3- La manipulación inadecuada del dispositivo o de sus accesorios puede causar que el producto o el usuario resulten dañados. **NUNCA INTENTES ABRIRLO O REPARARLO.**

4-NO INSTALES EL PRODUCTO EN ESPACIOS donde se registren temperaturas o concentración de humedad por encima o por debajo de lo indicado en el apartado datos técnicos o en lugares con exceso de polvo o contaminación **No lo expongas al calor o frío extremos, a la luz directa del sol, a la lluvia ni al fuego.**

6- Asegúrate que el dispositivo funciona correctamente **antes de abandonar la estancia.**

7- NO UTILICES PRODUCTOS QUIMICOS como alcohol o benceno para limpiar el producto. Utiliza un paño suave.

9- UTILIZA PILAS DE CALIDAD CONTRASTADA. Nunca uses pilas recargables. El uso de pilas recargables puede reducir la autonomía de estas y causar un daño significativo al dispositivo.

10- Cuando acabe la vida útil del producto, deshazte de él siguiendo la normativa local sobre residuos.

2.1 ¿Qué es int KEYPAD?

int_KEYPAD es un teclado bluetooth para apertura rápida mediante código y sin APP compatible con dispositivos **SMART DOOR AYR**.

2.2 Contenido del estuche

| | |
|------------------------|----|
| 1. Teclado | x1 |
| 2. Pilas AAA | x4 |
| 3. Adhesivo doble cara | x1 |
| 4. Guía rápida | x1 |
| 5. Tornillos 3x35 | x2 |
| 6. Tacos pared ø6 | x2 |
| 7. Llave allen | x1 |

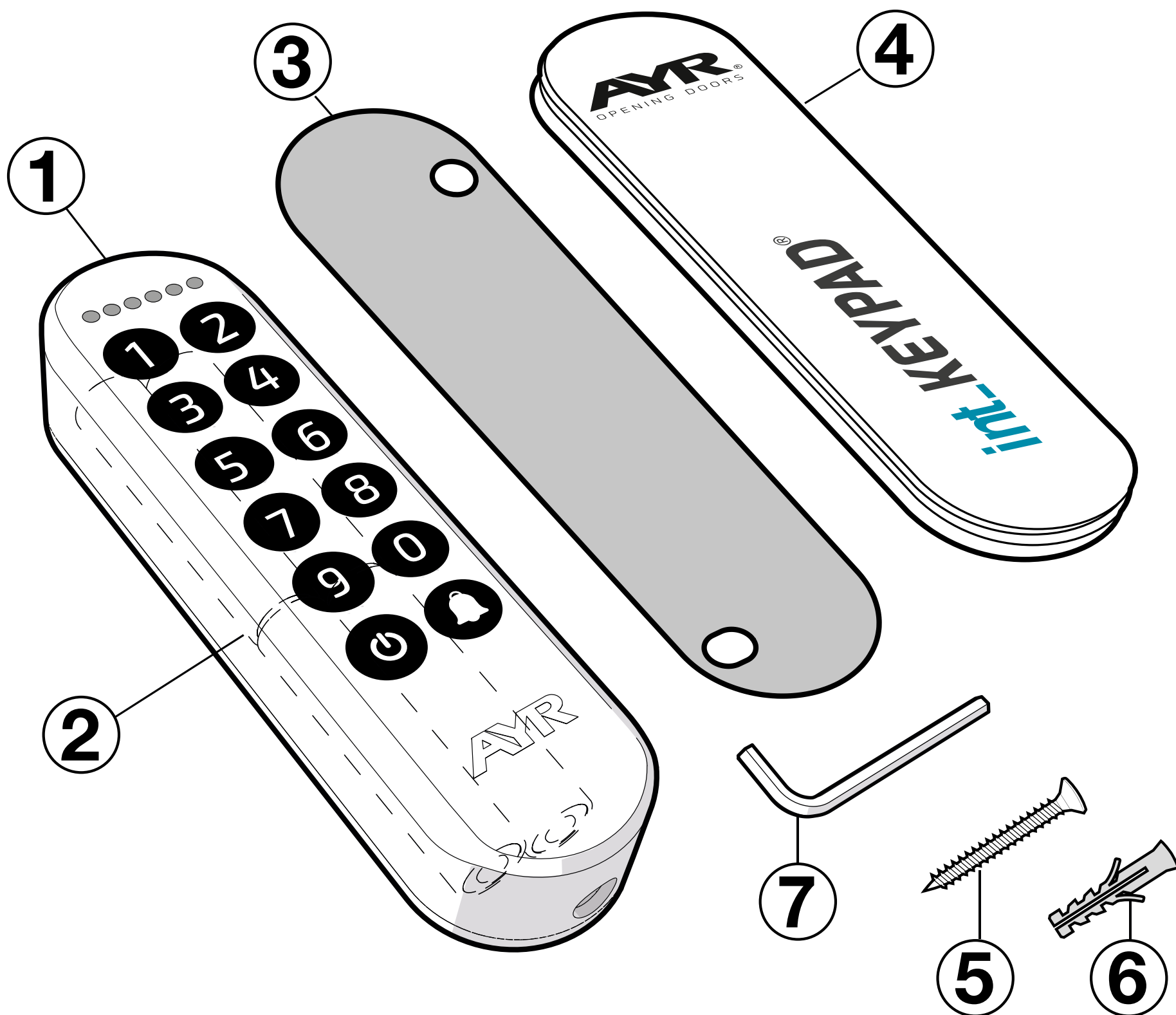

Con cada dígito introducido se encenderá un **LED verde** y cuando se complete el **código de 6 cifras**, se iluminarán parpadeando y emitiendo un pitido de confirmación.

En el caso de introducir un código incorrecto o si nos equivocamos, **el primer LED parpadeará 3 veces avisando del fallo**. Pulsar de nuevo **ON** y volver a introducir el código correcto.

¡ATENCIÓN! Después de 3 intentos fallidos, el teclado se bloqueará y habrá que esperar 2 minutos antes de introducir el código otra vez.

3. INSTALACIÓN

3.1 Antes de instalar

Para iniciar el dispositivo, quita la tapa posterior del teclado con la llave allen incluida y extrae el protector de pilas para activarlo.

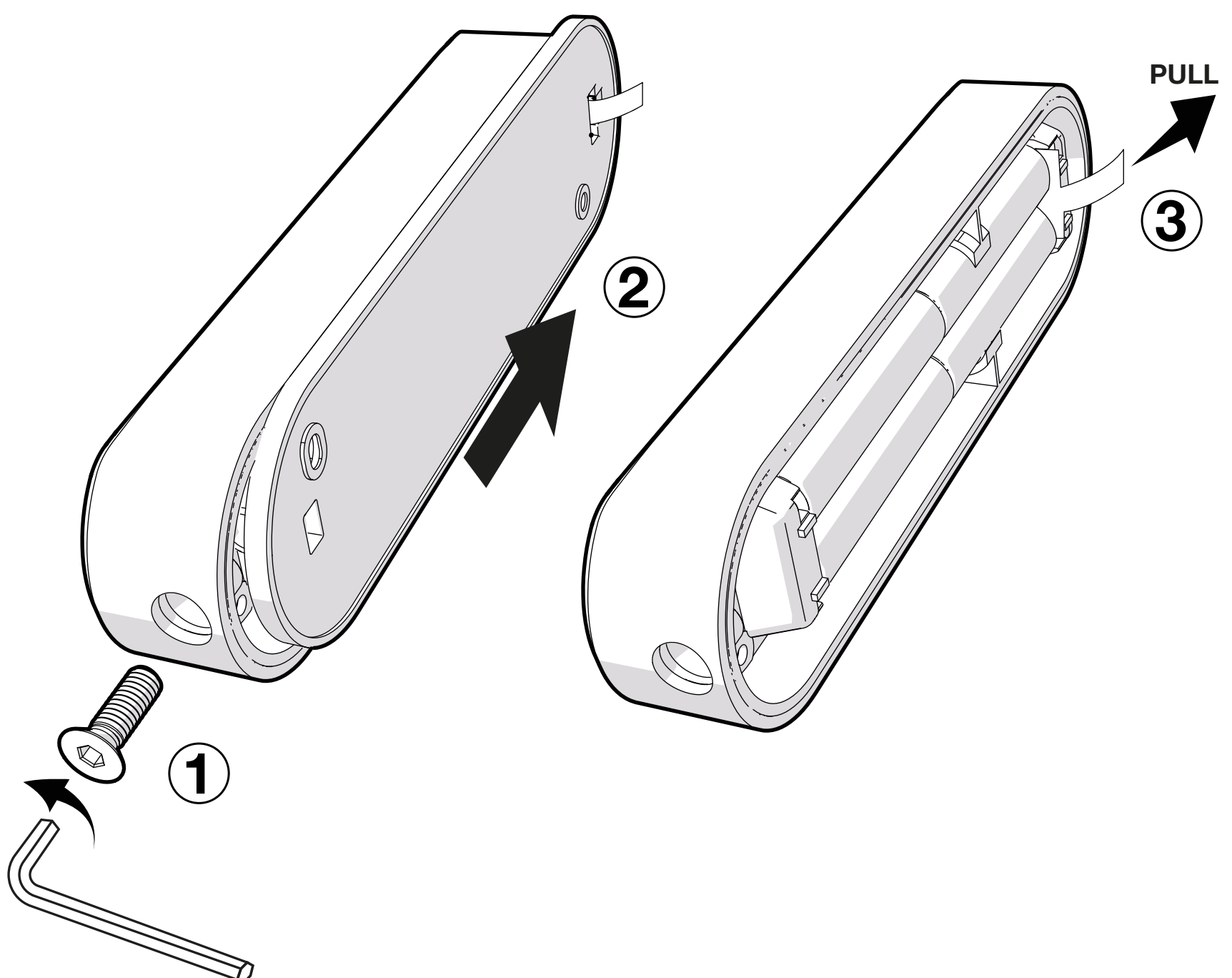

3.2 Herramientas necesarias

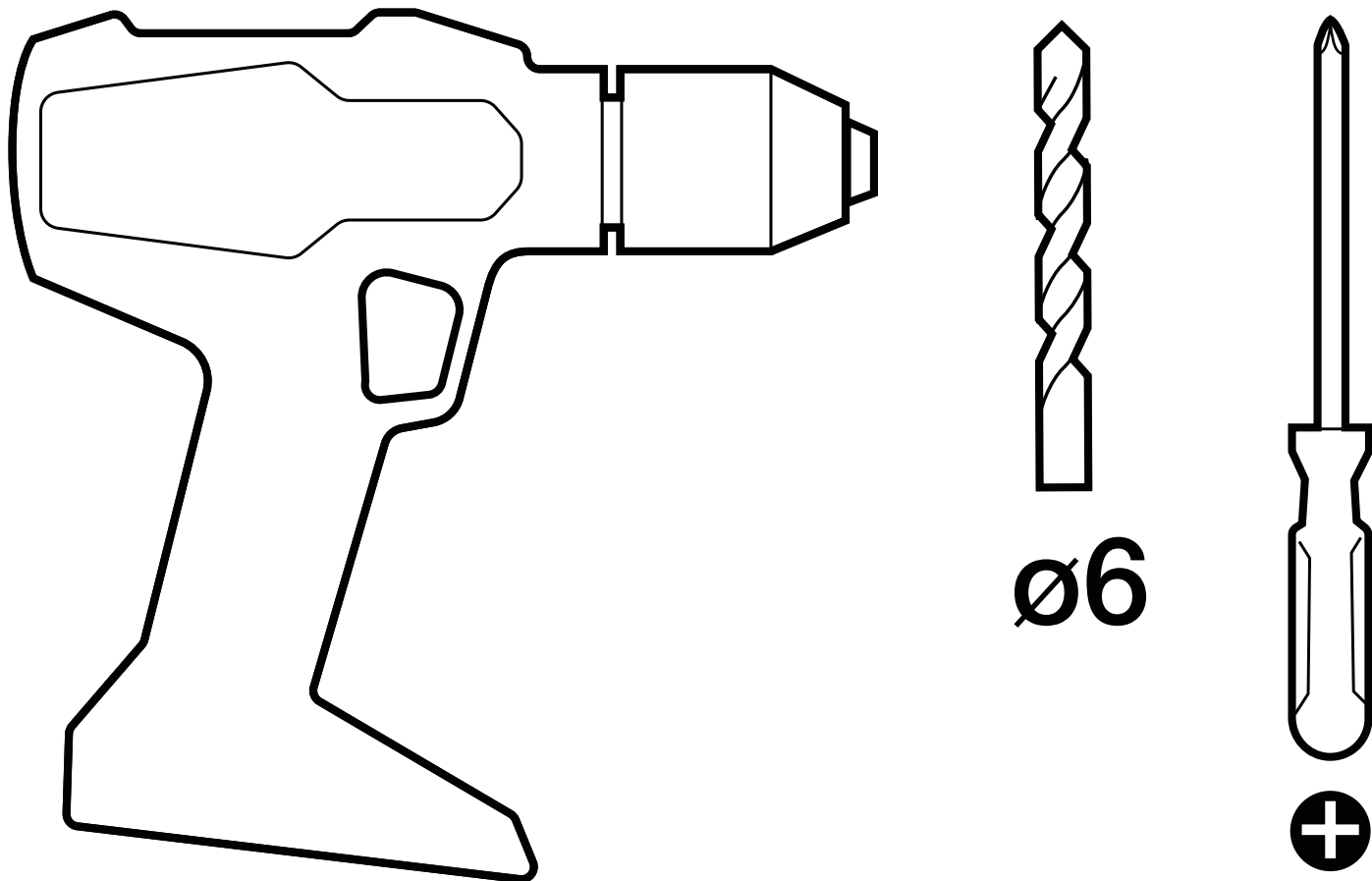

En el caso de fijar el teclado a la pared con los tornillos suministrados, necesitaremos las siguientes herramientas:

3.3 Instalación del teclado

1- Determina la posición óptima del teclado en el exterior.

2- Puedes simplemente utilizar el adhesivo doble cara incluido pegándolo en la parte posterior del teclado y a continuación en el marco de la puerta o en la pared.

Atención: la superficie donde vayas a pegarlo deberá ser lo más lisa posible y estar limpia de polvo y humedad.

3- En el caso que quieras fijarlo con tornillos a la pared, utiliza los tornillos incluidos. Extrae la placa soporte y marca la situación de los tornillos en la pared. A continuación utiliza una **broca de Ø6** para hacer los taladros a la pared, coloca los tacos y atornilla firmemente la placa soporte.

Monta de nuevo el teclado sobre el soporte fijando el tornillo inferior con la llave allen incluida.

4.1 Descarga la APP

Haz clic sobre el QR y descarga e instala la **APP int_egra** en tu smartphone en el caso que no la tuvieras ya instalada.



Si ya tienes algún dispositivo **smart DOOR de AYR** instalado y configurado, pasa a la [página 10](#).

En el caso de no tener ya una cuenta de **int_egra** creada, inicia la APP, pon tu número de teléfono y acepta las condiciones de uso. Recibirás un código SMS, ponlo en la casilla correspondiente y pulsa OK.

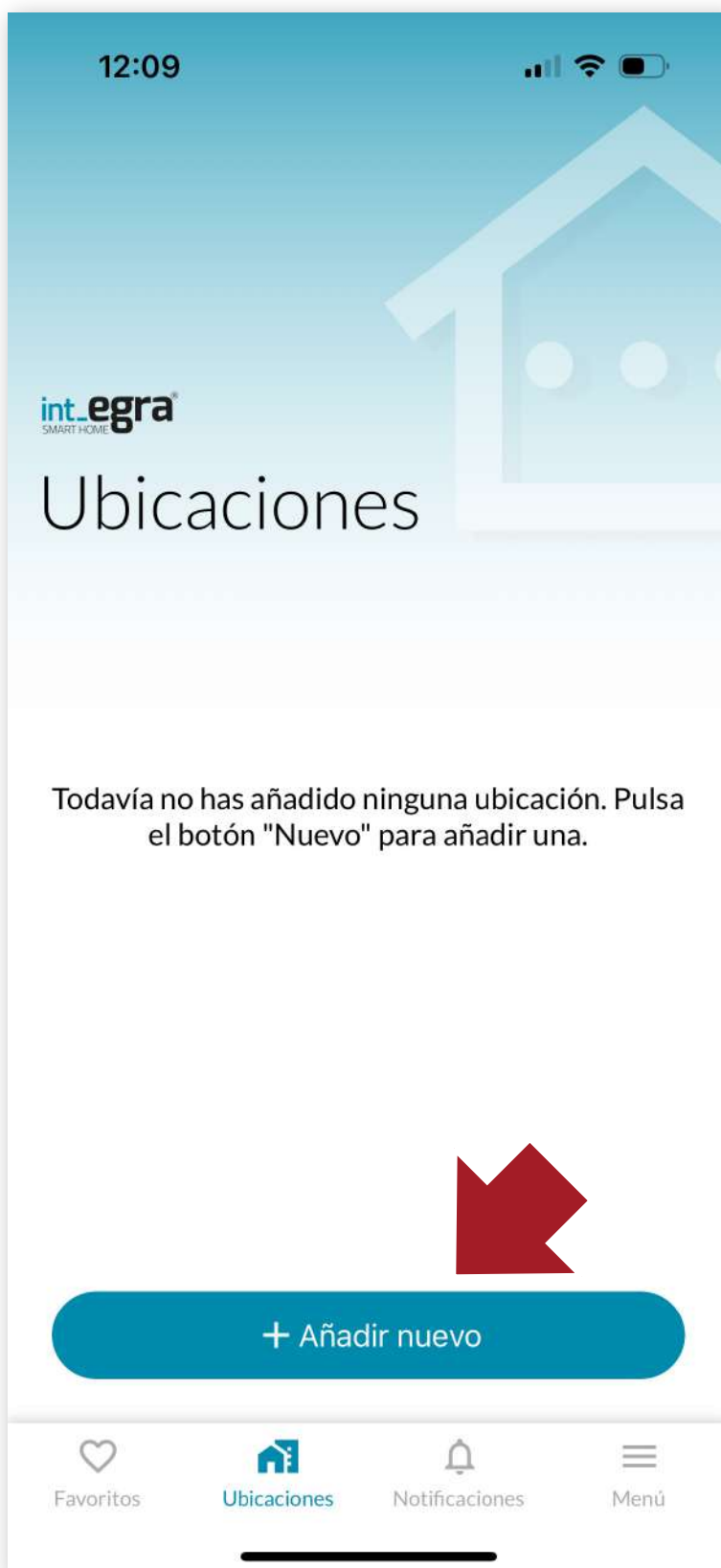

4.2 Crear la ubicación

Si no tienes una ubicación, debes crearla primero para dar de alta el dispositivo. Pulsa el botón + para crear una nueva ubicación.

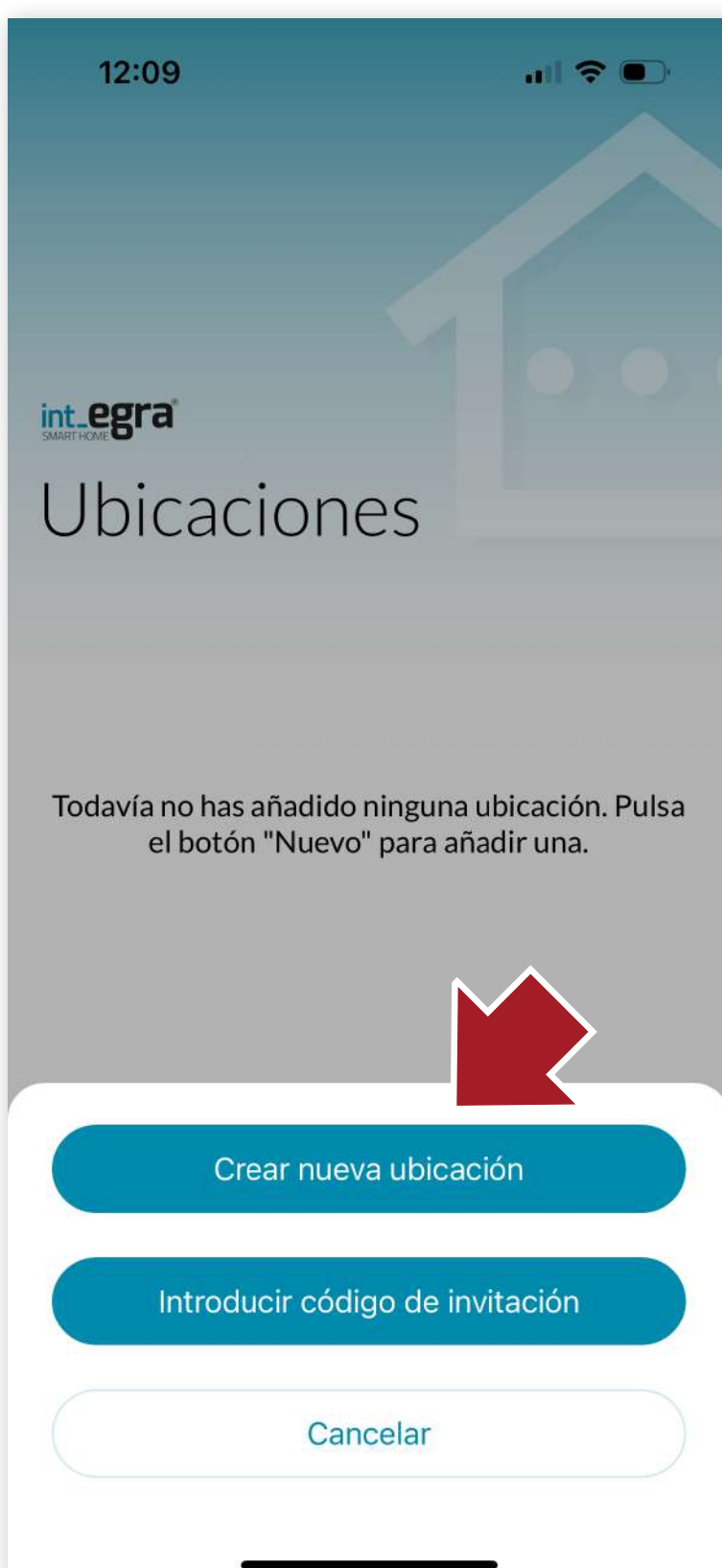

En la siguiente pantalla pulsamos el botón "**Crear nueva ubicación**". También podemos introducir un código de invitación en el caso que hayamos recibido uno para poder actuar sobre un dispositivo al que hayamos sido invitados.

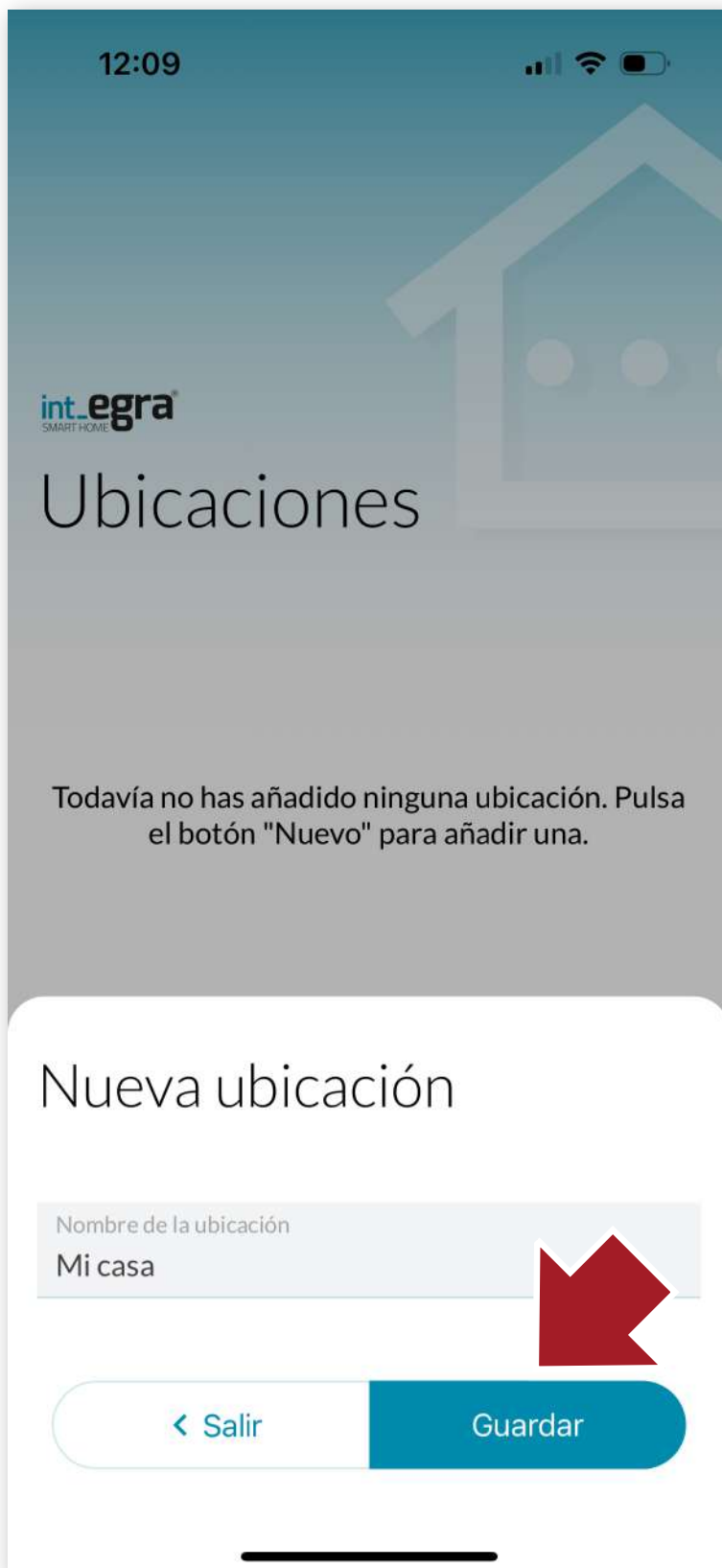

Pulsa "*Guardar*" para crear la ubicación.



Una vez creada la ubicación, ya podemos asignar dispositivos dentro de ella.

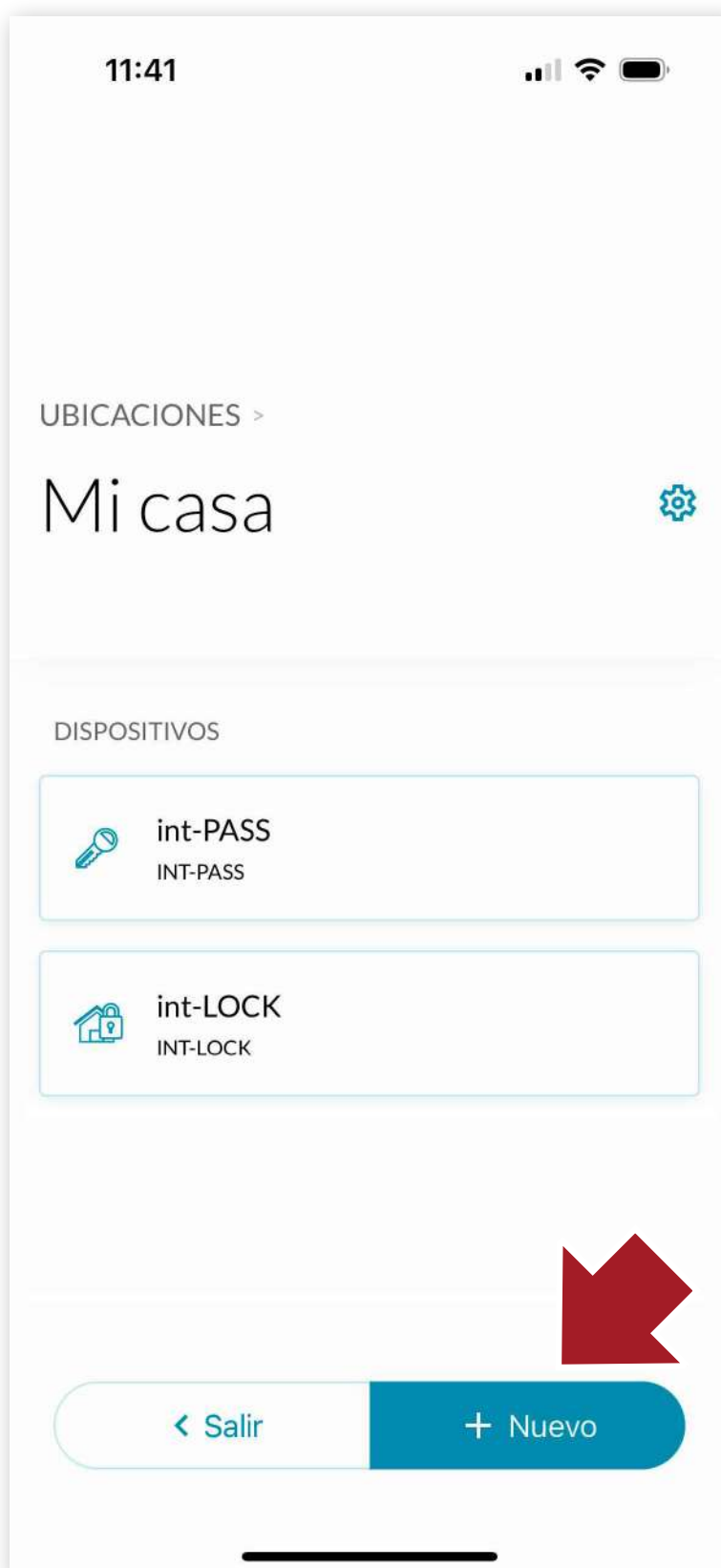

4.3 Añadir int KEYPAD

Entra en la ubicación que acabas de crear o bien en la que tengas el / los dispositivos a emparejar y pulsa "+Nuevo" para añadir el teclado a la ubicación.

Selecciona **int_KEYPAD** y pulsa "*Continuar*".

Sigue las instrucciones que aparecen en pantalla.



Añadir nuevo INT...



Configuración inicial

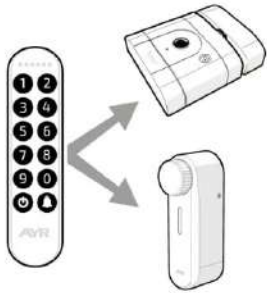

Después de emparejar int_KEYPAD con la APP, añade uno a uno los dispositivos que quieras controlar con el teclado

< Atrás Continuar

Añadir nuevo INT...



Configuración inicial



Para entrar en modo configuración presiona los botones:

ON + CAMPANA

durante 5 segundos hasta ver las luces como en la imagen superior.

< Atrás Continuar

Añadir nuevo INT...



Configuración inicial

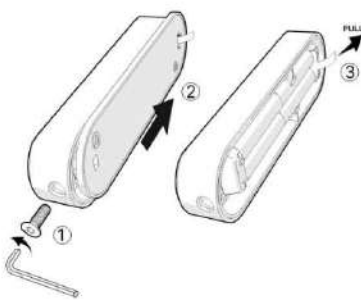

Pilas de 1,5V de calidad certificada

< Atrás Continuar

Añadir nuevo INT...



Configuración inicial



Recuerda siempre pulsar el botón

POWER

antes de introducir el código de acceso.

< Atrás Emparejar

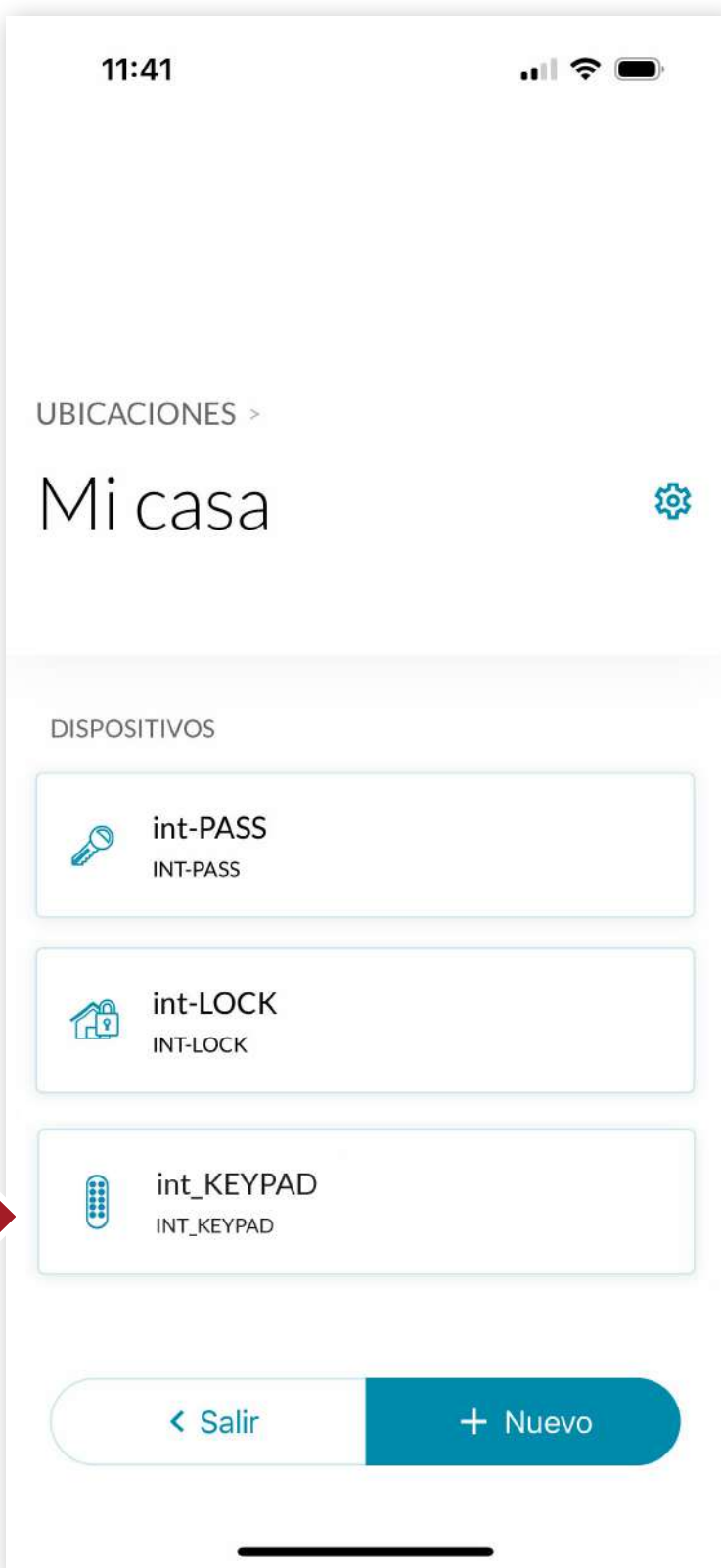

4.4. Emparejar teclado con un dispositivo

Una vez añadido el teclado, debes emparejarlo con un dispositivo.

Para emparejarlo, accede a la ubicación donde acabas de vincular el teclado, ve a la pantalla de configuración y pulsa sobre **"Añadir"**.



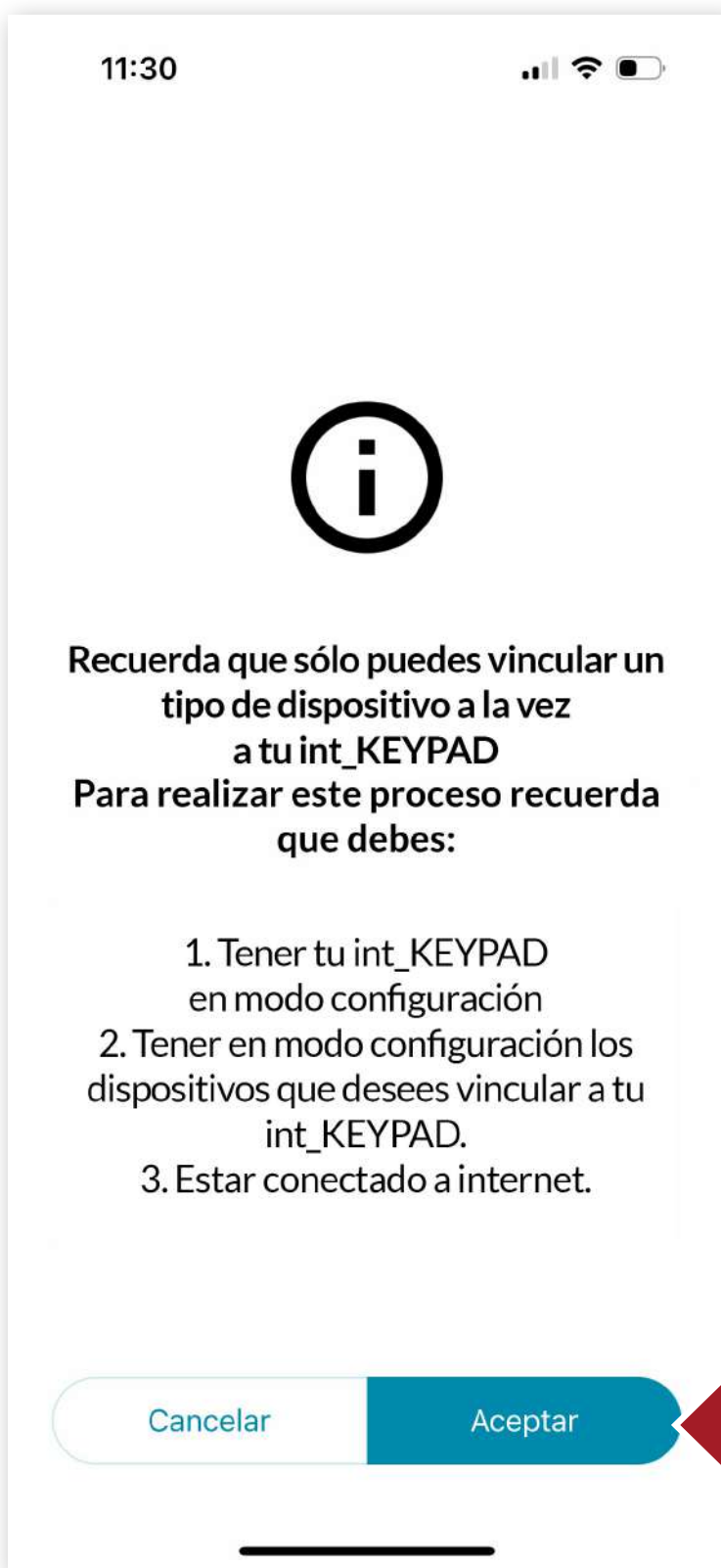

Pon en modo configuración el dispositivo que quieras añadir:

int_LOCK: pulsa durante 10 segundos el botón oculto con el útil de emparejamiento hasta que oigas un pitido y el LED se ilumine.

int_PASS: pulsa el pomo durante 5 segundos, hasta que oigas un beep y el LED se ilumine en AZUL. A continuación sonará un doble beep.

int_KEYPAD: Pulsa ON + CAMPANA a la vez durante 5 segundos hasta oír un BEEP, y al soltar se encenderán 3 LED advirtiéndote de la entrada en modo configuración.

A continuación aparecerá una pantalla con los dispositivos disponibles y selecciona el que quieres usar con el teclado.



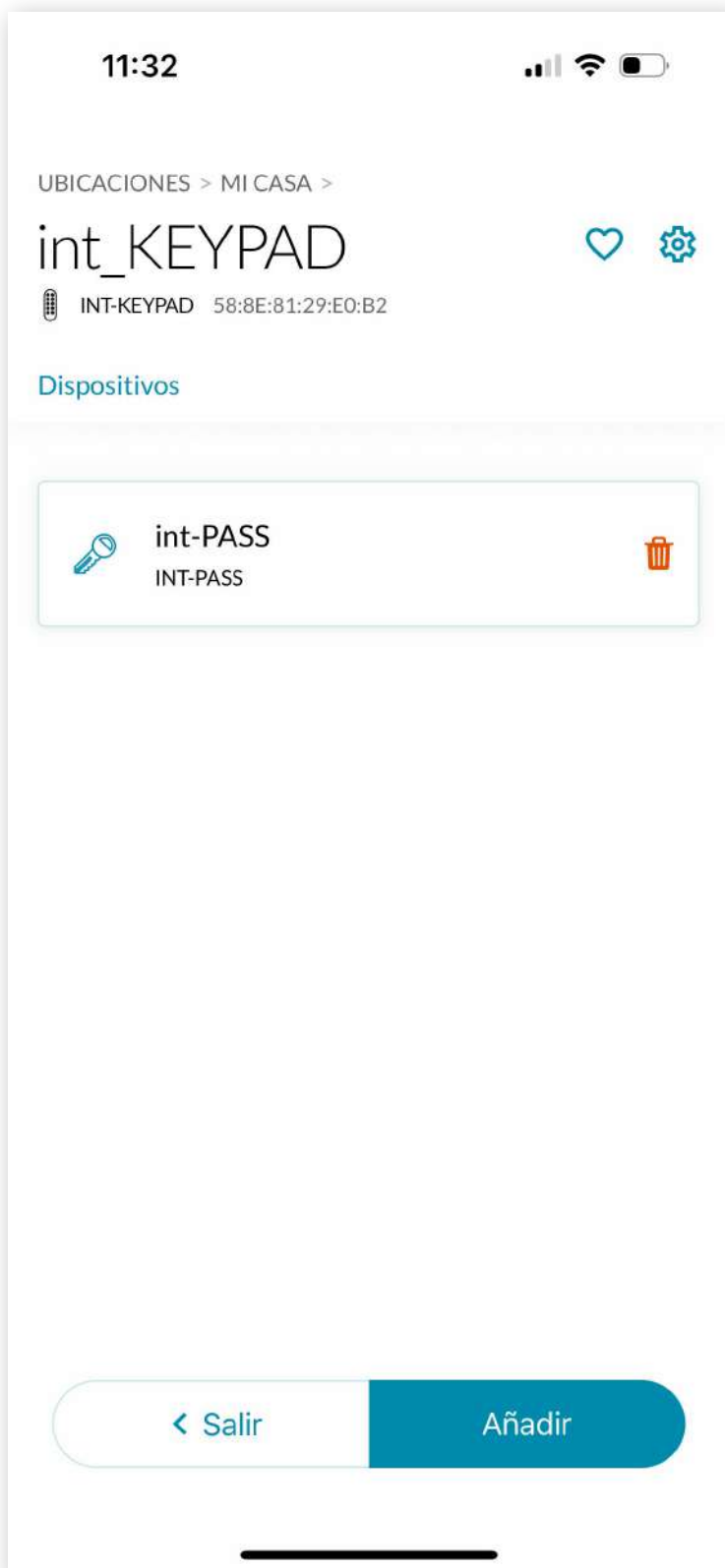

Puedes seguir añadiendo más dispositivos y posteriormente configurarlos como un conjunto **SMARTDOOR** que se abrirá simultáneamente una vez introducido el código

Para salir del modo configuración de los dispositivos:

int_KEYPAD: pulsa la tecla ON.

int_LOCK: pulsa el botón oculto durante 2 segundos.

int_PASS: pulsa el pomo

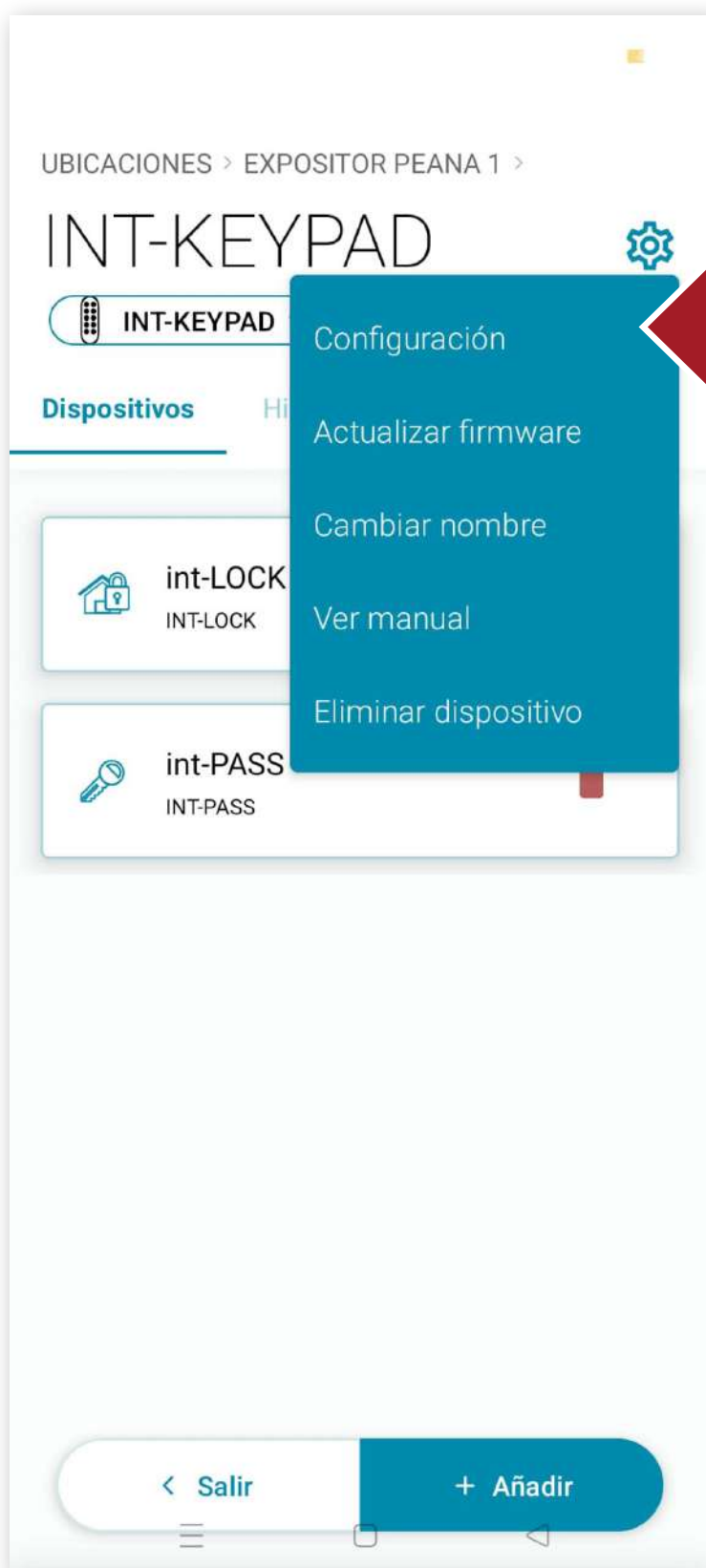

4.5. CREAR EL CÓDIGO

Pulsa el **icono de ajustes** y en **Configuración** para introducir el código de apertura para los dispositivos y establece un código numérico de 6 dígitos.

Este número de 6 dígitos será la clave para la apertura del dispositivo (o conjunto **SMARTDOOR**) que tengas vinculado.

Cuando vayas a abrir el dispositivo, si el código introducido es correcto, el dispositivo hará un BEEP de confirmación y enviará la orden de apertura.

Si nos equivocamos o introducimos un código incorrecto, no hay BEEP de confirmación y el primer LED parpadeará 3 veces. Después de 3 intentos fallidos, el teclado se bloqueará y habrá que esperar 2 minutos antes de introducir el código otra vez.

Desde esta pantalla, también podrás activar o desactivar el sonido de pulsación o activar el modo de ahorro de energía.

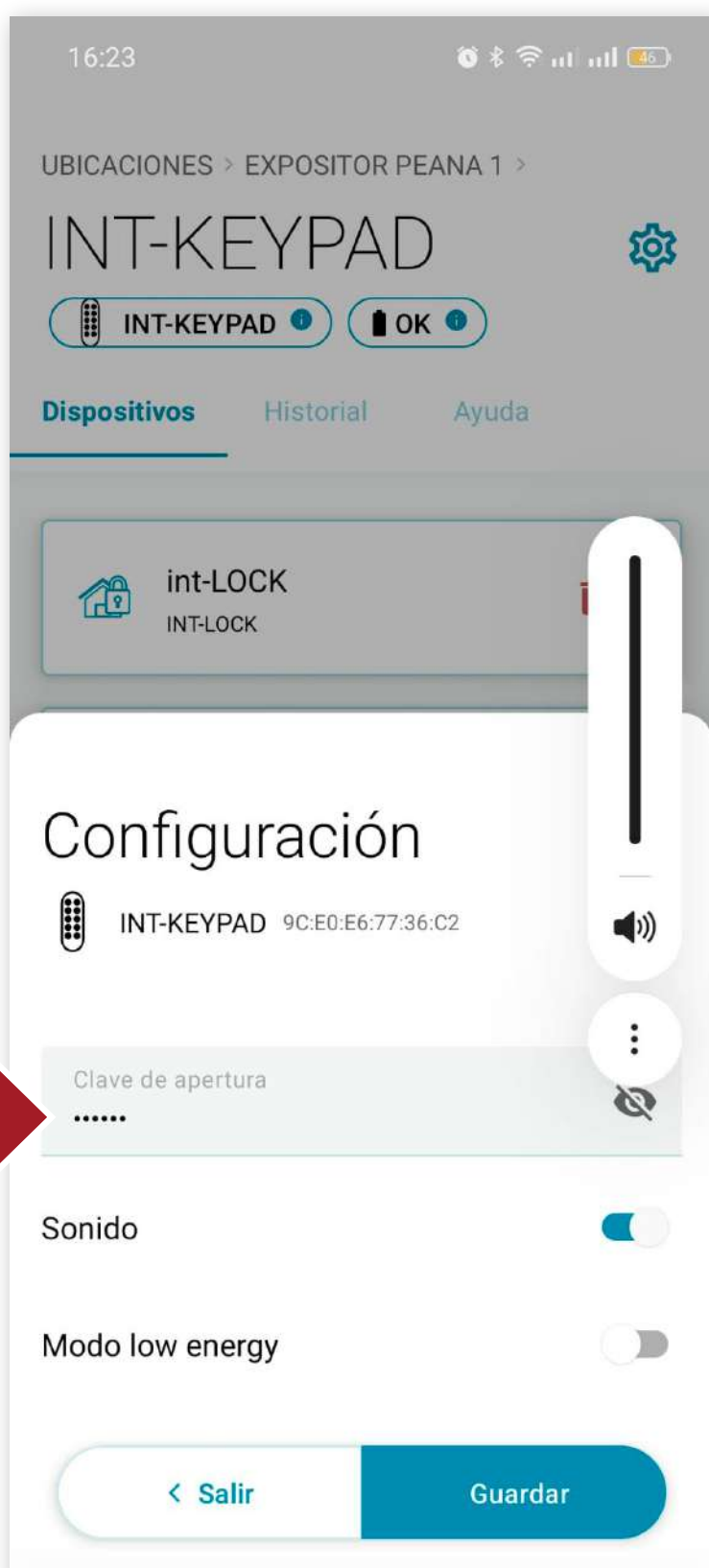

4.6. Reset del teclado

Para resetear el teclado y dejarlo con la configuración de fábrica, extrae las pilas y al mismo tiempo que las vuelves a colocar, mantén presionadas simultáneamente las teclas **ON + campana** y a continuación, introduce en el teclado el **código 1 1 1 1 1 1**.

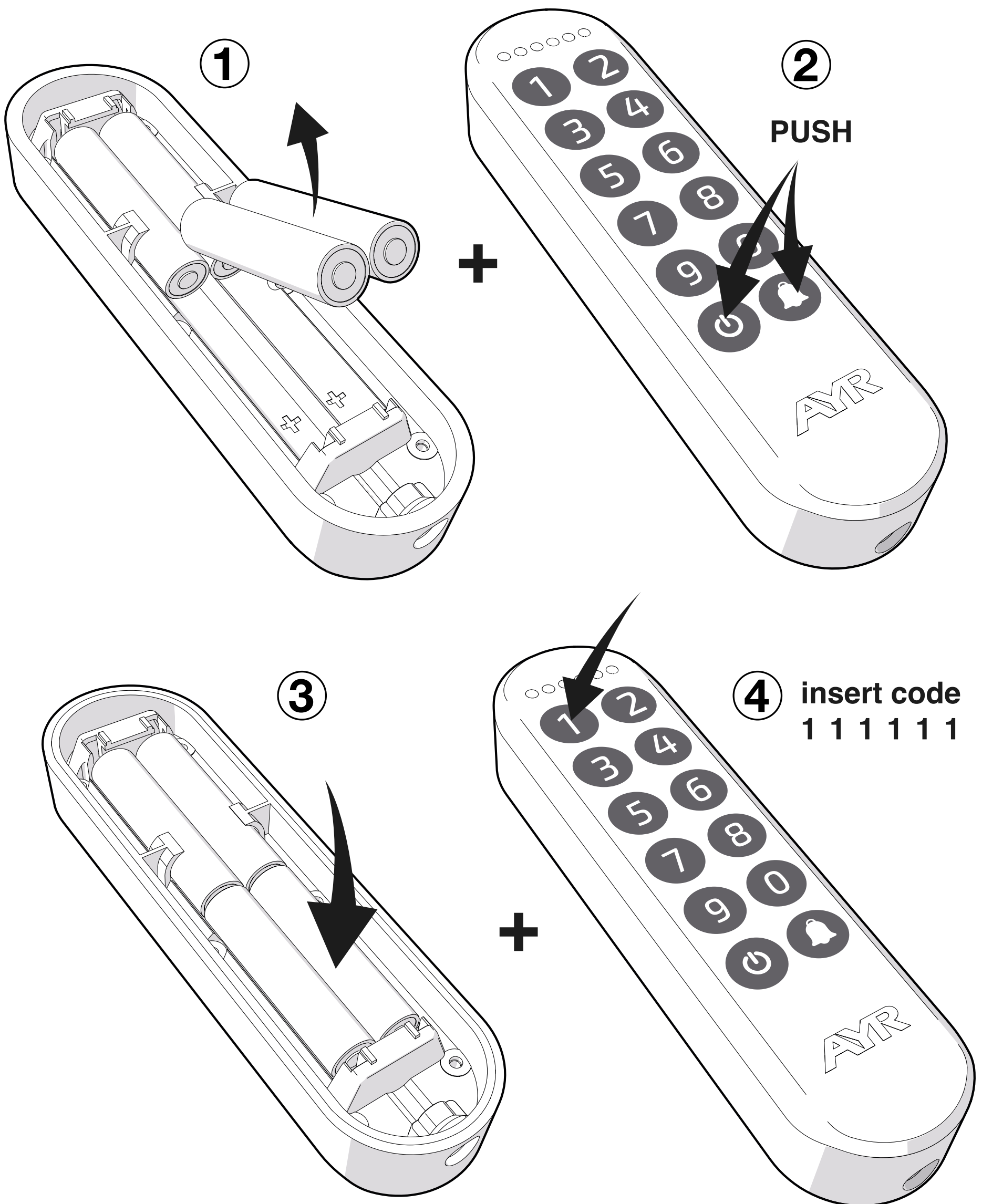

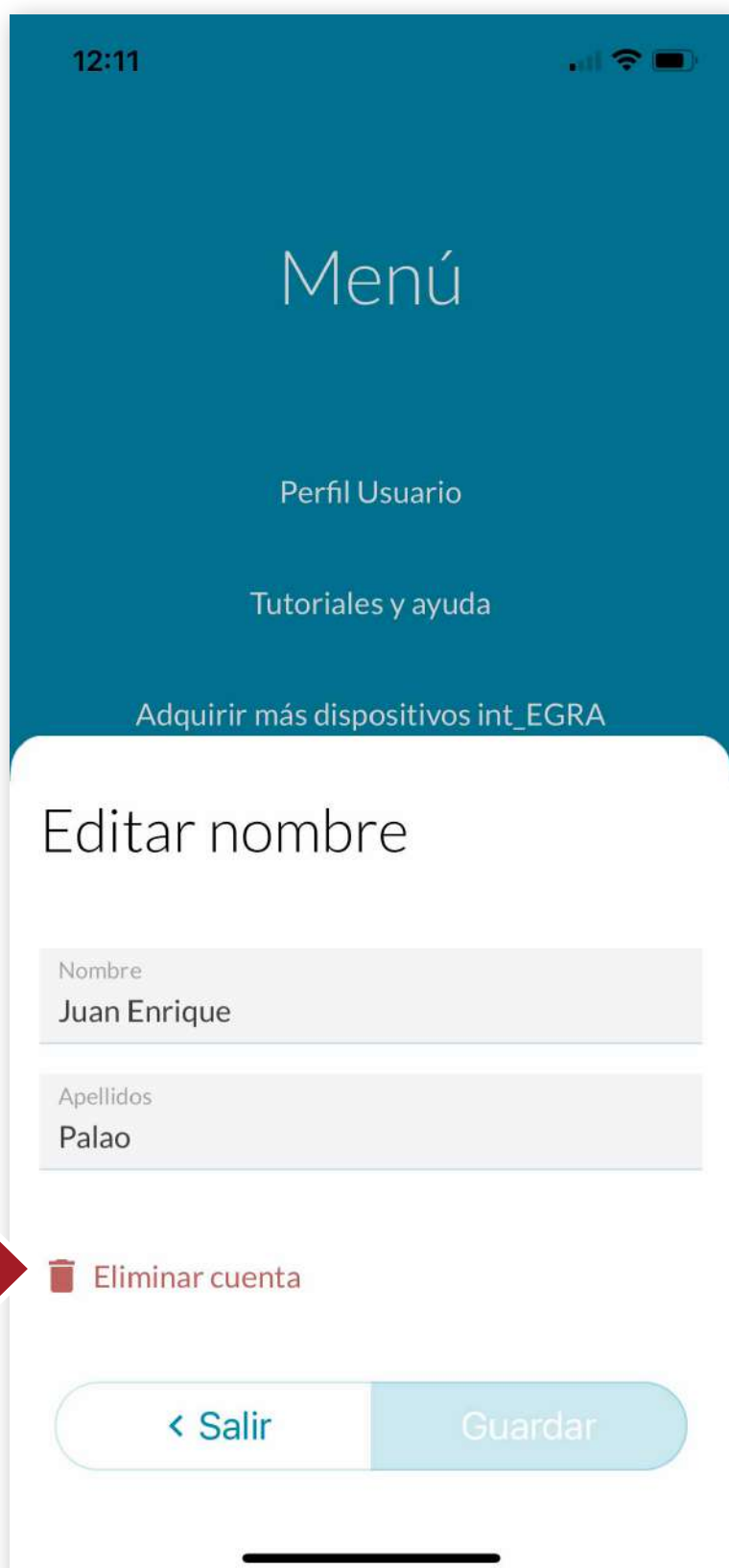
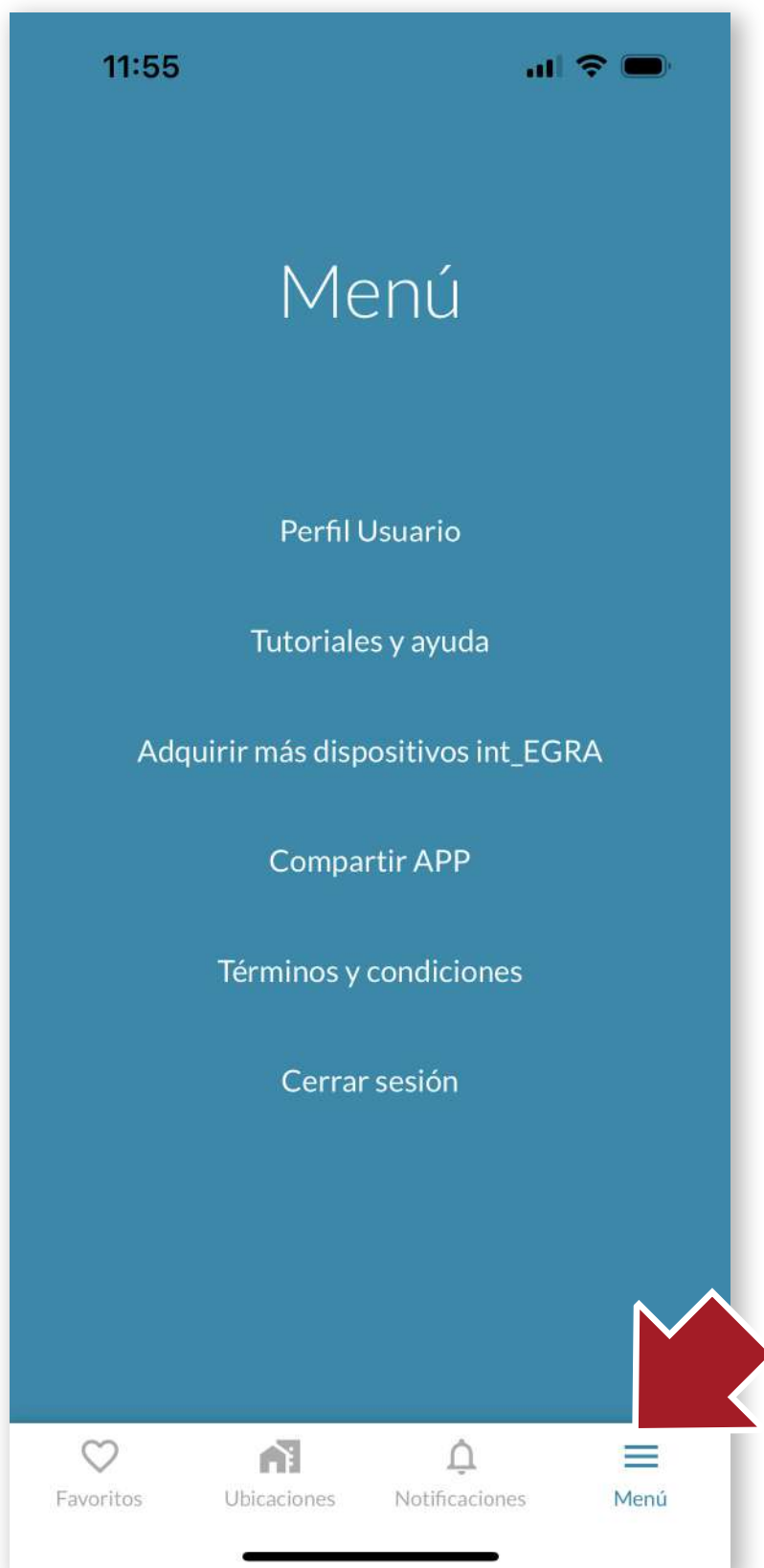

4.7 Barra de herramientas

Menú

Desde aquí podemos realizar las siguientes acciones:

- Modificar nuestro nombre de usuario. Desde esta pantalla también podemos **eliminar la cuenta** de manera definitiva.
- Acceder a **tutoriales** de ayuda en línea
- Acceder al **store de AYR** donde podemos adquirir más dispositivos inteligentes para completar la seguridad de nuestro hogar.
- **Compartir la APP** directamente con otro usuario enviando un link directo por distintas vías (mail, whatsapp, mensaje SMS, etc...)
- Leer los términos y condiciones de uso de la APP
- Cerrar la sesión actual

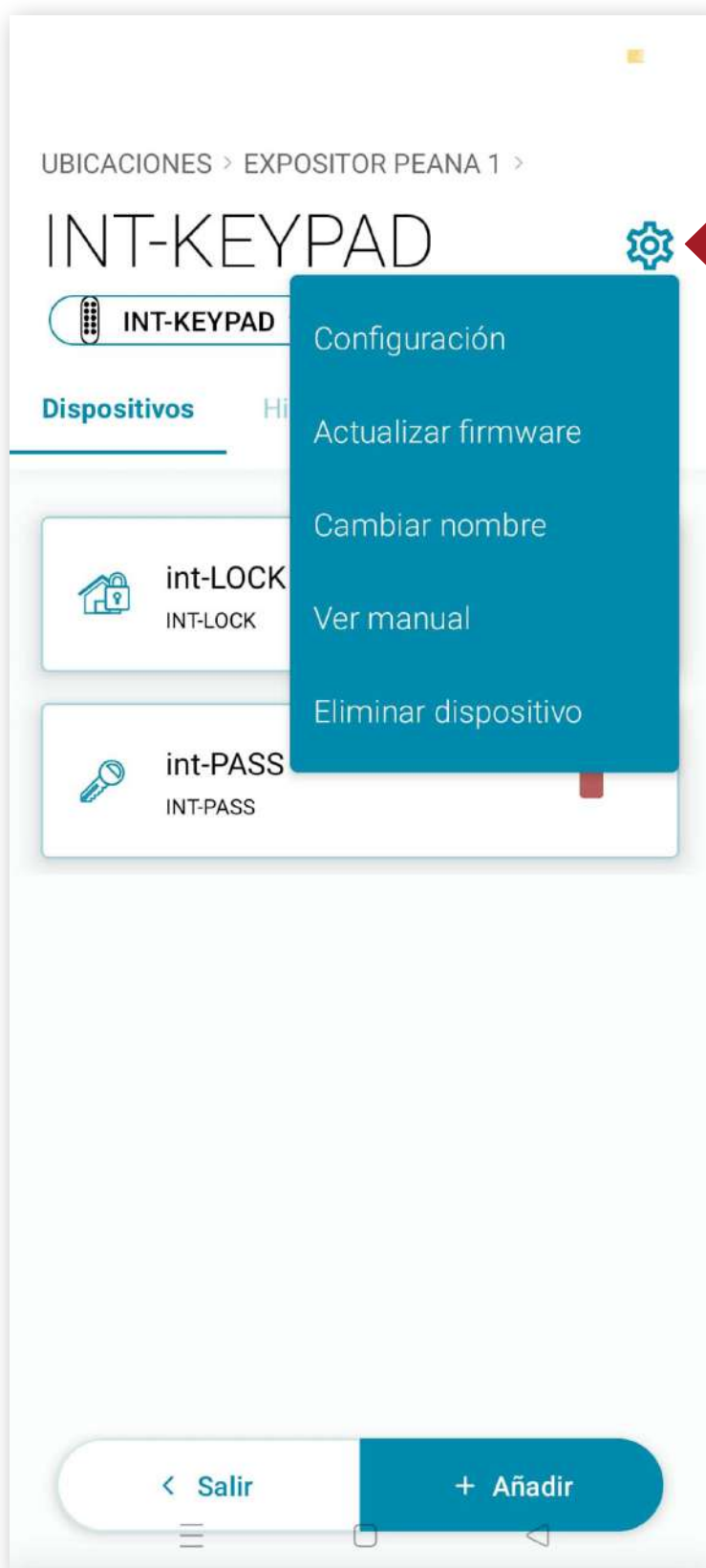

4.8 Actualizar el firmware

Desde el icono de **Ajustes**, podemos actualizar el dispositivo en el caso que aparezca una nueva versión de firmware para mejorar el funcionamiento y la experiencia de uso.

4.9 Cambiar el nombre

Desde el icono de **Ajustes**, también podemos cambiar el nombre del dispositivo para una mejor identificación del dispositivo.

4.10 Eliminar int KEYPAD

Debemos resetear el dispositivo ([ver página 16](#)) y luego borrar de la APP después de resetearlo.

Para eliminar el int_KEYPAD de la APP, pondremos en modo configuración el dispositivo pulsando simultáneamente ON + CAMPANA y pulsamos eliminar en la APP.

Tener en cuenta que los usuarios invitados al dispositivo quedarán también eliminados al mismo tiempo.

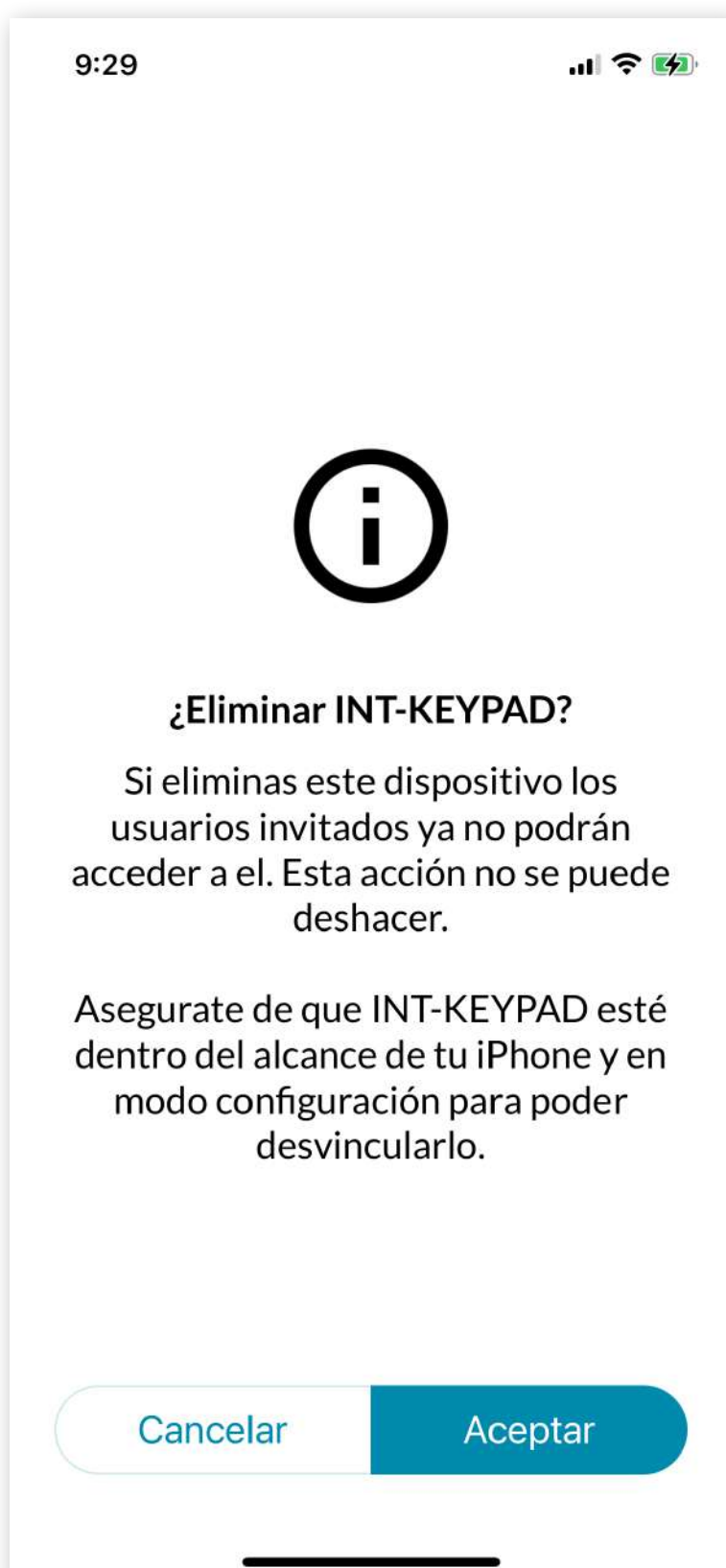

| PROBLEMA | CAUSA |
|--|--|
| ¿Cómo introduzco el código para hacer la apertura? | Siempre deberás tocar primero ON + Código apertura de 6 dígitos válido en ese momento. Si compartes el código con terceros, acuérdate siempre de indicarles al inicio la presión del botón ON . |
| ¿Cuántos códigos pueden funcionar a la vez? | Actualmente sólo hay un código válido en cada momento para facilitar el uso y mejorar la seguridad. Cada vez que renuevas el código, eliminas el acceso y código anterior. |
| ¿Cuánto dura la batería? | El número de usos, el uso combinado con int_NEX o sólo uso teclado y la capacidad de las pilas, así como tener activo o no el sonido, pueden hacer variar la autonomía. Se recomienda siempre el uso de pilas de litio de calidad y gran capacidad. |
| ¿Se puede cambiar el código sin estar delante del teclado? | Para ello será necesario el uso combinado junto a int_NEX y sus posibilidades de control remoto. |
| ¿Puede actuar sobre más de 1 equipo? | Sí. Durante el proceso de registro y vinculación, el teclado puede ser vinculado, usando la APP de int_egra , a uno o más dispositivos int_LOCK o int_PASS . El código realizará la apertura de todos los dispositivos anteriormente vinculados de manera secuencial. |
| ¿Cómo reseteo el teclado? | Para resetear el teclado pulsa ON + CAMPANA e introduce las pilas en ese momento durante 10 segundos hasta que escuches un pitido. A continuación pulsa el código 1 1 1 1 1 1. |

6. ESPECIFICACIONES

| | |
|----------------------|---------------------------------------|
| Envolvente | ABS |
| Conexión | cifrado |
| Alimentación | 4 pilas AAA de 1,5V |
| Conectividad | Bluetooth 5.0 y remota (con int_NEX). |
| Tipo de instalación | interior. No apto para intemperie |
| Temperatura max-min. | -10°C ~ +50°C |
| Humedad de trabajo | 5% hasta 90% |

NOMBRE DEL DECLARANTE: AYR Accesorios y Resortes,
S.L. CIF: B03006681

Dirección: c/Albacete, 3 - 03440 Ibi, Alicante (España)

Tel. +34 96 555 22 00

Declaramos bajo nuestra exclusiva responsabilidad la conformidad del producto.

Descripción: **Teclado bluetooth**

Marca: **AYR**

Modelo: **516**

Fabricante: **AYR Accesorios y Resortes, S.L.**

País de fabricación: **España**

Al que se refiere esta declaración, con las normas u otros documentos normativos

EN 300 328 V2.1.1 (2016)

EN 301 489-1 2017: V2.2.1

EN 301 489-17 V3.2.0 (2017)

UNE-EN 60335-1:2012/A13:2017

EN 62479:2011

de acuerdo con las disposiciones de la Directiva 2014/53/UE del Parlamento Europeo y del Consejo de 16 de abril de 2014, traspuesta a la legislación española mediante el Real Decreto 188/2016, de 6 de mayo de 2016.

Ibi, 6 de febrero de 2024

Carlos Albero Valls

Director Gerente

AYR[®]
OPENING DOORS

ACCESORIOS Y RESORTES S.L.
C/Albacete, 3 ,03440 Ibi, Alicante
Apdo. 89 / CIF B03006681
info@ayr.es | www.ayr.es

AYR garantiza por la presente, si el consumidor ha adquirido el producto **AYR** original en un distribuidor autorizado de **AYR**, que el producto está libre de defectos de fabricación, por el periodo legal exigible en cada país, desde la fecha en la que el producto fue adquirido. La garantía limitada estará vigente en el caso que después de una inspección realizada por **AYR** lo encuentre como defectuoso y en el caso que el producto no haya sido sometido a alguna “acción inapropiada”, como se definen en el **código QR** mostrado a continuación, que podrá escanear y descargar las condiciones de garantía completas .



AYR®

OPENING DOORS

Accesorios y Resortes S.L.

C/Albacete, 3 apdo. 89
03440 Ibi - Alicante - Spain

+34 965 552 200

 +34 661 70 83 42

info@ayr.es - www.ayr.es

Todas las especificaciones y descripciones están actualizadas al momento de la publicación. Sin embargo, el constante afán por mejorar los productos **AYR**, nos permite reservarnos el derecho de hacer cambios en cualquier momento sin previo aviso u obligación.

| | |
|--|-----------|
| Index | |
| 1. IMPORTANT SAFETY NOTES | 23 |
| 2. DESCRIPTION | 24 |
| 2.1 What is int KEYPAD? | 24 |
| 2.2 Box contents | 24 |
| 2.3 Acoustic and light signals | 25 |
| 3. INSTALLATION | 25 |
| 3.1 Before installing | 25 |
| 3.2 Required tools | 26 |
| 3.3 Keypad installation | 26 |
| 4. CONFIGURATION | 27 |
| 4.1 Download the APP | 27 |
| 4.2 Create location | 28 |
| 4.3 Add int KEYPAD | 30 |
| 4.4. Pairing a keypad with a device | 32 |
| 4.5. CREATE THE CODE | 35 |
| 4.6. Keyboard Reset | 36 |
| 4.7 Toolbar | 37 |
| 4.8 Updating the firmware | 38 |
| 4.9 Change the name | 38 |
| 4.10 Remove int KEYPAD | 38 |
| 5. PROBLEM SOLVING | 39 |
| 6. SPECIFICATIONS | 39 |
| 7. DECLARATION OF CONFORMITY | 40 |
| 8. GENERAL LIMITED WARRANTY | 41 |



Compliance with the following warnings is very important to ensure your safety and to avoid problems with the device. It is important that you read these instructions carefully.

1- AYR devices and accessories may have technical faults and therefore not be able to open the door.

2- BEFORE INSTALLING, check the compatibility of the device using the QR code on the packaging or the following link to ensure 100% correct operation.

<https://qr.ayr.es/?1403uAYR240123>



Click!

3- Improper handling of the device or its accessories may result in damage to the product or the user. **NEVER ATTEMPT TO OPEN OR REPAIR IT.**

4-DO NOT INSTALL THE PRODUCT IN SPACES with temperatures or humidity concentrations above or below those stated in the technical data section or in places with excessive dust or pollution. **Do not expose to extreme heat or cold, direct sunlight, rain or fire.**

6- Make sure that the device is working properly **before leaving the room.**

7- DO NOT USE CHEMICAL PRODUCTS such as alcohol or benzene to clean the product. Use a soft cloth.

9- USE BATTERIES OF PROVEN QUALITY. Never use rechargeable batteries. The use of rechargeable batteries can reduce battery life and cause significant damage to the device.

10- When the product has reached the end of its useful life, dispose of it in accordance with local waste regulations.

2.1 What is int KEYPAD?

int_KEYPAD is a bluetooth keypad for quick opening by code and without APP compatible with **SMART DOOR AYR devices**.

2.2 Box contents

- | | |
|--------------------------|----|
| 1. Keypad | x1 |
| 2. AAA batteries | x4 |
| 3. Double-sided adhesive | x1 |
| 4. Quick guide | x1 |
| 5. Screws 3x35 | x2 |
| 6. Wall plugs ø6 | x2 |
| 7. Allen key | x1 |

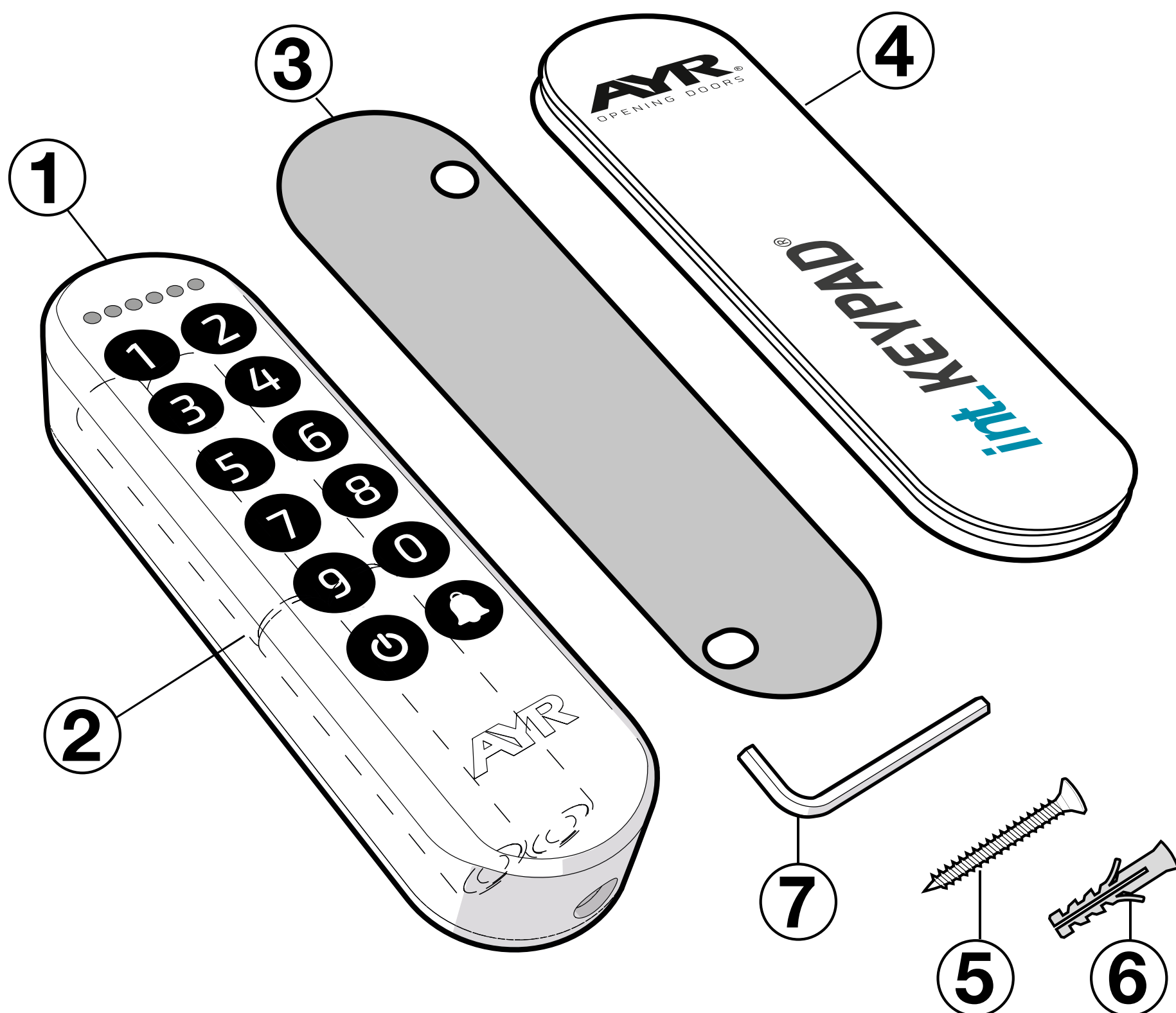

2.3 Acoustic and light signals

EN

With each digit entered a **green LED** will light up and when the 6-digit code is completed, they will flash and emit a confirmation beep.

If an incorrect code is entered or if a mistake is made, **the first LED will flash 3 times** to warn of the fault. Press **ON** again and re-enter the correct code.

WARNING! After 3 unsuccessful attempts, the keypad will lock and you will have to wait 2 minutes before entering the code again.

3. INSTALLATION

3.1 Before installing

To start the device, remove the back cover of the keypad with the included allen key and remove the battery cover to activate it.

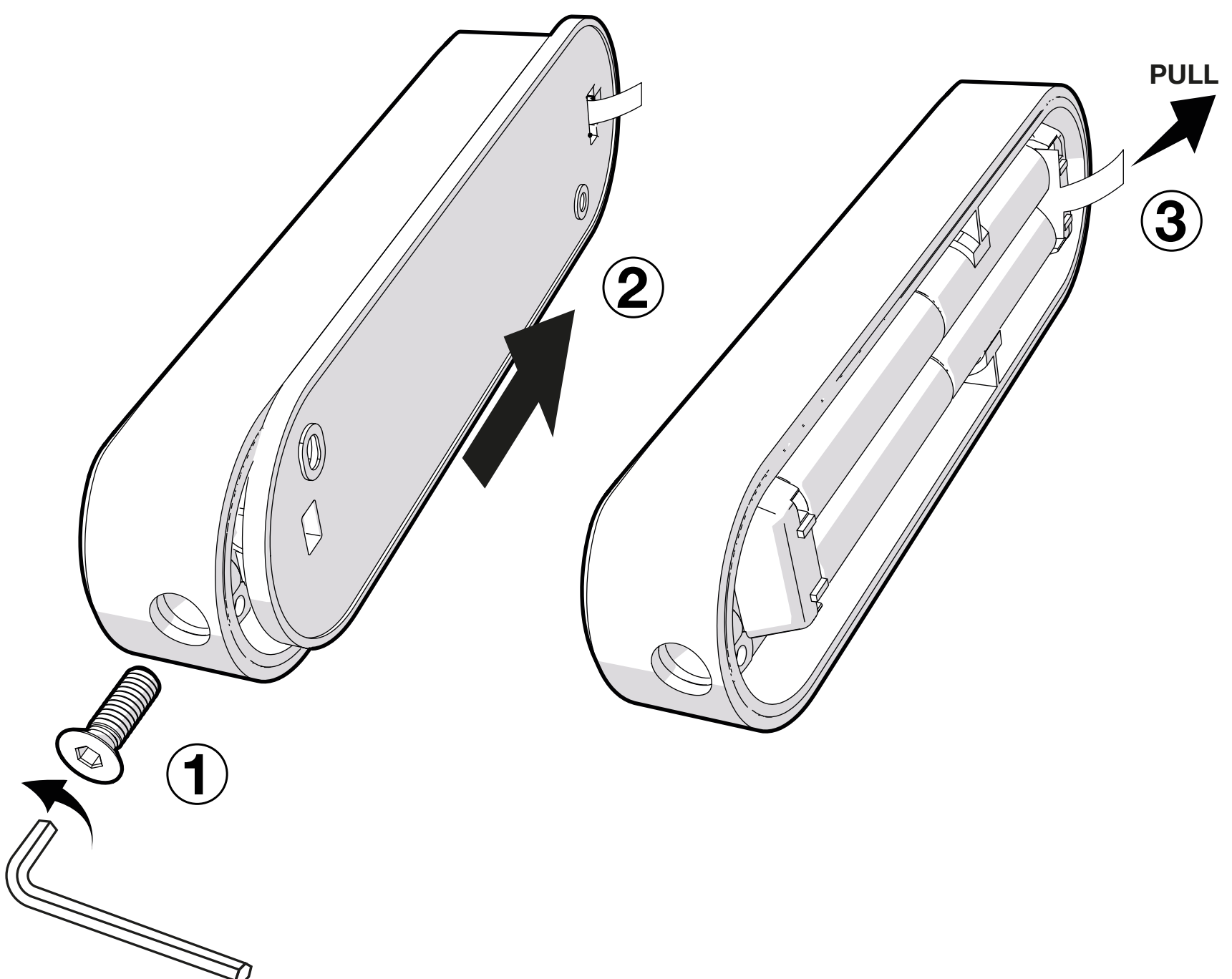

3.2 Required tools

In the case of fixing the keypad to the wall with the supplied screws, you will need the following tools:

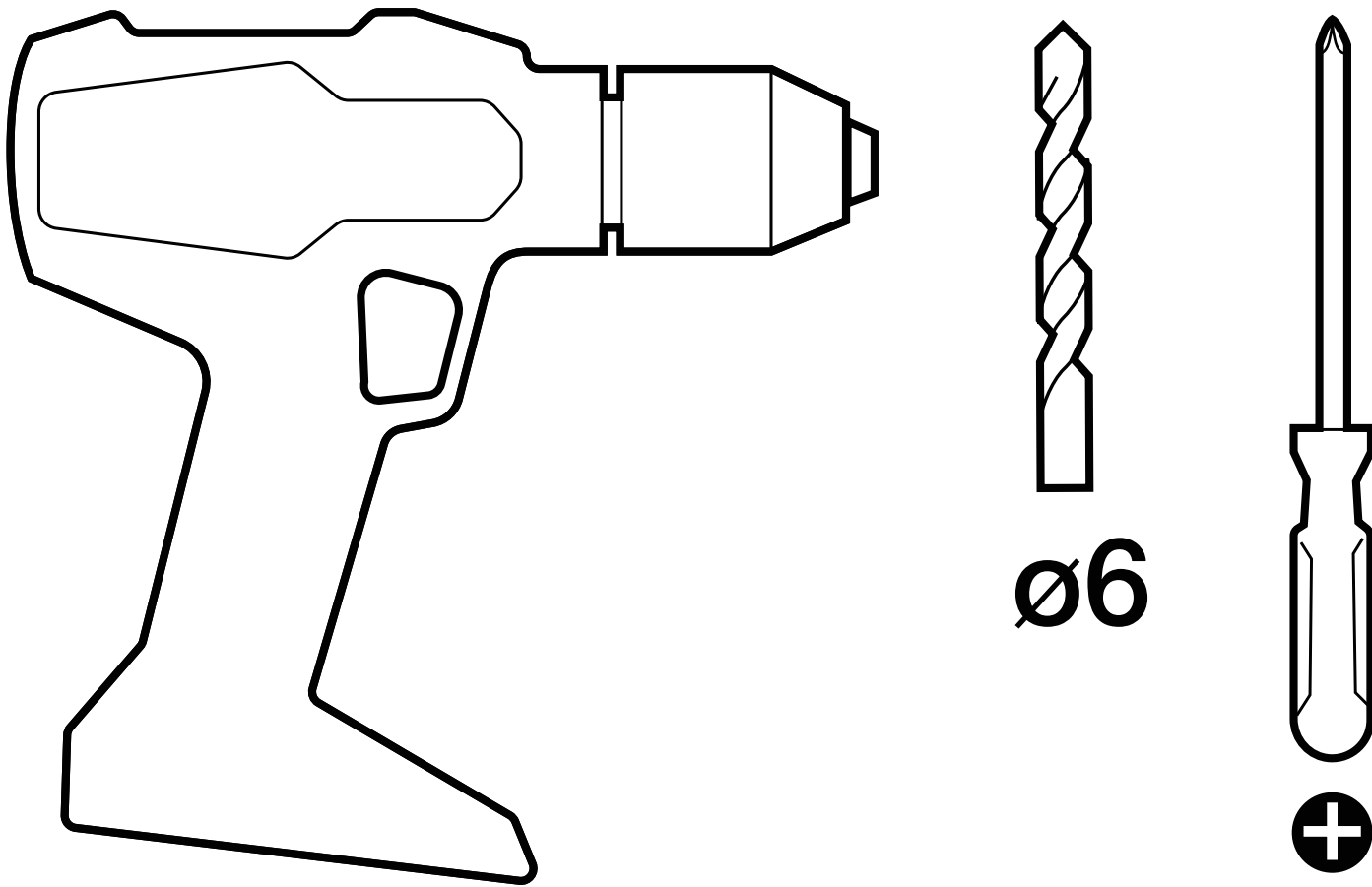

3.3 Keypad installation

1- Determines the optimal position of the keypad outdoor.

2- You can simply use the included double-sided adhesive by sticking it to the back of the keypad and then to the door frame or wall.

Attention: the surface where you are going to glue it should be as smooth as possible and free of dust and humidity.

3- If you want to fix it to the wall with screws, use the screws provided. Remove the support plate and mark the position of the screws on the wall. Then use a **Ø6 drill bit** to drill the holes in the wall, place the plugs and screw the support plate firmly.

Reassemble the keypad on the stand by tightening the lower screw with the supplied allen key.

4.1 Download the APP

Click on the QR and download and install the **int_egra APP** on your smartphone if you have not already installed it..



If you already have any AYR smart DOOR device installed and configured, go to the [page 30](#).

If you do not already have an **int_egra** account, start the APP, enter your phone number and accept the terms of use. You will receive an SMS code, put it in the corresponding box and press OK.

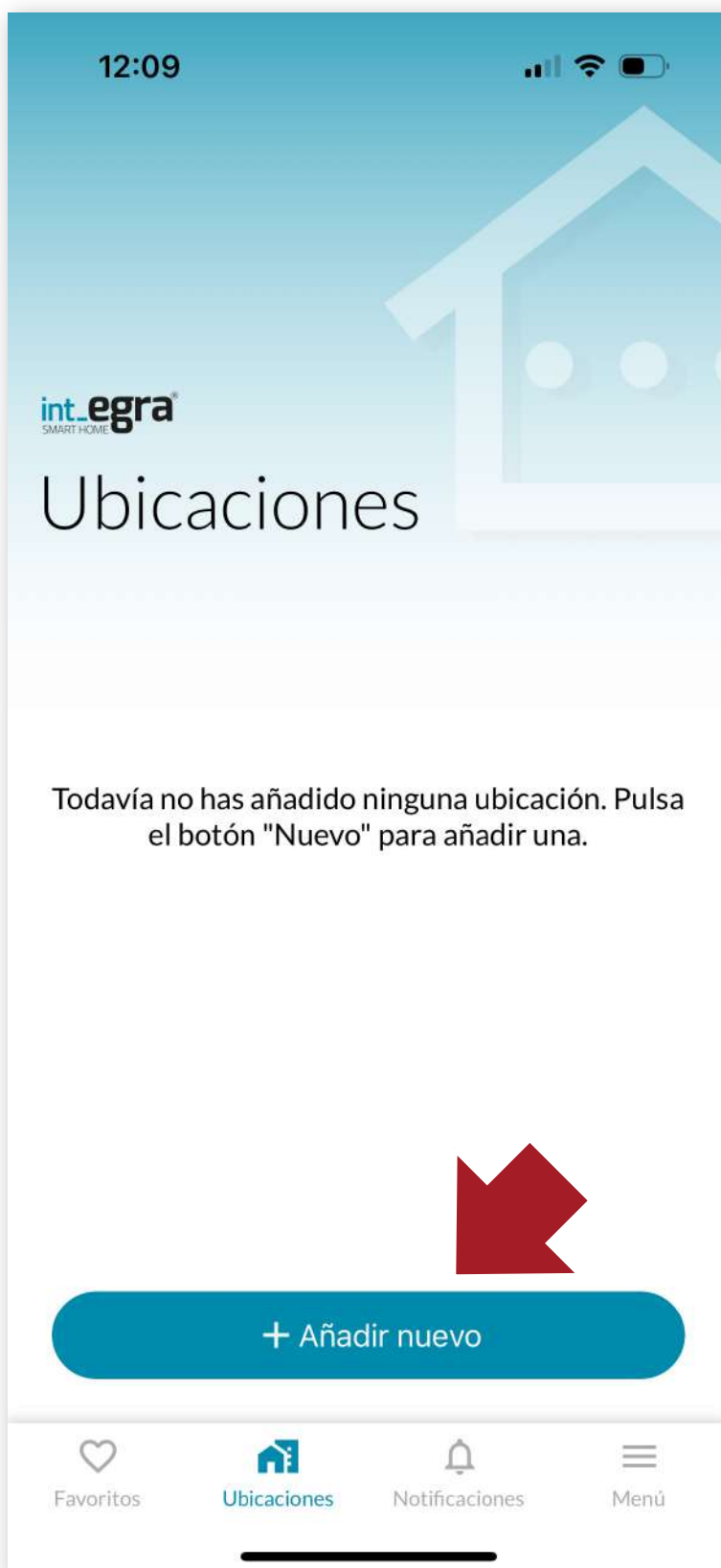

4.2 Create location

If you do not have a location, you must create one first to register the device. Press the **+ button** to create a new location.

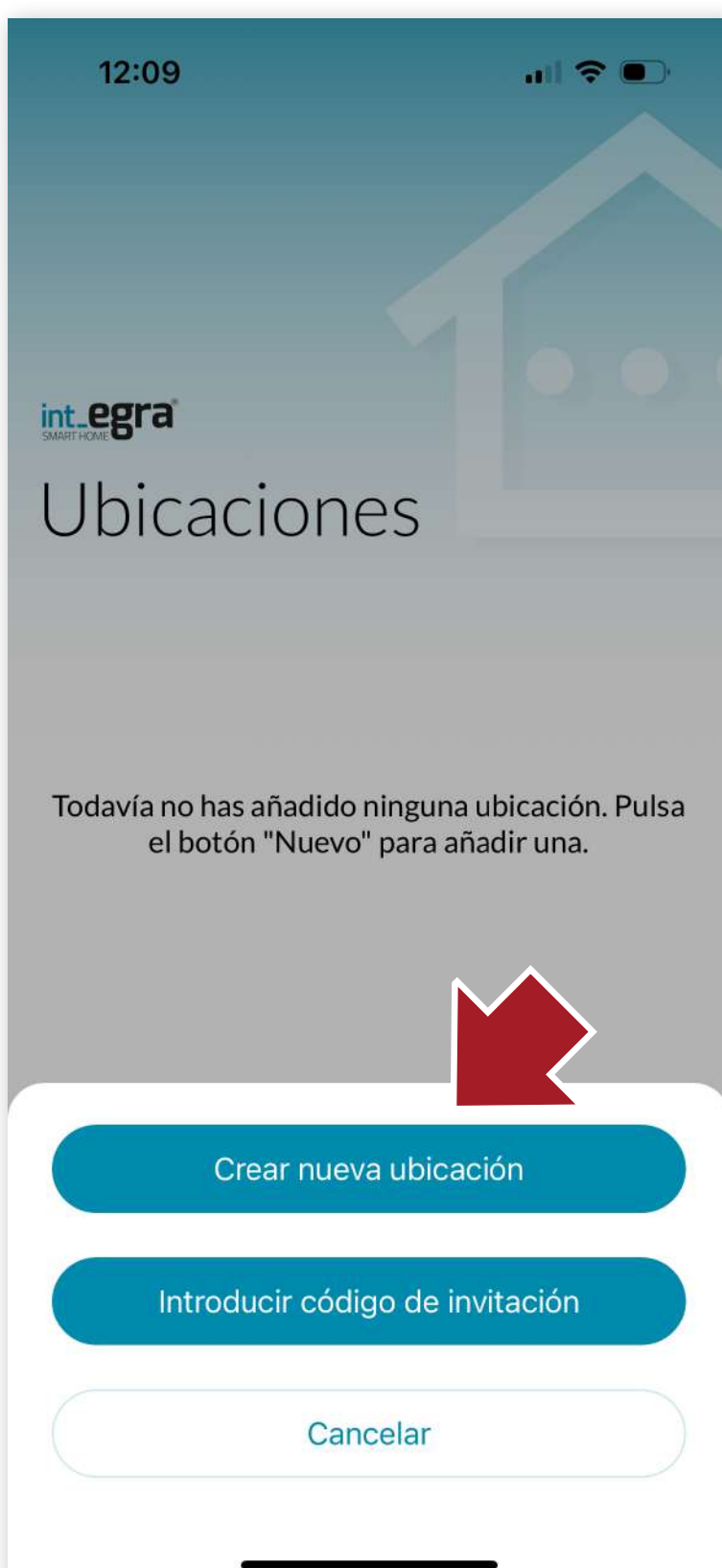

On the next screen, click on the **"Create new location"** button. We can also enter an invitation code if we have received one in order to be able to act on a device to which we have been invited.

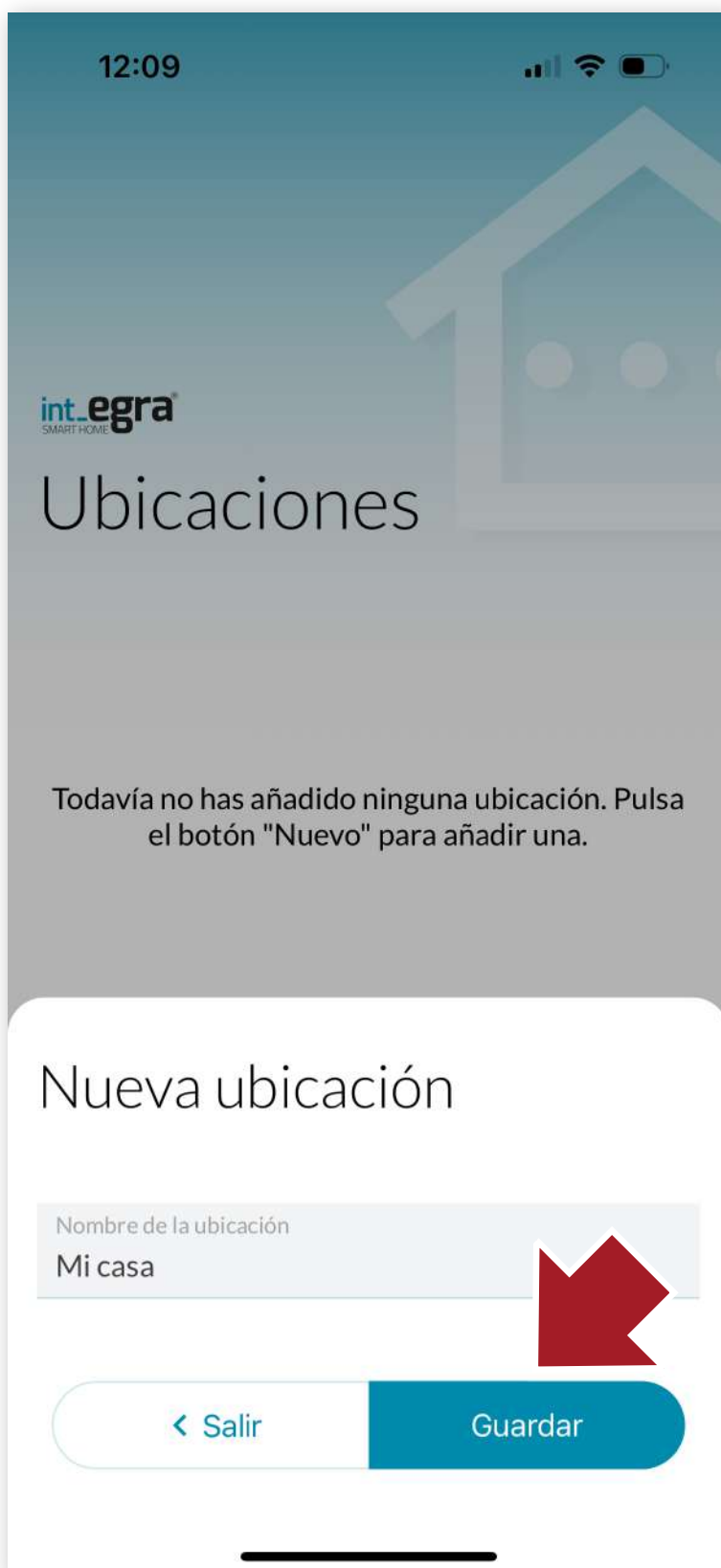

Click "**Save**" to create the location.

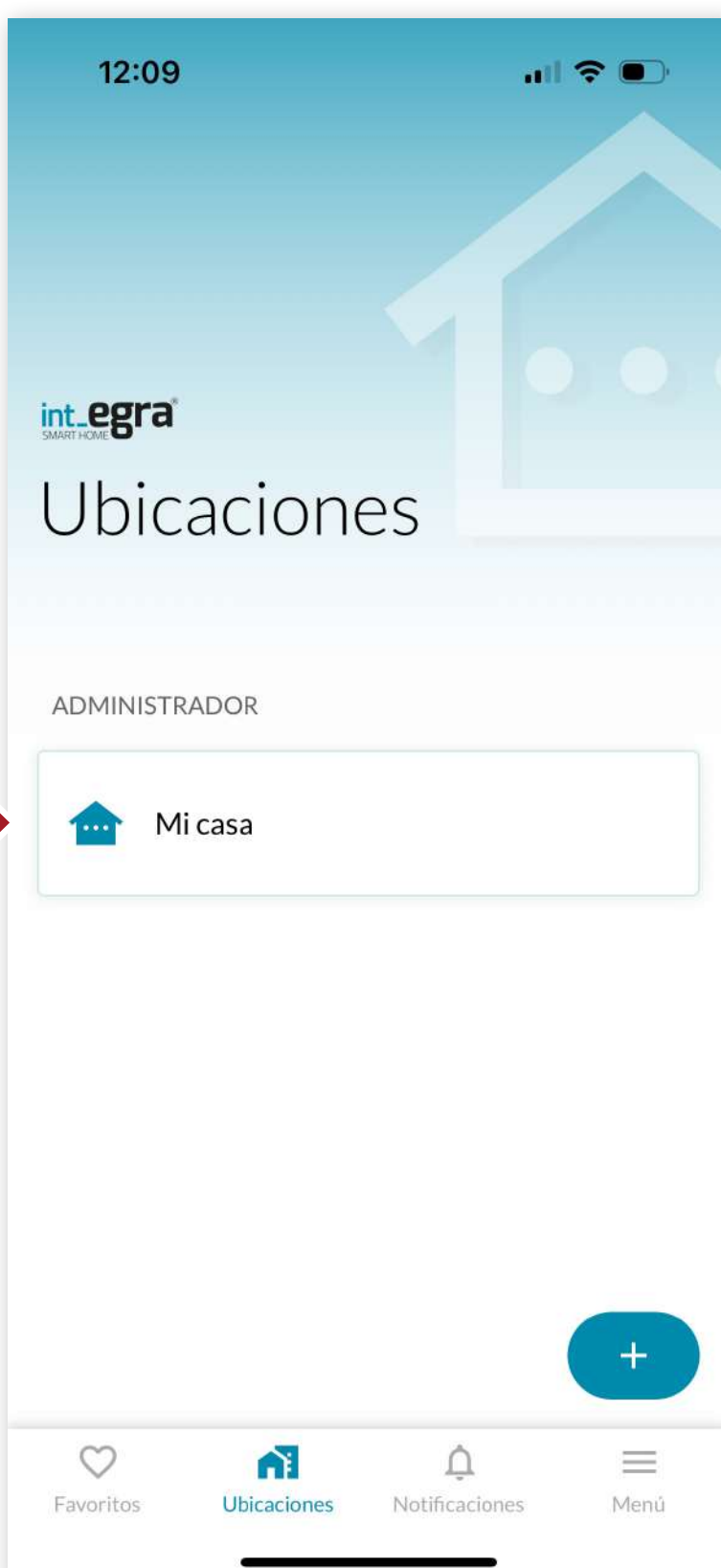

Once the location has been created, we can assign devices within it.

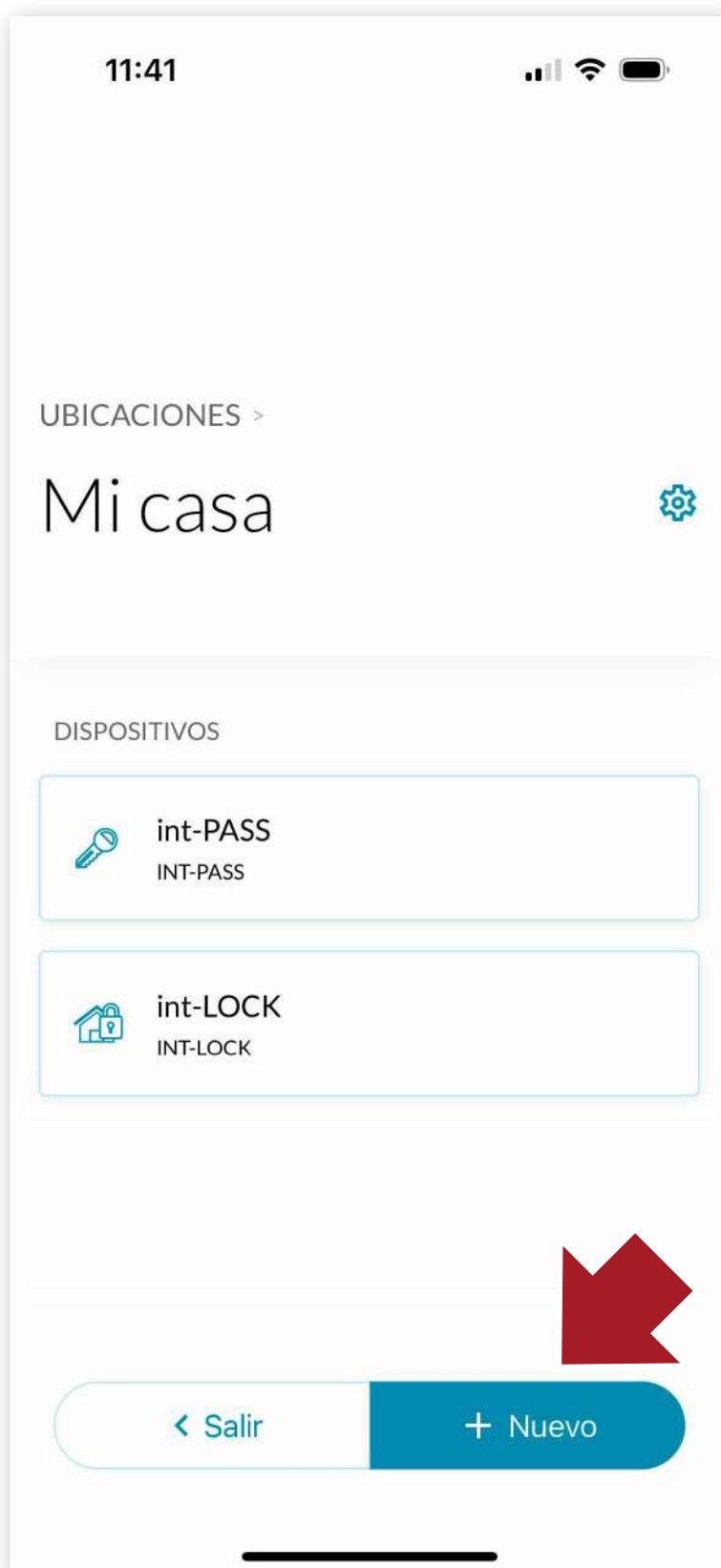

4.3 Add int KEYPAD

Enter the location you have just created or the location where you have the device(s) to be paired and press "**+New**" to add the keyboard to the location.

Select **int_KEYPAD** and click "**Continue**".

Follow the instructions on the screen.



Añadir nuevo INT...



Configuración inicial

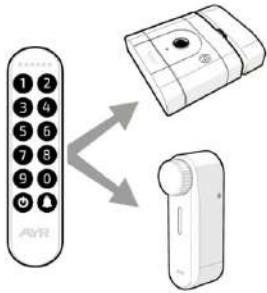

Después de emparejar int_KEYPAD con la APP, añade uno a uno los dispositivos que quieras controlar con el teclado

< Atrás

Continuar

Añadir nuevo INT...



Configuración inicial



Para entrar en modo configuración presiona los botones:

ON + CAMPANA

durante 5 segundos hasta ver las luces como en la imagen superior.

< Atrás

Continuar

Añadir nuevo INT...



Configuración inicial

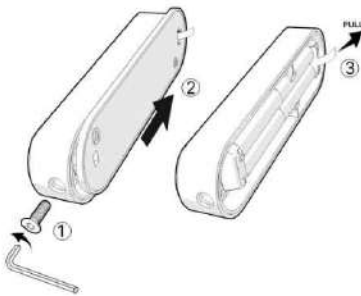

Pilas de 1,5V de calidad certificada

< Atrás

Continuar

Añadir nuevo INT...



Configuración inicial



Recuerda siempre pulsar el botón

POWER

antes de introducir el código de acceso.

< Atrás

Emparejar

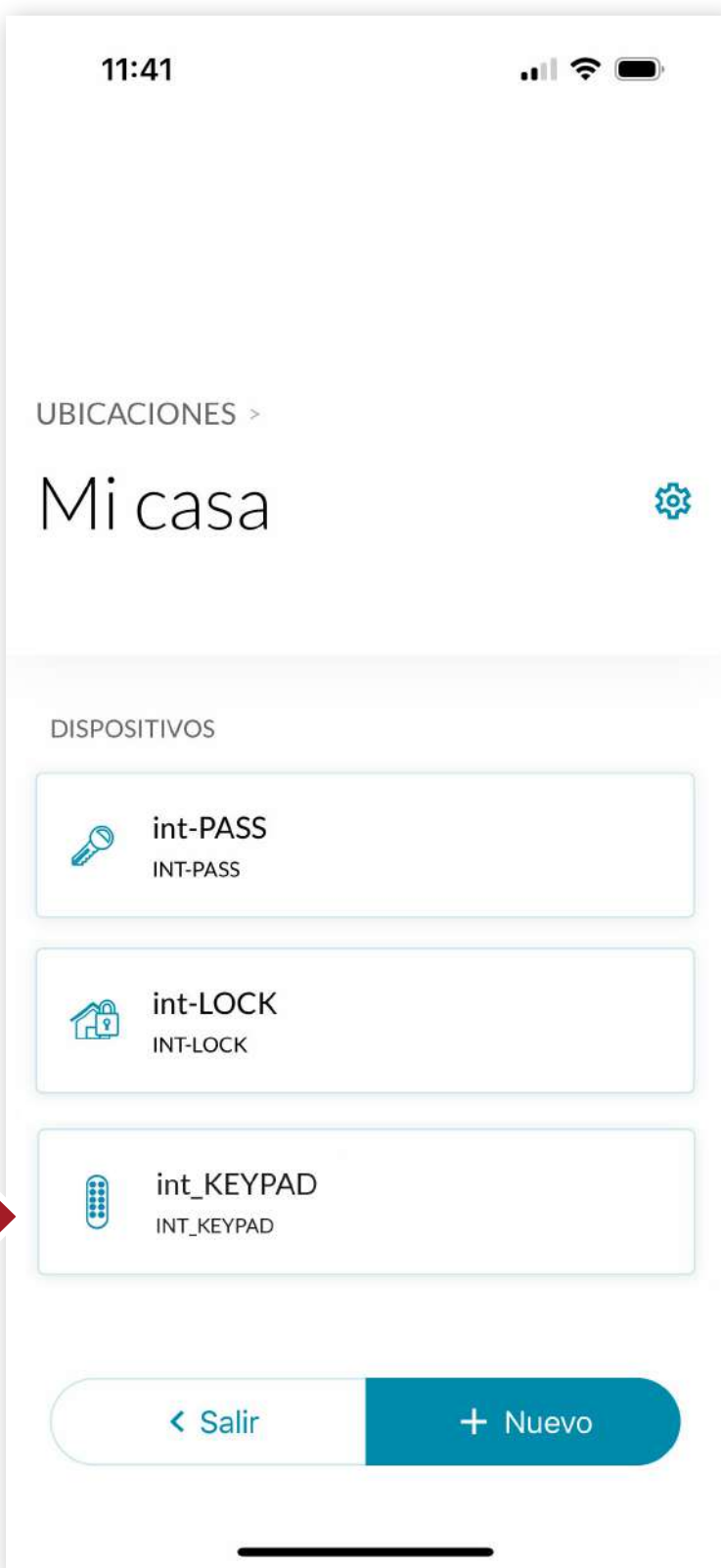

4.4. Pairing a keypad with a device

Once you have added the keyboard, you must pair it with a device.

To pair it, go to the location where you just paired the keyboard, go to the settings screen and click on **"Add"**.



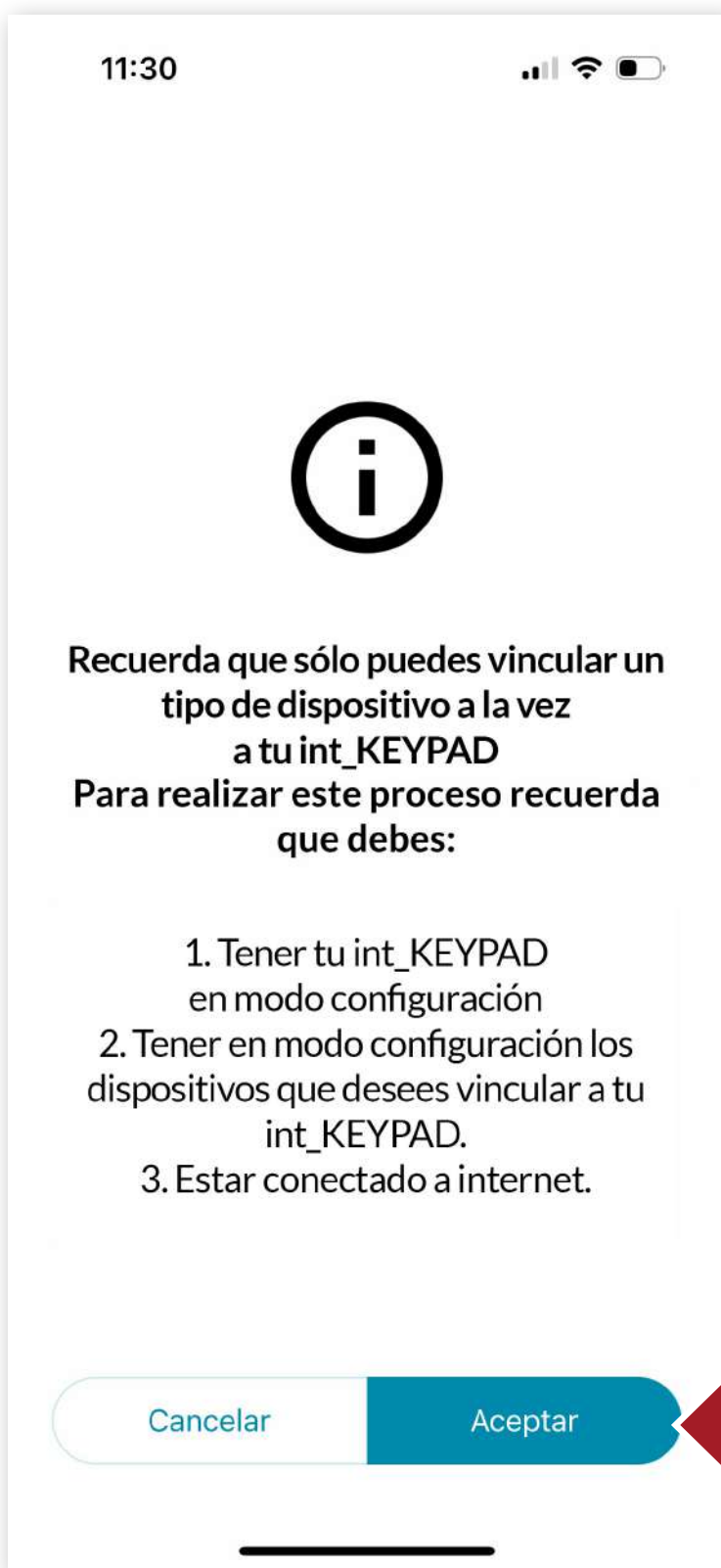

Put the device you want to add into configuration mode:

int_LOCK: press and hold the hidden button with the pairing tool for 10 seconds until you hear a beep and the LED lights up.

int_PASS: press the knob for 5 seconds, until you hear a beep and the LED lights BLUE. A double beep will then sound.

int_KEYPAD: Press **ON + BELL at the same time** for 5 seconds until you hear a BEEP, and when released, 3 LEDs will light up to warn you that you have entered configuration mode.



You will then see a screen with the available devices and select the one you want to use with the keyboard.

You can continue to add more devices and then configure them as a **SMARTDOOR** set that will open simultaneously once the code is entered.

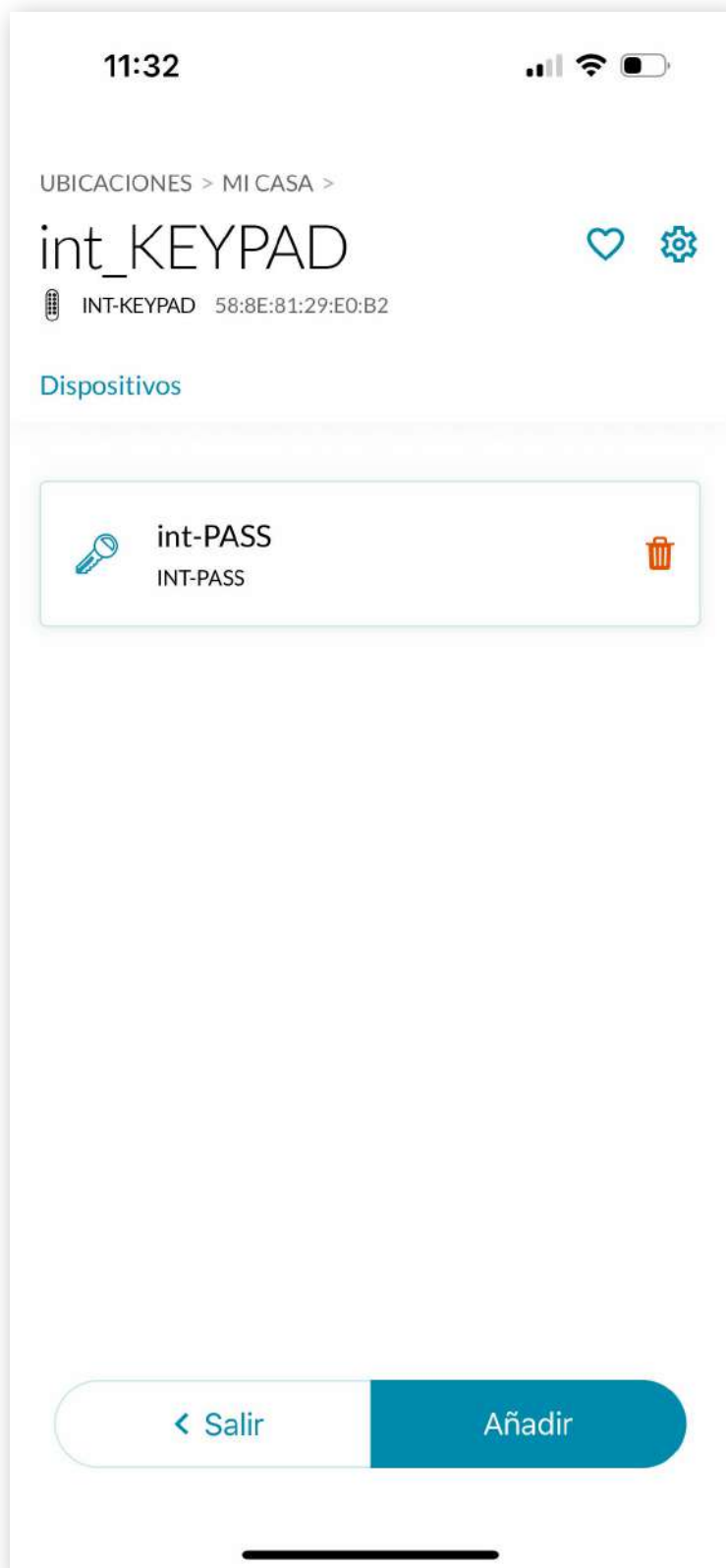

To exit device configuration mode:

int_KEYPAD: press the ON key.

int_LOCK: press the hidden button for 2 seconds.

int_PASS: press the knob.

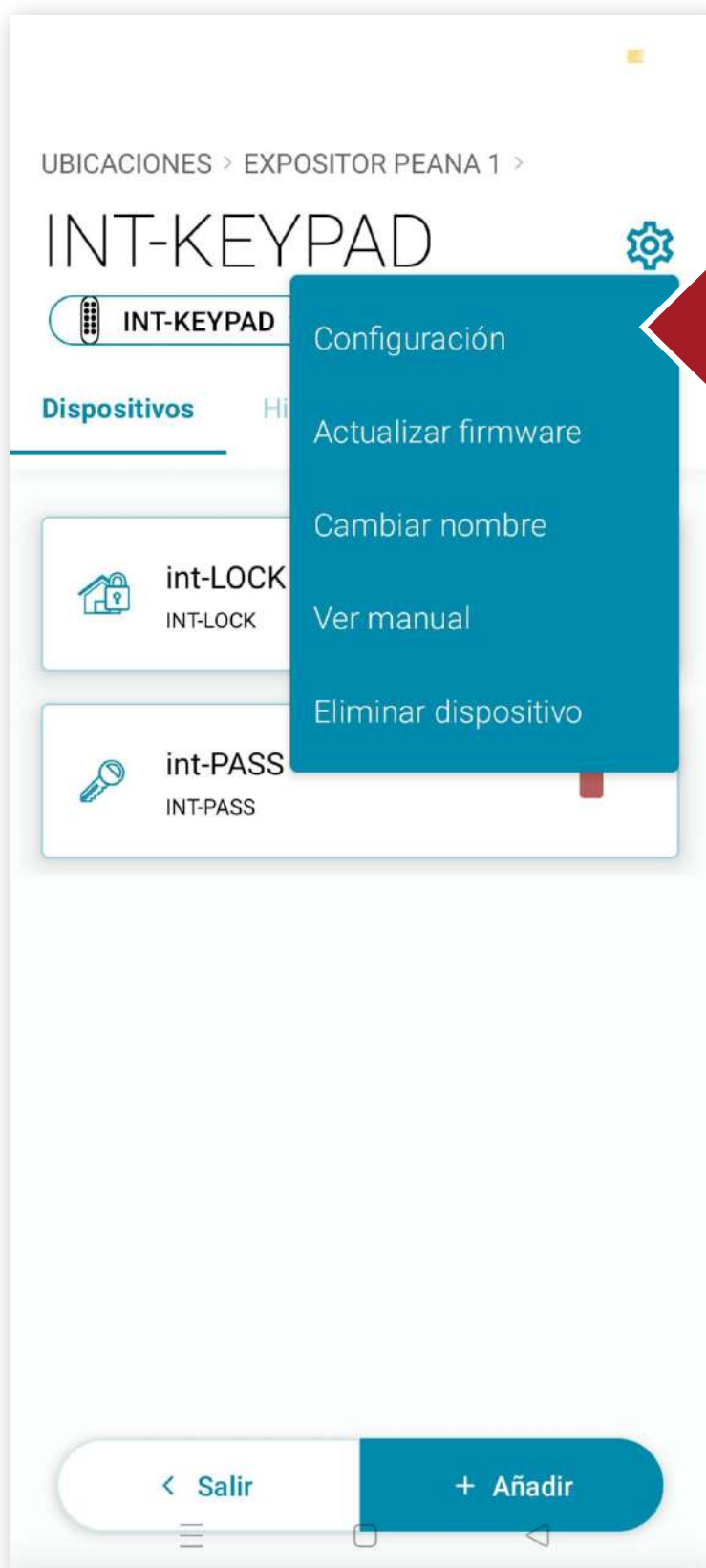

4.5. CREATE THE CODE

Press the **settings icon** and Settings to enter the unlock code for the devices and **set a 6 digit numeric code**.

This 6 digit number will be the key to open the device (or **SMARTDOOR** set) that you have linked.

When you go to open the device, if the code entered is correct, the device will make a confirmation BEEP and send the opening order.

If you make a mistake or enter an incorrect code, there is no confirmation BEEP and the first LED will flash 3 times. After 3 unsuccessful attempts, the keypad will lock and you will have to wait 2 minutes before entering the code again.

From this screen, you will also be able to activate or deactivate the key press sound or activate the power saving mode.

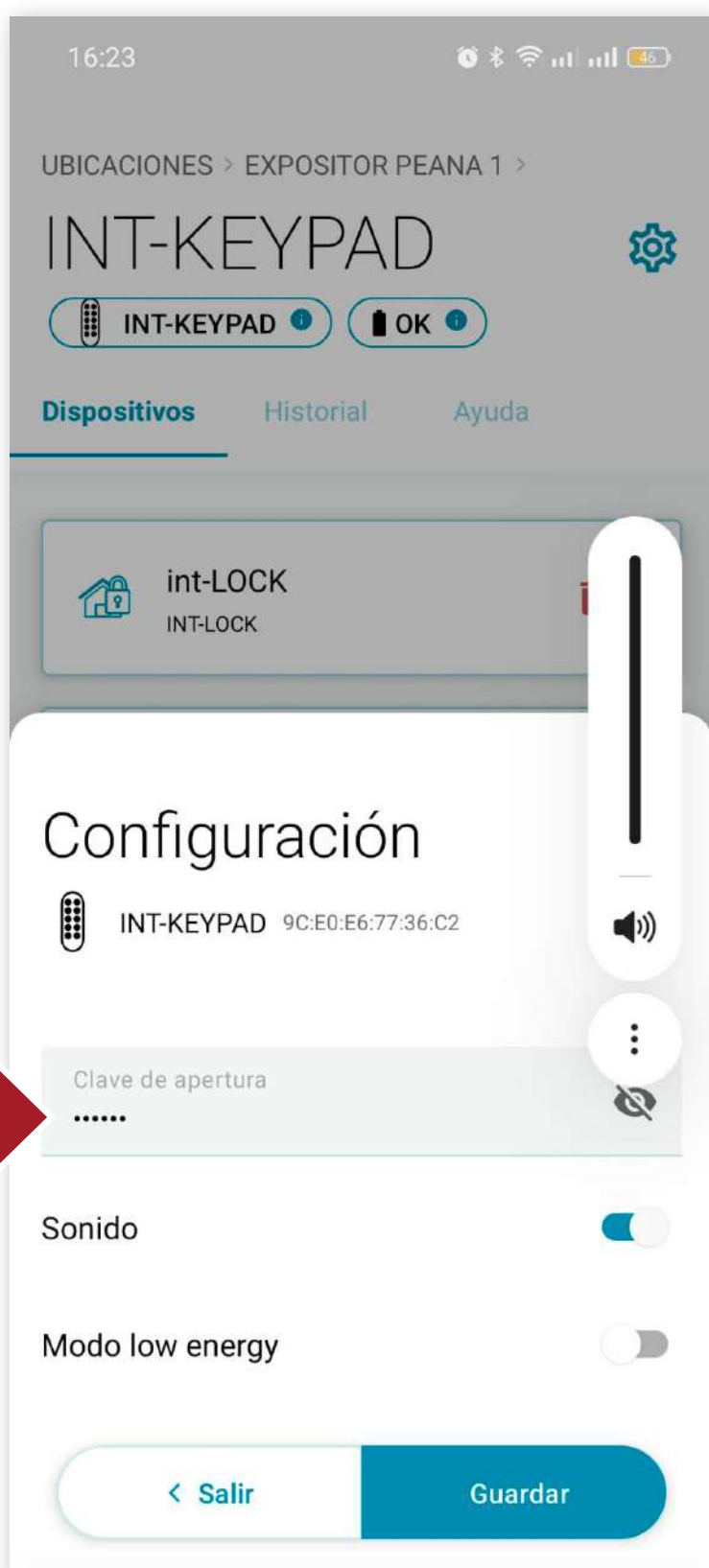

4.6. Keyboard Reset

To reset the keypad to factory settings, remove the batteries and, at the same time as you reinsert them, press and hold down the **ON + bell keys** simultaneously and then enter the **code 1 1 1 1 1 1** on the keypad.

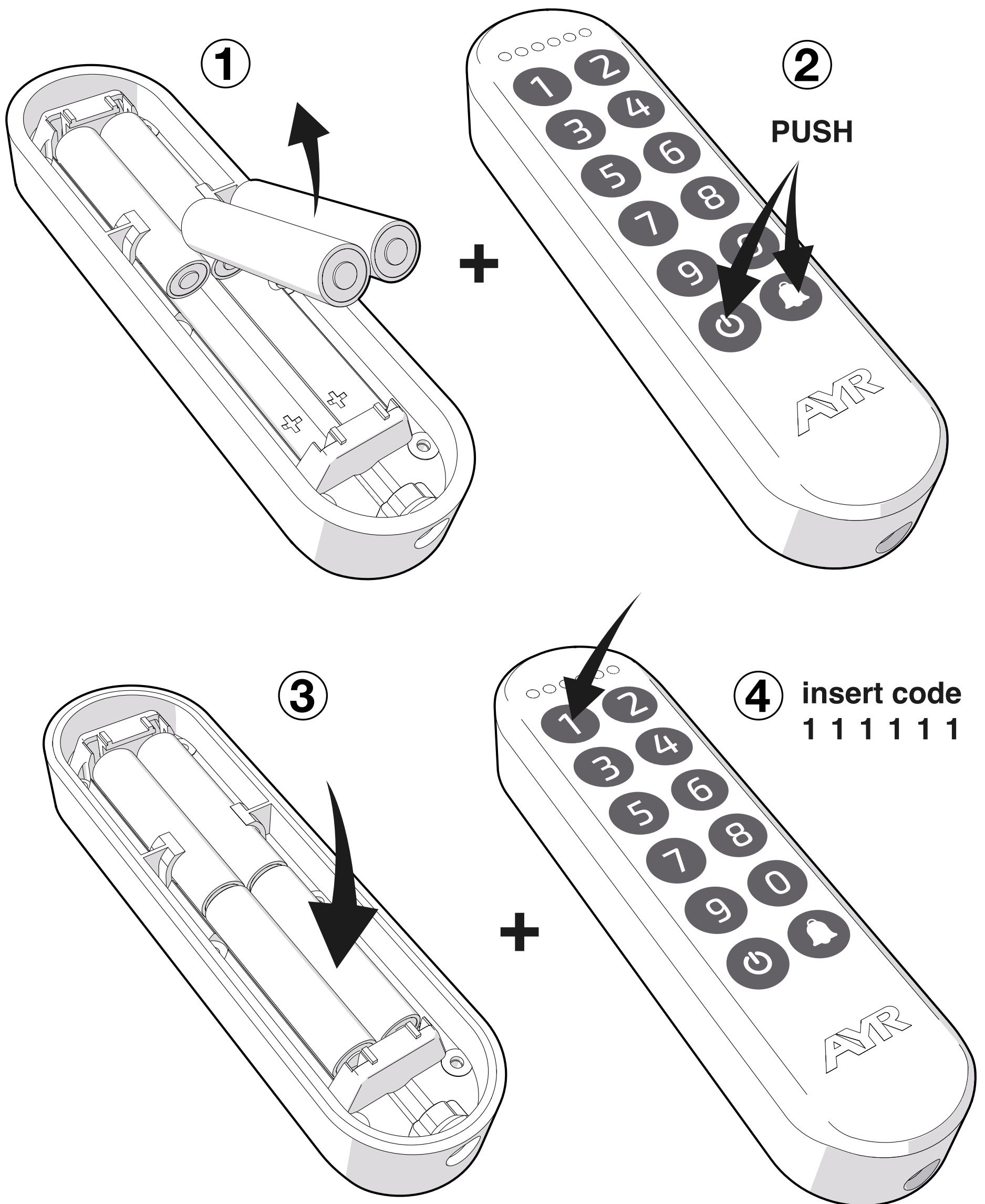

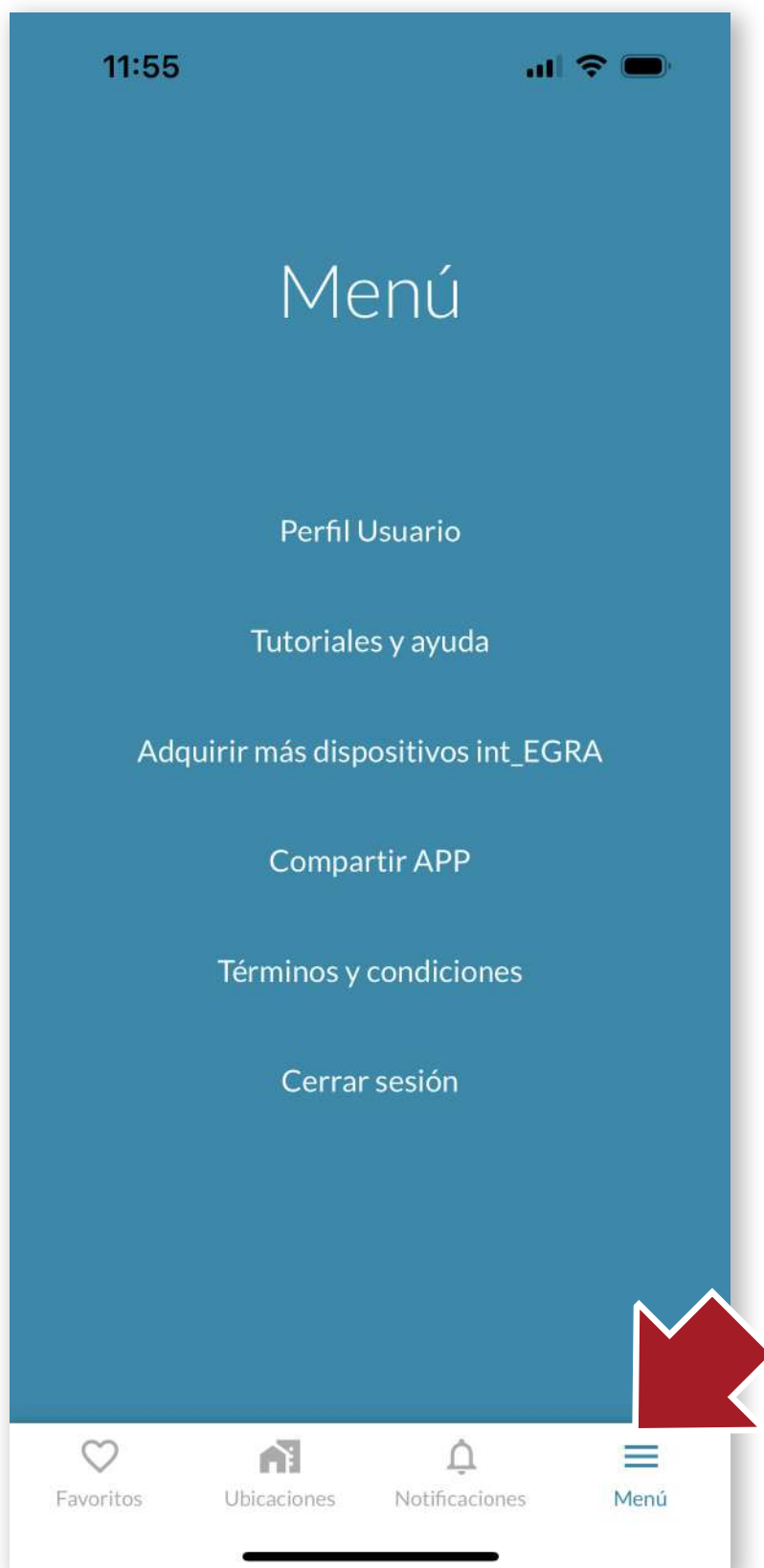

4.7 Toolbar

Menu

From here we can perform the following actions:

- Modify our user name. From this screen we can also **delete the account** permanently.
- Access online help **tutorials**.
- Access the **AYR store** where you can purchase more smart devices to complete the security of your home.
- **Share the APP** directly with another user by sending a direct link by different means (email, whatsapp, SMS message, etc...).
- Read the terms and conditions of use of the APP.
- Close the current session.

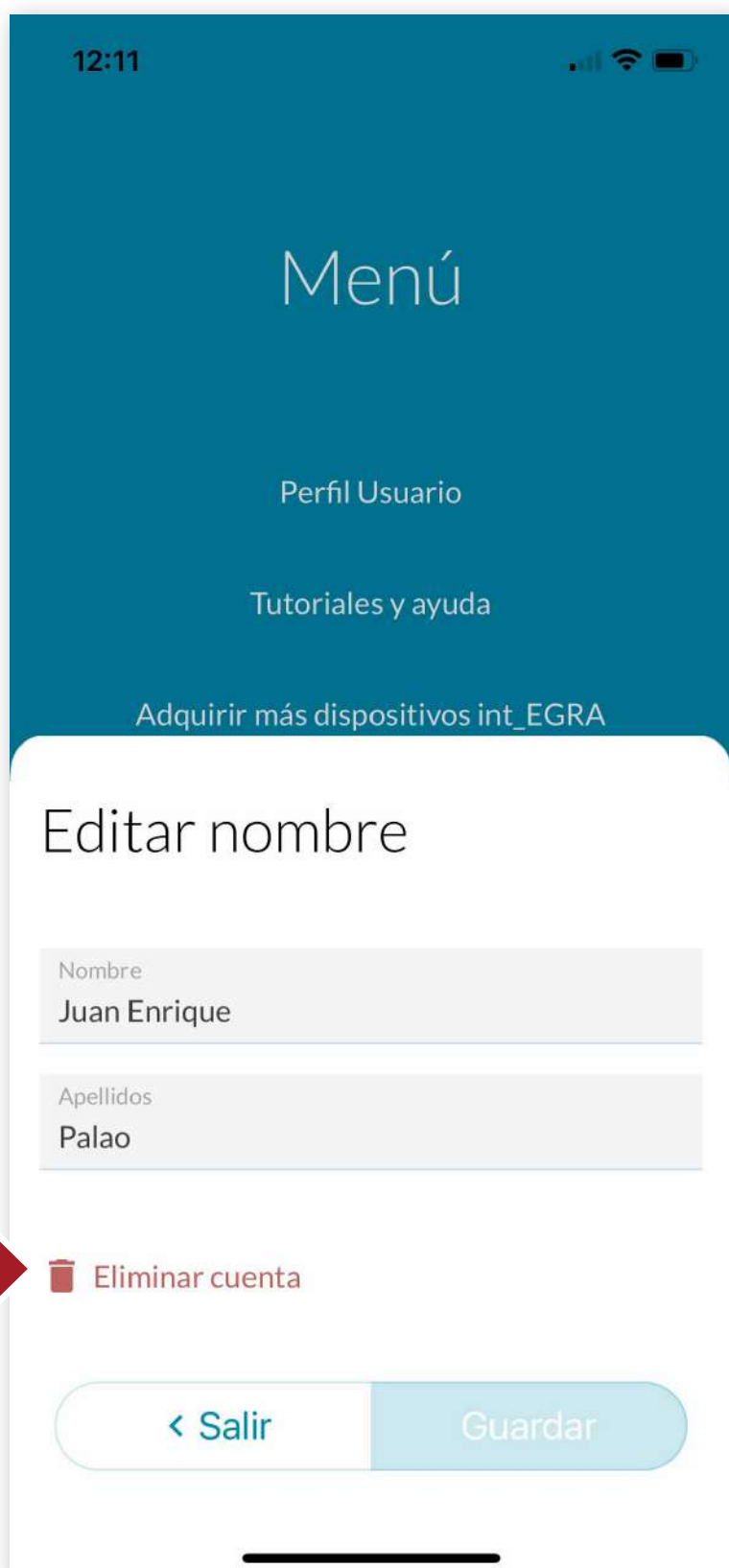

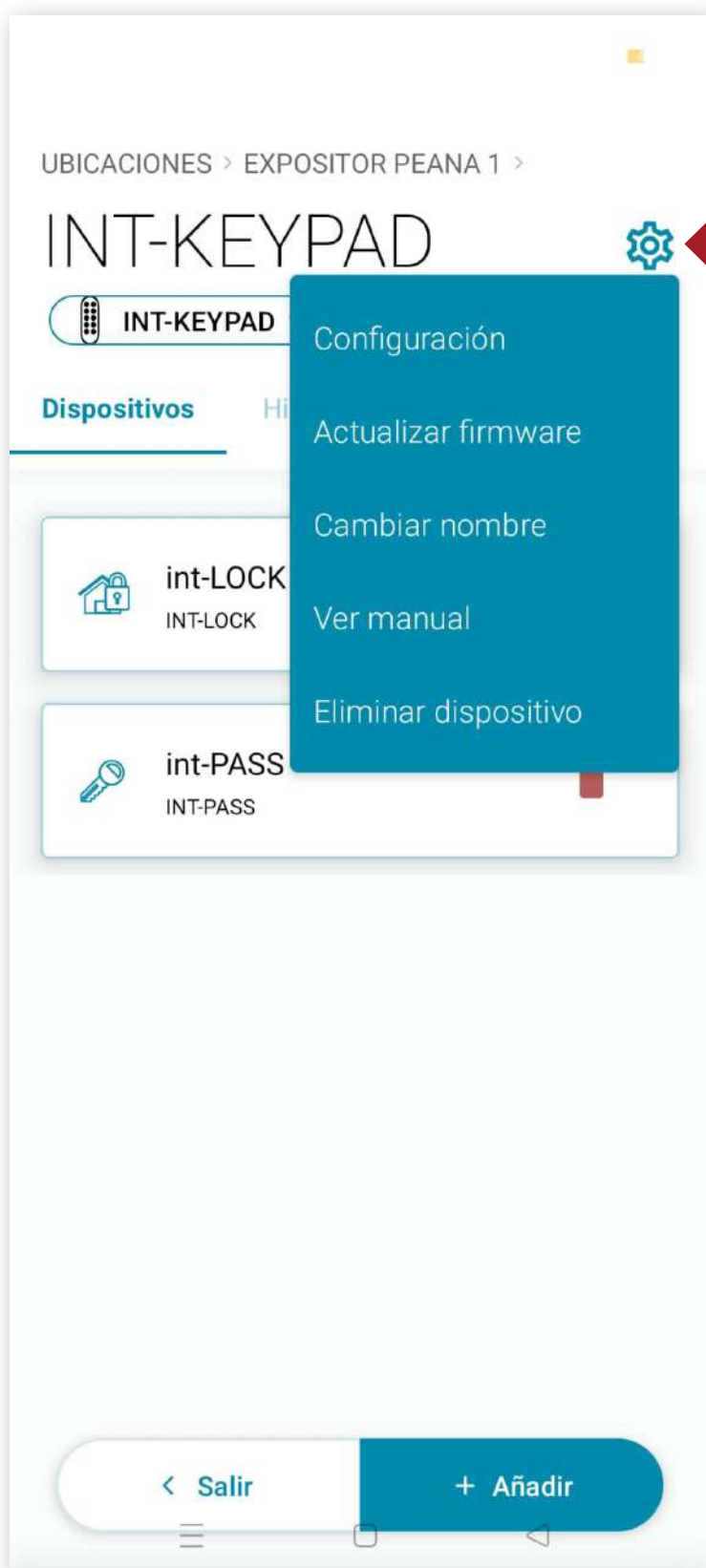

4.8 Updating the firmware

From the Settings icon, we can update the device in case a new firmware version is released to improve performance and user experience.

4.9 Change the name

From the Settings icon, we can also change the device name for better identification of the device.

4.10 Remove int KEYPAD

We must reset the device ([see page 36](#)) and then erase it from the APP after resetting it.

To delete the **int_KEYPAD** from the APP, put the device in configuration mode by simultaneously pressing **ON + BELL** and press delete in the APP.

Note that users invited to the device will also be removed at the same time.

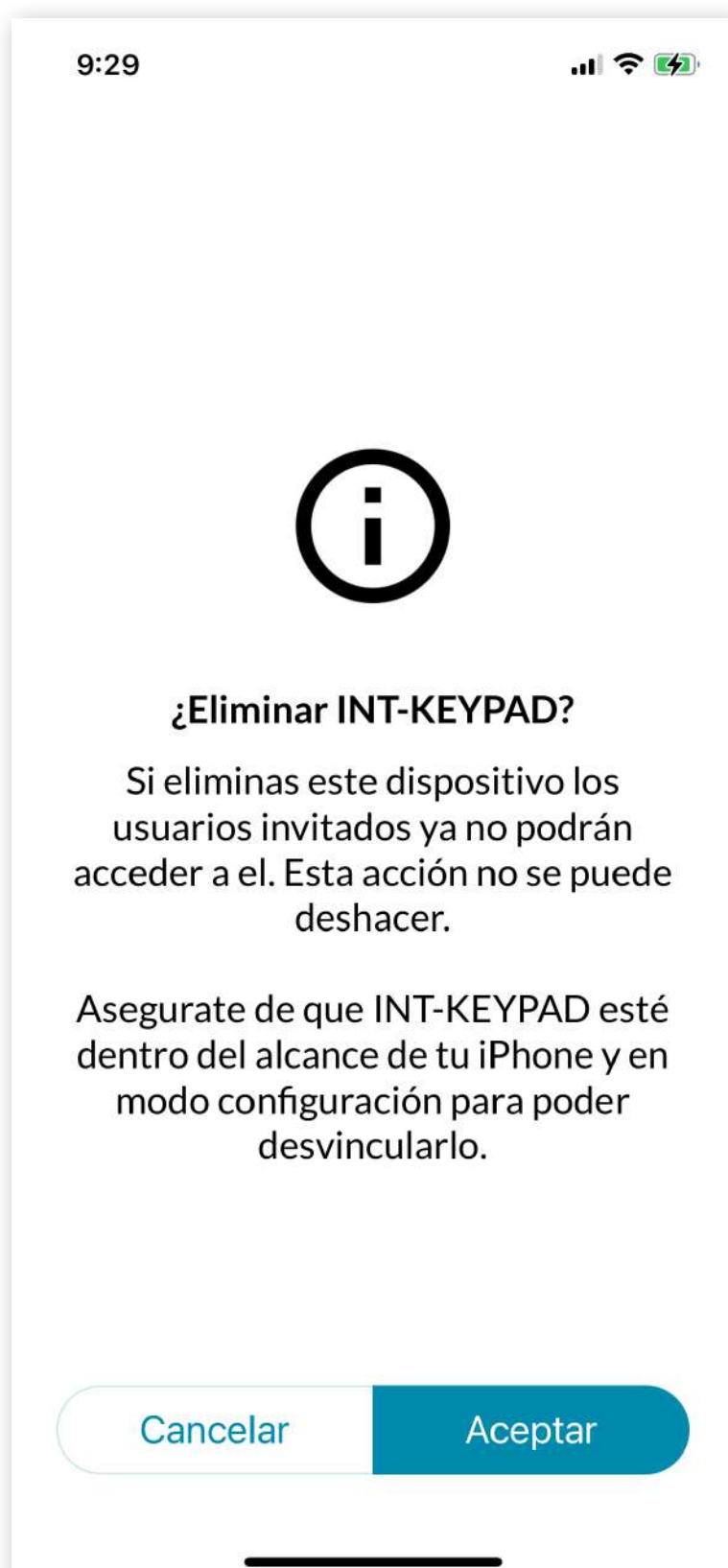

| PROBLEM | CAUSE |
|--|---|
| How do I enter the code to open the door? | You must always press ON + 6-digit opening code valid at that moment. If you share the code with third parties, always remember to tell them to press the ON button at the beginning. |
| How many codes can work at the same time? | Currently there is only one code valid at any given time for ease of use and enhanced security. Each time you renew the code, you delete the previous access and code. |
| How long does the battery last? | The number of uses, the combined use with int_NEX or only keyboard use and the battery capacity, as well as having the sound active or not, can vary the autonomy. The use of high quality, high capacity lithium batteries is always recommended. |
| Can I change the code without being in front of the keypad? | This will require the combined use of int_NEX and its remote control possibilities. |
| Can it work on more than 1 device? | Yes, during the registration and pairing process, the keypad can be paired, using the int_egra APP, to one or more int_LOCK or int_PASS devices. The code will perform the opening of all previously linked devices sequentially. |
| How do I reset the keypad? | To reset the keypad press ON + BELL and insert the batteries at that moment for 10 seconds until you hear a beep sound. Then press the code 1 1 1 1 1 1 . |

6. SPECIFICATIONS

| | |
|----------------------|--|
| Housing | ABS |
| Connection | encryption |
| Power | 4 x 1.5V AAA batteries |
| Connectivity | Bluetooth 5.0 and remote (with int_NEX). |
| Type of installation | indoor. Not suitable for outdoor use |
| Temperature max-min. | -10°C ~ +50°C / 14°F ~ 122°F |
| Working humidity | 5% to 90%. |

NAME OF THE DECLARANT: AYR Accesorios y Resortes, S.L.
CIF: B03006681

Address: c/Albacete, 3 - 03440 Ibi, Alicante (España)

Tel. +34 96 555 22 00

We declare under our sole responsibility the conformity of the product.

Description: **Bluetooth keypad**

Brand: **AYR**

Model: **516**

Manufacturer: **AYR Accesorios y Resortes, S.L.**

Country of manufacture: **Spain**

To which this declaration refers, with standards or other normative documents

EN 300 328 V2.1.1 (2016)

EN 301 489-1 2017: V2.2.1

EN 301 489-17 V3.2.0 (2017)

UNE-EN 60335-1:2012/A13:2017

EN 62479:2011

in accordance with the provisions of Directive 2014/53/EU of the European Parliament and of the Council of 16 April 2014, transposed into Spanish law by Royal Decree 188/2016 of 6 May 2016.

Ibi, 13 January 2019

Carlos Alberó Valls
Director Gerente

AYR
OPENING DOORS

ACCESORIOS Y RESORTES S.L.
C/Albacete, 3, 03440 Ibi, Alicante
Apdo. 89 / CIF B03006681
info@ayr.es | www.ayr.es

AYR hereby warrants, if the consumer has purchased the original **AYR** product from an authorized **AYR** dealer, that the product is free from manufacturing defects, for the legal period required in each country, from the date on which the product was purchased. The limited warranty will be in force in the event that after inspection by **AYR** found to be defective and in the event that the product has not been subjected to any "improper action" as defined in the **QR code** shown below, which you can scan and download the full warranty conditions.



AYR®

OPENING DOORS

Accesorios y Resortes S.L.

C/Albacete, 3 apdo. 89
03440 Ibi - Alicante - Spain

+34 965 552 200

 +34 661 70 83 42

info@ayr.es - www.ayr.es

All specifications and descriptions are current at the time of publication. However, the constant drive to improve **AYR** products allows us to reserve the right to make changes at any time without notice or obligation.

| | |
|---|-----------|
| Index | |
| 1. NOTES IMPORTANTES DE SÉCURITÉ | 43 |
| 2. DESCRIPTION | 44 |
| 2.1 Qu'est-ce que int_KEYPAD ? | 44 |
| 2.2 Contenu de la boîte | 44 |
| 2.3 Signaux acoustiques et lumineux | 45 |
| 3. INSTALLATION | 45 |
| 3.1 Avant d'installer | 45 |
| 3.2 Outils nécessaires | 46 |
| 3.3 Installation du clavier | 46 |
| 4. CONFIGURATION | 47 |
| 4.1 Télécharger l'APP | 47 |
| 4.2 Créer l'emplacement | 48 |
| 4.3 Ajouter int_KEYPAD | 50 |
| 4.4. Associer un clavier à un appareil | 52 |
| 4.5. CRÉER LE CODE | 55 |
| 4.6. Réinitialisation du keypad | 56 |
| 4.7 Barre d'outils | 57 |
| 4.8 Mise à jour du firmware | 58 |
| 4.9 Modifier le nom | 58 |
| 4.10 Supprimer int_KEYPAD | 58 |
| 5. RÉOLUTION DE PROBLÈMES | 59 |
| 6. CARACTÉRISTIQUES TECHNIQUES | 59 |
| 7. DÉCLARATION DE CONFORMITÉ | 60 |
| 8. GARANTIE LIMITÉE GÉNÉRALE | 61 |



Le respect des avertissements suivants est très important pour assurer votre sécurité et éviter des problèmes avec l'appareil. Il est important que vous lisiez attentivement ces instructions.

1- Les appareils et accessoires **AYR** peuvent présenter des défauts techniques et ne pas être en mesure d'ouvrir la porte.

2- AVANT L'INSTALLATION, vérifiez la compatibilité de l'appareil à l'aide du **code QR** figurant sur l'emballage ou du lien suivant afin de garantir un fonctionnement correct à 100 %.

<https://qr.ayr.es/?1403uAYR240123>



Click!

3- Une mauvaise manipulation de l'appareil ou de ses accessoires peut endommager le produit ou l'utilisateur. **N'ESSAYEZ JAMAIS DE L'OUVRIR OU DE LE RÉPARER.**

4-NE PAS INSTALLER LE PRODUIT DANS DES ESPACES présentant des températures ou des concentrations d'humidité supérieures ou inférieures à celles indiquées dans la section des données techniques, ou dans des endroits excessivement poussiéreux ou pollué. **Ne pas exposer à des températures extrêmes, au froid, à la lumière directe du soleil, à la pluie ou au feu.**

6- Assurez-vous que l'appareil fonctionne correctement **avant de quitter la pièce.**

7- N'UTILISEZ PAS DE PRODUITS CHIMIQUES tels que l'alcool ou le benzène pour nettoyer le produit. Utilisez un chiffon doux.

9- UTILISER DES PILES DE QUALITÉ ÉPROUVÉE. N'utilisez jamais de piles rechargeables. L'utilisation de piles rechargeables peut réduire la durée et endommager considérablement l'appareil.

10- Lorsque le produit a atteint la fin de sa durée de vie utile, il faut le mettre au rebut conformément aux réglementations locales en matière de déchets.

2.1 Qu'est-ce que int KEYPAD ?

int_KEYPAD est un clavier Bluetooth pour une ouverture rapide par code et sans APP compatible avec les appareils **SMART DOOR AYR**.

2.2 Contenu de la boîte

- | | |
|------------------------|----|
| 1. Clavier | x1 |
| 2. Piles AAA | x4 |
| 3. Adhésif double face | x1 |
| 4. Guide rapide | x1 |
| 5. Vis 3x35 | x2 |
| 6. Bouchons ø6 | x2 |
| 7. Clé Allen | x1 |

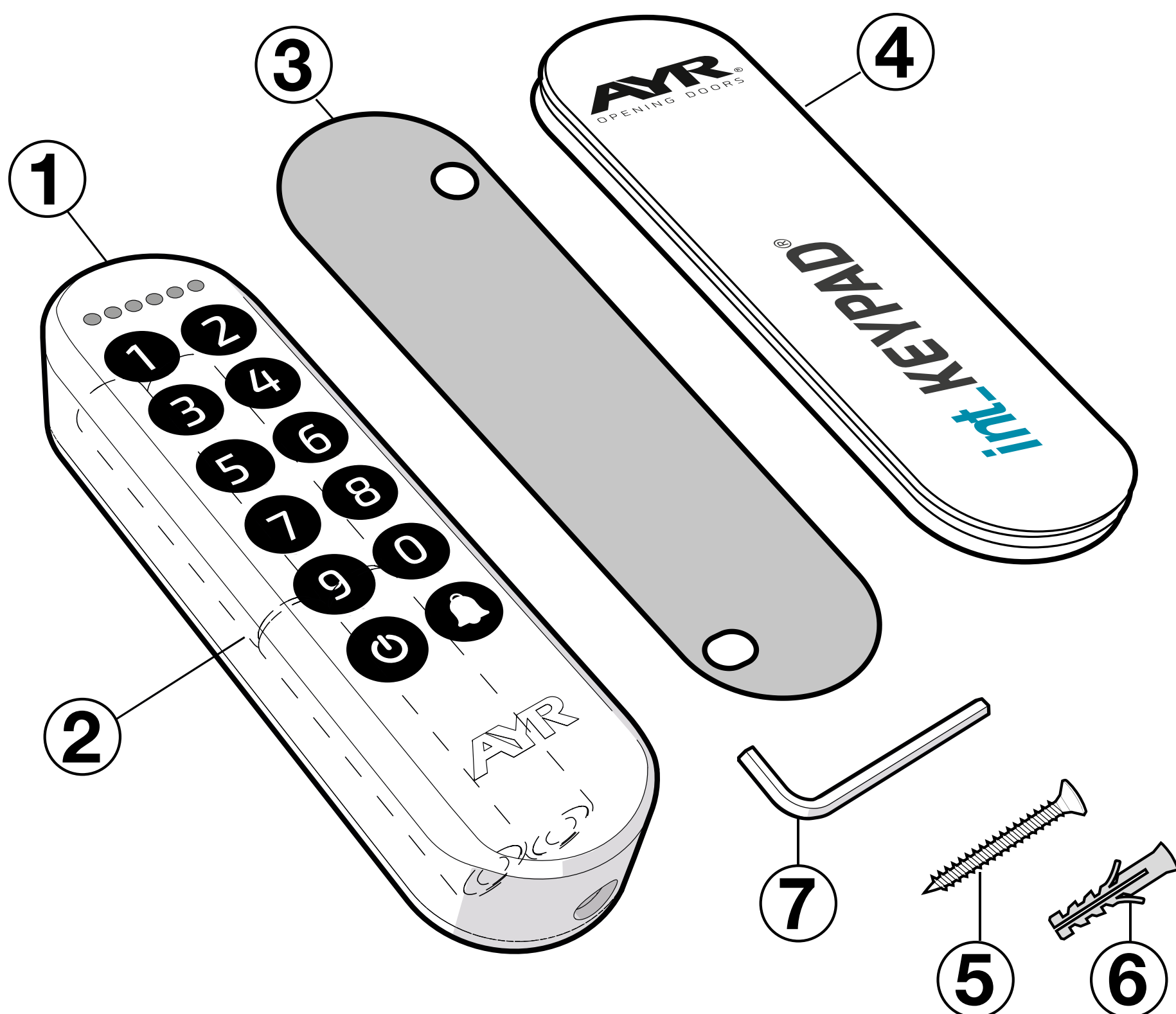

A chaque chiffre saisi, une **LED verte** s'allume et lorsque le **code à 6 chiffres** est terminé, elles clignotent et émettent un bip de confirmation.

Si un code incorrect est introduit ou si une erreur est commise, **la première LED clignote 3 fois** pour avertir de l'erreur. Appuyer à nouveau sur **ON** et introduire à nouveau le code correct.

ATTENTION ! Après trois tentatives infructueuses, le clavier se verrouille et vous devez attendre 2 minutes avant d'introduire à nouveau le code.

3. INSTALLATION

3.1 Avant d'installer

Pour démarrer l'appareil, retirez le couvercle arrière du clavier à l'aide de la clé Allen fournie et retirez le couvercle de la batterie pour l'activer.

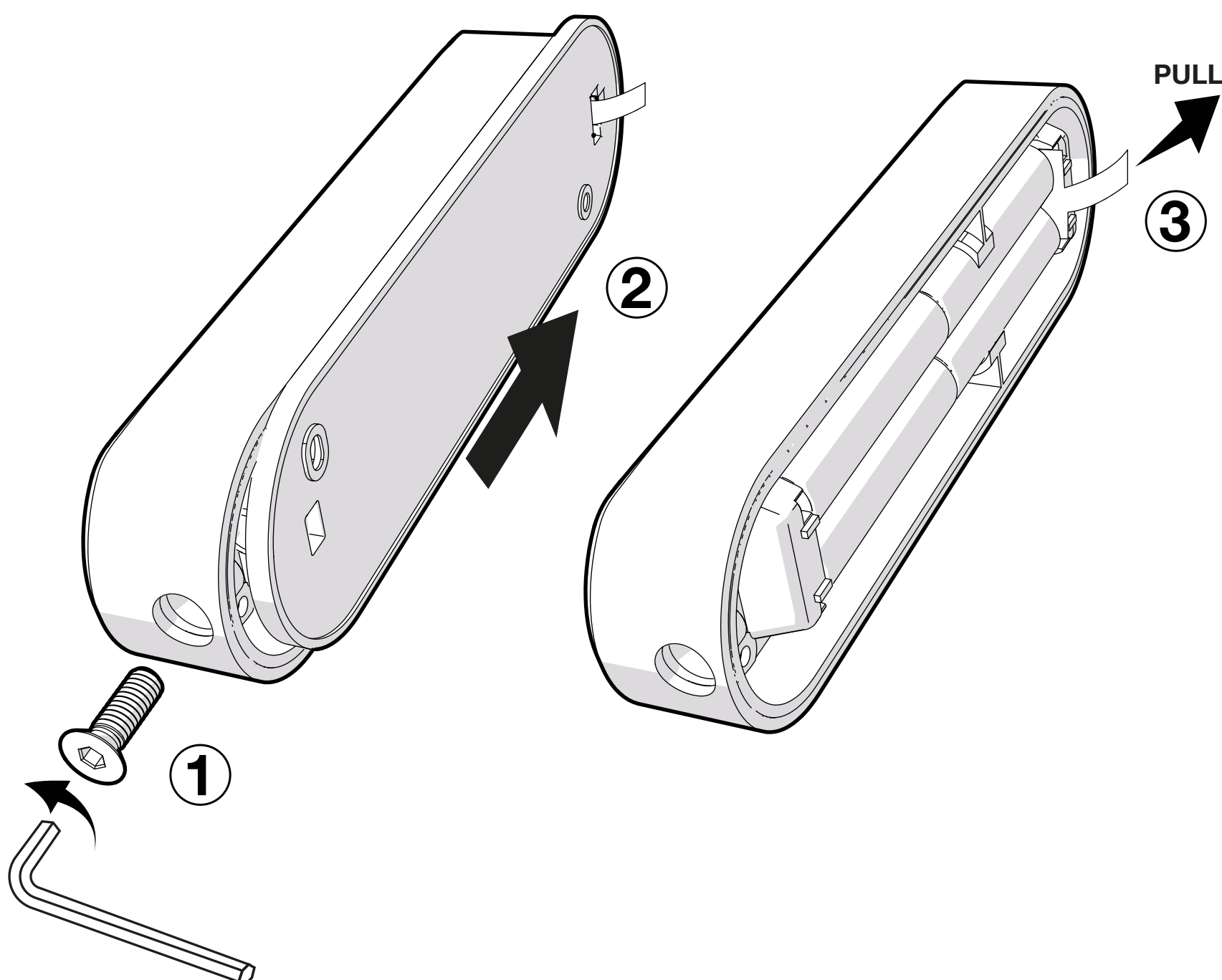

3.2 Outils nécessaires

Si vous fixez le clavier au mur à l'aide des vis fournies, vous aurez besoin des outils suivants :

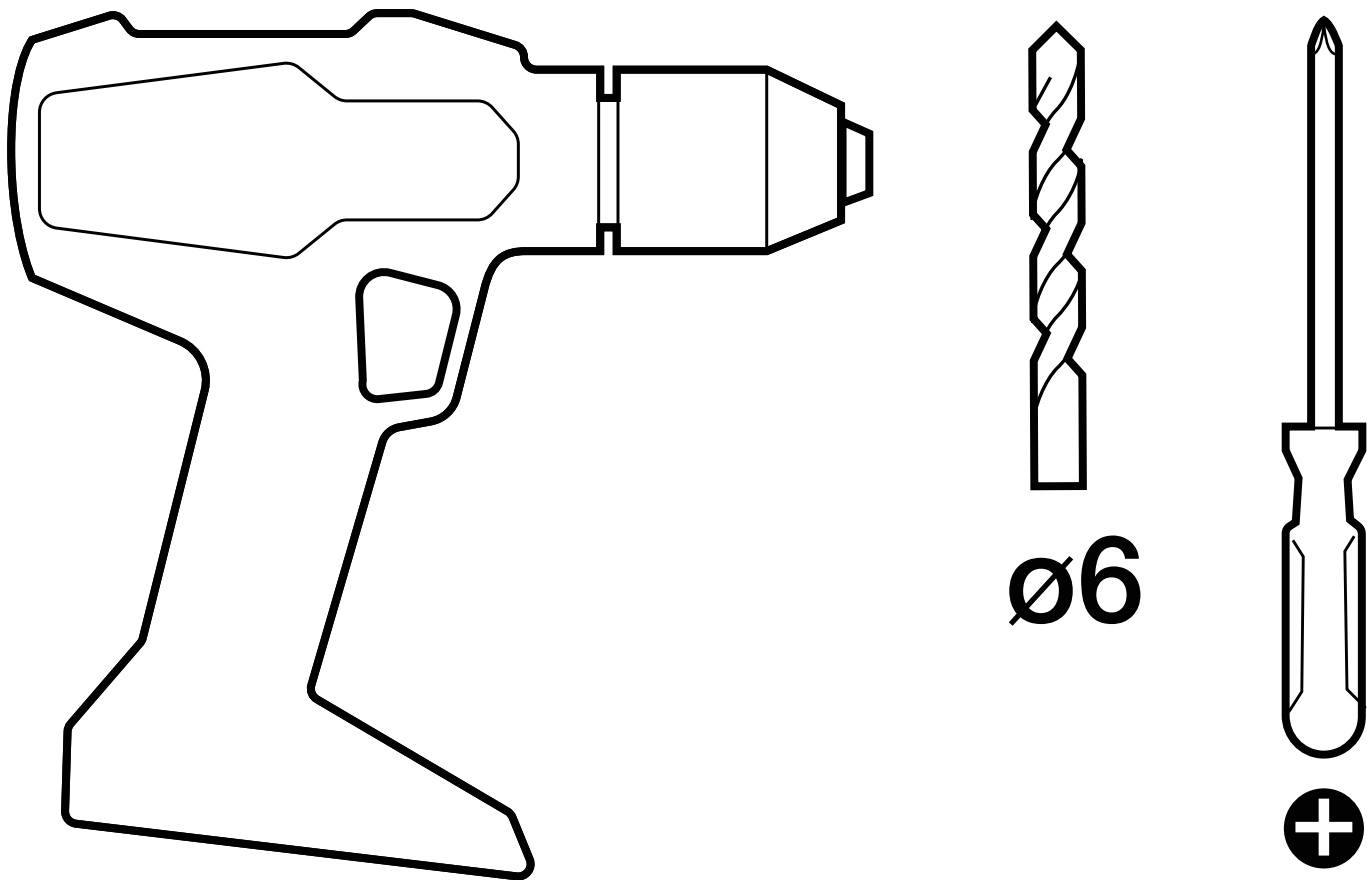

3.3 Installation du clavier

- 1-** Déterminez la position optimale du clavier à l'extérieur.
- 2-** Vous pouvez simplement utiliser l'adhésif double face fourni en le collant au dos du clavier, puis sur le cadre de la porte ou sur le mur.
Attention : la surface où vous allez le coller doit être aussi lisse que possible et exempte de poussière et d'humidité.
- 3-** Si vous souhaitez le fixer au mur à l'aide de vis, utilisez les vis fournies. Retirez la plaque de support et marquez la position des vis sur le mur. Utilisez ensuite une **mèche de Ø6** pour percer les trous dans le mur, placez les chevilles et vissez fermement la plaque de support.

Remontez le clavier sur le support en serrant la vis inférieure à l'aide de la clé Allen fournie.

4.1 Télécharger l'APP

Cliquez sur le QR et téléchargez et installez l'**APP int_egra** sur votre smartphone si ce n'est pas déjà fait.



Si vous avez déjà installé et configuré un dispositif **AYR SMARTDOOR**, veuillez passer à la [page 50](#).

Si vous n'avez pas encore de compte **int_egra**, démarrez l'APP, entrez votre numéro de téléphone et acceptez les conditions d'utilisation. Vous recevrez un code SMS, insérez-le dans la case correspondante et appuyez sur OK.

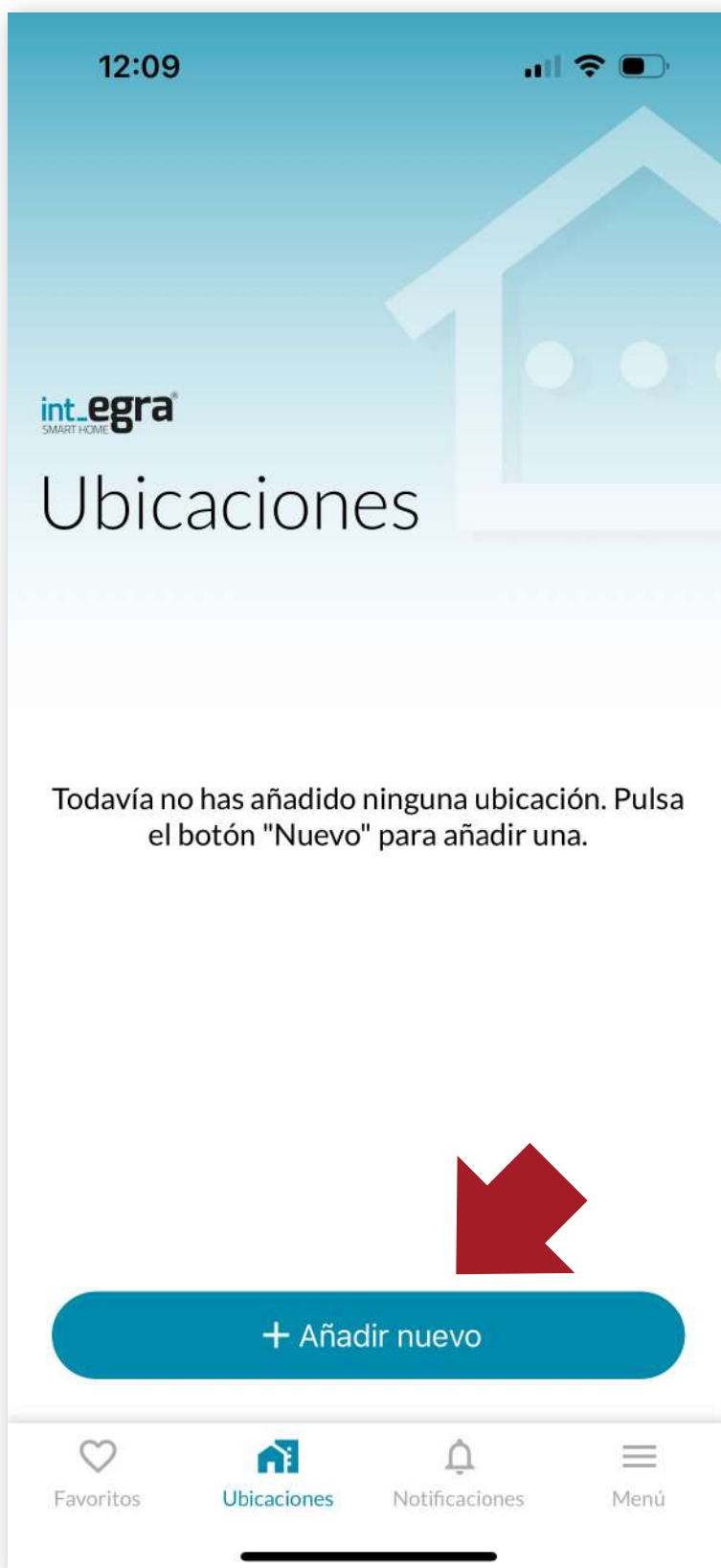

4.2 Créer l'emplacement

Si vous n'avez pas de lieu, vous devez d'abord en créer un pour enregistrer l'appareil. Appuyez sur la touche + pour créer un nouvel emplacement.

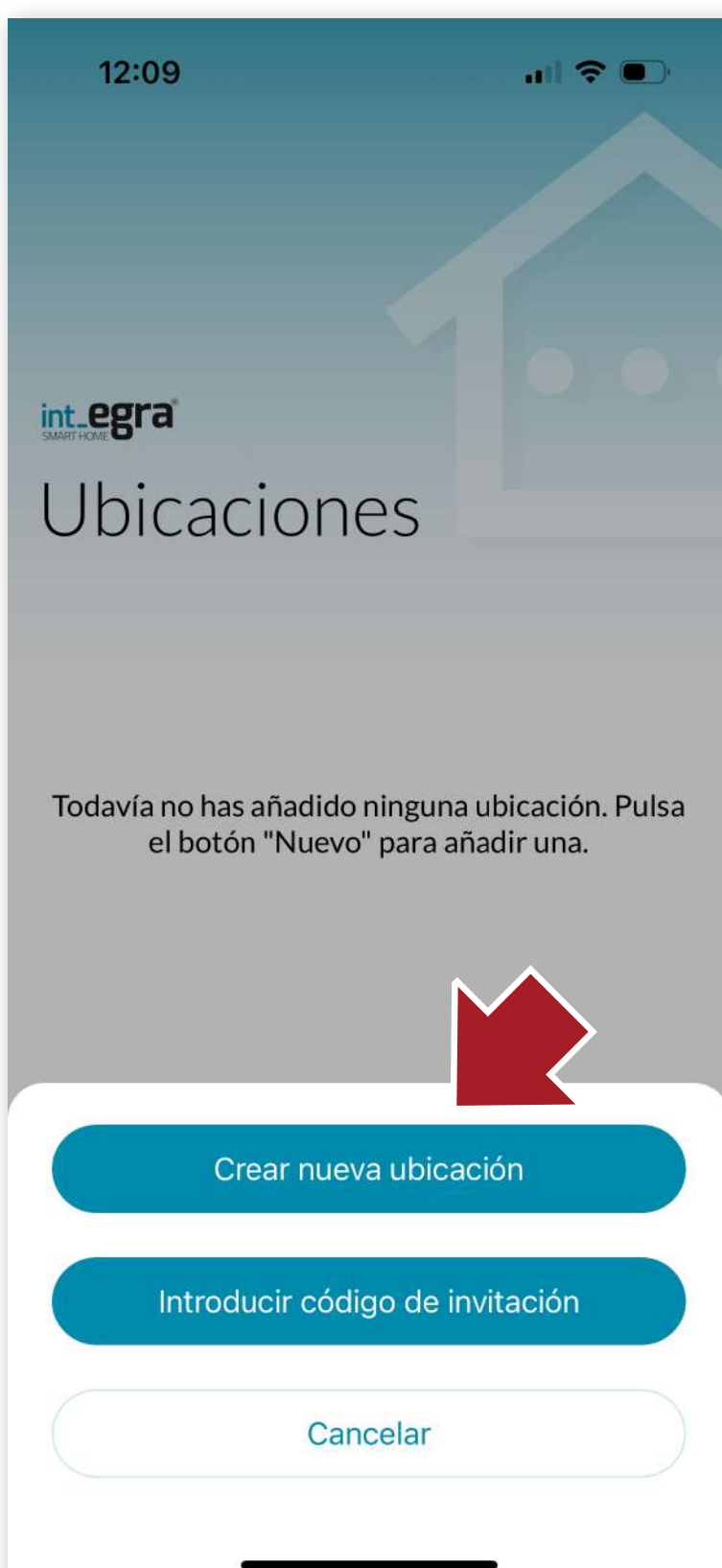

Sur l'écran suivant, cliquez sur le bouton **"Créer un nouvel emplacement"**. Nous pouvons également saisir un code d'invitation si nous en avons reçu un afin de pouvoir agir sur un appareil auquel nous avons été invités.

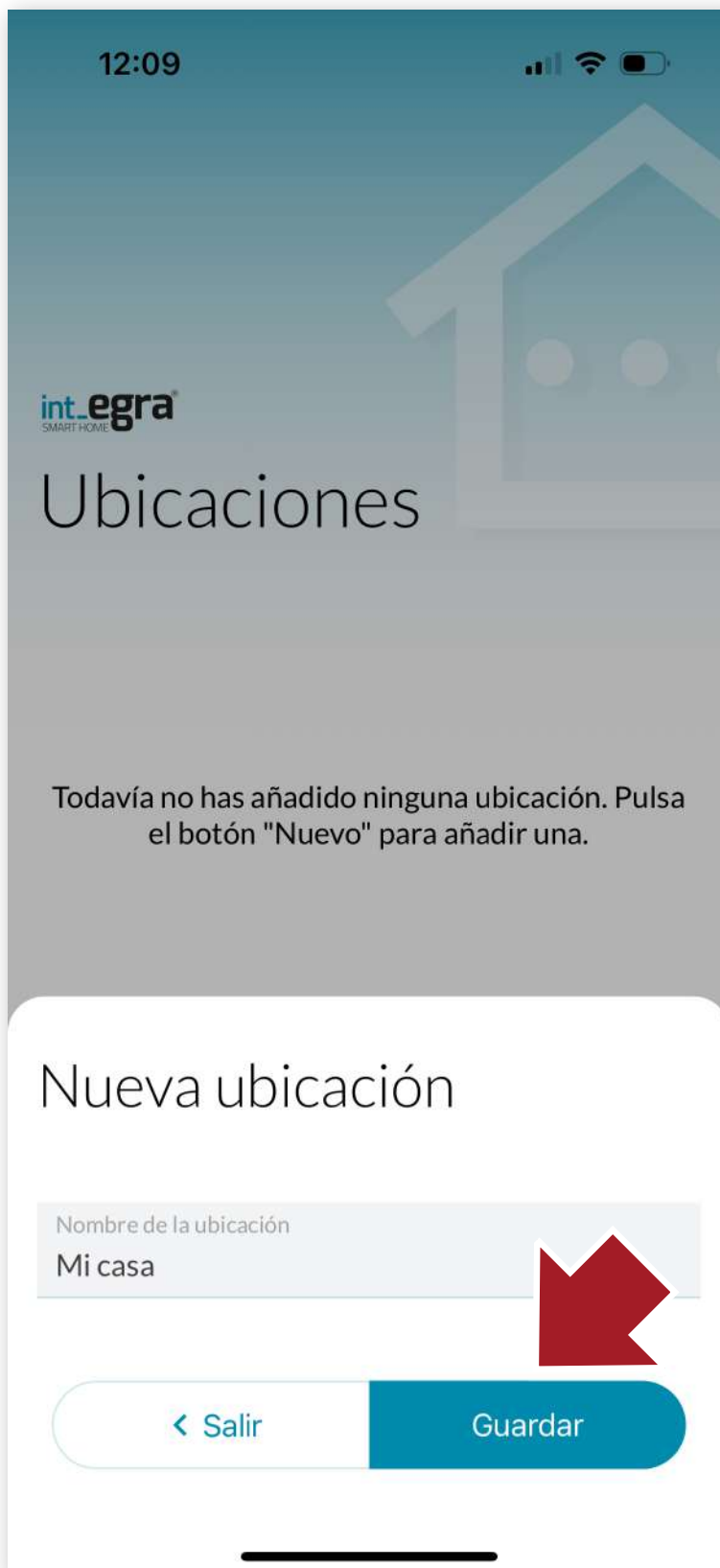

Cliquez sur "**Enregistrer**" pour créer l'emplacement.



Une fois l'emplacement créé, nous pouvons y affecter des appareils.



4.3 Añadir int KEYPAD

Saisissez l'emplacement que vous venez de créer ou l'emplacement où se trouve le(s) appareil(s) à appairer et appuyez sur **"+Nouveau"** pour ajouter le clavier à l'emplacement.

Sélectionnez **int_KEYPAD** et cliquez sur "Continuer".

Suivez les instructions qui s'affichent à l'écran.



Añadir nuevo INT...



Configuración inicial

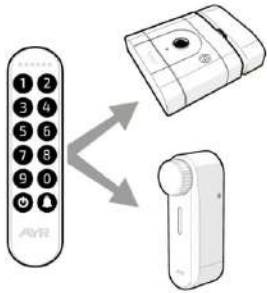

Después de emparejar int_KEYPAD con la APP, añade uno a uno los dispositivos que quieras controlar con el teclado

< Atrás

Continuar

Añadir nuevo INT...



Configuración inicial



Para entrar en modo configuración presiona los botones:

ON + CAMPANA

durante 5 segundos hasta ver las luces como en la imagen superior.

< Atrás

Continuar

Añadir nuevo INT...



Configuración inicial

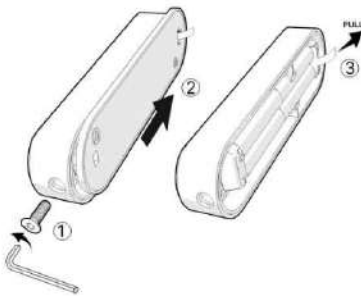

Pilas de 1,5V de calidad certificada

< Atrás

Continuar

Añadir nuevo INT...



Configuración inicial



Recuerda siempre pulsar el botón

POWER

antes de introducir el código de acceso.

< Atrás

Emparejar

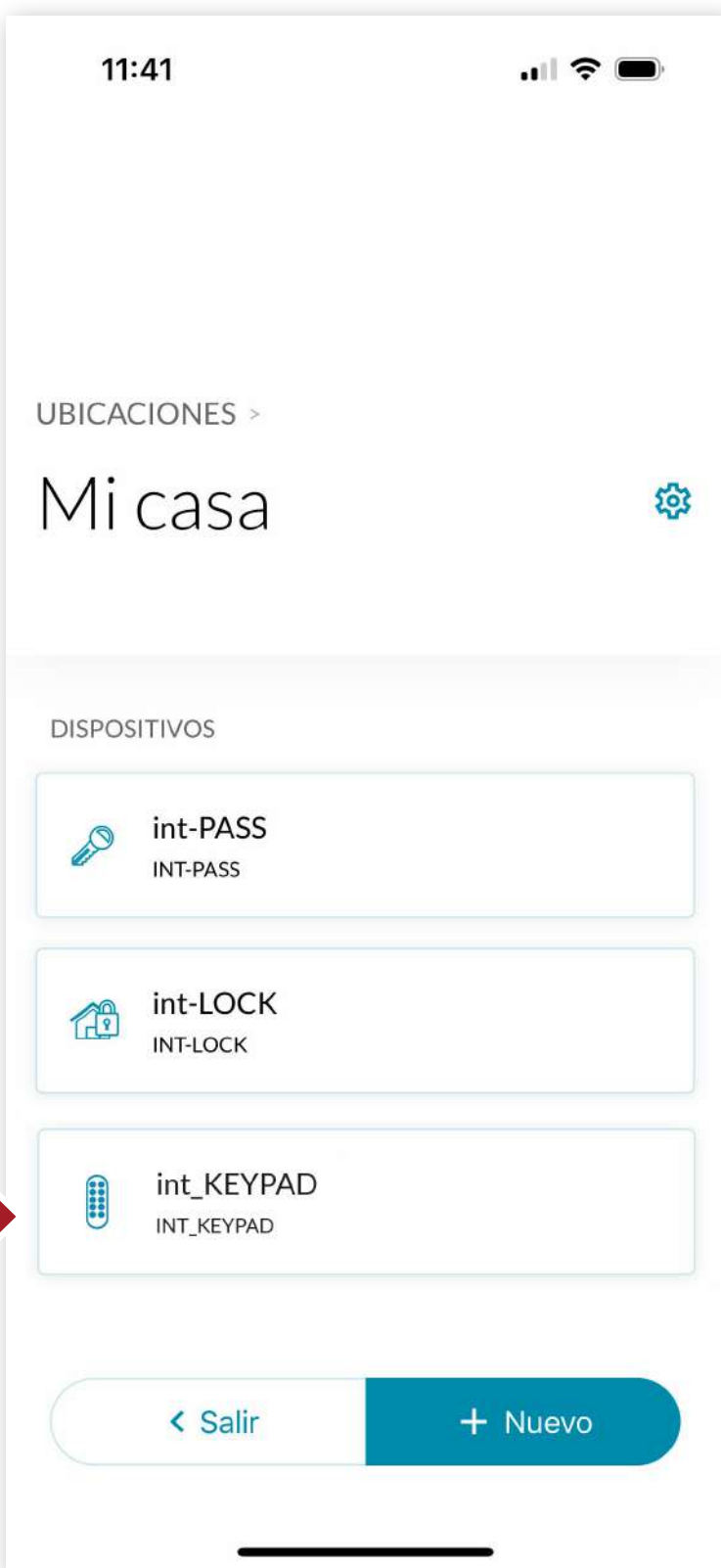

4.4. Associer un clavier à un appareil

Une fois le clavier ajouté, vous devez l'associer à un appareil.

Pour l'appairer, rendez-vous à l'endroit où vous venez d'appairer le clavier, accédez à l'écran des paramètres et cliquez sur "Ajouter".



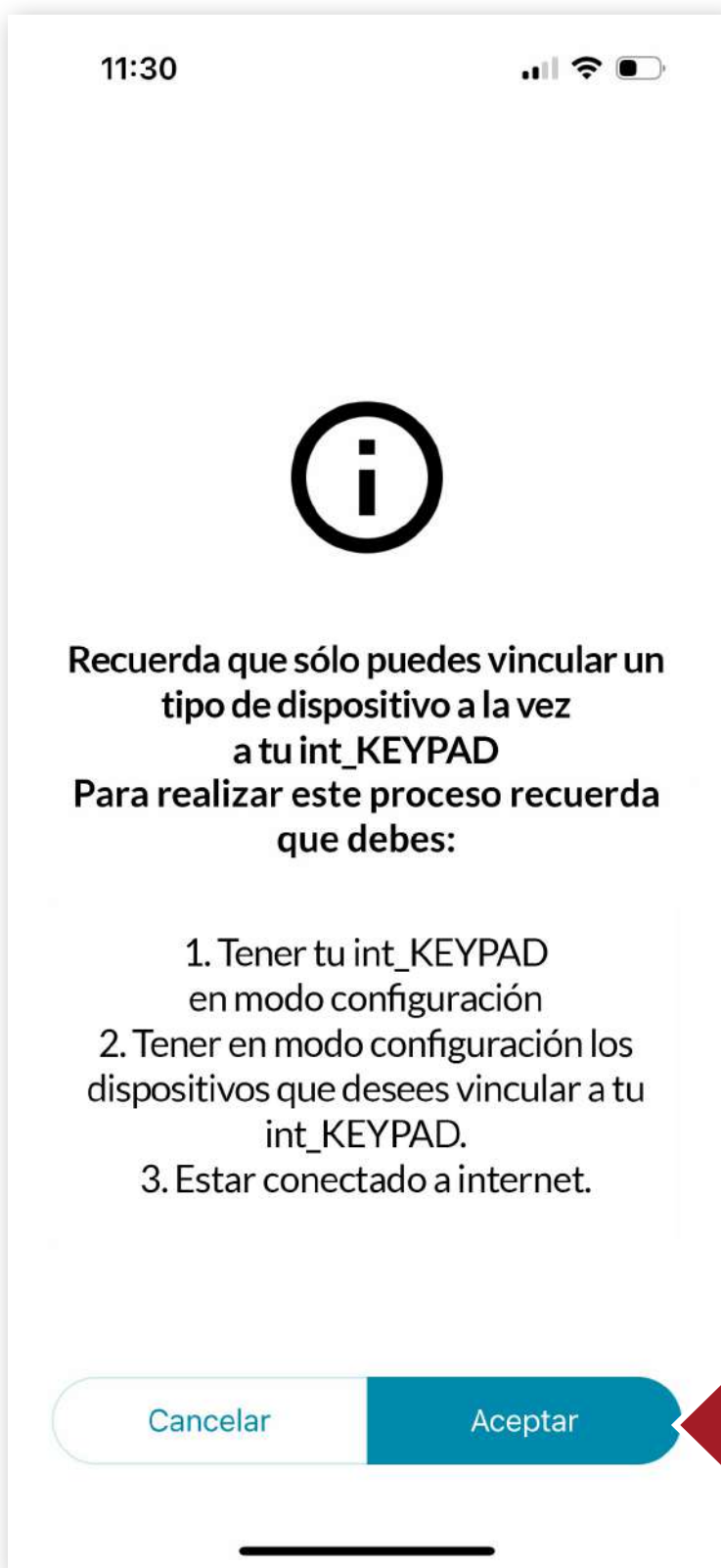

Mettez l'appareil que vous voulez ajouter en mode de configuration :

int_LOCK: appuyez sur le bouton caché avec l'outil d'appairage et maintenez-le enfoncé pendant 10 secondes jusqu'à ce que vous entendiez un bip et que la LED s'allume.

int_PASS: appuyez sur le bouton pendant 5 secondes, jusqu'à ce que vous entendiez un bip et que la LED s'allume en BLEU. Un double bip se fait alors entendre.



int_KEYPAD: Appuyez **simultanément sur ON + BELL pendant 5 secondes** jusqu'à ce que vous entendiez un BEEP, et lorsque vous relâchez, 3 LEDs s'allument pour vous avertir que vous êtes entré dans le mode de configuration.

Vous verrez alors un écran avec les appareils disponibles et vous pourrez sélectionner celui que vous voulez utiliser avec le clavier.

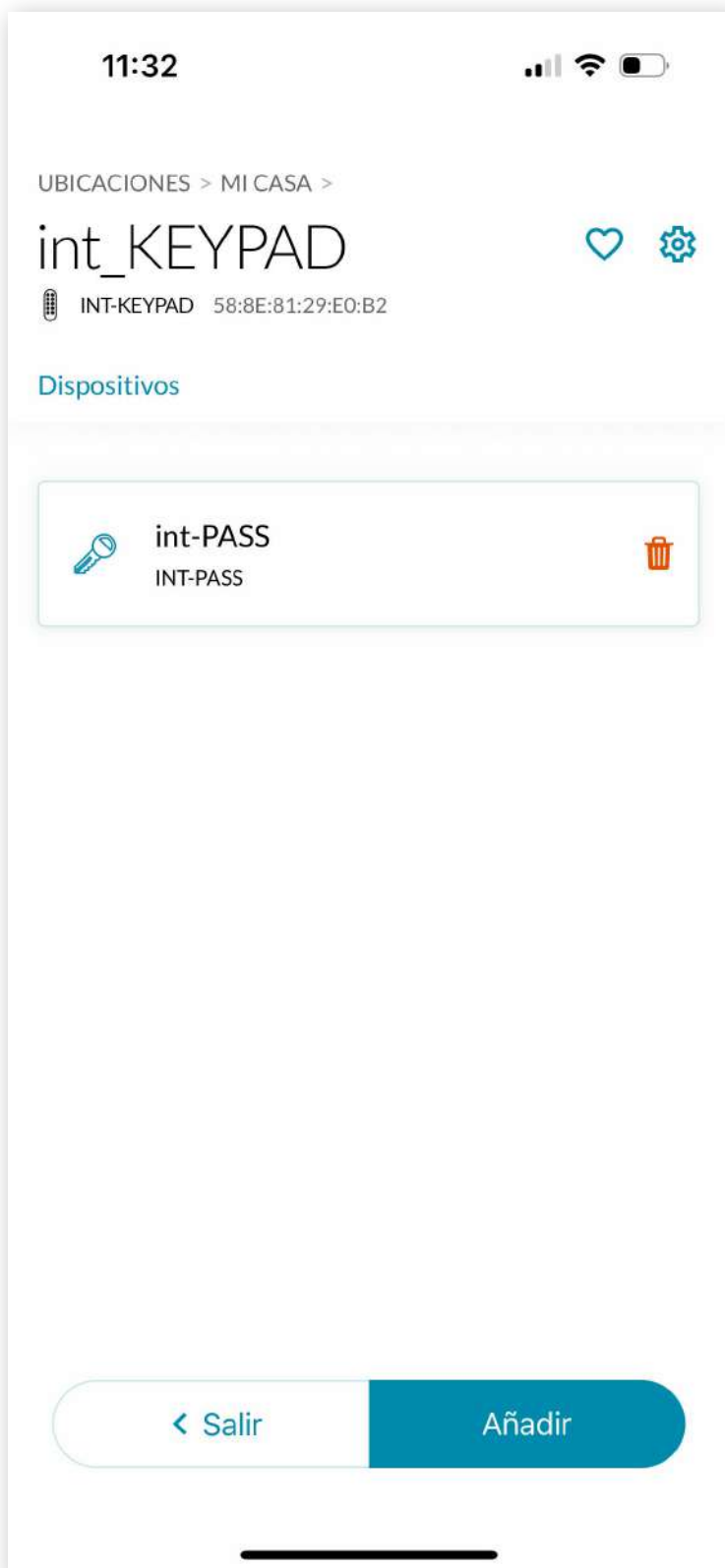

Vous pouvez continuer à ajouter des dispositifs et les configurer comme un ensemble **SMART-DOOR** qui s'ouvrira simultanément une fois le code saisi.

Pour quitter le mode de configuration de l'appareil :

int_KEYPAD: appuyer sur la touche ON.

int_LOCK: appuyer sur le bouton caché pendant 2 secondes.

int_PASS: appuyer sur le bouton

4.5. CRÉER LE CODE

FR

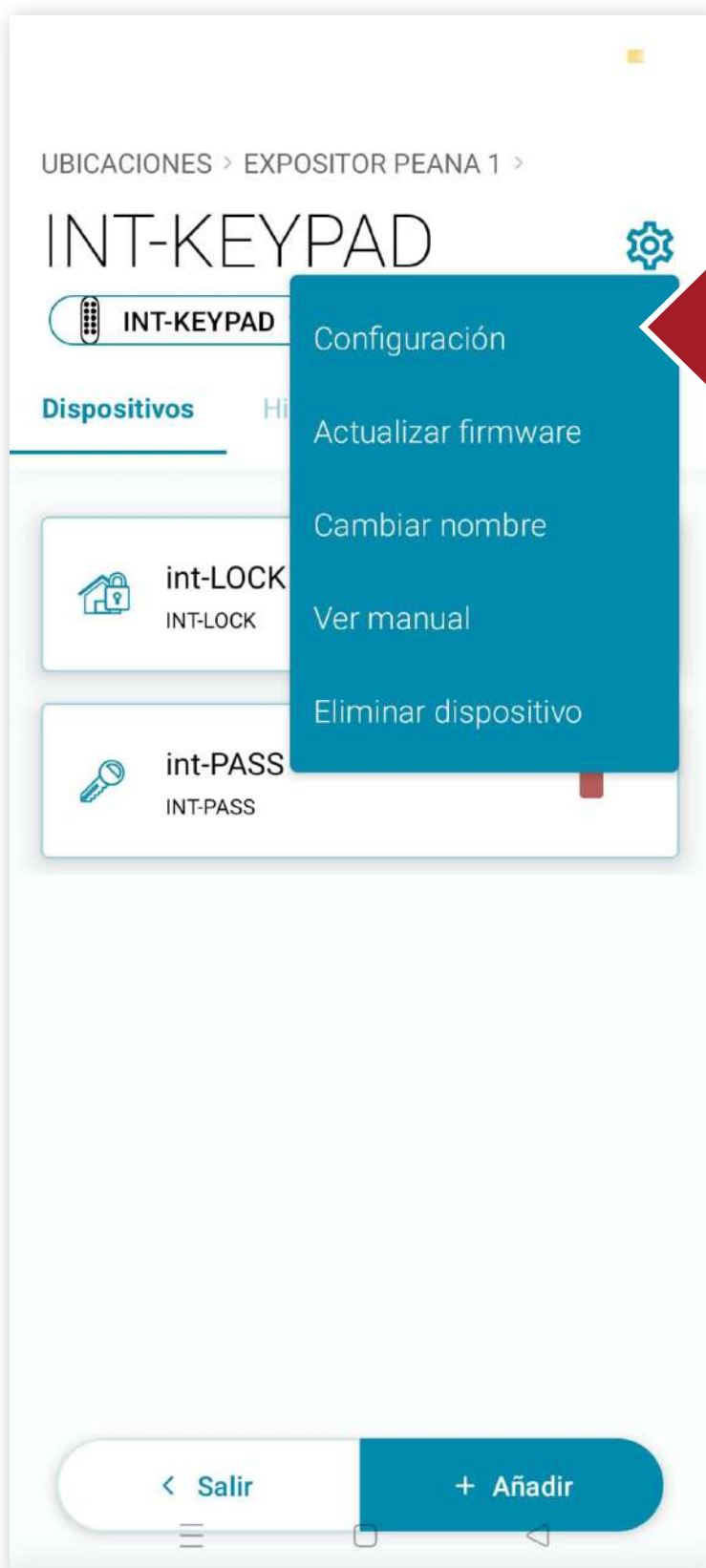

Appuyez sur l'icône des paramètres et sur Paramètres pour entrer le code de déverrouillage des appareils et définir un code numérique à 6 chiffres.

Ce numéro à 6 chiffres sera la clé d'ouverture de l'appareil (ou de l'ensemble **SMART-DOOR**) que vous avez relié.

Lorsque vous ouvrez l'appareil, **si le code introduit est correct**, l'appareil émet un BIP de confirmation et envoie la commande d'ouverture.

En cas d'erreur ou d'introduction d'un code erroné, il n'y a pas de BIP de confirmation et la première LED clignote 3 fois. Après 3 tentatives infructueuses, le clavier se verrouille et **vous devez attendre 2 minutes** avant d'introduire à nouveau le code.

A partir de cet écran, vous pouvez également activer ou désactiver le bip sonore ou activer le mode d'économie d'énergie.

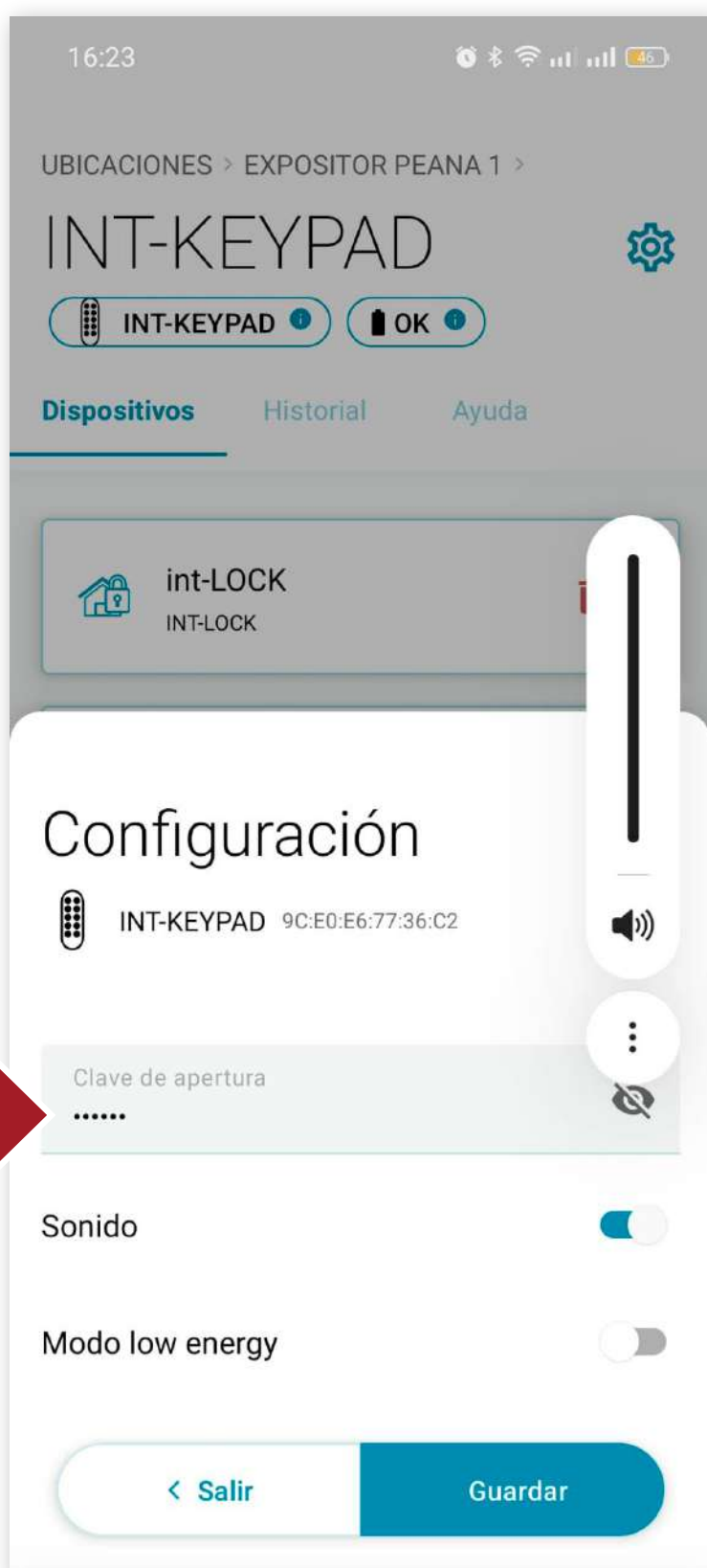

4.6. Réinitialisation du keypad

Pour réinitialiser le clavier aux paramètres d'usine, retirez les piles et, en même temps que vous les remettez en place, appuyez simultanément sur les touches **ON + cloche** et maintenez-les enfoncées, puis tapez le **code 1 1 1 1 1 1** sur le clavier.

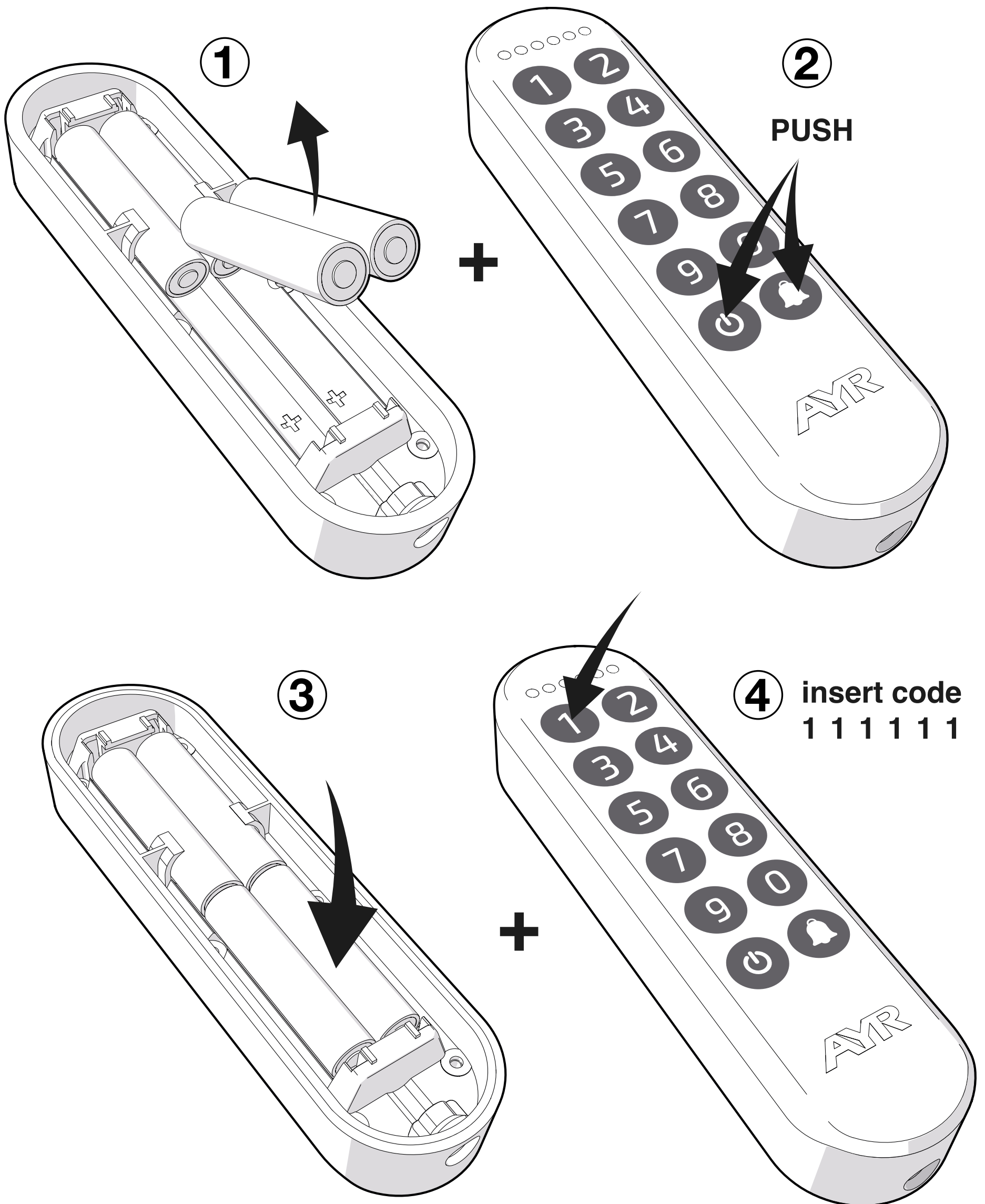

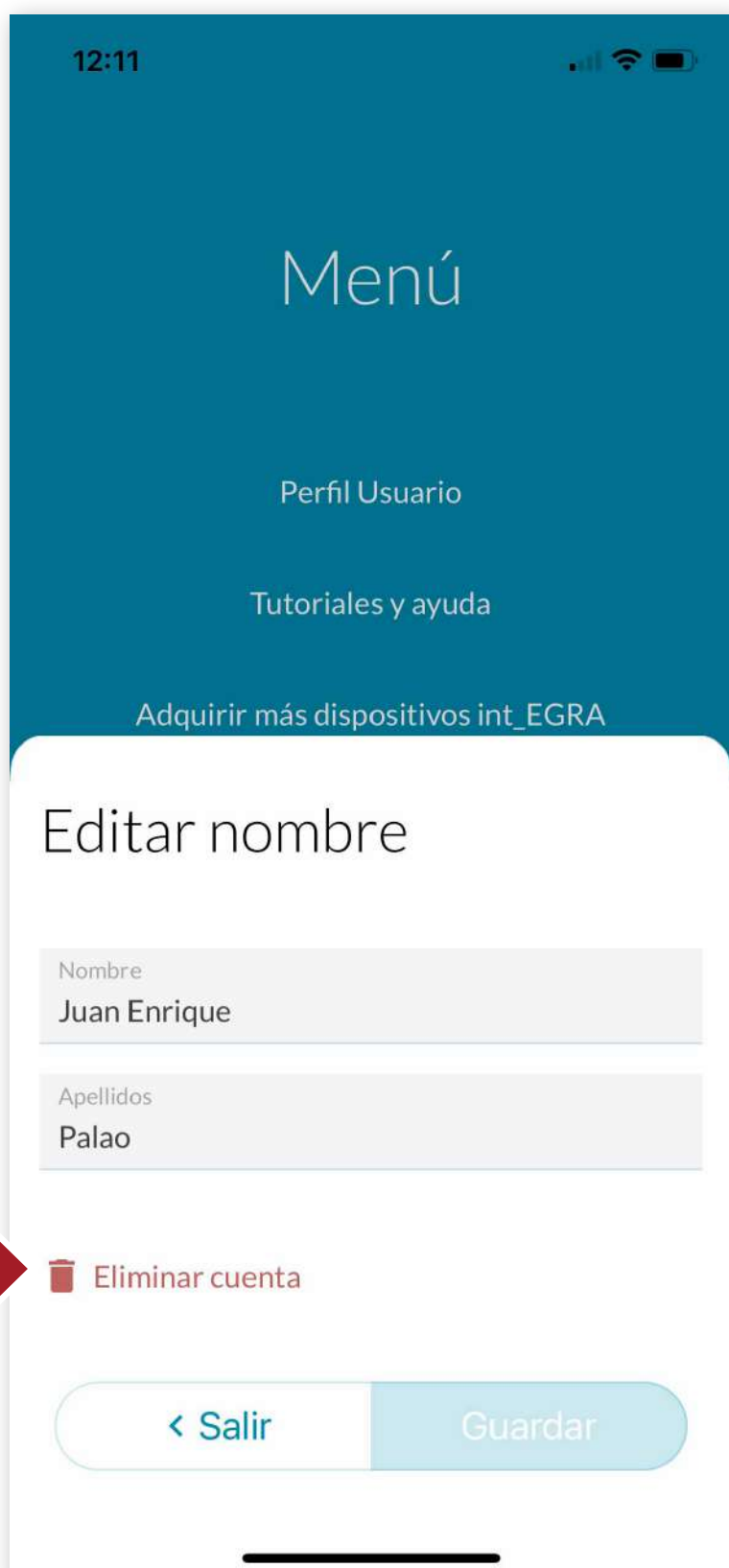
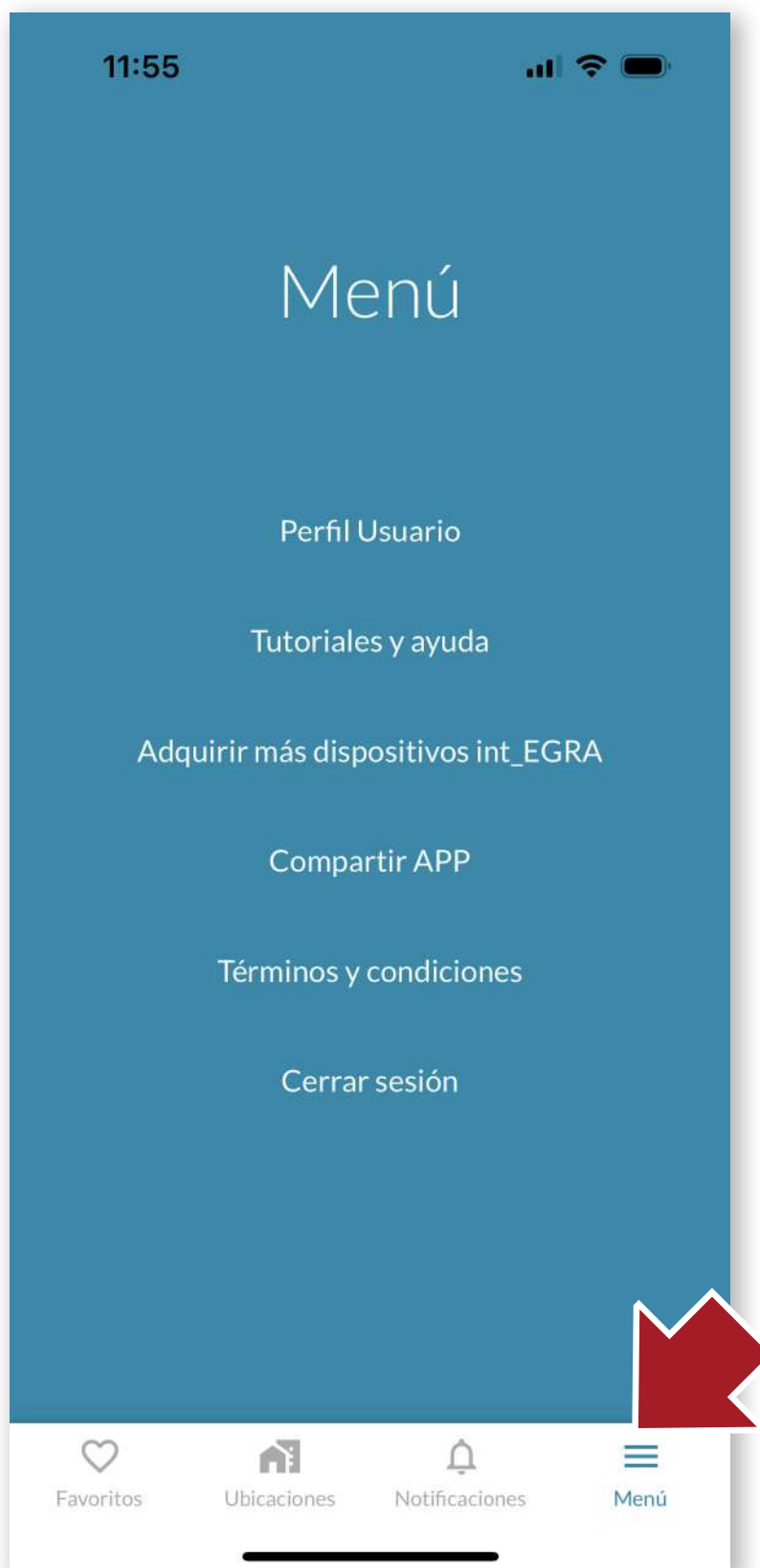

4.7 Barre d'outils

Menu

À partir de là, nous pouvons effectuer les actions suivantes :

- Modifier notre nom d'utilisateur. Cet écran permet également de **supprimer définitivement le compte**.
- Accéder aux **tutoriels** d'aide en ligne
- Accédez à la **store AYR** où vous pourrez acheter d'autres appareils intelligents pour compléter la sécurité de votre maison.
- **Partager l'APP** directement avec un autre utilisateur en envoyant un lien direct par différents moyens (email, whatsapp, SMS, etc...).
- Lire les conditions d'utilisation de l'APP
- Fermer la session en cours

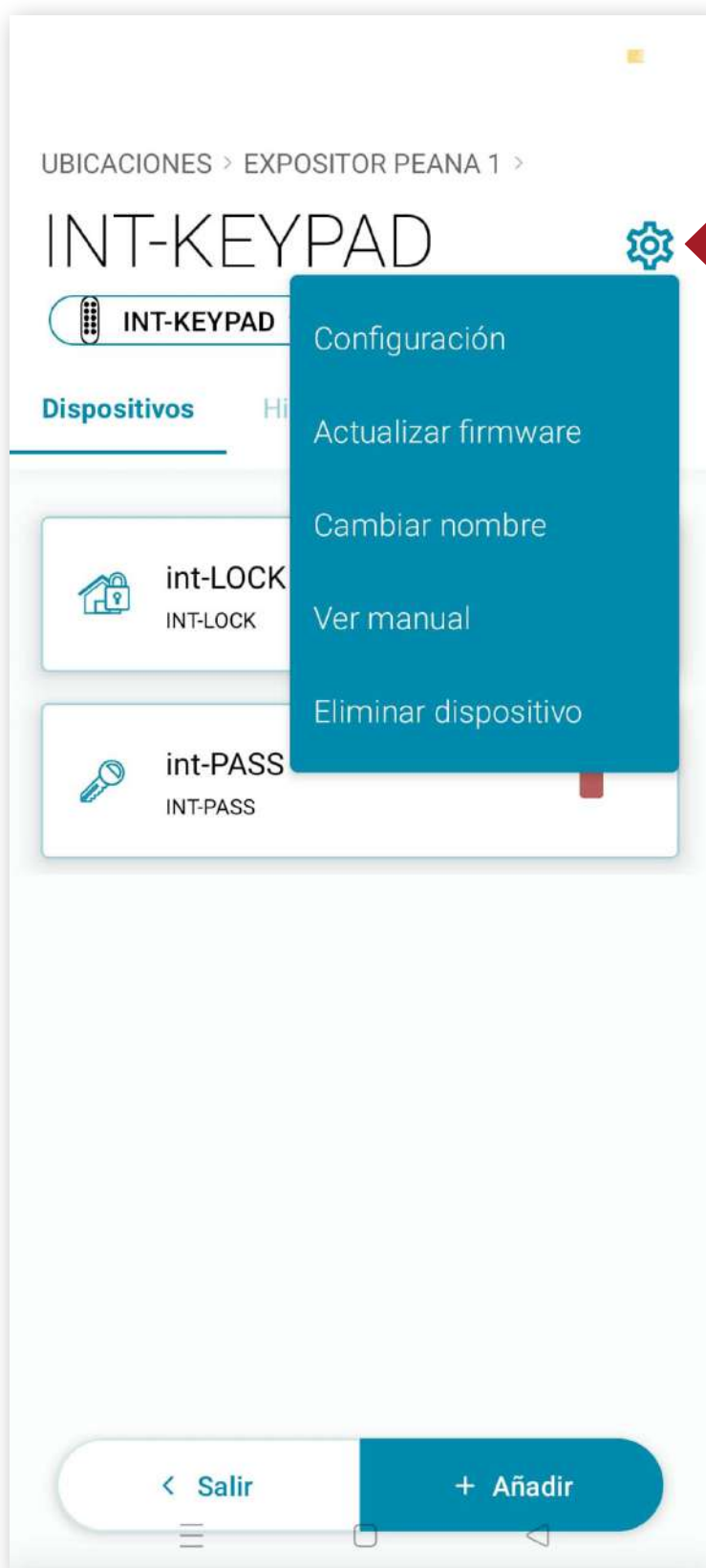

4.8 Mise à jour du firmware

À partir de l'icône **Paramètres**, il est possible de mettre à jour l'appareil en cas de sortie d'une nouvelle version du micrologiciel afin d'améliorer les performances et l'expérience de l'utilisateur.

4.9 Modifier le nom

À partir de l'icône **Paramètres**, nous pouvons également modifier le nom de l'appareil pour mieux l'identifier.

4.10 Supprimer int KEYPAD

Il faut réinitialiser l'appareil ([voir page 56](#)) et l'effacer de l'APP après l'avoir réinitialisé.

Pour supprimer le clavier int_KEYPAD de l'APP, mettez l'appareil en mode configuration en appuyant simultanément sur ON + BELL et appuyez sur delete dans l'APP.

Notez que les utilisateurs invités à l'appareil seront également supprimés en même temps.

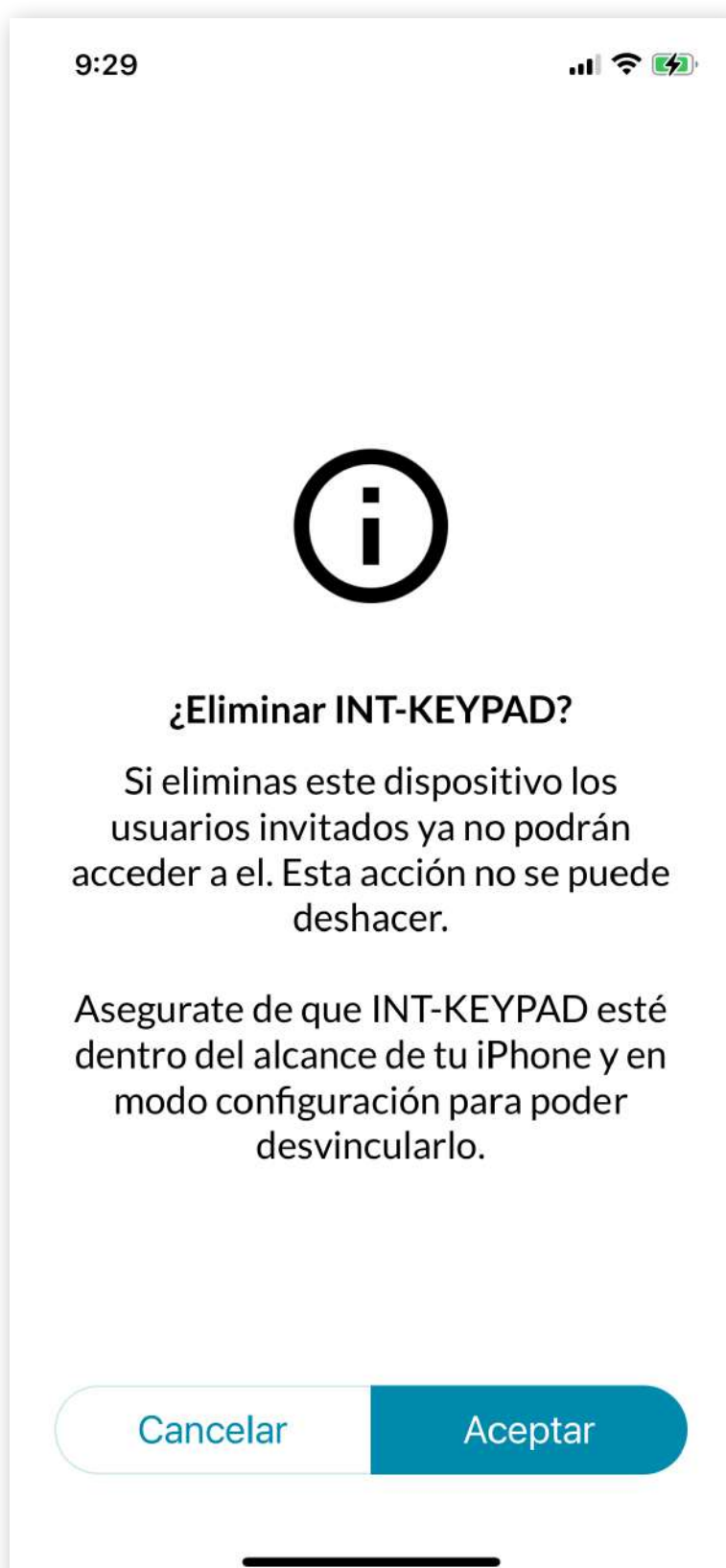

| PROBLÈME | CAUSA |
|---|---|
| Comment introduire le code d'ouverture ? | Vous devez toujours appuyer sur ON + le code d'ouverture à 6 chiffres valable à ce moment-là. Si vous partagez le code avec des tiers, n'oubliez pas de leur dire d'appuyer sur le bouton ON au début. |
| Combien de codes peuvent fonctionner en même temps ? | Actuellement, il n'y a qu'un seul code valable à la fois pour faciliter l'utilisation et renforcer la sécurité. Chaque fois que vous renouvelez le code, vous supprimez l'accès et le code précédents. |
| Quelle est la durée de vie de la pile ? | Le nombre d'utilisations, l'utilisation combinée avec int_NEX ou uniquement avec le clavier et la capacité de la batterie, ainsi que le fait d'avoir le son actif ou non, peuvent faire varier l'autonomie. Il est toujours recommandé d'utiliser des piles au lithium de haute qualité et de grande capacité. |
| Le code peut-il être modifié sans être devant le clavier ? | Cela nécessitera l'utilisation combinée de int_NEX et de ses possibilités de contrôle à distance. |
| Peut-il fonctionner sur plus d'un appareil ? | Oui, au cours du processus d'enregistrement et d'appairage, le clavier peut être apparié, à l'aide de l'application int_egra , à un ou plusieurs dispositifs int_LOCK ou int_PASS . Le code effectuera l'ouverture de tous les dispositifs précédemment couplés de manière séquentielle. |
| Comment réinitialiser le clavier ? | Pour réinitialiser le clavier, appuyez sur ON + BELL et insérez les piles à ce moment-là pendant 10 secondes jusqu'à ce que vous entendiez un bip. Appuyez ensuite sur le code 1 1 1 1 1 1 . |

6. CARACTÉRISTIQUES TECHNIQUES

| | |
|----------------------|---|
| Housing | ABS |
| Connexion | chiffrement |
| Alimentation | 4 piles AAA de 1,5 V |
| Connectivité | Bluetooth5.0 et à distance(avec int_NEX). |
| Type d'installation | à l'intérieur. |
| Température max-min. | -10°C ~ +50°C |
| Humidité | 5 % à 90 %. |

NOM DU DÉCLARANT: AYR Accesorios y Resortes, S.L. CIF: B03006681

Adresse: c/Albacete, 3 - 03440 Ibi, Alicante (España)

Tel. +34 96 555 22 00

Nous déclarons sous notre seule responsabilité la conformité du produit.

Description: **Serrure électronique**

Marque: **AYR**

Modèle: **508**

Fabricant: **AYR Accesorios y Resortes, S.L.**

Pays de fabrication: **Espagne**

auxquels la présente déclaration se réfère, avec des normes ou d'autres documents normatifs

EN 300 328 V2.1.1 (2016)

EN 301 489-1 2017: V2.2.1

EN 301 489-17 V3.2.0 (2017)

UNE-EN 60335-1:2012/A13:2017

EN 62479:2011

conformément aux dispositions de la directive 2014/53/UE du Parlement européen et du Conseil du 16 avril 2014, transposée en droit espagnol par le décret royal 188/2016 du 6 mai 2016.

Ibi, 13 janvier 2019

Carlos Alberó Valls
Director Gerente

AYR
OPENING DOORS

ACCESORIOS Y RESORTES S.L.
C/Albacete, 3, 03440 Ibi, Alicante
Apdo. 89 / CIF B03006681
info@ayr.es | www.ayr.es

AYR garantit par la présente, si le consommateur a acheté le produit original **AYR** auprès d'un revendeur agréé **AYR**, que le produit est exempt de défauts de fabrication, pour la période légale requise dans chaque pays, à compter de la date d'achat du produit. La garantie limitée sera en vigueur dans le cas où, après inspection par **AYR**, le produit s'avère défectueux et dans le cas où le produit n'a pas été soumis à une "action inappropriée" telle que définie dans le **code QR** ci-dessous, que vous pouvez scanner et télécharger les conditions de garantie complètes.



AYR®

OPENING DOORS

Accesorios y Resortes S.L.

C/Albacete, 3 apdo. 89
03440 Ibi - Alicante - Spain

+34 965 552 200

 +34 661 70 83 42

info@ayr.es - www.ayr.es

Toutes les spécifications et descriptions sont à jour au moment de la publication. Cependant, le souci constant d'améliorer les produits **AYR** nous permet de nous réserver le droit d'apporter des modifications à tout moment, sans préavis ni obligation.