

# Guide d'installation rapide du micro-onduleur APsystems

## Micro-onduleur QT2 APsystems

(Région EMEA)

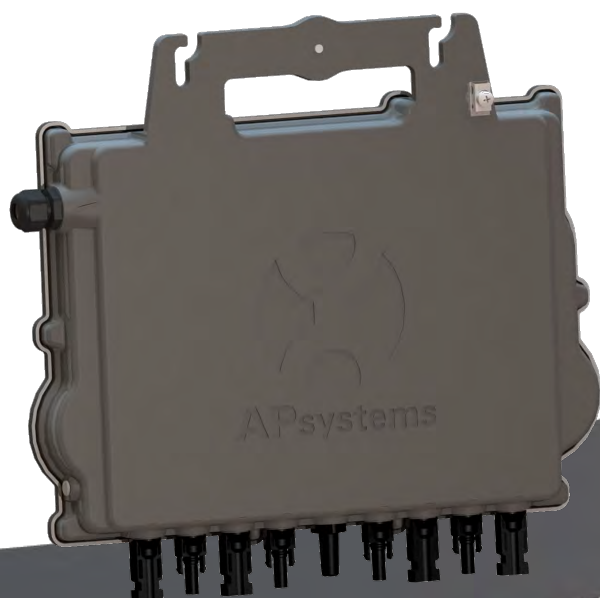

ALTENERGY POWER SYSTEM Inc.  
emea.APsystems.com

### APsystems

Karspeldreef 8, 1101 CJ, Amsterdam, Pays-Bas

E-mail : [info.emea@APsystems.com](mailto:info.emea@APsystems.com)

### APsystems

C/Bulnea 244c rue du Point du Jour  
01000 Saint Denis lès Bourg, France

E-mail : [info.emea@APsystems.com](mailto:info.emea@APsystems.com)

© Tous droits réservés



Veillez scanner ce QR code pour accéder à nos applications et aux informations sur nos produits.

## Guide d'installation rapide du micro-onduleur QT2

**Étape 1. Vérifiez que la tension du réseau correspond aux caractéristiques du micro-onduleur**

**Étape 2. Distribution du câble bus AC**

- Une extrémité du câble bus AC sert à accéder au boîtier de raccordement dans le réseau électrique.
- Câblez les conducteurs du bus AC : L1 - MARRON ; L2 - NOIR ; L3 - GRIS; N - bleu; PE - jaune - Vert.

**REMARQUE :** le code couleur des câbles peut différer selon la réglementation locale. Vérifiez tous les câbles de l'installation avant le raccordement au bus AC, afin de vous assurer qu'ils correspondent. Un câblage incorrect peut endommager les micro-onduleurs de manière irréversible : ce type de défaillance n'est pas couvert par la garantie.

**Étape 3. Fixation des micro-onduleurs APsystems au support**

**REMARQUE :** installez les micro-onduleurs (y compris les connecteurs DC et AC) sous les modules photovoltaïques afin d'éviter toute exposition directe à la pluie, aux UV et à d'autres conditions météorologiques néfastes. Laissez un espace d'au moins 1,5 cm en dessous et au-dessus du boîtier du micro-onduleur afin de permettre une ventilation correcte. Le support de fixation doit être correctement relié à la terre, conformément à la réglementation électrique en vigueur localement.

**ATTENTION :** ne transportez PAS le micro-onduleur en le tenant par le câble AC. Le câble risquerait d'être partiellement ou totalement déconnecté de l'appareil, entraînant une panne ou un dysfonctionnement.

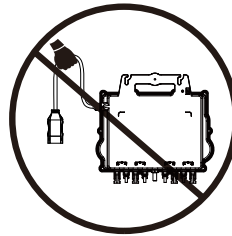

- Marquez l'emplacement du micro-onduleur sur le support, en tenant compte du boîtier de raccordement du module photovoltaïque ou de tout autre obstacle.
- Fixez un micro-onduleur sur chacun de ces emplacements à l'aide du matériel recommandé par votre fournisseur de support de fixation des modules, en vous assurant que la rondelle de mise à la terre se trouve face au support.

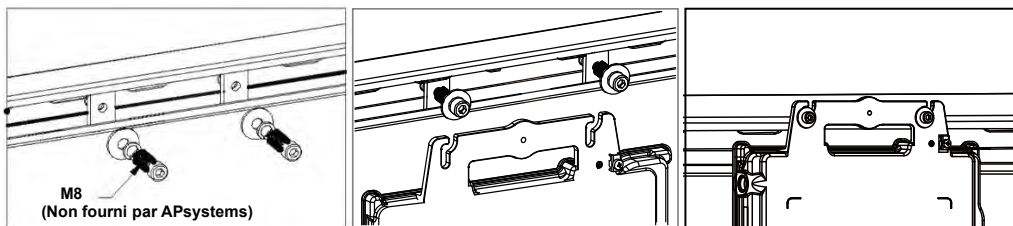

**Étape 4. Mise à la terre du système**

Il existe 2 manières de mettre à la terre les micro-onduleurs de la série QT2.

**1. À l'aide de la rondelle de mise à la terre.**

Une fois que les micro-onduleurs et le support ont été correctement installés, la rondelle de mise à la terre du micro-onduleur peut être reliée au support afin d'assurer une bonne mise à la terre.

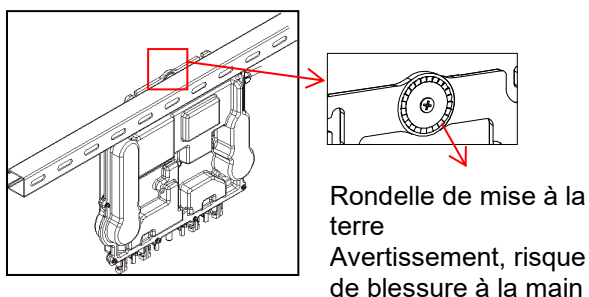

**2. À l'aide d'un fil de cuivre de mise à la terre.**

Fixez le fil de cuivre de mise à la terre à l'aide de la cosse de mise à la terre.

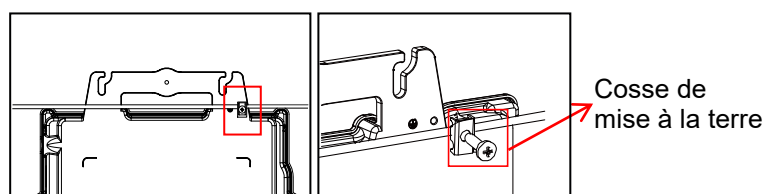

## Étape 5. Raccordement du micro-onduleur APsystems au câble bus AC

Insérez le connecteur AC du micro-onduleur dans le connecteur du câble principal. Assurez-vous d'entendre un « clic », garantissant un raccordement solide.

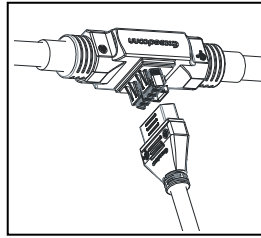
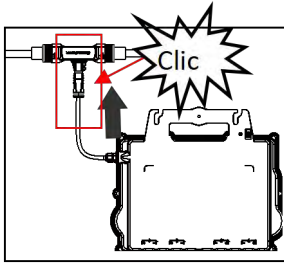

REMARQUE : interface du connecteur AC, de gauche à droite

REMARQUE : protégez tous les connecteurs non utilisés à l'aide d'un bouchon T-CONN pour câble bus.

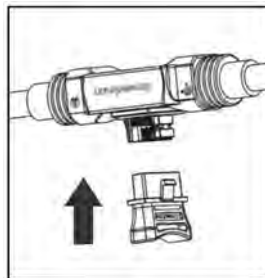
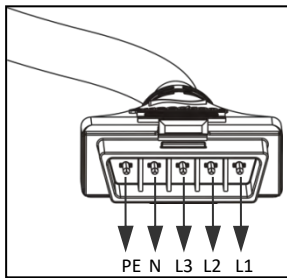

## Étape 6. Installation d'un bouchon de terminaison pour câble bus au niveau de l'extrémité du câble bus AC

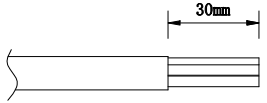
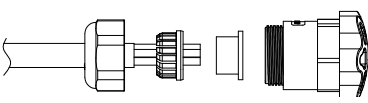
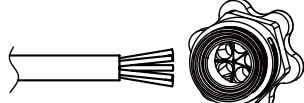
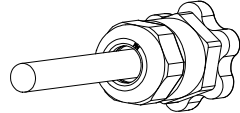
<p><b>A.</b> Dénudez la gaine du câble</p>  <p>30mm</p>	<p><b>B.</b> Montage des pièces sur le câble</p>  <p>écrou / mâchoire / corps / corps</p>	<p><b>C.</b> Insérer cinq fils dans le trou central du corps</p> 	<p><b>D.</b> Insérer le joint et le doigt de serrage dans le corps de la soupape et serrer l'écrou à un couple de <math>2,5 \pm 0,5</math> n.m</p> 
--	--	---	--

## Étape 7. Placement des modules photovoltaïques et raccordement de chaque QT2 aux modules

**REMARQUE :** lors du branchement des câbles DC, le voyant du micro-onduleur doit être vert et clignoter immédiatement dix fois. Cela se produira dès que les câbles DC seront branchés afin de montrer que le micro-onduleur fonctionne correctement. L'ensemble de cette fonction de contrôle débute et se termine dans les 10 secondes suivant le branchement de l'appareil. Portez donc une attention particulière à ces voyants lors du branchement des câbles DC.

**AVERTISSEMENT !** Vérifiez bien que tous les câbles AC et DC ont été correctement installés. Assurez-vous qu'aucun des câbles AC et/ou DC n'est pincé ou endommagé. Veillez à ce que tous les boîtiers de raccordement soient correctement fermés.

**AVERTISSEMENT !** Chaque panneau photovoltaïque doit être soigneusement connecté au même canal.

Ne divisez jamais des câbles positifs et négatifs entre deux canaux différents, sinon l'onduleur serait endommagé et la garantie ne s'appliquerait pas.

**REMARQUE :** Le neutre n'est pas forcé de se connecter au réseau. Compatible à la fois avec les réseaux triphasés en triangle et en étoile.

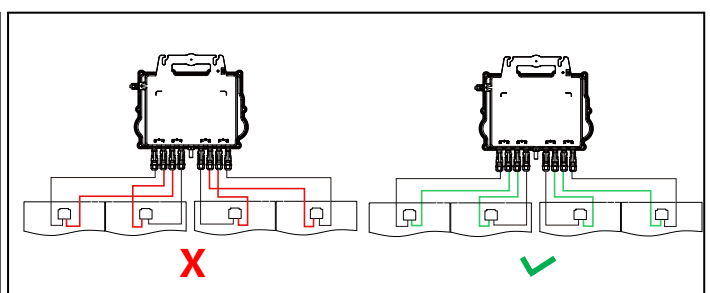
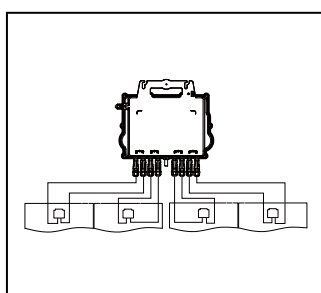
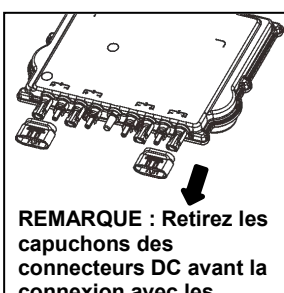

## Étape 8. Connecter les micro-onduleurs APsystems au réseau

**REMARQUE : 1.** Veuillez installer des disjoncteurs bipolaires avec un courant nominal approprié ou conformément à la réglementation locale, qui sont obligatoires pour se connecter au réseau.

**2.** Il n'est pas recommandé d'installer des disjoncteurs de courant de fuite ou des disjoncteurs AFCI/GFCI.

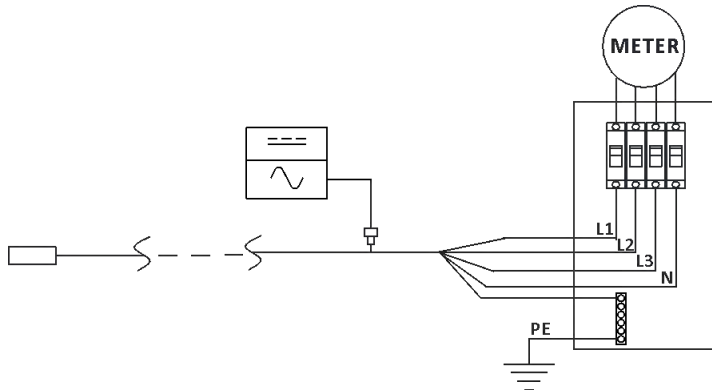

## Étape 9. Câble d'extension AC

Lorsqu'un câble d'extension AC est nécessaire, les utilisateurs peuvent connecter le câble de bus AC et le câble d'extension AC dans une boîte de jonction ou utiliser une paire de connecteurs AC mâle/femelle qu'APsystems fournit comme accessoire en option.

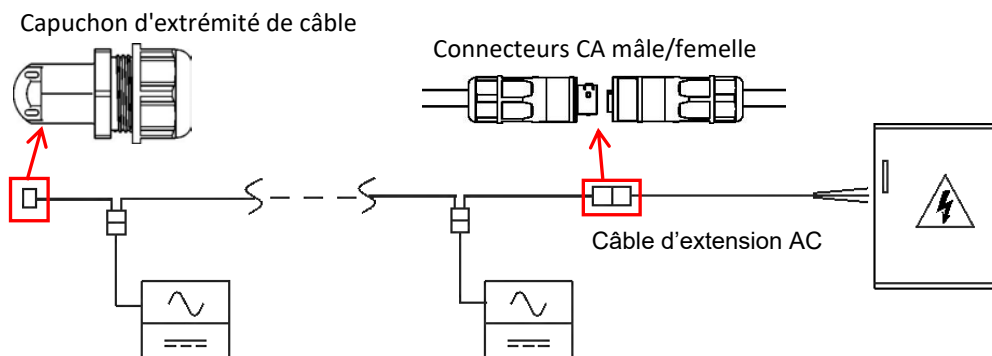

## Étape 10. Finalisation du plan d'installation APsystems

- Chaque micro-onduleur APsystems dispose de 2 étiquettes amovibles avec son numéro de série.
- Finalisez le plan d'installation en collant l'étiquette d'identification de chaque micro-onduleur au bon endroit.
- La deuxième étiquette avec le numéro de série peut être collée sur le cadre du module solaire, ce qui pourra être utile plus tard pour confirmer la position du micro-onduleur sans démonter le module photovoltaïque.

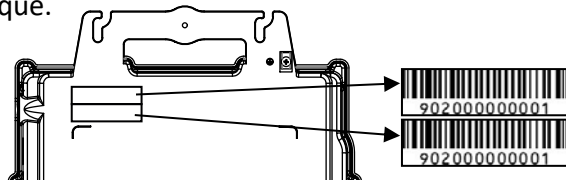

- REMARQUE :**
- La disposition du plan d'installation des numéros de série des micro-onduleurs convient uniquement à une installation classique.
  - Le plan d'installation est disponible en annexe, à la dernière page de ce guide.
  - Utilisez ECU\_APP (disponible dans l'application EMA Manager) pour scanner les numéros de série sur le plan lorsque vous configurez l'ECU (pour plus d'informations, voir le mode d'emploi de l'ECU).

*Produits : les informations sont susceptibles d'être modifiées sans préavis. (Veuillez télécharger les modes d'emploi sur le site [emea.APsystems.com](http://emea.APsystems.com)).*