

Mira 200 KIT

CE



Interphone vidéo connecté 2 fils

FR - Instructions et avertissements pour l'installation

Nice

| | |
|--|-----------|
| 1. Informations générales | 3 |
| 1. Recommandations générales | 3 |
| 2. Descriptif du produit | 3 |
| 2. Contenu de l’emballage | 4 |
| 3. Descriptif du moniteur | 4 |
| 4. Descriptif de la platine de rue | 5 |
| 5. Schéma de branchement & informations importantes au bon fonctionnement | 5 |
| 6. Installation du moniteur | 6 |
| 7. Installation de la platine de rue | 6 |
| 8. Descriptif de l’alimentation modulaire (en option) | 7 |
| 9. Installation de l’alimentation modulaire (en option) | 7 |
| 10. Connexion avec un automatisme de portail | 7 |
| 11. Utilisations & réglages | 8 |
| 1. Menu principal du système | 8 |
| 2. Indexe des touches | 8 |
| 3. Réponde à un appel | 8 |
| 4. Utilisation des touches durant un appel | 8 |
| 5. Prise de photos et vidéos | 8 |
| 6. Mode silencieux | 8 |
| 7. Date & Heure | 8 |
| 8. Sonneries | 9 |
| 9. Communication entre moniteurs | 9 |
| 10. Ajout des badges d’accès | 9 |
| 11. Gestion des badges d’accès | 9 |
| 12. Utilisation des badges d’accès | 9 |
| 13. Gestion du portail et portillon | 9 |
| 14. Message d’absence automatique | 9 |
| 15. Wifi et Gestion de l’application I-Home | 10 |
| 16. Guide d’utilisation de l’application I-Home | 10 |
| 17. Gestion de la fonction QR Code | 11 |
| 18. Ajout d’un nouvel utilisateur depuis l’application I-Home | 11 |
| 19. Mise à jour du visiophone | 11 |
| 20. Autres réglages | 12 |
| 21. Signification des icônes de la carte Micro SD | 13 |
| 6. Caractéristiques techniques | 13 |
| 7. FAQ | 13 |
| 8. Maintenance | 14 |
| 9. Mise au rebut du produit | 14 |
| 10. Déclaration de conformité | 14 |



Lire attentivement ce

Manuel dans toutes ses parties.

1. Informations générales

1.1. Recommandations générales

Le manuel d'instructions contient des informations importantes concernant la sécurité lors de l'installation : il faut donc lire toutes les instructions avant de procéder à l'installation. Conserver ce manuel pour pouvoir le consulter à l'avenir. D'autres informations sont disponibles à l'adresse : www.niceforyou.com. Il est interdit d'utiliser les produits à des fins autres que celles prévues dans ces instructions. Ne pas effectuer de modifications sur des parties du produit en dehors de celles qui sont décrites dans ce manuel ; elles peuvent provoquer des dysfonctionnements. Nice France SAS décline toute responsabilité pour les dommages dérivant de produits modifiés. Lors de l'installation et de l'utilisation du produit, éviter que des corps étrangers (solides ou liquides) puissent pénétrer à l'intérieur des dispositifs ouverts.

Nice France SAS se réserve le droit d'apporter des modifications au produit, à tout moment, si estimé nécessaire, en lui conservant les mêmes fonctions et la même destination d'usage.

Responsabilité du fabricant : Nice France SAS décline toute responsabilité pour les dommages résultant d'une mauvaise installation, d'un manque d'entretien ou d'une utilisation erronée. En outre, Nice France SAS n'est pas responsable du fonctionnement incorrect ou incomplet du produit.

Garantie (résumé des conditions) : Nice France SAS garantit ses produits contre les vices cachés pour une période de 2 ans à compter de la date de fabrication. La garantie s'applique à l'acheteur direct de Nice France SAS. Aucune garantie n'est prévue envers l'utilisateur final qui, en cas de défaillance, doit d'abord contacter son installateur ou revendeur.

Exclusion de la garantie : sont exclues de la garantie les pièces esthétiques, les pièces sujettes à une usure ou consommation normale.

Recommandations supplémentaires pour les appareils alimentés par le secteur

Le manuel d'installation est destiné uniquement au personnel technique qualifié pour l'installation.

Compte tenu des dangers qui peuvent apparaître durant l'installation et l'utilisation du système, l'installation doit être effectuée conformément aux lois, normes et règlements pour garantir une sécurité maximale. Avant d'accéder aux branchements internes du produit, il faut déconnecter tous les circuits d'alimentation. Si des interrupteurs automatiques ou des fusibles se déclenchent, il faut éliminer la cause avant de les réarmer

Vérifier que tout le matériel à utiliser est en excellent état et adapté à l'usage prévu.

Vérifier que les différents dispositifs (moniteur, platine de rue, etc.) sont situés dans des zones protégées contre les chocs et que les surfaces de fixation sont suffisamment robustes. Ne pas placer les composants de l'installation à proximité de fortes sources de chaleur, car ils pourraient s'abîmer. Ne pas utiliser d'eau ou détergeant pour nettoyer la surface du moniteur, préférer un chiffon sec et doux. Ne pas exposer le moniteur au soleil, ainsi que dans un lieu humide, poussiéreux ou à risque de corrosion. Ne pas installer près d'appareils électroniques tels qu'un ordinateur, télévision. Ne pas installer près de produits chimiques acides, d'ammoniaque ou d'une source d'émission de gaz toxiques. Ne pas brancher la prise d'alimentation sur une multi-prise. Le câble entre le moniteur et la platine de rue doit être d'un seul tenant (éviter les jonctions), afin de favoriser une bonne transmission du signal. Une seule source d'alimentation doit être connectée au système, même si plusieurs moniteurs sont connectés. Débrancher la prise, si l'appareil n'est pas utilisé durant une longue période. Ne pas laisser les enfants jouer avec le moniteur. Chaque appareil possède son propre principe de fonctionnement : lire attentivement le manuel d'instructions pour connaître les recommandations concernant le choix de l'emplacement approprié.

Signification des logos présents sur la prise d'alimentation



Le produit doit être installé dans un endroit abrité et sec



Le produit est de type double isolation et ne nécessite pas de raccordement à la terre



Ne pas jeter dans la poubelle des ordures ménagères

1.2. Descriptif du produit

Le kit visiophone MIRA 200 Kit (MIRA200) se compose d'un moniteur intérieur avec un écran haute résolution et d'une platine de rue avec une caméra HD, un angle de vision de 110° et une vision nocturne. Le raccordement de ces deux appareils s'effectue de manière simple et rapide avec 2 fils et l'alimentation électrique se connecte directement sur le moniteur intérieur.

La platine intègre aussi un lecteur de badges et QR code, ce qui permet l'ouverture du portail et du portillon via des badges d'accès Nice Home.

L'application I-Home offre une gestion des automatismes à distance, il sera également possible de connecter jusqu'à 3 moniteurs additionnels (Ex : un à chaque étage) pour permettre la réception des appels de la platine de rue.

2. Contenu de l'emballage

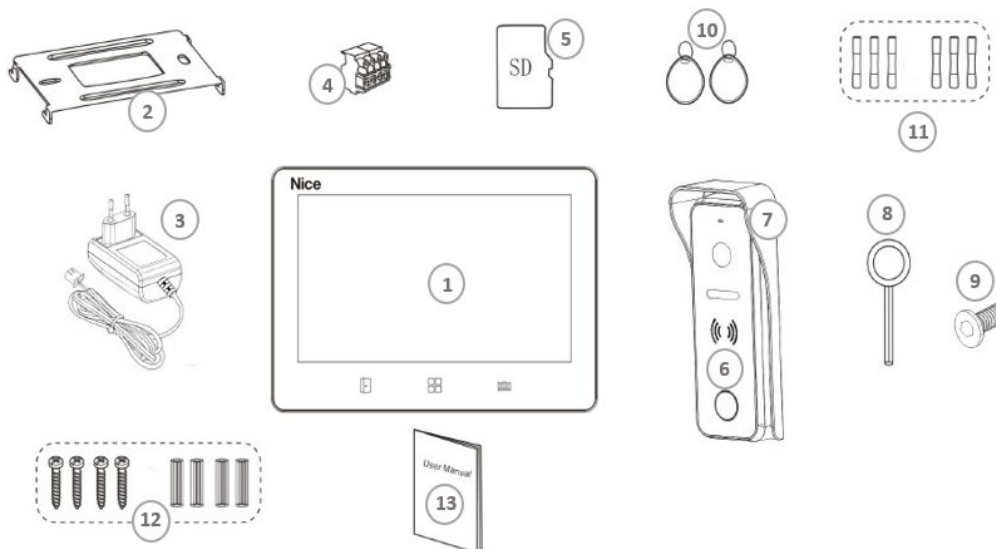

| | | | |
|---|---|----|-----------------------------------|
| 1 | Ecran tactile 7 pouces avec touches sensibles | 8 | Clé Allen |
| 2 | Plaque de fixation murale | 9 | Vis Allen |
| 3 | Prise d'alimentation | 10 | 2 badges d'accès Nice Home |
| 4 | Connecteurs filaires | 11 | 6 connecteurs thermo rétractables |
| 5 | Carte Micro SD 32 Go | 12 | 4 vis et chevilles |
| 6 | Platine de rue avec 1 bouton | 13 | Code e-notice |
| 7 | Visière de protection | | |

• Les accessoires en option non inclus dans l'emballage sont consultables sur le site niceforyou.com

3. Descriptif du moniteur

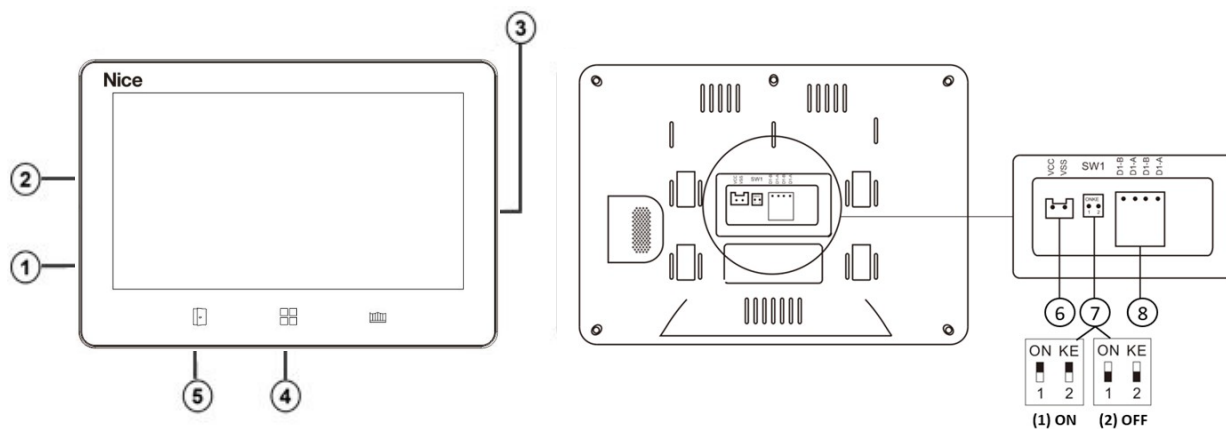

| | | |
|---|--------------------------------|--|
| 1 | Écran tactile LCD 7 pouces | Permet de visualiser les visiteurs, effectuer les réglages, etc... |
| 2 | Microphone | Permet de parler avec ses interlocuteurs |
| 3 | Haut-parleur | Permet d'entendre ses interlocuteurs |
| 4 | Touches sensibles | Permettent de se déplacer dans les menus et actionner l'ouverture portail ou portillon |
| 5 | Lecteur carte Micro SD | Permet d'insérer une carte micro SD pour augmenter la mémoire |
| 6 | Connecteur bloc d'alimentation | Permet de connecter une prise d'alimentation secteur |
| 7 | Switch | Permettent de déterminer l'emplacement du moniteur si plusieurs moniteurs sont connectés entre eux. ON = Moniteur avec 1 connexion (platine de rue ou moniteur) / OFF= Moniteur avec 2 connexions (platine de rue et moniteur) |
| 8 | Connecteurs filaires | Permettent de connecter la platine de rue ou des moniteurs supplémentaires |

4. Descriptif de la platine de rue

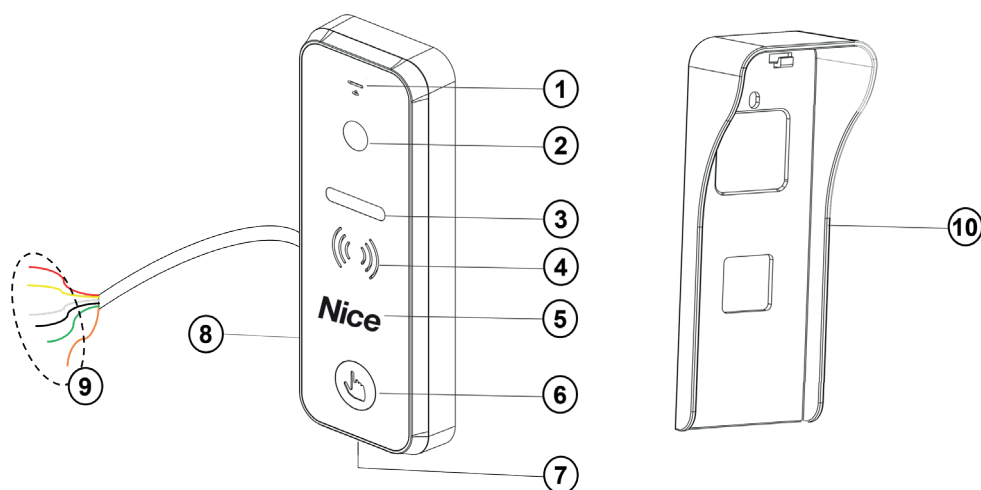

| | | |
|----|------------------------------|--|
| 1 | Microphone | Permet de parler avec ses interlocuteurs |
| 2 | Caméra | Permet de visionner ses interlocuteurs |
| 3 | LEDs IR | Permettent le visionnement de nuit |
| 4 | Haut-parleur | Permet d'entendre ses interlocuteurs |
| 5 | Zone de lecture des badges | Permet d'ouvrir le portillon ou le portail via un badge |
| 6 | Bouton d'appel | Permet d'appeler le moniteur intérieur |
| 7 | Vis anti-vandale | Permet de protéger la platine de rue contre le vandalisme et les vols |
| 8 | Bouton de réinitialisation | Permet de réinitialiser le mot de passe de la platine de rue (au dos) |
| 9 | Câble et fils de connections | Permettent de connecter les différents systèmes compatibles (Moniteur, Portail, ...) |
| 10 | Visière de protection | Permet de protéger la platine de rue contre la pluie et le soleil |

5. Schéma de branchement & informations importantes au bon fonctionnement

| Appareils | Platine de rue vers Moniteur | | Portail | Portillon |
|---------------------|------------------------------|---------------------|--------------------|--------------------|
| Section des câbles | 0.5mm ² | 0.75mm ² | 0.5mm ² | 0.5mm ² |
| Longueur des câbles | 5-100m | 5-150m | 0-20m | 0-10m |

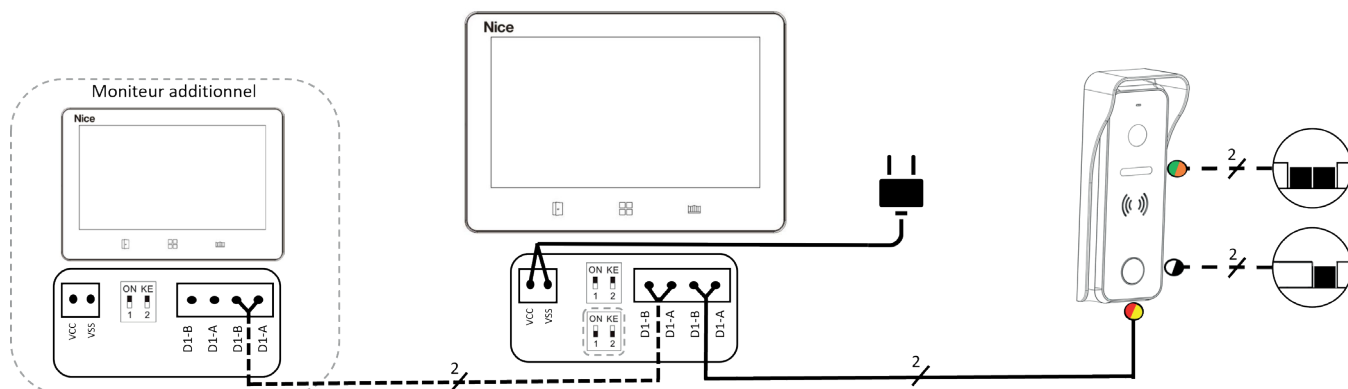

Attention :

- Tous les câbles BUS utilisés pour le système doivent être de même section de câbles.
- Pas de polarité nécessaire entre la platine de rue et les moniteurs.
- La longueur maximale du câblage avec ou sans écran supplémentaire est de 150m.
- Il est déconseillé de passer les câbles du visiophone dans les mêmes gaines que celles d'alimentation 230V – 50Ghz.
- Évitez les connexions de câbles, et favorisez les connexions d'un seul tenant entre le moniteur et la platine de rue.
- Configuration des switches :
 - En cas d'installation d'un seul moniteur, les switches doivent être positionnés sur **ON & KE**.
 - En cas d'installation de moniteurs additionnels, les switches du moniteur avec une seule connexion (Moniteur à Moniteur) doivent être configurés sur **ON & KE** et les autres moniteurs avec deux connexions (Platine de rue à Moniteur ou Moniteur à Moniteur) doivent être positionnés sur la position **1 & 2**.

6. Installation du moniteur

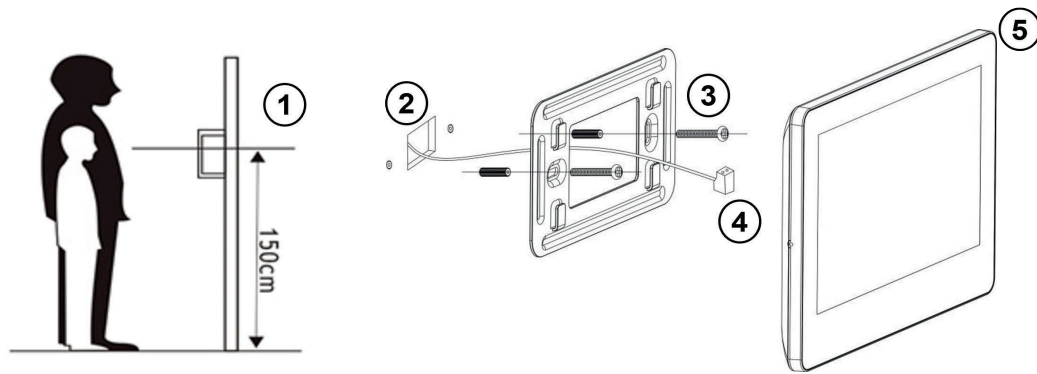

- 1 Sélectionnez la bonne position pour l'installation du moniteur d'intérieur.
La hauteur d'installation recommandée est à 1,5-1.6 m du sol.
- 2 Percez deux trous en vous servant de la plaque de fixation murale comme gabarit puis insérez 2 chevilles dans les trous.
- 3 Fixez la plaque de fixation murale avec 2 vis
- 4 Branchez les 2 fils au connecteur filaire, puis connectez-le à l'écran selon le schéma de câblage du système.
Connectez aussi l'arrivée de la prise d'alimentation (si nécessaire).
- 5 Fixez l'écran sur la plaque de fixation murale.

Attention : Chaque système ne peut utiliser qu'un seul bloc d'alimentation. En utiliser plusieurs, cela peut provoquer un court-circuit et un dysfonctionnement.

7. Installation de la platine de rue

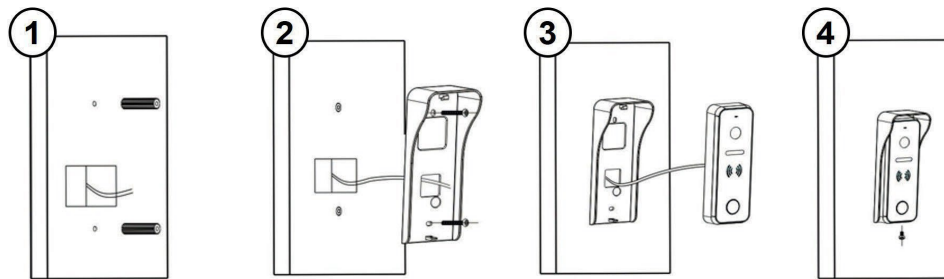

| Appareil | Couleur | Connexion |
|----------|---------|-----------|
| Ecran | ROUGE | D1-A (B) |
| | JAUNE | D1-B (A) |
| Portail | VERT | COM |
| Gâche | ORANGE | NO |
| | BLANC | 12V+ |
| | NOIR | GND |

- 1 Percez 2 trous en fonction de la position de la visière de protection, puis insérez les chevilles dans les trous.
- 2 Laissez le câble passer par le trou de la visière de protection, puis fixez-la au mur avec 2 vis.
- 3 Connectez les fils selon le schéma de câblage du système et la codification couleurs des fils ci-dessus.
Utilisez les connecteurs thermo rétractables pour effectuer la connexion des fils.
- 4 Clipsez la platine de rue sur la visière de protection, puis fixez-la à l'aide de la vis anti-vandale et de la clé BTR.

8. Descriptif de l'alimentation modulaire (En option)

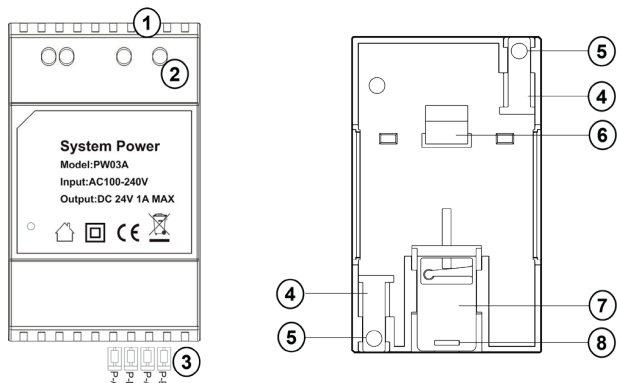

Note : l'alimentation modulaire n'est pas comprise dans le kit MIRA 200.
Ce module vous permet de remplacer l'alimentation fournie dans le kit et l'installer directement sur le tableau électrique.

- | | |
|---|---|
| 1 | Connecteur alimentation 230V |
| 2 | Indicateurs LED |
| 3 | Connecteurs Moniteur & Platine |
| 4 | Supports coulissants en plastique |
| 5 | Trous pour vis de fixation |
| 6 | Crochet supérieur en plastique pour installation sur rail DIN |
| 7 | Crochet inférieur en plastique pour installation sur rail DIN |
| 8 | Encoche pour démonter du rail DIN |

9. Installation de l'alimentation modulaire (En Option)

9.1. Fixation au mur

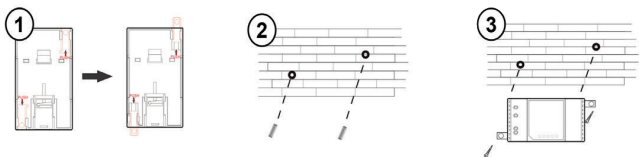

- 1 Faites ressortir les 2 supports en plastique.
- 2 Percez 2 trous dans le mur en fonction de la position des trous des supports plastique et placez-y les chevilles.
- 3 Fixez l'alimentation modulaire avec 2 vis.

9.2. Fixation sur rail DIN

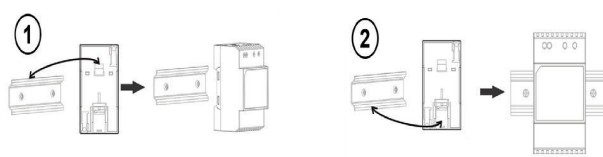

- 1 Clipsez le crochet supérieur en plastique sur la face supérieure du rail DIN.
- 2 Appuyez sur l'alimentation modulaire pour la fixer fermement sur le rail.

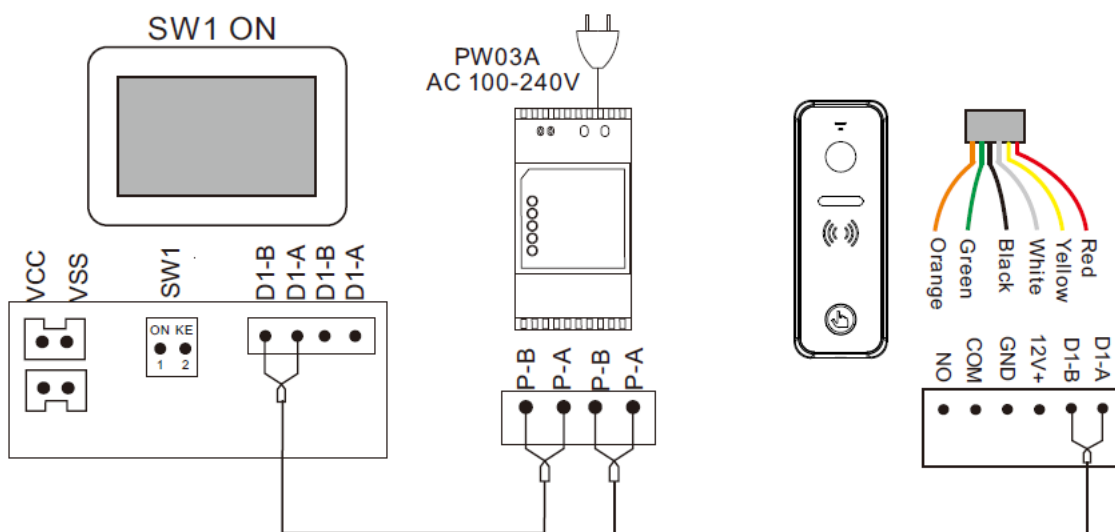

Attention :

- Tous les câbles BUS utilisés pour le système doivent être de **même section de câbles**.
- Pas de polarité nécessaire entre la platine de rue et les moniteurs.
- La longueur maximale du câblage avec ou sans écran supplémentaire est de 150m.
- Il est déconseillé de passer les câbles du visiophone dans les mêmes gaines que celles d'alimentation 230V – 50Ghz.
- Évitez les connexions de câbles, et favorisez les connexions d'un seul tenant entre le moniteur et la platine de rue.

| Appareil | Couleur | Connexion |
|----------|---------------|-----------|
| Ecran | ROUGE | D1-A (B) |
| | JAUNE | D1-B (A) |
| Portail | VERT | COM |
| | ORANGE | NO |
| Gâche | BLANC | 12V+ |
| | NOIR | GND |

10. Connexion avec un automatisme de portail

Nice Home à partir de 2020

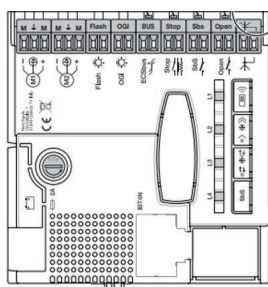

Fils **VERT & ORANGE**

Ouverture totale : connexion sur le bornier SBS
Ouverture piéton : connexion sur le bornier OPEN*

* Pas présent sur les automatismes FILO

Nice Home ou Mhouse avant 2020

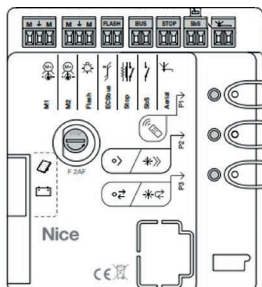

Fils **VERT & ORANGE**

Ouverture totale : connexion sur le bornier SBS

Autres marques

Sur les automatismes de portails d'autres marques, connectez les fils de la platine de rue dédiés aux automatismes de portails (**VERT & ORANGE**) sur les sorties contact sec de la carte, généralement nommées « Auxiliaire » ou « Pas à Pas ». Aucune polarité de câblage n'est nécessaire pour les branchements.

Important : pour une meilleure utilisation de l'application il est nécessaire de se brancher sur les borniers SBS « Pas à Pas » pour une ouverture et fermeture simplifiée depuis l'application (Bouton Portail)

Pour activer la fonction « Ouverture piéton » sur votre automatisme Nice Home, veuillez-vous référer à la notice de la motorisation installée.

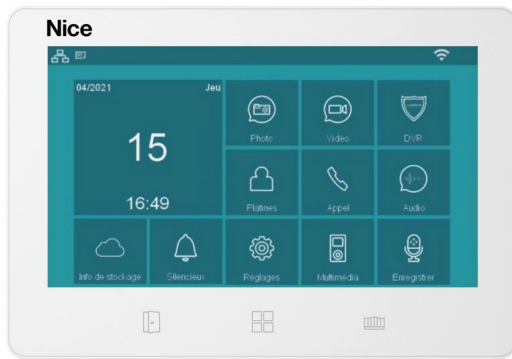

11. Utilisations et Réglages

11.1. Menu principal du système











Appuyez sur le bouton  à l'état de veille pour accéder au menu principal

11.3. Répondre à un appel



Après la sonnerie, l'image du visiteur et l'icône  apparaîtront à l'écran. Appuyez sur le bouton  pour répondre à l'appel et vous pourrez communiquer au maximum 60 secondes avec le visiteur.

11.4. Utilisation des touches durant un appel

| | | |
|---|------------------------------------|--|
|  | Micro | Permet d'allumer ou couper le microphone |
|  | Décrocher | Permet de décrocher l'interphone |
|  | Raccrocher | Permet de raccrocher l'interphone |
|  | Son | Permet d'ajuster le son du moniteur |
|  | Capture photo | Permet de capturer une photo |
|  | Enregistrement vidéo | Permet d'enregistrer une vidéo, un seul clic suffit pour démarrer ou arrêter l'enregistrement. |
|   | Déverrouillage Portail / Portillon | Permet de déverrouiller le portail ou le portillon. Utilisez les touches sensibles en bas du moniteur ou directement depuis l'écran. |

11.5. Prise de photos & vidéos

Cette fonction permet de prendre automatiquement une photo et/ou vidéo lors d'un appel depuis la platine de rue. Pour activer cette fonction, allez dans les Réglages , puis dans « Action lors d'appel » et sélectionnez l'action souhaitée.

Pour visionner les photos et vidéos prises, rendez-vous dans le menu principal sur l'icône Photo  ou Vidéo , puis sélectionnez la zone de stockage (Mémoire Externe disponible uniquement si une carte micro SD est insérée). Cliquez ensuite sur l'année en cours pour accéder aux dernières photos ou vidéos du système.

11.6. Mode Silencieux



Cette fonction permet de mettre le moniteur en mode silence.

Pour activer cette fonction, cliquez sur l'icône Silencieux  dans le menu principal. Pour désactiver la fonction, appuyez sur la même icône.

11.7. Date & Heure

Pour régler la date et heure du moniteur rendez-vous dans les Réglages  depuis le menu principal, puis cliquez sur « Date et heure du système ».

11.2. Index des touches

| | |
|---|---|
|  | Bouton menu principal, permet aussi de confirmer une action |
|  | Déverrouillage portail |
|  | Déverrouillage portillon |

11.8. Sonneries





Vous pouvez choisir la sonnerie lors d'un appel d'un visiteur. Pour cela, rendez-vous dans « Type de sonnerie » dans les Réglages , puis « Type de sonnerie appel platine » et choisissez la sonnerie de votre choix dans la liste.

Il vous est aussi possible d'ajouter une sonnerie MP3 sur votre moniteur depuis une carte micro SD.

Pour ce faire, créez un fichier nommé « eRingTone » sur votre carte micro SD, puis copiez la musique en format MP3 dans ce fichier. Insérez la carte micro SD dans le moniteur, puis suivez la procédure ci-dessus permettant de choisir la sonnerie.

11.9. Communication entre moniteurs

Si vous avez installé plusieurs moniteurs dans un même habitat, appuyez sur le bouton  pour accéder au menu de numérotation et pour pouvoir effectuer les opérations ci-dessous :

| | |
|---|--|
|  | Composer le numéro du moniteur pour effectuer un appel interne |
|  | Consulter l'historique des appels |
|  | Appeler un moniteur listé comme favori |
|  | Communication monodirectionnelle avec d'autres moniteurs |

11.10. Ajout des badges d'accès

Pour ajouter les badges Nice Home suivez la procédure ci-dessous :

1. « Réglages »
2. « Configuration du système »
3. « Liste des platines »
4. Sélectionnez la platine de rue, puis cliquez sur « Modifier »
5. Saisissez le mot de passe (défaut 0000), puis # pour valider
6. « Gestion du contrôle d'accès »
7. « Enregistrer les badges d'accès »
8. Le message suivant s'affiche « Présenter votre badge sur la zone de lecture »
9. Vous pouvez maintenant présenter un par un les badges que vous souhaitez associer sur le logo Nice (zone de lecture) de la platine de rue. Le badge sera enregistré après un bip.
10. Une fois terminé, quittez l'interface et l'enregistrement sera automatique.

11.11. Gestion des badges d'accès

Pour gérer les badges Nice Home, suivez la procédure ci-dessous :

1. Suivez la procédure utilisée pour l'« Ajout des badges d'accès » pour entrer dans le menu « Gestion du contrôle d'accès »
2. « Listes badges valides »
3. Cliquez sur le badge que vous souhaitez visualiser pour entrer dans un sous-menu où il vous sera possible de modifier les informations suivantes :
 - Index principal (exemple : le numéro d'une famille)
 - Sous Index (exemple : le numéro d'une personne)
 - Déplacer vers « badges non-valides »
 - « Supprimer badge ».

11.12. Utilisation des badges d'accès

Après avoir ajouté les badges, vous pourrez déverrouiller vos appareils avec les procédures suivantes :

- **Portillon (Gâche)** : En état de veille passez votre badge devant la zone de lecture (logo Nice) et le portillon se déverrouillera après un bip.
- **Portail** : En état de veille appuyez et maintenez le bouton d'appel de la platine de rue, le voyant du bouton s'allumera avec une luminosité plus importante pendant 1 seconde, puis lisez le badge dans les 3 secondes et le portail s'ouvrira.

Si vous lisez un badge non enregistré sur la platine de rue, deux bips retentiront pour vous rappeler qu'il s'agit d'un badge non valide.

11.13. Gestion du portail & portillon

Cette fonction est toujours activée par défaut et vous permet de piloter le portail (via un contact sec) et/ou un portillon (via une gâche 12V) en cliquant sur le bouton de votre moniteur durant un appel ou hors appel en activant la fonction « Contrôler le déverrouillage » dans les réglages de la platine.

En suivant la procédure ci-dessous, vous pouvez activer le pilotage du portail ou du portillon et modifier le temps d'impulsions et le type de déverrouillage (NO/NF) :

1. « Réglages »
2. « Configuration du système »
3. « Liste des platines »
4. Sélectionnez la platine de rue, puis cliquez sur « Modifier »
5. Saisissez le mot de passe (défaut 0000), puis # pour valider
6. Vérifiez que la fonction portillon - gâche 12V (icône bleu) et portail - contact sec (icône rouge) soient activés, afin de permettre la modification des paramètres du « Temps de déverrouillage » et du « Type de signal ».
7. Une fois terminé, quittez l'interface et cliquez sur « Confirmer » pour valider les modifications.

11.14. Message d'absence automatique :

Cette fonction peut être activée depuis le menu Réglages  puis « Message d'absence automatique », la sonnette rappellera au visiteur de laisser un message si personne ne répond à l'appel avant la fin de la durée de la sonnerie. L'utilisateur peut également modifier la tonalité du message à l'aide d'un audio enregistré.

11.15. Wifi et Gestion de l'application I-Home

La fonction Wi-Fi permet au moniteur d'être connecté au réseau Wi-Fi et à l'application mobile. L'utilisateur final peut répondre à l'appel via l'application mobile I-Home.

Suivez les étapes suivantes pour configurer votre système :

1. Connexion Wi-Fi
2. Téléchargement de l'application I-Home
3. Enregistrement du compte I-Home
4. Ajoutez le moniteur à votre compte I-Home



1- Connexion Wi-Fi

Rendez-vous dans le menu réglage , Sélectionner « Wi-Fi », puis sélectionnez votre réseau Wi-Fi de votre box internet, et entrez le mot de passe pour se connecter.

Attention : dans le cas où votre code Wifi contient des symboles comme « - ou _ », vous devez rester appuyé sur la touche «,» du clavier et ces symboles vont apparaître sur l'écran.

2- Téléchargement de l'application I-Home

Depuis le menu le menu Réglages , Sélectionner Wifi, ensuite appuyez sur l'onglet « Télécharger l'application » puis à l'aide de votre smartphone scannez le QR code correspondant à votre appareil mobile (IOS ou ANDROID) afin de télécharger l'application I-Home.

Note : Vous pouvez aussi télécharger l'application directement en recherchant « I-Home » dans l'App store ou Google Play.

3- Enregistrement du compte I-Home

Une fois l'application téléchargée et installée sur votre smartphone, lancez l'application et créez un compte utilisateur I-Home en suivant les étapes de création de compte.

4- Connexion de l'interphone Mira à l'application I-Home

- 1- Depuis le moniteur, rendez-vous dans le menu Réglages , sélectionnez « Wi-Fi » puis rendez-vous dans l'onglet « Identifiant de l'appareil ».
- 2- Depuis le smartphone, lancez l'application I-Home. Une fois l'écran d'accueil affiché, appuyez sur le bouton « + » situé dans le coin supérieur puis sélectionnez la touche de scan située en haut à droite de l'écran pour accéder à l'interface de numérisation du QR code.
- 3- Scannez le QR code affiché sur l'écran du moniteur à l'aide de votre smartphone, après le chargement votre visiophone sera ajouté dans le menu accueil de l'application.

11.16. Guide d'utilisation de l'application I-Home

Depuis l'application, appuyez sur l'icône du MIRA 200 pour accéder à l'interface de surveillance. Vous pouvez ensuite effectuer les opérations ci-dessous :

| | |
|-------------------------------------|--|
| Portail | Appuyez pour ouvrir le verrou du portail. |
| Parler dans les deux sens | Appuyez pour activer la conversation avec le panneau extérieur. |
| Porte | Appuyez pour ouvrir le verrou de la porte. |
| Vidéo | Appuyez sur cette touche pour lancer l'enregistrement d'une vidéo. |
| Capture d'écran | Appuyez pour prendre une photo. |
| Liste des caméras | Appuyez pour voir les stations extérieures qui ont été ajoutées par le moniteur. |
| Album | Appuyez pour afficher les vidéos et les photos enregistrées. |
| Accès temporaire par QR code | Appuyez pour paramétrer votre QR code en choisissant le type d'automatisme à ouvrir ainsi que la date de validité puis sélectionner Générer QR code |
| Revenir en arrière | Appuyez pour visionner les vidéos enregistrés en votre absence, vous pouvez par la suite prendre des captures d'écran ou enregistrer des vidéos. (Accessibles depuis l'onglet « Album ») |

Note : l'enregistrement des vidéos/photos accessible depuis l'onglet « Revenir en arrière », dépend du réglage effectué sur votre moniteur à partir de l'onglet « Action lors de l'appel » accessible dans le menu Réglages .

11.17. Gestion de la fonction QR Code :

La fonctionnalité de création d'un QR code permet de générer un QR code que vous pouvez transmettre à quiconque a besoin de déclencher l'ouverture de la gâche électrique ou l'automatisme de votre portail en votre absence.

Pour cela et depuis l'application I-Home :

- Rendez-vous dans l'accueil de l'application I-Home, puis sélectionnez le visiophone Mira 200 pour afficher l'interface de visionnage.
- Cliquez sur « Accès temporaire avec QR Code » puis choisissez le type d'automatisme à ouvrir (Portail ou Portillon).
- Définissez la durée de validité du QR Code en jours/heures/minutes puis cliquez sur « Obtenir le QR Code ».

Pour enregistrer ce QR code, il suffit d'appuyer sur « Capture d'écran », à la suite de cela votre QR code sera disponible dans l'onglet « Album » depuis l'interface de visionnage de l'application I-Home

- **Utilisation du QR Code :** après réception par l'utilisateur à qui vous avez transmis le code, Il lui suffira de présenter l'image du QR Code face à la caméra de la platine de rue pour déverrouiller l'accès.

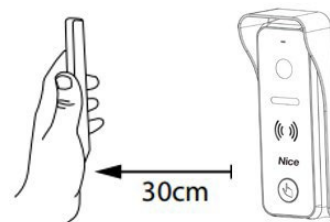

11.18. Ajout d'un nouvel utilisateur depuis l'application I-Home

Le premier compte qui a ajouté l'appareil est le compte principal. Il peut ensuite partager des codes d'invitation avec d'autres comptes I-Home. Pour cela et depuis l'application I-Home :

Rendez-vous dans « Profil », « Gestion de la maison » puis sélectionnez « Maison » puis « Ajouter un membre », sélectionnez ensuite le canal sur lequel vous souhaitez le partager.

Par exemple si vous optez pour l'option "Message ou SMS" vous serez directement dirigé vers l'interface de messagerie de votre smartphone pour ensuite envoyer le code d'invitation à votre interlocuteur.

Une fois le code d'activation reçu par votre interlocuteur, il peut se joindre à votre visiophone en se rendant sur l'application I-Home puis depuis le « Profil », « Gestion de la maison » « Se joindre à un domicile » puis coller le code d'invitation reçu par le compte principal.

Remarque :

- Un maximum de 10 comptes peut être ajouté à l'appareil.
- Lors d'un appel depuis la platine de rue, tous les mobiles qui ont ajouté le dispositif recevront une notification d'appel.
- Un seul téléphone portable à la fois peut surveiller le moniteur extérieur.

Notes : Si vous souhaitez supprimer tous les utilisateurs liés au visiophone, sélectionnez le menu Réglages , rendez-vous dans l'onglet « Wi-Fi » puis « Supprimer le profil administrateur », Une fois validée, tous les profils seront supprimés. Vous devez ainsi suivre la procédure de connexion de l'interphone Mira à l'application I-Home (Page 9) si vous souhaitez à nouveau lier un nouveau profil administrateur















11.19. Mise à jour du visiophone :

Il est important de vérifier la mise à jour du visiophone afin de s'assurer de son bon fonctionnement :





Avant de commencer, assurez-vous que le logiciel du visiophone est à jour depuis le menu Réglages  puis « à propos de l'appareil » et « Version du programme »

Dans le cas où une mise à jour est disponible, vous aurez une flèche sur la droite du chiffre de la version du programme, avant de lancer le téléchargement assurez-vous que votre visiophone est bien connecté au WIFI

11.20. Autres réglages

| Réglage | Fonction | Procédure |
|--|---|---|
| Audio | Enregistrement audio | Menu principal --> Enregistrement  --> Bouton menu principal pour démarrer et stopper l'enregistrement (l'icône rond rouge, deviendra un carré vert durant l'enregistrement). |
| | Ecoute et gestion des audios | Menu principal --> Audio  --> Choisir la zone de stockage (Mémoire Externe disponible uniquement si une carte micro SD est insérée) --> Année en cours --> Accès aux derniers enregistrements. |
| | Suppression des audios | Procédure ci-dessus pour accéder aux fichiers audios --> Cliquez longuement sur l'audio à supprimer dans la liste --> Icône suppression  s'affichera à l'écran --> Validez la suppression. |
| Alarme | Mise en place d'alarme (jusqu'à 6) | Menu principal --> Réglages  --> Alarme --> Définissez la fréquence Pour stopper l'alarme, cliquez sur le bouton menu principal, sinon l'alarme sonnera et s'arrêtera automatiquement après une minute |
| DVR | Enregistrer des vidéos (sans l'audio) durant des plages horaires définies*. | Menu principal --> Réglages  --> Réglages DVR --> Définissez jusqu'à 3 plages d'enregistrement en configurant l'heure de début et fin et la source d'enregistrement. |
| Mémoire | Etat de la mémoire | Menu principal --> Infos de stockage. |
| | Sauvegarde de la mémoire interne sur une carte micro SD | Menu principal --> Réglages  --> Sauvegarde de la mémoire interne --> Confirmez la sauvegarde. |
| | Effacement de la mémoire interne & externe | Menu principal --> Réglages  --> Effacer --> Dans cette interface vous pourrez choisir d'effacer des éléments de la mémoire interne ou externe. |
| Wi-Fi | Choisir un réseau | Permet de choisir un réseau afin de connecter le moniteur en Wi-Fi. |
| | Paramétrage du mot de passe de déverrouillage | Le mot de passe pour déverrouiller la porte/le portail par l'application. |
| | Identifiant de l'appareil | Affichez le QR code de l'ID de l'appareil. |
| | Télécharger l'application | QR code pour télécharger l'application I-Home dans les stores Android et IOS. |
| | Supprimer le profil principal | Il permet de retirer l'appareil de l'application. Les utilisateurs peuvent l'utiliser en cas de perte ou de casse du téléphone portable. |
| Moniteur | Temps de la sonnerie | Menu principal --> Réglages  --> Temps de la sonnerie. |
| | Volume de la sonnerie | Menu principal --> Réglages  --> Volume de la sonnerie --> Choisir la platine ou le moniteur --> Définir le volume selon les périodes de la journée. |
| | Mise en place d'un mot de passe pour les réglages et sous-réglages | Menu principal --> Réglages  --> Mot de passe de protection --> Choisissez parmi les options suivantes : « Protection désactivée » (pas de MP nécessaire), « Protection partielle » (MP pour accéder aux sous réglages) & « Protection totale » (MP pour accéder aux réglages et sous-réglages). Le mot de passe se composera de 4 chiffres (par défaut 0000). Pour confirmer votre MP cliquez sur # ou cliquez sur l'étoile * pour effacer les chiffres. |
| | Réinitialiser le mot de passe | Redémarrez le moniteur (en débranchant la prise) --> Menu principal --> Réglages  --> Mot de passe de protection --> Modifiez le mot de passe. |
| | Adresse du moniteur <small>(Doit être identique si plusieurs moniteurs sont connectés)</small> | Menu principal --> Réglages  --> Configuration du système --> Adresse du moniteur. |
| | Nom du moniteur <small>(Facilite les appels en interne)</small> | Menu principal --> Réglages  --> Configuration du système --> Nom. |
| | Réinitialisation des paramètres | Menu principal --> Réglages  --> Réinitialiser --> Sélectionnez les paramètres que vous souhaitez réinitialiser. |
| Platine de rue | Nom de la platine de rue | Menu principal --> Réglages  --> Configuration du système --> Sélectionnez la platine de rue --> Modifier --> Saisissez le mot de passe (par défaut 0000) --> # pour valider (* pour effacer des numéros) --> Modifiez les paramètres souhaités parmi la liste ci-contre. |
| | Numéro de la platine de rue | |
| | Index du bouton <small>(Doit être identique à l'adresse du moniteur)</small> | |
| | Possibilité de modifier l'adressage et les étages (« Mode de configuration ») | |
| | Platine de rue privée à une famille | |
| | Contrôle de la platine de rue depuis le moniteur (« Moniteur ») | |
| | Listes des dispositifs de déverrouillage | |
| | Volume du haut-parleur de la platine de rue | |
| | Ajuster l'angle de vision de la platine de rue | |
| | Mot de passe de la platine de rue | |
| Réinitialiser le mot de passe de la platine de rue | Redémarrez la platine de rue en coupant l'alimentation --> Enlevez la protection en caoutchouc au dos de la platine de rue --> Enfoncez le bouton dans la minute suivante --> La réinitialisation sera confirmée par deux bips. | |



11.21. Signification des icônes du moniteur

| | | | | | |
|---|--|---|--|---|--|
|  | Carte Micro SD insérée : fonctionne correctement |  | Aucune carte Micro SD insérée |  | Carte Micro SD nécessitant d'être formatée |
|  | Bonne communication du système (Moniteur/Platine de rue) |  | Problème de communication du système (Moniteur/Platine de rue) | | |

12. Caractéristiques techniques

| Moniteur | | Platine de rue | |
|---------------------------------------|---|--------------------------------------|---|
| Ecran | Ecran Couleurs – 7 pouces - tactile & Touches sensibles - Résolution d'image : 800 x 480 pixels | Caméra | Caméra couleur HD 1080P |
| Audio | 1 haut-parleur + 1 microphone | | Angle de vision : H 110° |
| Mémoire | Mémoire Interne : 256 photos et 16 vidéos Mémoire externe : carte micro SD 32 Go (incluse) | Audio | LEDs infrarouges (avec ajustement automatique des lumens) |
| Sonneries | 7 Sonneries + ajout de sonneries MP3 | | Nombre de boutons |
| Autres fonctionnalités | Prise de photos et vidéos ; Alarme ; DVR ; Message audio ; Appels entre moniteurs | Installation | En saillie avec visière de protection |
| Réglages | Nom du moniteur ; Date et heure ; Volume ; Mot de passe | Déverrouillage | Contact sec : réglable de 0,1 à 30 secondes Gâche Electrique : 12V ; 2A (temps réglable) |
| Moniteurs supplémentaires | Jusqu'à 3 écrans supplémentaires | Lecteur de badges | 500 maximum |
| Installation | En saillie avec support et vis (fournis) | Lecteur QR Code | Généré via l'application I-Home |
| Alimentation | Bloc secteur 100-240V / 50-60 Hz Protégée contre l'inversion de polarité | Réglages | Sonnerie ; Volume ; Angle de vue ; Mot de passe |
| Consommation | En veille : 1,5W ; En fonctionnement : 4W | Platines supplémentaires | Jusqu'à 2 platines supplémentaires |
| Longueur maximale des câblages | 150 m | Indice de protection | IP66 |
| Température de fonctionnement | -10C° ≈ +40C° | Indice de résistance | IK06 |
| Dimensions | 185*128*22mm | Température de fonctionnement | -25C° ≈ +60C° |
| | | Dimensions | 142*56*34mm |

13. Foire aux questions

| | |
|--|---|
| Quel type de câble doit-on utiliser pour l'installation entre le moniteur et la platine de rue ? | Câble du Moniteur vers la platine de rue : 0,5mm ² , ou 0,75mm ² (pour une distance > 100 mètres). Important :  si cette icône apparaît nous vous invitons à contrôler la section de votre Câble ou les branchements. |
| Doit-on installer mon visiophone à côté d'une prise secteur ? | Une prise d'alimentation est fournie dans le kit, cependant vous pouvez remplacer cette prise par un module d'alimentation à installer directement dans le tableau électrique. |
| Comment laisser un message d'absence automatique ? | Depuis l'onglet "Audio" vous pouvez enregistrer le message de votre choix puis depuis la touche  vous pouvez le définir comme message de début ou de fin. |
| Comment consulter les photos et vidéos enregistrées en cas d'absence ? | Moniteur : Depuis l'onglet "Action lors de l'appel" dans le menu Paramètres  vous pouvez choisir entre enregistrer une vidéo, prendre une photo ou les deux. Vous pouvez ensuite les consulter directement depuis l'onglet vidéo ou photos. Smartphone : Depuis l'application, via l'onglet "revenir en arrière" vous pouvez consulter l'intégralité du visionnage de la caméra de la platine de rue. |
| Peut-on ajouter des moniteurs supplémentaires ? | Vous pouvez ajouter jusqu'à 3 moniteurs supplémentaires. |
| Peut-on ajuster l'angle de la caméra ? | La caméra est réglée sur 110° degrés, il n'y a pas de réglage manuel possible. |

14. Maintenance

La maintenance doit être effectuée dans le respect absolu des consignes de sécurité de la présente notice et selon les prescriptions des lois et des normes en vigueur.

Les appareils présents dans l'installation n'ont pas besoin d'être soumis à une maintenance particulière ; nous conseillons toutefois de vérifier périodiquement (au moins tous les six mois) le bon fonctionnement de tous les appareils.

15. Mise au rebut du produit

Tous les dispositifs de ce système font partie intégrante de l'installation et doivent être mis au rebut avec l'appareil. De même que pour les opérations d'installation, à la fin de la vie de ce produit, les opérations de mise au rebut doivent être effectuées par du personnel qualifié. Ce produit se compose de divers matériaux : certains peuvent être recyclés, d'autres doivent être mis au rebut. Se renseigner sur les programmes de recyclage ou de mise au rebut prévus pour cette catégorie de produits par la réglementation en vigueur dans votre pays.

Attention ! Certains composants du produit peuvent contenir des substances polluantes ou dangereuses qui pourraient avoir des effets nuisibles sur l'environnement et sur la santé des personnes s'ils étaient jetés dans la nature.

Attention ! Il est interdit de jeter ces produits dans les ordures ménagères. Utiliser la méthode du « tri sélectif » pour la mise au rebut des composants, conformément aux prescriptions des normes en vigueur dans le pays d'utilisation ou restituer le produit au vendeur lors de l'achat d'un nouveau produit équivalent.

Élimination de l'emballage



Les matériaux doivent être mis au rebut conformément aux normes locales.

14. Déclaration de conformité

Le soussigné, Nice France SAS, déclare que les appareils contenus dans ce kit sont conformes à la directive 2014/30/UE et 2011/65/EU. Le texte complet de la déclaration UE de conformité est disponible à l'adresse internet suivante : niceservice@niceforyou.com.

Aide à l'installation et à la programmation

0 892 681 737 Service 0,40 € / min
+ prix appel

Service Après-Vente France

En cas de panne, merci de contacter obligatoirement notre Service Après-Vente par téléphone ou par courriel :

04.42.01.64.42

niceservice@niceforyou.com



Nice France SAS
305 Avenue de Jouques
ZI les Paluds 2 - CS 61467
13785 AUBAGNE Cedex

www.niceforyou.com