

Manuel d'utilisation du robot nettoyeur de piscine autonome Titanium

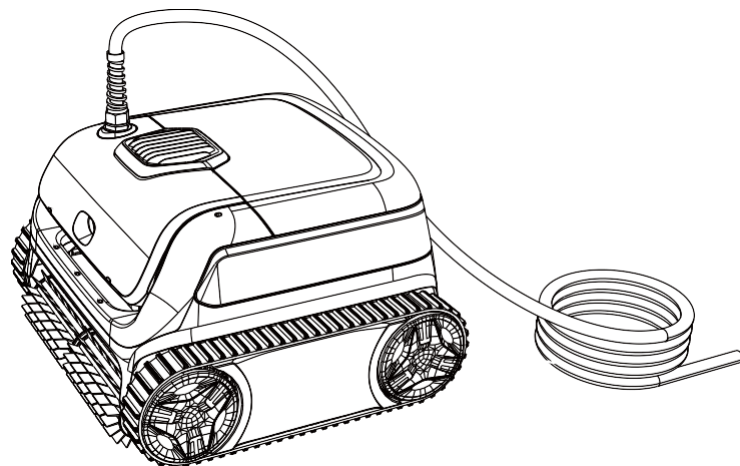

ROBOPOL
TITANIUM

Lisez l'intégralité du manuel avant d'utiliser votre nouveau robot nettoyeur de piscine et conservez ce manuel à portée de main pour vous y référer.

ROBOPOL
TITANIUM

E-mail: sav-nbs@bestwaycorp.fr

Bestway SARL 80, route des Lucioles – Les Espaces de Sophia – Bât P -
06560 Valbonne

Tous les noms commerciaux sont des marques déposées des fabricants respectifs mentionnés.



Merci d'avoir choisi les produits ROBOPOOL ! Votre soutien est précieux pour nous. Nous restons déterminés à vous offrir la meilleure solution pour simplifier l'entretien de votre piscine, vous permettant ainsi de profiter pleinement de votre temps en famille. C'est toujours notre priorité.

Le robot nettoyeur de piscine GRAPHITE a été conçu pour vous offrir une performance exceptionnelle, une consommation énergétique réduite, une utilisation simple et un nettoyage complet.

Grâce à son design unique et à ses fonctionnalités fiables — activation par un seul bouton, aspiration et nettoyage puissants, filtration fine, navigation intelligente, télécommande, et compatibilité avec diverses formes de piscine et matériaux — le robot garantit un nettoyage pratique, intelligent et optimal.

Pour toute question, n'hésitez pas à nous contacter par e-mail ou à visiter notre site web. Nous serions ravis de recevoir vos retours afin de continuer à nous améliorer.

Instructions de sécurité

Attention

Lisez attentivement le manuel avant d'utiliser le nettoyeur. Votre sécurité est notre priorité absolue. Veuillez suivre scrupuleusement les instructions d'utilisation. Bestway décline toute responsabilité en cas de pertes ou de blessures dues à une utilisation incorrecte de l'appareil.

L'utilisation incorrecte de l'appareil peut entraîner des blessures graves, un choc électrique ou la mort.

1. Utilisez uniquement les accessoires recommandés.
2. Placez l'alimentation électrique à une distance d'au moins 3,5 m de la piscine.
3. N'utilisez que le bloc d'alimentation d'origine et autorisé. Évitez de connecter d'autres appareils, car cela pourrait endommager l'appareil ou entraîner un choc électrique.
4. Débranchez toujours l'alimentation électrique avant d'effectuer toute maintenance.
5. Assurez-vous que la prise électrique est protégée par un disjoncteur de fuite à la terre (GFCI) et un disjoncteur différentiel (ELI).
6. Ne branchez pas une alimentation électrique si le cordon est endommagé pour éviter tout risque de choc électrique.
7. N'utilisez pas de rallonge pour connecter l'alimentation électrique ou le nettoyeur.
8. Ne laissez jamais les enfants monter sur le nettoyeur ou y jouer comme s'il s'agissait d'un jouet.
9. Les enfants ne doivent pas être autorisés à faire fonctionner ou entretenir l'appareil.
10. Ne plongez jamais dans la piscine lorsque le nettoyeur est en fonctionnement.
11. Ne jamais exposer le nettoyeur ou l'alimentation électrique à des environnements inflammables.
12. Seuls des professionnels agréés sont habilités à démonter ou entretenir les pièces scellées du nettoyeur.
13. Ne jamais enterrer le cordon d'alimentation. Fixez-le pour éviter tout contact avec des tondeuses à gazon, taille-haies ou autres équipements.

Instructions de sécurité

Avertissements

Si l'appareil n'est pas utilisé conformément aux instructions, il risque d'être endommagé.

1. Ne pas faire fonctionner le nettoyeur lorsque le filtre de la piscine est en marche.
2. N'oubliez pas de laver et de nettoyer le panier du filtre après chaque utilisation.
3. Rangez le nettoyeur dans un endroit frais et ventilé, à l'abri du soleil ou de toute source de chaleur.
4. Utilisez uniquement le nettoyeur de piscine dans les conditions d'eau suivantes :

Chlorine	Max 4 mg/L
pH	7.0 - 7.8
Temperature	41 - 95 °F (5 - 35 °C)
NaCl	Maximum 5000 PPM

SOMMAIRE

01 / TITANIUM EN UN COUP D'OEIL 01

Robot nettoyeur de piscine	01
Boîtier d'alimentation	02
Contenu	03

02 / COMMENCER 04

Installer votre robot nettoyeur	04
Démarrer votre robot	05
Comment utiliser le pH-mètre	06
Comment entretenir le pH-mètre	07
Se connecter à l'APPStart Cleaning	08
Nettoyage de zones - Mode de contrôle à distance	11

03 / RETIRER LE ROBOT NETTOYEUR 12

04 / NETTOYAGE DU FILTRE 13

05 / SPECIFICATIONS DE L'APPAREIL 14

06 / GARANTIE LIMITEE 15

07 / ENTRETIEN DE VOTRE APPAREIL 15

08 / FAQ & DEPANNAGE 16

09 / CERTIFICATION 18

10 / SERVICE CLIENT 18

01 / TITANIUM EN UN COUP D'OEIL

Robot nettoyeur

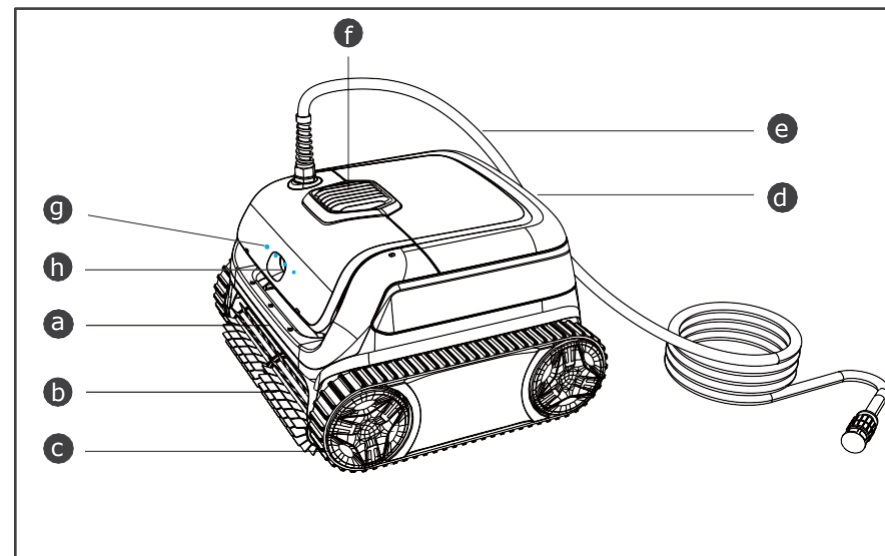

- | | |
|--|---|
| a Poignée
Retirer et transporter l'appareil avec elle | e Câble
Connecter le nettoyeur à la boîte d'alimentation |
| b Brosse à récurer
Eliminer toutes les saletés | f Evacuation de l'eau
Pompage de l'eau |
| c Chenille
Améliore la capacité de l'appareil à escalader des murs et divers obstacles | g Indicateur LED
Indique les différents états de fonctionnement du robot. |
| d Ouverture du capot
L'ouvrir pour retirer le filtre | h Infrarouge
Détection des obstacles à l'avant |

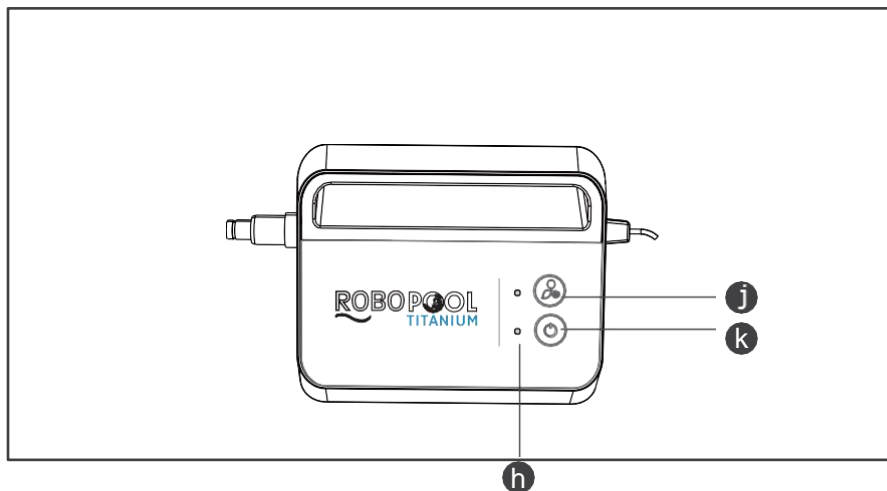

h On /Off
Bouton pour démarrer
ou éteindre

k LED
Indique l'état de l'alimentation électrique et
de la connexion à l'application.

j Connexion à l'application
Indique l'état de la connexion à l'application

NB:

Maintenez votre alimentation électrique à une distance d'au moins 3,5 m de la piscine. Conservez votre bloc d'alimentation à l'abri de la lumière directe du soleil ou des intempéries.

N'utilisez pas l'appareil si le couvercle du nettoyeur ou les brosses de lavage sont cassés.

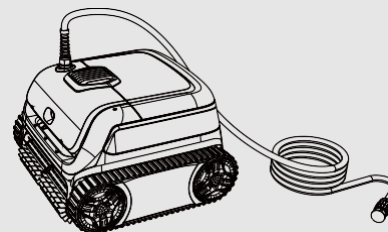

x 1 robot

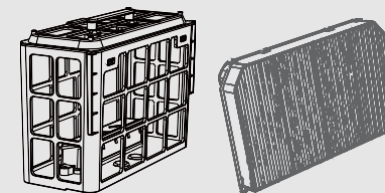

x 2 filtres

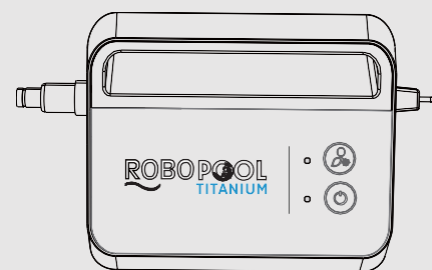

x 1 boîtier

Manuel d'utilisation
du robot nettoyeur de piscine
autonome Titanium



ROBOPOOL
TITANIUM

x 1 notice d'utilisation

Le robot nettoyeur de piscine TITANIUM est un robot nettoyeur de piscine filaire avec un boîtier d'alimentation inclus. Avant le nettoyage, vous devez installer le boîtier d'alimentation.

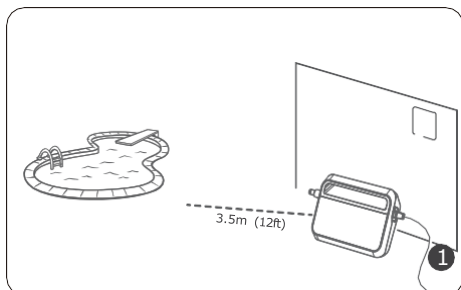

Sortez votre boîtier d'alimentation et placez-le à au moins 3,5 m du bord de la piscine.

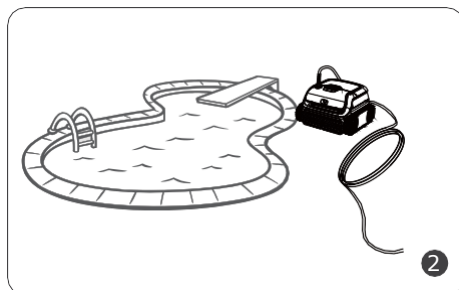

Tendez le câble le long de la piscine et veillez à ce que le nettoyeur se déplace librement dans la piscine.

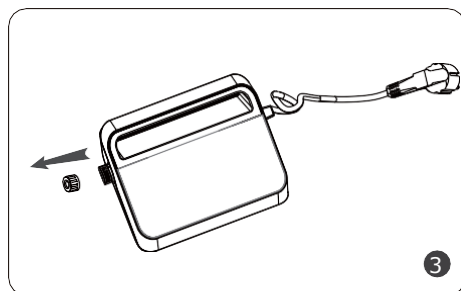

Dévissez le capuchon de la prise de charge sur le côté du boîtier d'alimentation.

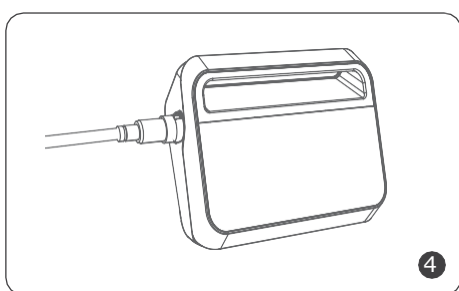

Insérer l'extrémité du câble en alignant l'encoche et la rainure, puis la visser fermement.

NB:

1. Pour votre sécurité, vérifiez que les broches de contact du câble et la prise de charge sont bien sèches avant de procéder à la connexion.
2. Pour réduire les risques d'incendie, assurez-vous de protéger le nettoyeur et l'alimentation électrique des rayons directs du soleil ou de l'eau lorsqu'ils sont en fonctionnement.

Démarrer le robot

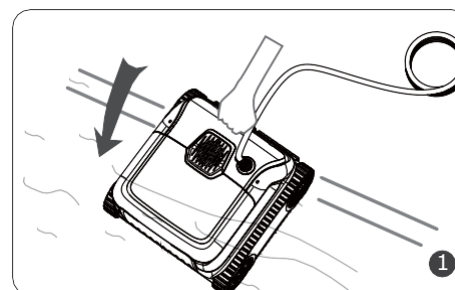

Immergez doucement le nettoyeur dans la piscine.

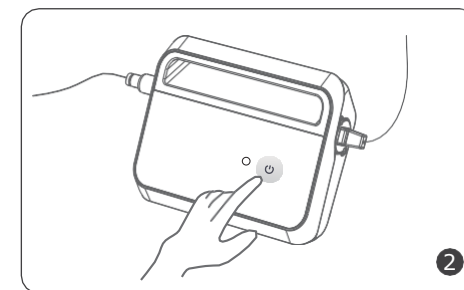

Appuyez sur le bouton « Power on/off » et maintenez-le enfoncé pendant une seconde, vous entendrez un bip.

Après la mise sous tension du boîtier d'alimentation, le robot nettoyeur indiquera également l'état de fonctionnement actuel par le biais de ses indicateurs LED frontaux. Pour plus de détails sur chaque couleur de voyant, voir ci-dessous.

état LED	Indication	Statut
●	Clignote	Sous tension / En cours de fonctionnement
	Fixe	En cours d'auto-calibrage
●	Clignote	En dehors du bassin
●	Clignote	Déplacement vers la ligne de flottaison/Commande à distance
●	Clignote	Sous contrôle à distance
●	Fixe / Clignote	Erreurs

NB:

1. Après le démarrage complet de l'appareil par l'alimentation électrique, le nettoyeur fonctionnera automatiquement avec le mode par défaut, le nettoyage complet standard de la piscine pendant 2 heures.
2. Si vous avez besoin de mesurer le pH de la piscine, veuillez retirer le couvercle de protection de l'appareil de mesure situé à l'intérieur du robot. Veuillez vous référer à la section « Comment utiliser le pH-mètre ».
3. Vous pouvez personnaliser le temps et le mode de nettoyage par le biais de l'application, conformément au guide de l'application.
4. Pour télécharger l'application, veuillez vous référer à la section « Se connecter à l'application ».

Comment utiliser le pH-mètre

Le robot permet de mesurer le pH de la piscine tout en fonctionnant dans la piscine. Avant de le mettre dans la piscine, vous devez retirer le couvercle de protection du pH-mètre.

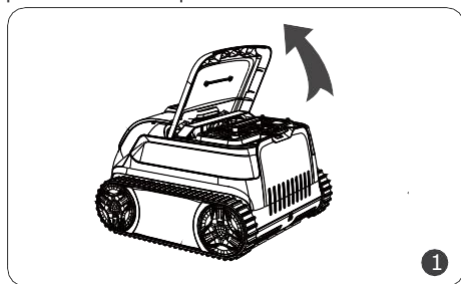

Ouvrez le couvercle

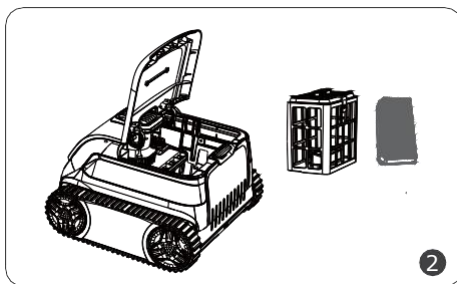

Retirez les filtres

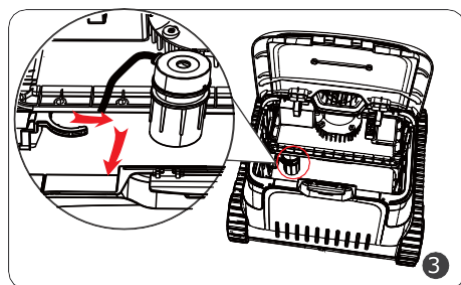

Retirez le pH-mètre du robot. (Suivre la direction des flèches)

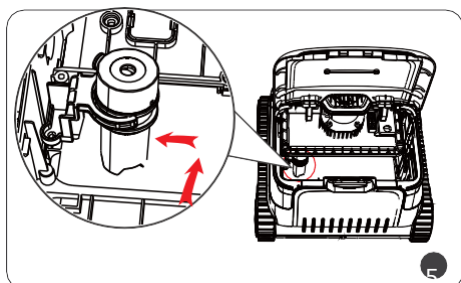

Remettez le pH-mètre dans son clip et assurez-vous qu'il est bien fixé. Remettez les filtres en place.

Retirez le couvercle de protection situé sur le fond et maintenez-le en position verticale afin d'éviter toute fuite de la solution.

NB:

Le couvercle de protection du pH contient une solution protectrice, et il faut le maintenir en position verticale lorsque vous utilisez le pH-mètre.

Comment entretenir le pH-mètre

Le pH-mètre est un instrument de haute précision composé d'une électrode de pH et d'un capteur de température. Afin de maintenir les performances de l'appareil, veuillez suivre les étapes suivantes pour l'entretien de votre pH-mètre.

- Le pH-mètre doit être stocké dans une solution saturée de chlorure de potassium (3,3mol/L de solution kcl) lorsqu'il n'est pas utilisé.
- Ne pas stocker le pH-mètre à l'air libre lorsqu'il n'est pas utilisé. Cela pourrait réduire la durée de vie du pH-mètre.
- Ne pas utiliser le pH-mètre dans une piscine très sale, ce qui pourrait endommager sa précision. L'électrode de pH et le capteur de température à l'intérieur sont très fragiles, veuillez les manipuler avec précaution.
- Après utilisation, essuyez délicatement l'électrode de pH avec un chiffon de coton sec, puis remettez-la dans la solution de protection.

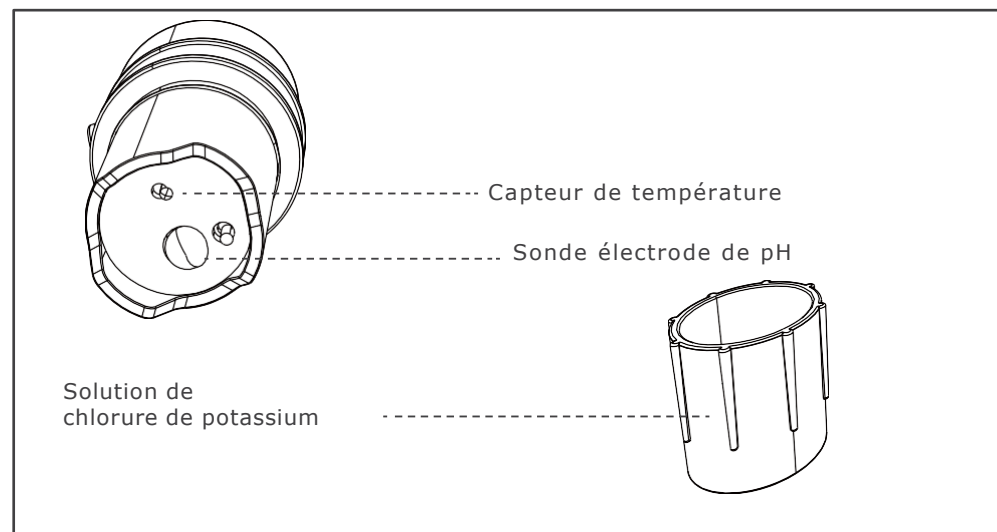

02 / COMMENCER

Installation

Connexion à l'application

Vous pouvez télécharger l'application ROBOPOOL sur votre smartphone à partir de Google Play ou App Store.

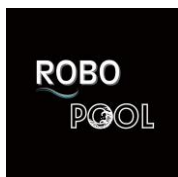

iOS	Android
iOS 15.0 ou version ultérieure	Android 8.0 ou version ultérieure

Suivez les étapes pour ajouter le robot Titanium à votre application.

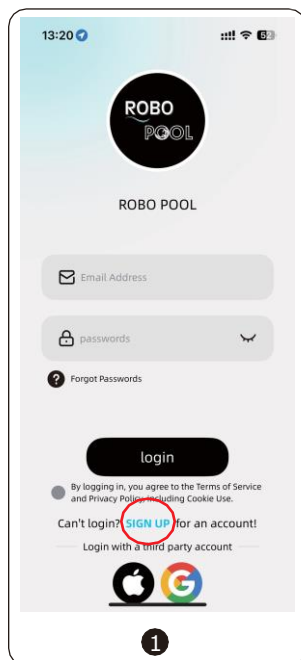

Ouvrez l'application

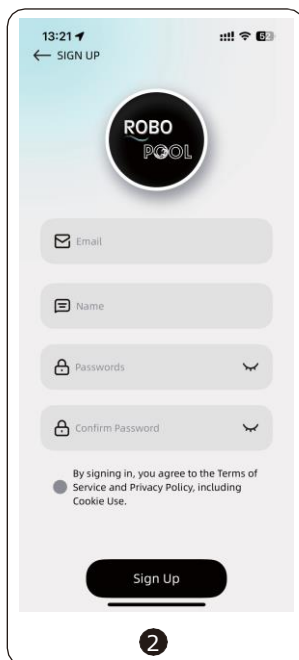

Créez un compte

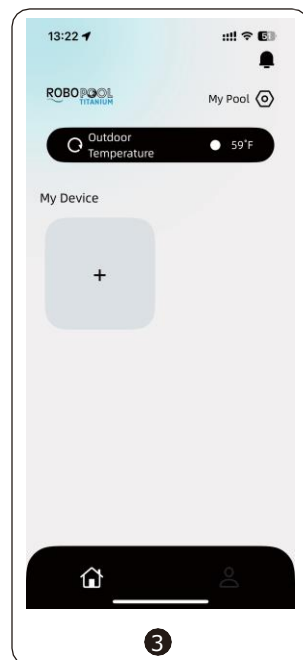

Allez sur la page d'accueil



Ajoutez une piscine

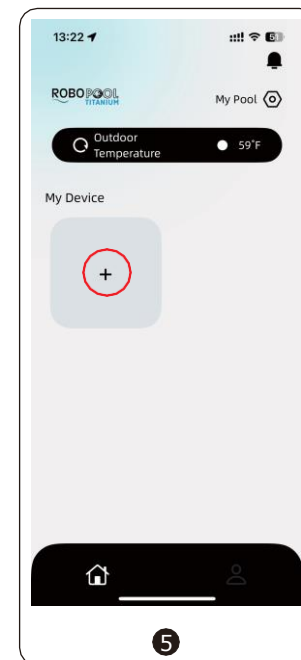

Lancez la recherche du robot

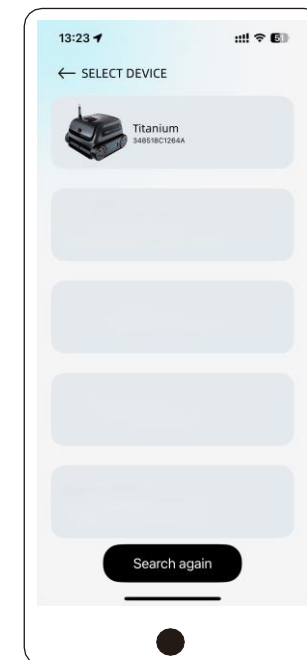

Sélectionnez le robot

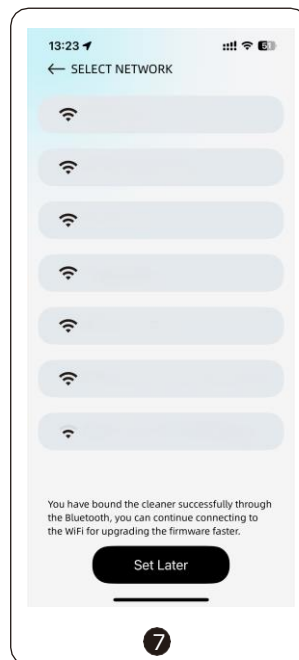

Sélectionnez le réseau

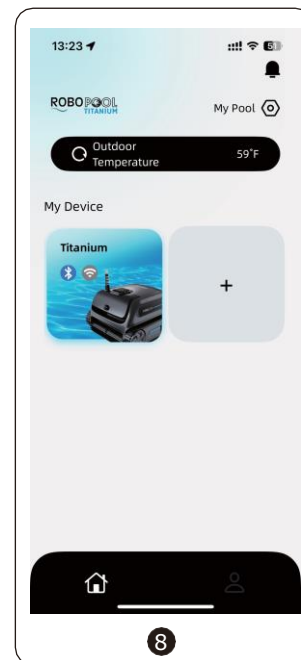

Ajout du robot réussi

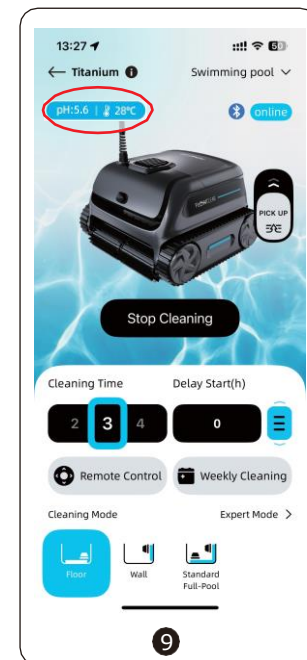

Commencez le nettoyage

Connexion à l'application

Après vous être connecté à l'application, vous pouvez choisir un mode de nettoyage pour votre appareil. Il existe 4 modes de nettoyage sur l'application, que vous pouvez voir ci-dessous.

Mode	Couverture du nettoyage
Piscine complète	Parois+ Fond+Ligne d'eau
Fond uniquement	Fond de la piscine
Parois uniquement	Parois de la piscine
Commande à distance	Contrôle du robot à tout moment et partout

NB:

1. Vous pouvez à tout moment modifier vos modes de nettoyage via l'application.
2. Si l'appareil redémarre, il entrera automatiquement dans le mode de nettoyage que vous avez défini la dernière fois.
3. La valeur du pH et la température de la piscine seront affichées sur la page de l'application.
4. L'application vous enverra un message lorsque vous aurez terminé le nettoyage, veuillez rincer le panier du filtre après utilisation.

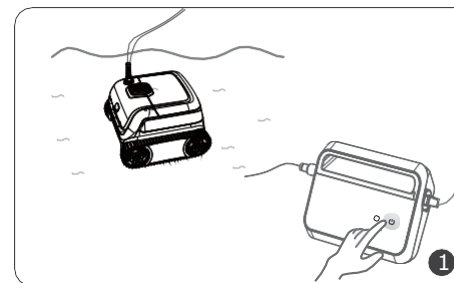

Appuyez sur le bouton « On/off » pour lancer le nettoyage. Le robot a besoin d'environ 15 secondes pour s'auto-calibrer.

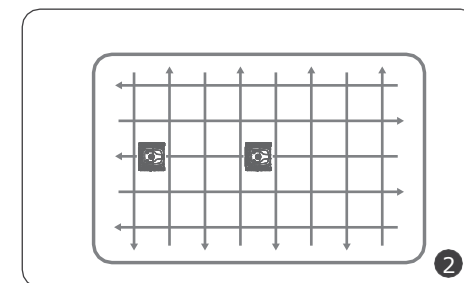

Le nettoyeur commence à nettoyer en suivant une certaine trajectoire de nettoyage.

NB:

Pour obtenir une performance de nettoyage optimale, vous devez vous assurer que la profondeur de l'eau de la piscine est d'au moins 50 cm à partir du haut de l'appareil.

Nettoyage de zones - Mode de contrôle à distance

Si vous souhaitez personnaliser le nettoyage d'une zone donnée, il vous suffit de cliquer sur « Commande à distance » à partir de l'application et de commencer à nettoyer la zone en question.

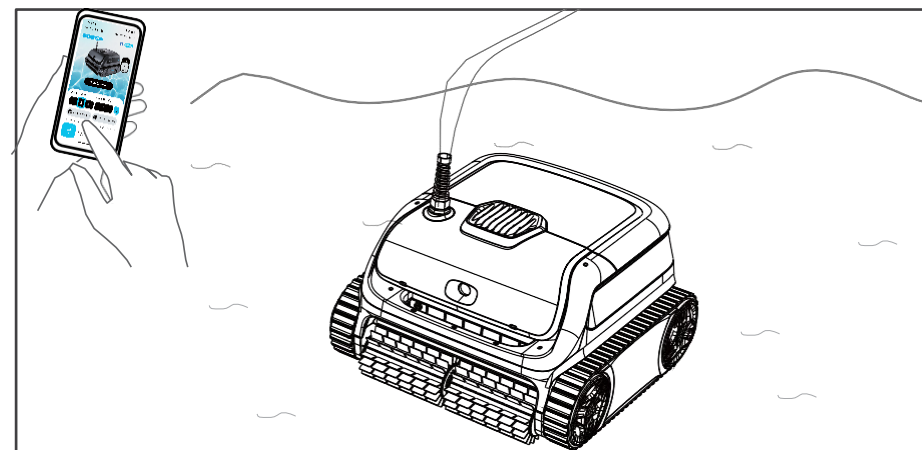

03 / RETIRER LE ROBOT DE L'EAU

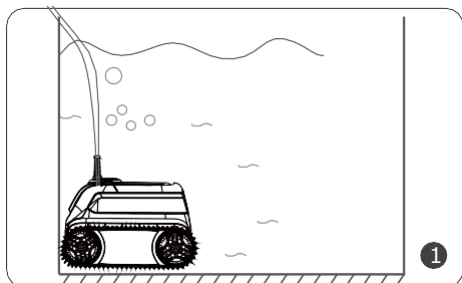

Le robot de nettoyage se garera au bord du mur lorsqu'il terminera le nettoyage.

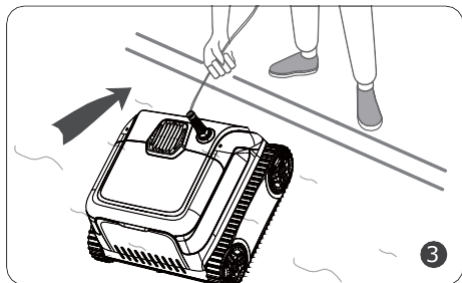

Tenez le câble et tirez-le doucement pour amener le nettoyeur jusqu'à la ligne de flottaison.

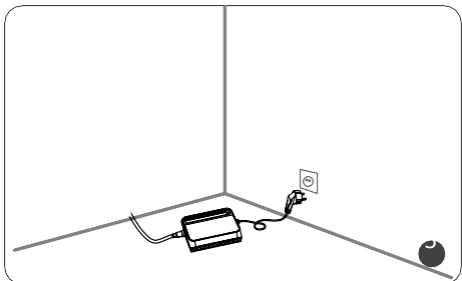

Débranchez le boîtier d'alimentation de la prise électrique.

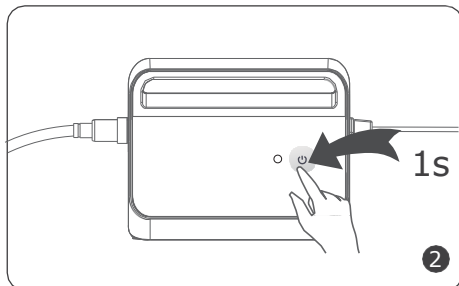

Appuyez sur le bouton « Power on/off » et maintenez-le enfoncé pendant une seconde pour éteindre le robot.

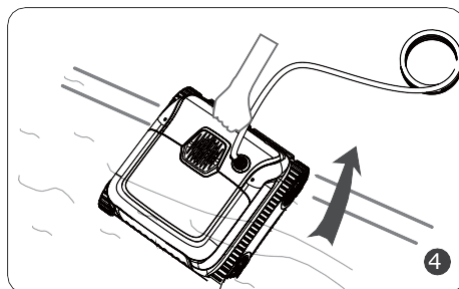

Tenez la poignée du robot et sortez-le de l'eau.

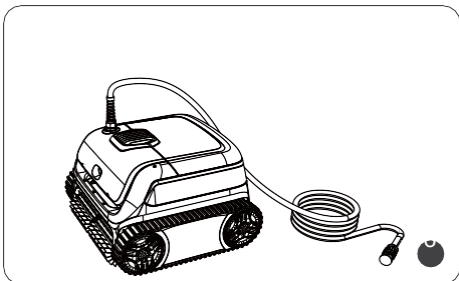

Rangez le câble pour éviter qu'il ne soit endommagé ou emmêlé.

04 / NETTOYAGE DU FILTRE

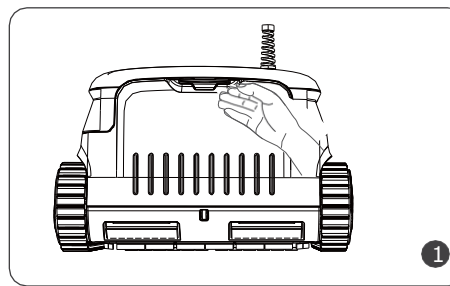

Appuyez sur le clip du couvercle à l'arrière du robot.

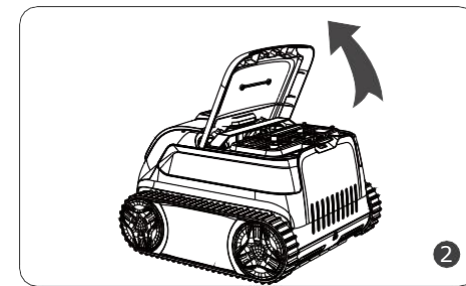

Soulevez le couvercle.

NB:

1. Vous devez vous assurer que le robot est hors tension lorsque vous soulevez le couvercle.
2. Vous devez nettoyer les filtres à chaque utilisation.

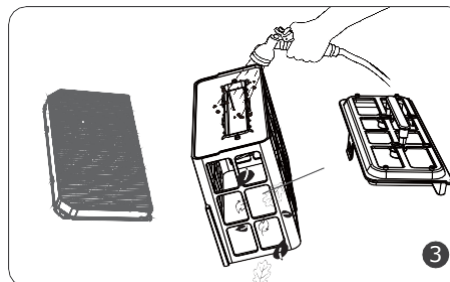

Retirez tous les filtres, videz tous les débris et rincez-les à l'eau claire.

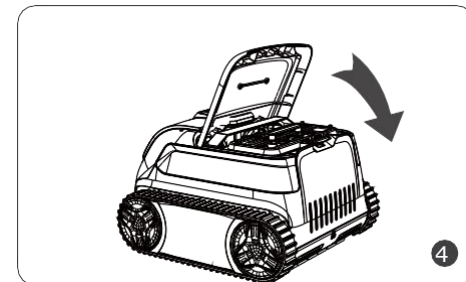

Remettez les filtres dans le nettoyeur et fermez le couvercle.

- Les composants électriques se trouvant à l'intérieur du nettoyeur, celui-ci doit être stocké dans un endroit frais et ventilé, à l'abri du soleil ou de toute source de chaleur.
- Chargez le nettoyeur avant de le ranger pour une longue période (plus de 6 mois) afin de maintenir une durée de vie optimale de la batterie.

03 / SPECIFICATIONS DE L'APPAREIL

Modèle	Titanium
Taille piscine	Jusqu'à 10 x 5 m
Profondeur de l'eau	3m
Dimension du robot	397 (L)*397 (l)*265 (H) mm
Poids	10Kg
Durée programmes	2 / 3 / 4 h
Tension d'entrée	AC 100-240V, 50Hz/60Hz
Tension de sortie	DC 28V
Puissance	90W
Filtration	Double
Débit	13m³/H
Vitesse de déplacement	10m/min.
Longueur du câble	18m
Etanchéité	IPX8
Mise à jour OTA	Disponible
Connexion via application	Disponible
pH & température	Disponible

04 / GARANTIE LIMITEE

1. Tous les nettoyeurs de piscine ROBOPOOL disponibles sur le marché ont été contrôlés et approuvés conformément aux réglementations locales.
2. La garantie couvre la batterie, le moteur et le circuit imprimé pour une durée de deux (2) ans à compter de la date d'achat. Les pièces consommables telles que le panier de filtre, les brosses, les roues, et autres éléments similaires ne sont pas incluses dans cette garantie.
3. Cette garantie est exclusivement réservée à l'acheteur initial et devient invalide en cas de revente ou de transfert du produit.
4. Tout dommage résultant d'une utilisation incorrecte, d'une réparation non autorisée ou d'un démontage annule la garantie.
5. Pour toute réclamation ou demande de réparation durant la période de garantie, le numéro de commande ou une preuve d'enregistrement du produit devra être présenté.

05 / COMMENT ENTREtenir VOTRE APPAREIL

Vous devez suivre les étapes suivantes pour ranger votre nettoyeur afin de maintenir de bonnes performances.

- a. Assurez-vous que l'appareil est éteint.
- b. Séchez l'aspirateur et le tiroir à filtres
- c. Chargez complètement la batterie
- d. Rangez le nettoyeur dans un endroit frais et ventilé, à l'abri du soleil, d'une source de chaleur, du gel et de l'écrasement, avec une température ambiante comprise entre 5°C et 45°C.
- e. Chargez le nettoyeur tous les trois mois pour garantir une durée de vie optimale de la batterie.

NB:

Si votre appareil ne fonctionne pas après une longue période de faible autonomie ou après avoir été éteint, veuillez contacter l'équipe du service après-vente pour obtenir de l'aide. Pour votre sécurité, n'essayez pas de le démonter sans autorisation.

Q : Pour quelles formes et matériaux de piscine le nettoyeur est-il compatible ?

R : Le nettoyeur convient aux piscines creusées de forme rectangulaire, ovale ou irrégulière. Il est compatible avec des matériaux de construction tels que le PVC, les carreaux de ciment, les mosaïques et les matériaux acryliques.

Q : Les obstacles comme les marches, les zones peu profondes, les drains ou les pentes affectent-ils le fonctionnement ?

R : Le nettoyeur peut franchir des marches, des drains et des zones d'eau peu profonde. Bien que ces obstacles puissent influencer sa trajectoire de nettoyage, ils n'altèrent pas son bon fonctionnement.

NB:

En cas de problème lors de l'utilisation du nettoyeur, consultez le tableau ci-après pour identifier et résoudre l'anomalie par vous-même.

No.	Problème	Détails	Causes possibles	Solutions proposées
1	L'appareil ne fonctionne pas	L'alimentation électrique fonctionne normalement et le nettoyeur fonctionne pendant quelques secondes.	Le système de transmission est bloqué	Vérifier et éliminer les débris de la transmission
		Le nettoyeur ne fonctionne pas du tout alors que l'alimentation électrique fonctionne normalement.	Les roues de la pompe sont bloquées	Vérifier et éliminer les débris
2	Dysfonctionnements de l'alimentation électrique	L'alimentation ne répond pas	Mauvaise connexion ou présence d'eau à l'intérieur	Vérifier la connexion
3	Ne monte pas sur les parois		Matériels de construction glissants	Coller des blocs adhésifs
			Eau trop sale	Nettoyer le panier du filtre
4	Escalade anormale des murs	Montée lente	Panier du filtre bloqué	Nettoyer le panier du filtre
		S'enfonce loin du mur ou flottant sur l'eau	Admission d'air Panier du filtre bloqué	Coller des blocs adhésifs Nettoyer le panier du filtre
5	Face avant vers le haut		La longueur du câble n'est pas suffisante pour couvrir l'ensemble de la piscine	Libérer plus de câble
			Panier du filtre bouché	Nettoyer le panier du filtre
6	Ne suis pas le chemin de nettoyage défini		Obstacles	Aider la machine à s'éloigner de l'obstacle
7	Coincé au niveau de l'évacuation de l'eau		La hauteur de l'évacuation est supérieure à 3 cm	Aider l'appareil à s'éloigner de l'obstacle
8	Impossible de se connecter à l'application		L'appareil est éteint	Redémarrer

07 /CERTIFICATION

Les robots nettoyeurs de piscine Robopool ont réussi tous les tests de performance et de fiabilité, et ont obtenu les certifications requises dans les pays où ils sont commercialisés.



08 /SERVICE CLIENT

En raison de notre engagement à améliorer continuellement nos produits, les produits mentionnés dans ce manuel peuvent différer des modèles réels. Bestway se réserve le droit de mettre à jour ses produits à tout moment.

Si vous rencontrez des problèmes lors de l'utilisation, veuillez contacter notre service après-vente.

E-mail: sav-nbs@bestwaycorp.fr
Bestway SARL

80, route des Lucioles – Les Espaces de Sophia – Bât P - 06560 Valbonne