

FERMAX

way

RELÉ WAY
WAY RELAY
RELAIS WAY
WAY RELAYS
RELÉ WAY

MANUAL DE INSTALADOR
INSTALLER'S MANUAL
MANUEL D'INSTALLATION
INSTALLATIONSHANDBUCH
MANUAL DO INSTALADOR

es.

en.

fr.

de.

pt.

1. Acerca del RELÉ WAY

Descripción:

El relé way es un dispositivo diseñado para la activación del abrepuertas en sistemas DT. Tiene las siguientes características:

- Permite abrir puertas a través de abrepuertas.
- Compatible con abrepuertas de alto consumo de potencia.
- Con posibilidad de ajustar el tiempo de activación del abrepuertas.
- Con contacto para botón de salida.

2. Elementos y conexiones

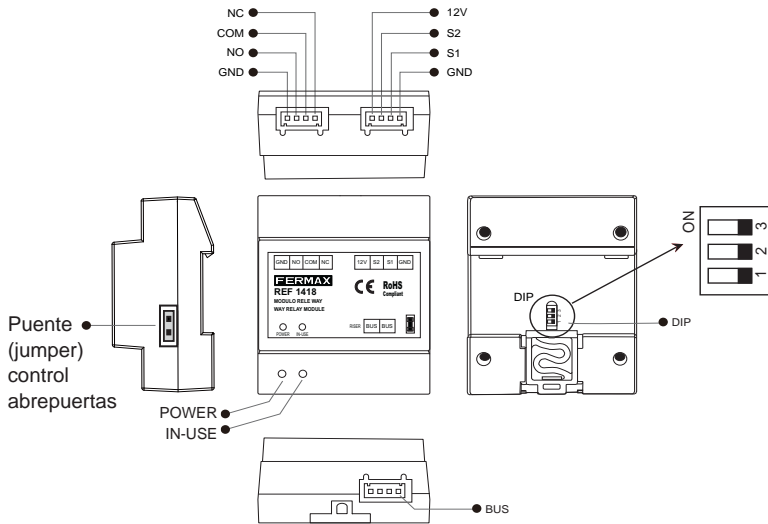

+12V: 12V salida alimentación. Puede usarse para alimentar el abrepuertas.

S2: Reservado.

S1: Contacto de botón de salida. Conexión del botón de salida entre los contactos S1 y GND.

GND: Contacto de tierra común a los otros 3 contactos: S1, S2 y +12V.

NC: Contacto normalmente cerrado para COM.

COM: Contacto común del relé de abrepuertas.

NO: contacto normalmente abierto para COM.

Puente control abrepuertas (jumper): Para seleccionar el tipo de abrepuertas: Vease apartados 5, 6 y 7.

POWER: Indicador de funcionamiento, se encenderá cuando se conecte la alimentación.

IN-USE: Indicador de abrepuertas, se encenderá cuando se conecte el abrepuertas.

Bus: Conexión de la línea de bus, sin polaridad.

DIP: Utilizado para ajustar la dirección del relé.

3. Montaje

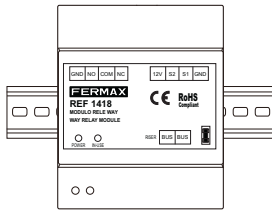

Montaje carril DIN

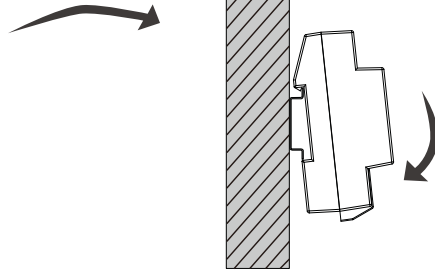

4. Cómo ajustar el tiempo de activación del abrepuertas

- 1). Dar alimentación y durante los 5 primeros segundos, cortocircuitar S2 y GND durante 3 segundos, el indicador IN-USE parpadea.
- 2). Cortocircuitar S1 y GND durante 3 segundos. El indicador IN-USE se encenderá de manera constante.
- 3). Volver a cortocircuitar S2 y GND. El tiempo que se mantenga este cortocircuito es equivalente al tiempo activación del abrepuertas. (El indicador IN-USE parpadea una vez por segundo. El tiempo de ajuste máximo es de 30 segundos).
- 4). Una vez quitado el cortocircuito entre S2 y GND, el tiempo de abrepuertas queda almacenado.

5. Ajuste de interruptor DIP

El interruptor DIP en la parte trasera se utiliza para ajustar la dirección del relé. Por favor, véase la información a continuación para obtener más detalles sobre los ajustes DIP:

Ajustes del DIP para el abrepuertas

DIP	Estado Bit	Descripción
	OFF,OFF,OFF	Para abrepuertas 1 de la puerta 1.
	OFF,OFF,ON	Relé para el control del segundo abrepuertas de la puerta 1: - Sin alimentador adicional (Esquema 6). - Con alimentador adicional (Esquema 7): • A) Con Abrepuertas eléctrico • B) Con Abrepuertas magnético

NOTA: Ver esquemas (6-7) al final de este manual.

1. About WAY RELAY Unit

Description:

The way relay is a unlock function device designed for DT system to control door locks.

It has the features as follows:

- Allows to open gate door locks;
- Support high power-consumption lock;
- With configurable unlock timed output;
- Support exit control button.

2. Parts and Name

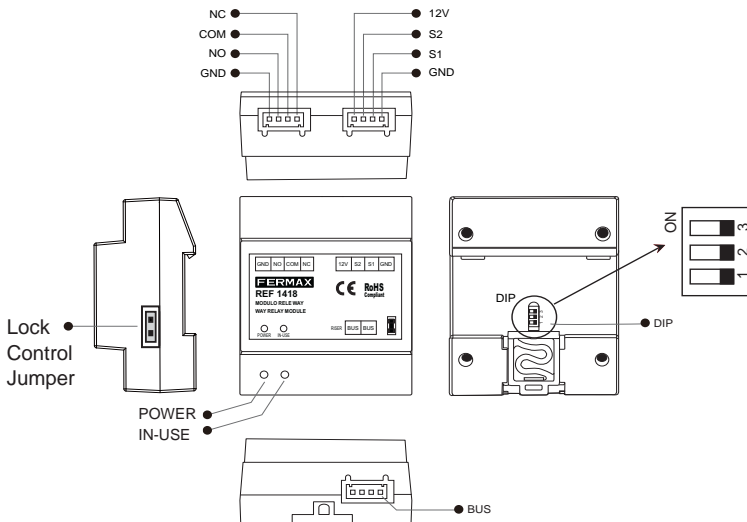

+12V: 12V power output. Can be used to power the lock.

S2: Reserved.

S1: Exit button contact. Short this contact and the GND to unlock.

GND:The common Ground of the other 3 contacts: S1, S2 and +12V.

NC:The normally-closed contact to COM.

COM: The common contact of the unlock relay.

NO: The normally-open contact to COM.

Lock Control Jumper: To select the lock type: see section 5, 6 and 7.

POWER: Working indicator, it will light up when plugs in power supply.

IN-USE: Unlock indicator, it will light up when unlock.

Bus:Connect to the bus line, no polarity.

DIP: Used for setting the address of the relay.

3. Unit Mounting

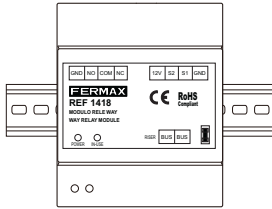

DIN Rail Mounting

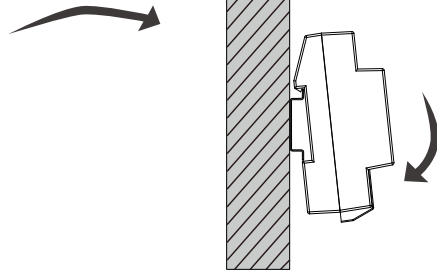

4. How to set the unlock delay time

- 1). Power-on within 5 seconds, short-circuit S2 up to 3 seconds, the IN-USE indicator flash.
- 2). Short-circuit S1 up to 3 seconds, and the IN-USE indicator always light.
- 3). Short-circuit again S2, at this time, the short-circuit time equal to unlock delay time. (the IN-USE indicator flashes once per second, Less than two seconds by one second calculation; The maximum setting time is 30 seconds.)
- 4). After S2 released, saved unlock delay, and exit the setting.

5. DIP Switch Setting

The DIP switch in the back of the panel is used to set the address of the relay. Please refer to the followings for more detail informations about the DIP settings:

DIP settings for lock.

DIP	Bit State	Descriptions
	OFF,OFF,OFF	Lock 1 of the panel 1.
	OFF,OFF,ON	Relay for control the second lock of the panel 1: - Without external power supply (Wiring diagram 6). - With external power supply (Wiring diagram 7): • A) With Electric lock type • B) With Magnetic lock type

NOTE: See diagrams (6-7) at the end of this manual.

1. À propos du RELAIS WAY

Description:

L'actionneur du relais way est un dispositif de déverrouillage conçu pour les systèmes DT en vue de contrôler les différentes gâches. Il présente les caractéristiques suivantes :

- Permet d'ouvrir les gâches de la porte d'entrée.
- Compatible avec une gâche à forte consommation électrique.
- Avec sortie temporisée de la gâche configurable.
- Compatible avec le bouton de sortie.

2. Éléments et leur désignation

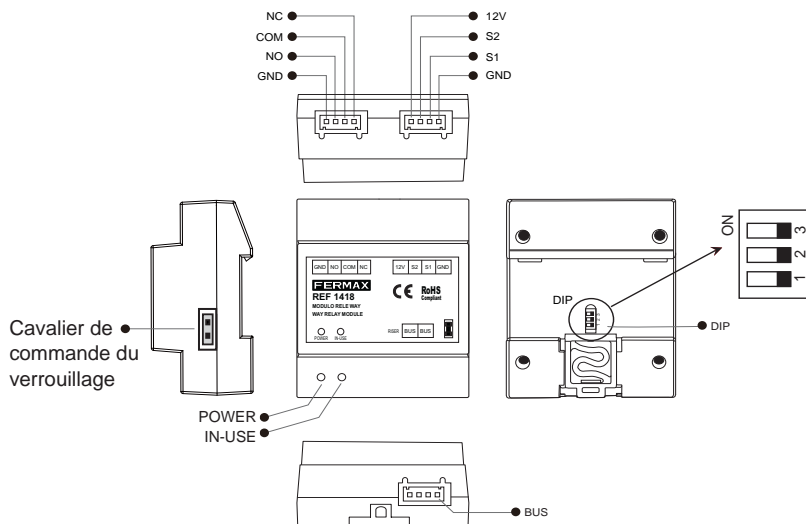

+12V: Sortie d'une puissance de 12 V. Peut servir à alimenter la gâche.

S2: Réservé.

S1: Contact du bouton de sortie. Connexion du bouton de sortie entre les contacts S1 et GND.

GND: Contact de masse commun aux 3 autres contacts: S1, S2 et +12V.

NC: Contact normalement fermé sur COM.

COM: Contact commun du relais de déverrouillage.

NO: Contact normalement ouvert sur COM.

Cavalier de commande du verrouillage: Pour sélectionner le type de verrouillage : voir point 5, 6 y 7.

POWER: Témoin de fonctionnement, il s'allumera en cas d'alimentation.

IN-USE: Témoin de déverrouillage, il s'allumera en cas de déverrouillage.

Bus: Connexion à la ligne de bus, pas de polarité.

DIP: Utilisé pour la configuration de l'adresse du relais.

3. Installation de l'unité

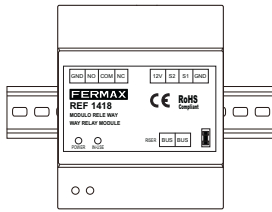

Installation du rail DIN

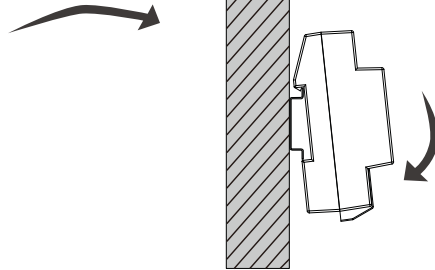

4. Comment régler le délai de temporisation de déverrouillage

- 1). Alimentation sous 5 secondes, court-circuit de S2 jusqu'à 3 secondes, le témoin IN-USE clignote.
- 2). Court-circuit de S1 jusqu'à 3 secondes ; le témoin IN-USE est allumé en permanence.
- 3). Nouveau court-circuit de S2, à ce moment, le temps du court-circuit est identique au délai de temporisation de déverrouillage (le témoin IN-USE clignote une fois toutes les secondes, moins de deux secondes pour un calcul de 1 seconde, le réglage du temps maximal est de 30 secondes).
- 4). Une fois S2 relâché et le délai de déverrouillage enregistré, quittez le réglage.

5. Configuration de l'adresse du relais

Le DIP switch se trouve à l'arrière du module sert à configurer l'adresse du relais.

Réglages DIP de la gâche.

DIP	État binaire	Descriptions
	OFF,OFF,OFF	S'applique à la gâche 1 de la platine 1.
	OFF,OFF,ON	Relais : commande de la deuxième gâche de la platine 1: - Sans alimentation externe (Schéma 6). - Avec alimentation externe (Schéma 7): • A) Avec Gachê électronique • B) Avec Gachê électro-magnétique

REMARQUE : voir schémas (6-7) à la fin de ce manuel.

1. Über das Relais WAY

Beschreibung:

Das Relais WAY dient in DT-Systemen dazu, die Türöffner zu steuern. Es verfügt über folgende Funktionen:

- Ermöglicht das Entriegeln von Türöffnern;
- Unterstützt die Verwendung eines Türschlosses mit hohem Stromverbrauch;
- Mit konfigurierbarem Ausgang (Verzögerungszeit);
- Unterstützt Türöffnungstaste

2. Elemente und Anschlüsse

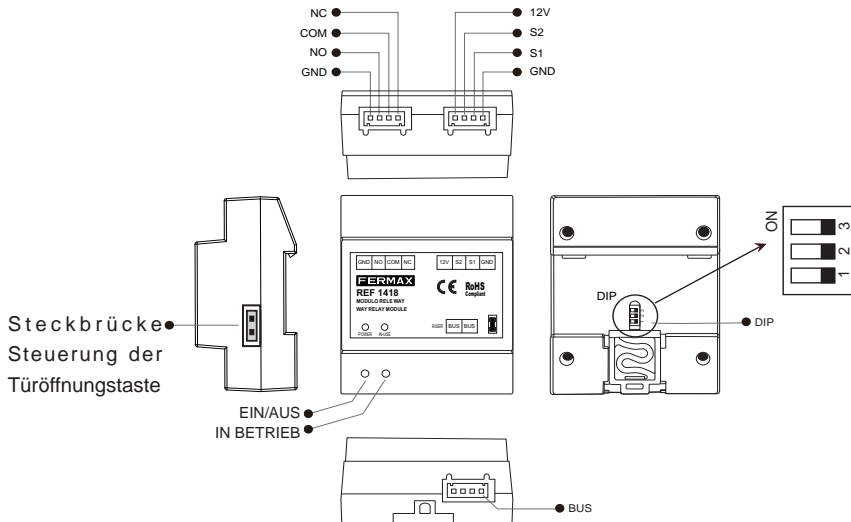

+12V: 12-V-Stromausgang. Kann verwendet werden, um den Türöffner mit Strom zu versorgen.

S2: Reserviert.

S1: Kontakt Türöffnungstaste. Türöffnungstaste zwischen S1 und GND anschließen.

GND: Gemeinsame Erdung der anderen 3 Kontakte: S1, S2 und +12 V.

NC: Kontakt für COM normalerweise geschlossen.

COM: Der gemeinsame Kontakt des Türöffner-Relais.

NO: Kontakt für COM normalerweise offen.

Steckbrücke zur Steuerung des Türöffners: Zur Auswahl des Türöffnertyps: Siehe Abschnitte 5, 6 und 7.

POWER: EIN-/AUS-Anzeige, leuchtet auf, wenn das Netzgerät angeschlossen wird.

IN-USE: In Betrieb: Türöffneranzeige, leuchtet auf, wenn der Türöffner angeschlossen wird.

Bus: Anschluss an die Bus-Leitung, ohne Polarität.

DIP: Einstellung der Relais-Adresse.

3. Montage

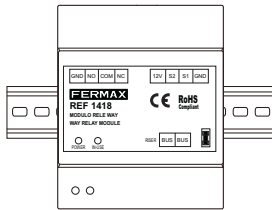

DIN-Schienenmontage

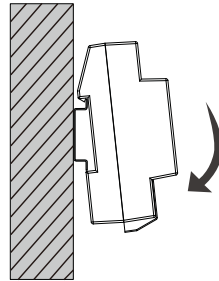

4. Einstellung der bei Auslösung des Türöffners

- 1). Unter Strom setzen und innerhalb von 5 Sekunden S2 und GND 3 Sekunden lang kurzschließen, die IN-BETRIEB-Anzeige blinkt.
- 2). S1 und GND 3 Sekunden lang kurzschließen, die IN-BETRIEB-Anzeige leuchtet permanent.
- 3). S2 und GND erneut kurzschließen. Die Dauer der Kurzschlusszeit ist dabei gleich der Verzögerungszeit. (Die IN-BETRIEB-Anzeige blinkt im Sekundentakt. Die maximale Verzögerungszeit beträgt 30 Sekunden.)
- 4). Durch Aufheben des Kurzschlusses zwischen S2 und GND wird die Türöffnungszeit automatisch gespeichert.

5. Einstellung der DIP-Schalter

Der DIP-Schalter auf der Rückseite des Bedienfelds wird dazu verwendet, die Adresse des RLC einzustellen. Bitte nachfolgende Information beachten, um weitere Information über die DIP-Einstellungen zu erhalten.

DIP-Einstellungen für den Türöffner.

DIP	Bit-Status	Beschreibungen
	OFF,OFF,OFF	Gilt für Türöffner 1 von Türstation 1.
	OFF,OFF,ON	Relais zur Steuerung des zweiten Türöffners der Türstation 1: - Ohne externes Netzgerät (Schemata 6). - Mit externes Netzgerät (Schemata 7): • A) Mit Elektronischer Türöffner • B) Mit Elektromagnetischer Türöffner

HINWEIS: Siehe Schemata (6 - 7) am Ende dieses Handbuchs.

1. Acerca do RELÉ WAY

Descrição:

O atuador de relé way é um dispositivo com função de desbloqueio destinado ao controlo de trincos pelo sistema DT. Apresenta as seguintes características:

- Permite a abertura de trincos de porta;
- Suporta trincos de alto consumo energético;
- Com saída de desbloqueio temporizada configurável;
- Suporta o botão de controlo de saídas.

2. Peças e designações

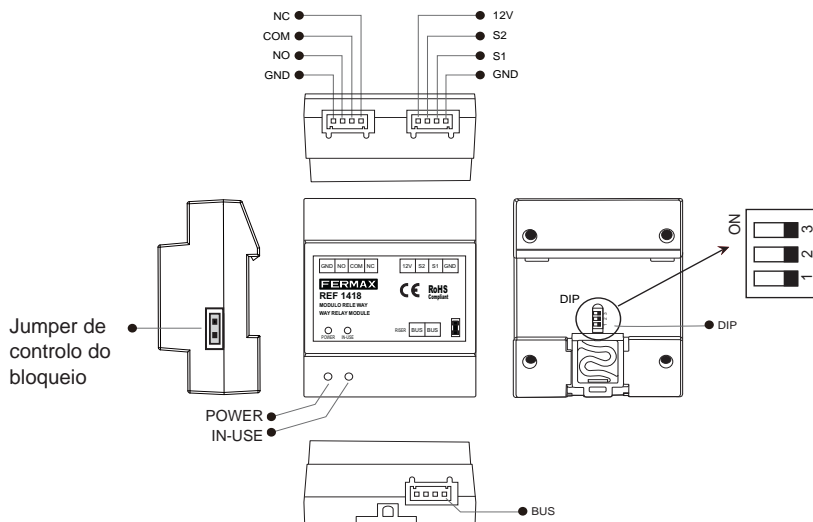

+12V: 1 Saída de 12 V de potência. Pode ser usada para alimentar o trinco.

S2: Reservado.

S1: Contacto do botão de saída. Curto-circuitar este contacto e GND para desbloquear.

GND: Terra comum dos outros 3 contactos: S1, S2 e +12V.

NC: Contacto normalmente fechado para COM.

COM: Contacto comum do relé de desbloqueio

NO: Contacto normalmente aberto para COM.

Jumper de controlo do bloqueio: Para seleccionar o tipo de bloqueio: consulte a secção 5, 6 e 7.

POWER: Indicador de funcionamento que se ilumina quando recebe alimentação de energia.

IN-USE: Indicador de desbloqueio que se ilumina ao desbloquear.

Bus: Ligação à linha de barramento, sem polaridade.

DIP: Usa-se para definir o endereço do relé.

3. Montagem do aparelho

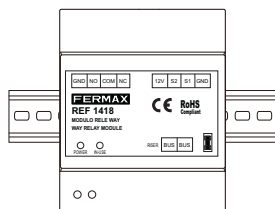

Montagem em calha DIN

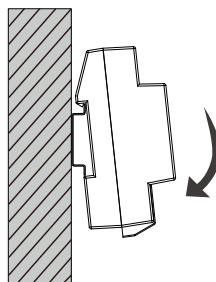

4. Como definir a temporização do desbloqueio

- 1). Dentro de 5 segundos após ligar, curto-circuitar S2 até 3 segundos; o indicador EM USO pisca.
- 2). Curto-circuitar S1 até 3 segundos; o indicador EM USO ilumina-se permanentemente.
- 3). Curto-circuitar S2 de novo; neste momento, o tempo de curto-circuito é igual à temporização de desbloqueio (o indicador EM USO ilumina-se uma vez por segundo, menos de dois segundos por cálculo de um segundo; o tempo máximo de ajuste é de 30 segundos).
- 4). Depois de soltar S2, guarde a temporização de desbloqueio e abandone o ajuste.

5. Definição do DIP switch

Usa-se o DIP switch na parte posterior do painel para definir o endereço do RLC. Por favor, consulte o seguinte para informações mais detalhadas sobre as definições DIP:

Definições DIP para bloqueio.

DIP	Estado do Bit	Descrições
	OFF,OFF,OFF	Aplica-se ao trinco 1 de la porta 1.
	OFF,OFF,ON	Relé controla o segundo trinco de la porta 1: - Sem fonte de alimentação externa (Esquema 6). - Com fonte de alimentação externa (Esquema 7): • A) Com Trinco eletrónico • B) Com Trinco eletromagnético

NOTA: Ver esquemas (6-7) no final deste manual.

- es. 6. Conexión de abrepuertas sin alimentador adicional (sólo apto para abrepuertas de 12Vdc máx. 450mA).
Relé para el control del segundo abrepuertas de la puerta 1.
- en. 6. Internal powered lock connection (only suitable for electronic lock 12Vdc máx. 450mA).
Relay for control the second lock of door station 1.
- fr. 6. Raccordement de la gâche alimentée en interne (gaché électronique 12Vdc max. 450mA).
Relais : commande de la deuxième gâche de la platine de rue 1.
- de. 6. Schloss mit interner Stromversorgung (elektronisches Schloss 12 VDC, max. 450 mA).
Relais zur Steuerung des zweiten Türöffners der Türstation 1.
- pt. 6. Ligação de bloqueio alimentada internamente (trinco eletrónico 12Vdc máx. 450mA).
Relé controla o segundo bloqueio da estação de porta 1.

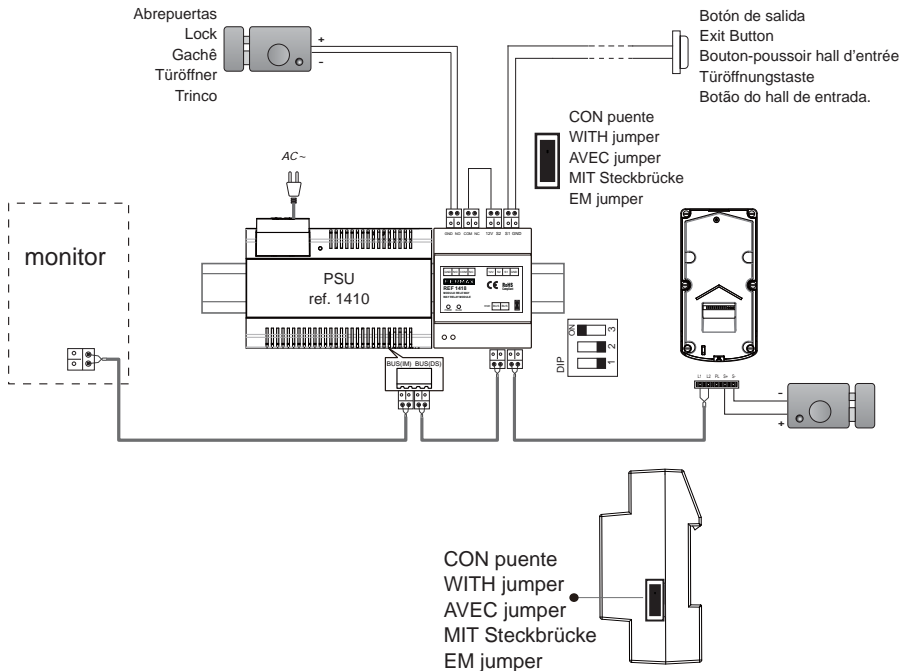

- (es.) 7. Conexión de abrepuertas con alimentador adicional
- (en.) 7. External Power Supply powered lock connection
- (fr.) 7. L'alimentation externe alimente le raccordement de la gâche
- (de.) 7. Ein externes Netzgerät speist den Türöffner
- (pt.) 7. Ligação de trinco alimentada por fonte de alimentação externa

- (es.) A. Abrepuertas eléctrico
Relé para el control del segundo abrepuertas de la puerta 1.
- (en.) A. Electronic lock type:
Relay control the second lock of door station 1.
- (fr.) A. Gachê électronique
Relais : commande de la deuxième gâche de la platine de rue 1.
- (de.) A. Elektronischer Türöffner
Relais zur Steuerung des zweiten Türöffners der Türstation 1.
- (pt.) A. Trinco eletrónico
Relé controla o segundo bloqueio da estação de porta 1.

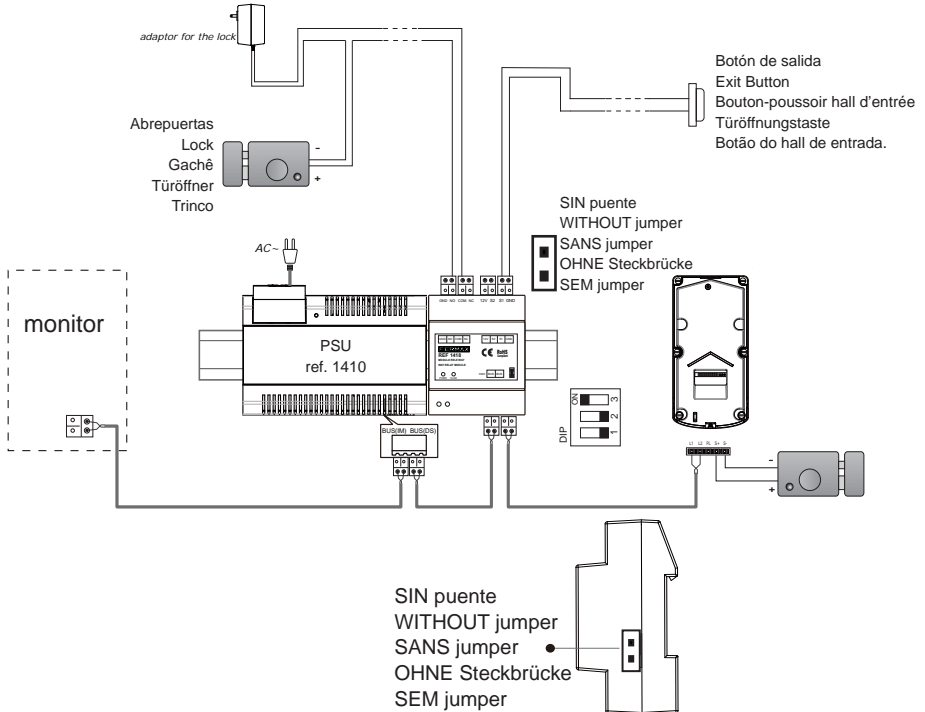

- (es.) B. Abrepuertas magnético.
Relé para el control del segundo abrepuertas de la puerta 1.
- (en.) B. Magnetic lock type:
Relay control the second lock of door station 1.
- (fr.) B. Gachê électro-magnétique.
Relais : commande de la deuxième gâche de la platine de rue 1.
- (de.) B. Elektromagnetischer Türöffner
Relais zur Steuerung des zweiten Türöffners der Tür 1.
- (pt.) B. Trinco eletromagnético.
Relé controla o segundo bloqueio da estação de porta 1.

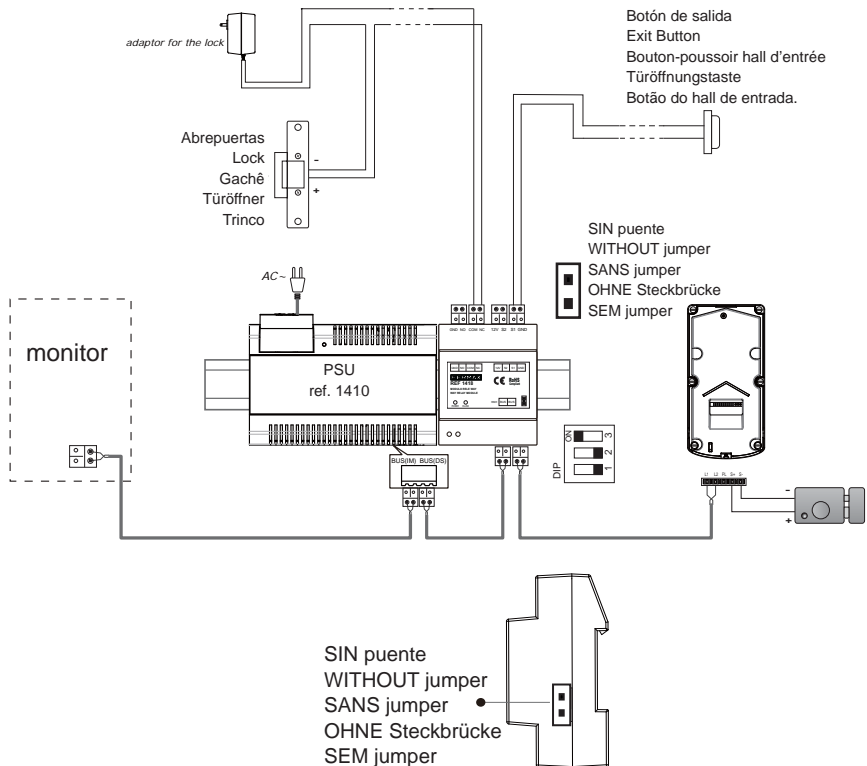

es. 8. Especificaciones

- Alimentación: 24 Vdc;
- Tiempo de activación abrepuertas: 1~30s (por defecto 1s).
- Alimentación abrepuertas: 12 V CC, 450 mA (alimentación interna).
- Temperatura de trabajo: -10 °C~+40 °C.
- Dimensiones: 89 (H) x 71 (A) x 45 (P) mm.

en. 8. Specification

- Power Supply : 24 Vdc;
- Unlocking Time: 1~30s(Default 1s).
- Lock Power supply: 12Vdc, 450mA(Internal Power),
- Working Temperature: -10°C~+40°C.
- Dimension: 89(H)x71(W)x45(D)mm.

fr. 8. Caractéristiques

- Alimentation : 24 Vcc;
- Durée de deverrouillage : 1~30 s (par défaut 1 s).
- Alimentation de la gâche : 12 Vcc, 450 mA (alimentation interne).
- Température de service : -10 °C~+40 °C.
- Dimensions : 89 (H) x 71 (L) x 45 (P) mm.

de. 8. Technische Daten

- Stromversorgung: 24 VDC;
- Entriegelungszeit: 1 ~ 30 s (standardmäßig 1 s)
- Stromversorgung Türöffner: 12 VDC, 450 mA (Eigenspeisung)
- Betriebstemperatur: - 10 °C ~ + 40 °C
- Abmessungen: 89 (H) x 71 (B) x 45 (T) mm

pt. 8. Especificações:

- Alimentação: 24 Vdc;
- Tempo de desbloqueio: 1~30 s (por predefinição: 1 s);
- Alimentação de energia para bloqueio: 12 VDC, 450 mA (potência interna);
- Temperatura de serviço: -10 °C ~ +40 °C;
- Dimensões: 89 (A) x 71 (L) x 45 (P) mm.

FERMAX

Avd. Tres Cruces, 133
46017 Valencia
Spain

(es.) Publicación técnica de carácter informativo editada por FERMAX ELECTRÓNICA.

FERMAX, en su política de mejora constante, se reserva el derecho a modificar el contenido de este documento así como las características de los productos que en el se refieren en cualquier momento y sin previo aviso. Cualquier modificación será reflejada en posteriores ediciones de este documento.

(en.) Technical document published for information purposes by FERMAX ELECTRÓNICA.

FERMAX, in a policy of ongoing improvement, reserves the right to modify the contents of this document and the feature of the products referred to herein at any time and with no prior notice. Any such modifications shall be reflected in subsequent editions of this document.

(fr.) Publication technique à caractère informatif éditée par FERMAX ELECTRÓNICA.

Conformément à sa politique de perfectionnement continu, FERMAX se réserve le droit de modifier, à tout moment et sans préavis, le contenu de ce document ainsi que les caractéristiques des produits auxquels il est fait référence. Toutes les modifications seront indiquées dans les éditions suivantes.

(de.) Technische Veröffentlichung zu Informationszwecken; Herausgeber: FERMAX ELECTRONICA.

FERMAX behält sich das Recht vor, den Inhalt dieses Dokuments sowie die technischen Eigenschaften der erwähnten Produkte ohne vorherige Ankündigung zu ändern, um dadurch den ständigen Weiterentwicklungen und den damit in Verbindung stehenden Verbesserungen Rechnung zu tragen. Alle Änderungen werden in den Neuauflagen dieses Dokuments berücksichtigt.

(pt.) Publicação técnica de carácter informativo editada pela FERMAX ELECTRONICA.

A FERMAX, na sua política de constante melhoria, reserva-se o direito de modificar o conteúdo deste documento, assim como as características dos produtos que nele são referidos, a qualquer momento e sem aviso prévio. Qualquer modificação será apresentada em edições posteriores deste documento.