



## FICHA ESPECIFICACIONES DE PRODUCTO

Rev. nº 1  
04/10/2024

<b>Fecha</b>	04/10/2024	<b>Denominación</b>	<b>Código</b>
<b>Ref. comercial</b>	<b>7-53.01</b>	Soporte regulable de zamak mod.53 blanco 10x8 cm	000053000000107
<b>Familia</b>	200	Ordenación	<b>EAN</b> 8423224787069
<b>Familia</b>	202	Soportes Regulables	<b>EAN CAJA</b>
<b>#</b>	<b>Fecha</b>	<b>Solicitante</b>	<b>Motivo del cambio</b>
1			
2			
3			

### Características del Producto

Soporte regulable de zamak en metal. Medidas 88x105x39mm. Fácil instalación a la pared con tornillos y tacos. Incluye elementos de fijación: Tornillos y tacos para pared.

Fabricado en metal zamak de alta calidad para garantizar una alta resistencia y durabilidad

Dimensiones:105x88x39 mm

Sistema de fijación: atornillado. 2 tornillos . Fácil instalación a la pared con tornillos y tacos. Incluye elementos de fijación: Tornillos y tacos para pared.

Empresa respetuosa con el medio ambiente



Control de calidad. Empresa con certificado de calidad ISO9001 e ISO14001

Certificados requeridos (PEFC, Reach, contacto alimentario, ...)

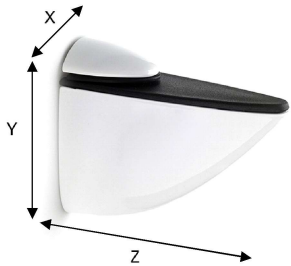
### Dimensiones generales y tolerancias

Artículo	Nominal	Tol., (+ -)	Máx	Mín	Observaciones
X - Largo (mm)	39				
Y - Ancho (mm)	88				
Z - Alto (mm)	105				
Espesor (mm)	-				
Diámetro (mm)	-				
Peso pieza (gr)	297,00				
Peso conjunto (gr)	308,00				
Entre puntos (mm)	-				
Métrica (mm)	-				
Material	Zamak				
Acabado	Blanco				

### Packaging

Envase			Condicionamiento		
Largo envase (mm)	150	 Ejemplo	Largo cond. (mm)	320	
Ancho envase (mm)	220		Ancho cond. (mm)	205	
Alto envase (mm)	39		Alto cond. (mm)	180	
Peso neto (gr)	305		Peso neto (gr)	6.200	
Peso bruto (gr)	310		Peso bruto (gr)	6.478	
Volumen (m3)	0,001287		Volumen (m3)	0,011808	
Uds. Envase	1		Uds. Caja	20	
Envase	Producto en bolsa		Caja	Caja cartón	

### Calidad

(marcar los tipos de control a realizar sobre el producto)

Tipo de Control	Realizado	Descripción	Realizado	Comentarios	Comentarios
Dimensional	x	Etiqueta legible	x		
Roscado	-	Código barras legible	x		
Acabado superficial	x	Aspecto envasado	x		
Aspecto general	x	Aspecto Encajado	x		

**Si hay otras características** no cubiertas por este documento, adjuntar hojas, planos o anotaciones complementarias describiéndolas.

El diseño de la pieza debe ir acorde a la versión de plano siguiente: \_\_\_\_\_

Desarrollo de Producto	Comercial / Solicitante	Calidad	Compras
Elaborado por: Berna Liz Romero Fecha: 04/10/2024	Revisado por:  Fecha:	  Fecha:	  Fecha:

Este documento anula y sustituye al anterior

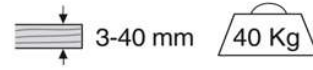
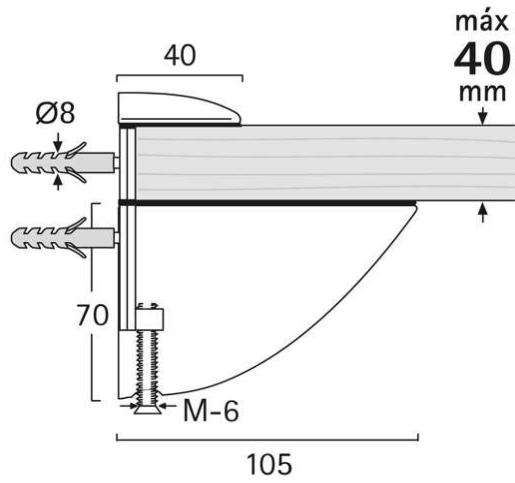

1

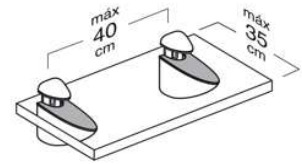
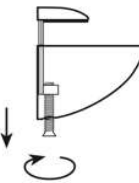

2

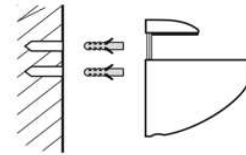

3

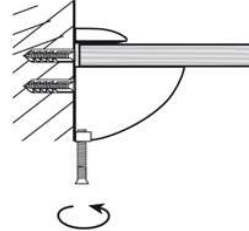

**Soportes regulables**  
Adjustable shelf-supports  
Supports réglables

Desarrollo de Producto		Comercial / Solicitante	Calidad	Compras
Elaborado por: B. Romero	Revisado por:			
Fecha: 04/10/2024	Fecha:	Fecha:	Fecha:	Fecha: