

Haier

YR-E17

Wired Controller Operation & Installation Manual

English

Comando a filo Manuale di Funzionamento & Installazione

Italiano

Contrôleur filaire Manuel d'installation et de fonctionnement

Français

kabelgebundener Controller Betriebs- & Installationsanleitung

Deutsch

Mando por cable Manual de Operación e Instalación

Español

Controlo com Fio Manual de Operação e Instalação

Português

Руководство по эксплуатации и монтажу

русский

جهاز التحكم الموصول بالأسلاك التشغيل ودليل التنصيب

عربي

- Please read this operation manual before using the air conditioner.
- Please keep this manual carefully and safely.

Mando por cable

Manual de Operación e Instalación

YR-E17

CONTENIDO

Teclas y Funciones	1
Operación	7
Instrucción de instalación del cableado del control	24

- Por favor lea este manual de operación antes de usar el equipo de aire acondicionado.
- Guarde este manual cuidadosamente y de forma segura.

Teclas y Funciones

Interfaz de pantalla

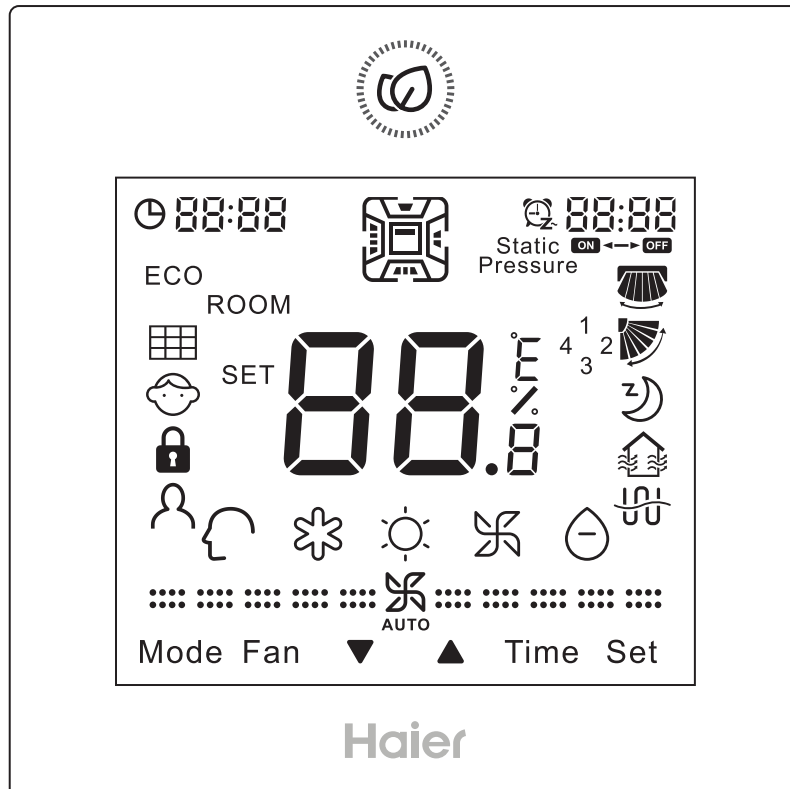

Tecla



ON/OFF

Teclas y Funciones



Tecla de ajuste es para la temperatura, reloj, temporizador, ajuste de la curva de sueño, compensación de temperatura y ahorro de energía; Tecla de consulta es para ver el detalle de los parámetros y de los códigos de error; tecla de navegación para el cambio de función.

La precisión de ajuste de la temperatura es de 0,5 °C (1 °F). Si el modo de ahorro de energía no está establecido, el rango de ajuste es de 16 °C (60 °F) a 30 °C (86 °F). Si el modo de ahorro de energía está activado, el límite de temperatura más baja de refrigeración / deshumectación y el límite de la temperatura más alta de calefacción se deciden por la configuración del equipo, la temperatura de refrigeración / deshumectación mínima predeterminada es de 23 °C (74 °F), y la temperatura máxima predeterminada en modo calefacción es de 26 °C (78 °F).

Nota:

- Si el interruptor DIP Sw2 está en modo "on", se muestra la temperatura ambiental, incluso cuando el equipo está apagado. Durante la transición de apagado a encendido, el cambio de modo y la configuración de temperatura, se muestra SET parpadeado, y muestra estáticamente la configuración de temperatura. Y a continuación, muestra estáticamente la temperatura ambiental, y 3 segundos después, el icono el texto ROOM.

En el modo de ahorro de energía y el modo de compensación de temperatura el ajuste cambia de 1°C en 1°C (1°F).

- Si se utiliza una unidad de aire fresco, la configuración de temperatura no se puede ajustar. Si no hay configuración Central / Lock, la temperatura se fija en 18 °C (64 °F) en refrigeración y 22 °C (72 °F) en el calefacción. La tecla Up/Down no se mostrará en el estado normal, pero se mostrará y es válida en la configuración del temporizador, selección de función, cambio de unidad en la consulta de códigos de error de, cambio de parámetros, ajuste del número de unidad, ajuste de tiempo de la curva de sueño, etc.



24 horas, pulsa ▼ una vez para reducir un minuto. Manteniendo pulsado más de un segundo, se reduce 2 minutos, manteniendo más de 5 segundos, se reduce en pasos de 10 minutos. El tiempo seguirá disminuyendo a un ritmo de 10 minutos en 10 segundos. Viceversa. Pulsa SET para confirmar o se volverá al estado anterior de forma automática en 10 segundos.

Teclas y Funciones

Mode

Pulsa esta tecla para cambiar de modo. Para obtener la información detallada, consulte la configuración de modo.

Nota: Si se utiliza una unidad de aire fresco, se usa en 3 modos, a partir de refrigeración→calefacción → ventilador →refrigeración.

Fan

Al pulsar esta tecla, la velocidad del ventilador cambiará en la siguiente secuencia:   

(Baja) →    (Media) →    (Alta) →   





(Automático) →   (Baja)

Nota: El ventilador automático podrá cambiar en la siguiente secuencia:

Al pulsar esta tecla, la velocidad del ventilador cambiará en la siguiente secuencia (Solo es válido para algunos modelos):

  (Brisa) →   (Baja) →   (Media) →   

(Alta) →   (Súper) →    (Automático) →

  (Brisa)

Ventilador automático:

  (Brisa) →   (Baja) →   (Media) →  

(Alta) →   (Súper)

En el modo de ventilador no hay ventilador automático; el icono del ventilador parpadeará cuando se ajusta la velocidad del ventilador. Se mostrará estáticamente después del ajuste.

Nota: Si se utiliza una unidad de aire fresco, el ventilador estará en el modo de ventilador automático y no se puede ajustar. Si pulsa la tecla FAN, la imagen del ventilador y FFFF parpadearán en la esquina superior derecha, avisando de que no se puede ajustar la velocidad del ventilador, y se mostrará de forma estática después de 3s. La velocidad del ventilador de la unidad de aire fresco será controlada automáticamente por la unidad interior y el mando por cable muestra siempre el modo ventilador automático.









Teclas y Funciones









Time

Temporizador ON, Temporizador OFF, Temporizador ON / OFF.



Set

Pulsa esta tecla para cambiar el modo de la función. Si se trata del modelo de cassette de cuatro vías, pulsa la tecla Set durante 5s para entrar en el cambio de modo de la función.

1. Pulsa ▼ para seleccionar las funciones en la siguiente secuencia:  (solo swing horizontal) →  (solo swing vertical) →  →  (Función de ventilación) →  (Función de reserva) →  (Cuando sea el momento para la limpieza del filtro, debe seleccionarse este modo) →  (El segundo "8" de los dígitos "88.8" de la visualización de la temperatura se mostrará como "A", solo válido para algunos modelos) →  (El segundo "8" de los dígitos "88.8" de la visualización de la temperatura se mostrará como "B", solo válido para algunos modelos) →  (Detección de movimiento, solo es válido para algunos modelos) → función de calefacción de 10 °C (esta función solo funciona en el modo de calefacción para algunos modelos) → el flujo de aire sano hacia arriba (Solo válido para algunos modelos) → el flujo de aire sano hacia abajo (Solo válido para algunos modelos)













2. Pulsa ▲ para seleccionar las funciones en la siguiente secuencia: el flujo de aire sano hacia abajo (Solo válido para algunos modelos) → el flujo de aire sano hacia arriba (Solo válido para algunos modelos) → función de calefacción de 10 °C (esta función solo funciona en el modo de calefacción, y solo válido para algunos modelos) →  (Detección de movimiento, solo válido para algunos modelos) →  (El segundo "8" de los dígitos "88.8" de la visualización de la temperatura se mostrará como "B", solo válido para algunos modelos) →  (El segundo "8" de los dígitos "88.8" de la visualización de la temperatura se mostrará como "A", solo válido para algunos modelos) →  (Cuando sea el momento para la limpieza del filtro, debe escogerse este modo) →  (Función de reserva) →  (Función de ventilación) →  (solo swing vertical) →  (solo swing horizontal)

3. Pulsa Set para confirmar la función seleccionada. Si se selecciona la función, pulse Set para cancelar esta función.











Nota: El swing horizontal  es válido solo después de configurar el interruptor DIP switch, el icono  solo se aparece si el filtro requiere limpieza.

Teclas y Funciones

Iconos

	Reloj; Configuración / consulta de parámetros; códigos de error; Configuración del modo.
	Temporizador ON/OFF: Sueño; configuración / consulta de parámetros; Códigos de error de mal funcionamiento.
	Muestra de temperatura y humedad de ROOM/SET, cada paso es 0,5 °C (1 °F). Por ejemplo, si la temperatura es de 25 °C (77 °F), se mostrará 25,0 °C (77 °F). La función de visualización de humedad está reservada.
	Ahorro de energía: este icono solo se mostrará cuando la función de ahorro de energía está establecido.
	Limpieza del filtro.
	Bloqueo Infantil. Este icono solo se muestra cuando la función de bloqueo para niños está activada.
	Bloqueo / Central
	Detección de Movimiento (solo válido para algunos modelos)
	Swing Horizontal. Este icono se muestra en el modo swing; y no se muestra fuera del modo swing.
	Swing Vertical. Este icono se muestra en el modo de swing; y no se muestra fuera del modo swing.
	Sueño.este icono aparece cuando se configura el modo sueño, mostándose la hora
	Ventilación de Recuperación de Calor, esta imagen se aparece cuando se configura la ventilación de recuperación de calor.

Teclas y Funciones

	Ventilación de Recuperación de Calor, esta imagen se aparece cuando se configura la ventilación de recuperación de calor.		
	Modo Inteligente.		
	Modo de Refrigeración.		Modo de Calefacción.
	Modo de Ventilador.		Modo deshumectación.
		Velocidad del Ventilador modo Brisa (Solo válido para algunos modelos)	
		Velocidad del Ventilador Baja.	
		Velocidad del Ventilador Baja.	
		Velocidad de Ventilador Alta.	
		Velocidad del Ventilador Súper (Solo válido para algunos modelos)	
Si la velocidad del ventilador se encuentra en ventilador automático, que va a cambiar en la siguiente secuencia: Brisa (Solo Válido para algunos modelos) → Baja → Media → Alta → Súper (Solo válido para algunos modelos), el icono AUTO se mostrará simultáneamente.			

Operación

Configuración del DIP switch

Interruptor DIP	Estado (On/Off)	Función	Configuración predeterminado
Sw1	On	Mando de cable modo esclavo	Off
	Off	Mando de cable modo maestro	
Sw2	On	Display de la temperatura ambiente habilitado	Off
	Off	Display de la temperatura ambiente deshabilitado	
Sw3	On	Sensado de la temperatura ambiente mediante sensor de la PCB del equipo de AC	Off
	Off	Sensado de la temperatura ambiente mediante sensor del mando por cable	
Sw4	On	Memoria no volátil deshabilitada	Off
	Off	Memoria no volátil habilitada	
Sw5	On	Protocolo original	Off
	Off	Auto-adaptación	
Sw6	On	Reservado	Off
	Off	Reservado	
Sw7	On	Modelo con swing Vertical y horizontal	Off
	Off	Modelo con swing Vertical	
Sw8	On	Unidad de aire fresco	Off
	Off	Unidad de AC	

Operación

Diferencia entre la función del mando en modo maestro y en modo esclavo

Ítem de comparación	Mando en modo maestro	Mando por cable de esclavo
Función	Todas las funciones están disponibles	1. ON/OFF, Modo, Velocidad de ventilador, Configuración de temperatura, Swing, Ahorro de Energía, Función de bloqueo, Función de ventilación de recuperación de calor, Configuración de modo, Salvapantallas y Bloqueo infantil están disponibles 2. Icono de limpieza de filtro deshabilitado 3. Ver el parámetro detallado y código de error están habilitados

Inicialización

(1) El mando por cable mostrará todos los iconos después de encender o reiniciar, después entrará en el proceso de inicialización. El mando mostrará en la siguiente secuencia: $88:88$ (La esquina superior izquierda) → $88:88$ (La esquina superior derecha) → 88.8 → $88:88$ (La esquina superior izquierda), el LED verde parpadeará todo el tiempo hasta que termine la inicialización.

(2) Si el mando por cable no puede comunicar con la PCB de la unidad interior después de encender, la inicialización durará unos 4 minutos, tras los cuales se mostrará el código de error y se podrá comprobar la causa del mal funcionamiento.

Salvapantallas

(1) En el estado de apagado y sin salvapantallas, mantén presionada la tecla **Time** durante 5s para establecer el tiempo de ahorro de pantalla, que será mostrado estáticamente después de los dos puntos el display de 7 segmentos superior derecha. Pulsa la tecla **Up/Down** para ajustar el tiempo del salvapantallas y pulsa la tecla **Set** para confirmar.

(2) El tiempo de salvapantallas debe ser 0s (iluminación permanente), 15s, 30s, 60s, el valor predeterminado es 15s si no es la primera configuración, se mostrará el último ajuste.

(3) En el proceso de cambiar el tiempo de salvapantallas, presiona la tecla **ON / OFF** para salir de la función de ajuste del tiempo de salvapantallas, que se recuperará el tiempo de salvapantallas antes ajustado e inicia la unidad.

Operación

Nota:

Cuando se controla una unidad de aire fresco, la interfaz principal del mando no mostrará la tecla Up/Down en el estado normal. Cuando en la configuración de salvapantallas, presionando la tecla Time se mostrará la tecla Up/Down en la interfaz principal, después se deberá presionar simultáneamente la tecla Time y Down para entrar en la configuración del tiempo de salvapantallas.

Función de reloj

(1) Se utiliza el sistema de 24 horas, y en el primer encendido, se mostrará 12:00.

(2) Al encender por primera vez el mando por cable, se mostrará  12:00 en la interfaz del mando, y se puede ajustar la hora durante los 10s siguientes. simultáneamente el icono del reloj y los minutos parpadearán, lo que significa que se puede ajustar la hora actual.

(3) Pulsa la tecla Time durante 5 segundos para entrar en la función de configuración de reloj.

Después de encender, se mostrará  12:00 (si se ha configurado la hora antes, la hora del reloj es el tiempo memorizado), con parpadeo del icono de reloj y del minuterero, lo que indica que se puede configurar la hora.

(4) Pulsa la tecla Time para configurar la hora y los minutos. Después de ajustar la hora, pulse la tecla set para confirmar.

(5) En el proceso de ajuste de tiempo, si no se realiza ninguna operación durante 10 segundos, se restaurará el estado anterior.

(6) En el proceso de ajuste de la hora, pulsa la tecla ON / OFF para salir de la función de configuración del reloj apagar el mando al mismo tiempo

(7) Cuando se ajusta el temporizador o el modo sueño sueño, la hora del reloj no se puede ajustar. Si presiona la tecla Time durante 5 segundos para entrar en el ajuste del reloj, el icono del reloj y la hora del reloj parpadearán, indicando que no se puede ajustar la hora.

Operación

Función de temporizador

(1) Configuración del modo de temporizador: Temporizador ON, Temporizador OFF, Temporizador ON / OFF.

(2) Predeterminado: Temporizador ON es  8:00_{ON}, Temporizador OFF es  12:00_{OFF}.

(3) Precisión: La precisión la hora es de 1 minuto. El temporizador de reloj se basa en la hora actual; el ajuste es el mismo que la hora del reloj.

(4) Pulsa la tecla Time, para cambiar el modo del temporizador según el siguiente ciclo:

 8:00_{ON}, ON y (la hora parpadeará)→

 8:00_{ON}, ON y (el minutero parpadeará)→

 12:00_{OFF}, OFF y (la hora parpadeará)→

 12:00_{OFF}, OFF y (el minutero parpadeará)→

 8:00_{ON}, ON y (la hora parpadeará)→

 8:00_{ON}, ON y (el minutero parpadeará)→

 12:00_{OFF}, OFF y (la hora parpadeará)→

 12:00_{OFF}, OFF y (el minutero parpadeará)→ el icono del temporizador desaparecerá.

① Con la posición de hora o minuto parpadeando, presiona ▼▲ para ajustar el temporizador, mantén Presionado para acelerar la velocidad de ajuste, entonces presiona Set para confirmar el ajuste.

② El mando mostrará el cambio de ON a OFF o viceversa que debe ejecutarse a la hora programada según se indica en los iconos (flecha):

. Primero ON luego OFF: ON → OFF, Primero OFF y luego ON: ON ←OFF.

③ El botón ON / OFF no tiene efecto sobre el ajuste del temporizador. el ajuste del temporizador está habilitado aún estando el equipo apagado.

Operación

Cancelación de la configuración del temporizador

(1) Si no se realiza ninguna operación de la tecla Time durante 10s, se cancelará esta configuración y el temporizador volverá al estado anterior.

(2) Pulsa la tecla Time, hasta que el icono del temporizador desaparezca, la función de temporizador se cancelará.

(3) Relación con otros botones cuando el temporizador está ajustado.

Pulsa la tecla Mode o la tecla Fan para del menu de configuración actual, vuelve a pulsarlas para operar la configurar la función deseada; Pulsa la tecla  (ON / OFF) para salir directamente de la configuración del temporizador apagar el equipo simultáneamente. Si ya existía un ajuste del temporizador, el mando por cable funcionará siguiendo la configuración anterior. Si no, el mando por cable tendrá el temporizador deshabilitado.

Swing

(1) Si Sw5 está activado, solo estará habilitado el swing vertical. La posición del sw7 no tendrá efecto sobre el resto de configuraciones.

(2) Si Sw5 está apagado, el tipo de swing puede ser establecido por Sw7, cuando Sw7 está apagado, solo el swing vertical está habilitado, cuando Sw7 está encendido, tanto el swing vertical como el horizontal estarán habilitados. El valor predeterminado es swing vertical

① Si Sw7 está apagado (predeterminado): solo el swing Vertical está disponible.

Pulsa la tecla SET para entrar en la configuración del swing, el icono de swing Vertical parpadeará, a continuación, pulsa la tecla SET de nuevo para confirmar el ajuste. Para cancelar el ajuste, repetir la operación.

② Si Sw7 está encendido: Tanto el swing vertical como el horizontal estarán habilitados.

Pulsa la tecla SET para entrar tanto el swing vertical como el horizontal estarán habilitados, el icono del swing Horizontal parpadeará, a continuación, pulsa la tecla Up/Down para entrar en el modo de swing Vertical, cuando se muestre el ajuste de swing deseado parpadeando, pulsa SET para confirmar.y de nuevo cuando el icono se muestre de manera estática. Si la función de swing se establece, ejecutan la operación anterior para cancelar.

Operación

③ Si se conecta al mando en modo esclavo, la configuración del interruptor Sw7 del mando en modo maestro y de esclavo se deben ser de la misma configuración, y debe coincidir con la configuración del conexionado del mando.

(3) Si Sw5 está apagado, algunos modelos pueden ser auto-adaptativos de la configuración de swing y el control del ángulo de swing.

① Ajuste del ángulo del swing vertical

Pulsa la tecla SET para entrar en la configuración de la función; El icono de swing vertical parpadeará. Pulsa la tecla SET de nuevo El icono del ángulo de swing parpadeará (el primer encendido, el ángulo predeterminado será diferente Dependiendo del modo de funcionamiento del equipo, si no es El primer encendido, el ángulo de swing se mostrará como la última vez). En este momento, el ángulo de swing se puede ajustar mediante la tecla Up/Down (en el modo inteligente, el ángulo de swing es la posición 1, presiona la tecla up para el swing automático, y presiona la tecla down a la posición 2). Cuando presiona la tecla Up/Down para ajustar el ángulo, si no se opera durante 10s, se cancelará la configuración. La interfaz muestra el último ángulo. Si desea configurar otras funciones como el modo sueño, hay que pulsar la tecla SET para continuar.

② Si el ángulo del swing Vertical se puede ajustar:

Pulsa la tecla SET para entrar en la circulación función; el icono de swing Horizontal parpadeará. En este momento, pulsa la tecla Up/Down para cambiar a vertical, el icono de swing parpadeará. Cuando el icono de swing Horizontal parpadee, pulse la tecla SET de nuevo, el ángulo del swing Horizontal parpadeará (si es el primer encendido, el ángulo predeterminado está en la posición 1, la posición central icono del swing horizontal; no es el primer encendido, se mostrará el ángulo de la última vez).









(4) Si se pulsa la tecla Fan o la tecla Mode se sale de la configuración de la función, sin envío de orden. Si se pulsa la tecla Fan o Mode de nuevo, guardará la configuración. Si existe un ajuste del ángulo, pulse la tecla SET para salir de la función de swing. En el proceso de ajuste, si no ha presionado ninguna tecla durante 10s, el ajuste de la función de ángulo de swing se cancelará y se mantendrá el ajuste existente. En el proceso de ajuste, pulsa la tecla ON / OFF para apagar directamente el mando por cable, se guardará el ajuste del ángulo de swing.

Operación

Flujo de aire saludable vertical (Solo válido para algunos modelos)

(1) La función se puede ajustar a través del mando por cable o el mando remoto.

(2) El ciclo de funciones es la siguiente:







 (Solo el swing horizontal habilitado) →  (Solo swing Vertical habilitado) →  →  (Función de ventilación) →  (Función reservada) →  (Cuando sea el momento para la limpieza del filtro, debe seleccionarse este modo para proceder a la limpieza) →  (el segundo "8" de "88.8" del display de temperatura se mostrará como "A", solo válido para algunos modelos) →  (el segundo "8" de "88.8" del display de temperatura se mostrará como "B", solo válido para algunos modelos) →  (Detección de movimiento, solo válido para algunos modelos) → función de calefacción a 10 °C (esta función solo está disponible en el modo de calefacción, y solo es válida para algunos modelos) → el flujo de aire sano hacia arriba (solo válido para algunos modelos) → el flujo de aire sano hacia abajo (solo válido para algunos modelos)

(3) La función solo es válida cuando el ángulo de swing Vertical es ajustable.

(4) Y no se puede ajustar la función del flujo de aire sano hacia arriba y hacia abajo simultáneamente. Cuando se establece un ajuste, se cancela el anterior.

(5) Después establecer la función, se puede ajustar el ángulo de swing Vertical u Horizontal en la interfaz principal. Pulsa la tecla SET para entrar en el modo de configuración de la función. Cuando el icono de swing vertical parpadee, presiona la tecla SET y luego la posición de ángulo de swing 1 parpadeará. Pulsa la tecla Up/Down para ajustar el ángulo. Cuando se haya ajustado el ángulo de swing, el flujo de aire sano vertical se cancela de forma simultánea.

Modo Sueño

(1) Pulsa la tecla para entrar en la configuración de función, presiona   hasta llegar al icono de sueño "  ", el icono parpadeará, y el tiempo de activación del modo sueño se mostrará con  en la esquina superior derecha. Pulsa la tecla Time para entrar en la configuración la temporización del modo sueño. "OFF" y el icono de sueño parpadearán. Pulsa   para ajustar el tiempo de sueño por 0,5 h por cada pulsación, el rango de la temporización del modo sueño es de 0,5 horas a 72 horas. Después del ajuste, pulsa la tecla de nuevo para confirmar. "OFF" y el icono de sueño se mostrarán de forma estática.

Operación

- (2) Cuando el icono de sueño está parpadeando, presiona la tecla **Set** en lugar de **Time**, el mando por cable habilitará o deshabilitará el modo sueño, al contrario del ajuste actual. Si está habilitado el modo sueño se deshabilitará, de estar deshabilitado se entrará en el modo de ajuste
- (3) En caso de corte de suministro eléctrico durante el modo sueño, éste se deshabilitará y desaparecerán los indicadores de modo sueño en el display.
- (4) En el menú de configuración del modo sueño o durante la modificación de la temporización, sino se detecta actividad por parte del usuario durante 10 segundos o más, se cancelará el proceso.
- (5) Durante las configuraciones de las temporizaciones de timer off y sueño coinciden, tendrá prioridad la que ocurra primero. Si entra primero el modo sueño, se cancelará el ajuste de timer off; por el contrario, si entra primero el modo timer off, se deshabilitará el modo sueño.
- (6) En modo de configuración de la función, para salir del mismo, debe presionarse la tecla **Mode** o **Fan**.
- (7) La temporización del modo sueño y timer off no se deben configurar en el mismo intervalo.
- (8) Una vez configurada la temporización del modo sueño, pulsa la tecla **ON / OFF** para salir del menú de configuración y apagar la unidad.

Función de Ventilación con Recuperación de Calor

- (1) Pulsa la tecla **Set** (1) Pulsa la tecla **Set** para entrar en la configuración de función, presiona ▼▲ para llegar al icono de ventilación con recuperación de calor, y "🏠" parpadeará, pulsa de nuevo para confirmar el modo de ventilación. Se puede cancelar el modo volviendo a repetir el proceso.
- (2) Después de configurar la función de ventilación con recuperación de calor, se memorizará en la memoria no volátil si ésta está habilitada.

Cambiar entre Fahrenheit y Celsius

- (1) Si se muestra la temperatura actual en grados Celsius, la temperatura de consigna deben ajustarse a 30°C en uno de los modos (cuando la función de ahorro de energía se encuentre activada, el ajuste en el modo de calefacción será el valor de límite máximo de la función de ahorro de energía). A continuación, pulsa la tecla **Set** durante 15s para cambiar a Fahrenheit, la interfaz mostrará 86 °F (cuando la función de ahorro de energía esté activada, se mostrará su valor de límite más alto en Fahrenheit).

Operación

(2) Si la temperatura actual se muestra en grados Fahrenheit, deben ajustarse a 60 °F en cada uno de los modos (esté activada la función de ahorro de energía, el ajuste en modo de refrigeración / deshumectación será el valor de límite más bajo de la función de ahorro de energía). A continuación, pulsa la tecla ▼ durante 15s para cambiar a Celsius, la interfaz mostrará 16°C (cuando la función de ahorro de energía esté activada, se mostrará su valor de límite más alto de Celsius).

Función de humidificación (solo disponible para algunos modelos)

Pulsa la tecla de modo para cambiar al modo deshumectación y la humedad se mostrará en el área de visualización de temperatura. La tecla Up/Down es la tecla de ajuste de humedad.

Ahorro de Energía

(1) Pulsa la tecla **Set** para entrar en la configuración de función, y pulsa ▼▲ para elegir el ahorro de energía, pulsa la tecla **Set** de nuevo para confirmar la operación y se muestra el icono **ECO** de ahorro de energía. Si la función de ahorro de energía está activada, el proceso anterior la desactivará.

(2) El parámetro predeterminado de ahorro de energía es 23 °C (74 °F) (la temperatura de límite más baja del modo de refrigeración y deshumectación) y 26 °C (78 °F) (la temperatura de límite más alta del modo de calefacción). El rango de ajuste de temperatura 23°C - 30°C (74°F - 80°F) en el modo de refrigeración y deshumectación, y el rango de ajuste de temperatura en el modo de calefacción es 16°C - 26°C (60°F - 78°F). Si se configura la función de ahorro de energía, las unidades interiores funcionarán a la temperatura predeterminada.

Nota: Las unidades de aire fresco no tiene ninguna función de ahorro de energía.

Limpieza de Filtro

Cuando aparece el icono de limpieza de filtro , el icono se mostrará en secuencia de función. Si el icono de la limpieza de filtro parpadeará, pulsa la tecla **Set** para eliminar la visualización del icono tras la limpieza del filtro..

Operación

Función de calefacción a 10°C (solo disponible para algunos modelos)

(1) solo en el modo de calefacción, esta función es habilitada en la circulación de función.

(2) Si se trata del modelo de cassette de cuatro vías, pulsa la tecla Set durante 5s para ecambiar el modo de función. Cuando se configure el modo de función de calefacción a 10°C, 10°C parpadeará en el área de visualización de la temperatura. Pulsa la tecla SET para confirmar, y 10°C se mostrará estáticamente.

Cassette de cuatro vías - Función (Solo disponible en algunos modelos)

(1) Cuando se enciende por primera vez, el icono de cassette de cuatro vías y el icono de swing Vertical se mostrarán. Los números 1, 2, 3, 4 junto al icono de swing indique que los álabes que se mostrarán (si el álabe está en la posición 1, el swing Vertical se permanecerá en el valor determinado por el álabe 1. Mientras tanto, se mostrará el número 1 al lado del icono de swing Vertical. Si se selecciona controlar los cuatro álabes en el mismo modo, los números 1, 2, 3, 4 se mostrarán junto al icono de swing Vertical). En este caso la tecla SET solo se puede conmutar entre cuatro álabes. Se usa la tecla Up/Down para configurar el ángulo del álabe actual.

(2) Circulación del deflector del viento:

se controlan los álabes al pulsar el botón según la siguiente secuencia →álabe 1 →álabe 2→álabe 3→álabe 4→control simultáneo de los cuatro álabes.

(3) Si no es la primera vez que se realiza el ajuste, presiona la tecla Set, el álabe configurado en la última vez parpadeará. Mientras tanto, el ángulo de este álabe configurado en la última vez se mostrará estáticamente, y el número de los álabes junto al icono de swing Vertical se mostrará estáticamente.

Detección de Movimiento (Solo válido para algunos modelos)

(1) Pulsa la tecla Set durante 5s para entrar en la circulación de función y luego presiona la tecla Up/Down para cambiar en 8 (El segundo "8" de los dígitos "88.8" de la visualización de la temperatura se mostrará como "A")→ 8 (El segundo "8" de los dígitos "88.8" de la visualización de la temperatura se mostrará como "B")→ 8 (detección de movimiento).

Operación

(2) ① Después de configurar la detección de movimiento A, el carácter "A" desaparecerá, mostrando la temperatura ambiente / temperatura consigna. El icono de detección de movimiento se mostrará estáticamente.

② Después de configurar la detección de movimiento B, el carácter "B" desaparecerá, mostrando la temperatura ambiente / temperatura consigna. El icono de detección de movimiento parpadeará con una frecuencia fija.

③ Después de habilitar la detección de movimiento, el icono de detección de movimiento se mostrará 2s y desaparecerá durante otros 2s.

Modo de Configuración (Solo válido algunos modelos)

Significado de los valores de ajuste.

0----- [Inteligente] [Calefacción] [Deshumectación] [Refrigeración] [Ventilación]

1----- [Calefacción] [Deshumectación] [Refrigeración] [Ventilación]

2----- [Deshumectación] [Refrigeración] [Ventilación]

3----- [Calefacción] [Deshumectación] [Refrigeración] [Ventilación]

(2) La circulación de modo se configura mediante el mando por cable, y la unidad interior estará habilitada.

(3) La unidad de aire fresco puede funcionar en este modo, se ejecutará con tres modalidades disponibles para una unidad de aire fresco (modo de refrigeración/ calefacción /ventilación)

(4) El modo actual de las unidades interiores se puede saber / cambiar mediante la función avanzada de configuración después de encender mando por cable (solo válido para algunos modelos).

Operación

(5) Se configura de la siguiente forma (Solo válido para algunos modelos):

Pulsa la tecla Set y la tecla Up durante 5s para entrar en el estado de configuración avanzada, hasta que se muestre "A" en el área de visualización de temperatura de manera estática . Pulsa la tecla Fan para cambiar a la función "B". El código de función "01" que se muestra en el área de visualización del reloj parpadeará. La información específica en el área de visualización de la hora se muestra de estática, que se puede cambiar en el rango de "00" a "03" mediante la tecla Up/ Down. Durante este tiempo, presiona la tecla Set para confirmar el valor, se mostrará estáticamente el código de función "01" en el área de visualización del reloj, la información específica en el área de visualización de temporizador parpadeará, lo que significa que se puede cambiar en ese momento. Pulsa la tecla Up/ Down para cambiar el valor y la tecla Set para confirmar.

Códigos de error de mal funcionamiento

(1) En el estado sin salvapantallas, pulsa la tecla Time durante 10 segundos para inspeccionar todas las unidades interiores de con error de funcionamiento en el grupo, el número de la unidad se muestra detrás de los dos puntos superiores izquierdos; el código de error actual se mostrará antes de los dos puntos superiores derechos y los códigos de error históricos estarán detrás de los dos puntos.

(2) El número de unidad se muestra en decimal y el código de error se muestra en hexadecimal.

(3) Todos códigos de error se muestran en código hexadecimal y en mayúsculas, exceptuando las letras "b" y "d", que se mostrarán en minúsculas para evitar confusiones con el número "8".

(4) Si no hay código de error actual "--" se mostrará antes de los dos puntos derechos; si no hay código de error histórico, "--" se muestra detrás de los dos puntos derechos.

(5) Pulsa la tecla Time para salir del estado de inspección de códigos de error. Se mostrarán la información del reloj y la información del temporizador.

(6) Eliminación del registro de códigos de error: Mantén presionada la tecla Time durante 10 segundos, se mostrará el código de error. Presiona la tecla Luego presiona la tecla Time de nuevo durante 5 segundos para eliminar el código de error actual e histórico de todas las unidades.

(7) Presiona la tecla ▼▲ para elegir la unidad interior

Operación

Bloqueo Infantil



(1) El bloqueo infantil se usa para prevenir la operación por niños. Presionando la tecla **Set** durante 5 segundos, todas las teclas se bloquean, y el icono del bloqueo infantil  se mostrará en la interfaz. Se saldrá de todas las configuraciones y se mantienen los estados y ajustes anteriores.. Todas las teclas están deshabilitadas, incluido "ON/OFF".

(2) La pantalla se desbloquea presionando la tecla **Set** durante 5 segundos, el icono del bloqueo infantil desaparecerá y todas las teclas volverán a estar disponibles.

Nota:

Cuando se controla una unidad de aire fresco, la interfaz principal del mando no mostrará la tecla Up/Down en el estado normal. Para activar el bloqueo infantil, presiona la tecla Time y se mostrará la tecla Up/Down en la interfaz principal, entonces presiona al mismo tiempo la tecla Time y Down durante 5 segundos para activar el bloqueo infantil. Después de activar el bloqueo infantil, la tecla Up/Down mantendrá mostrada para facilitar la cancelación de bloqueo infantil.

Consulta de parámetro

(1) Mantenga presionando **Set** durante 5 segundos (si es el modelo de cassette de cuatro vías, el tiempo es de 10 segundos) para entrar en la consulta de parámetros. El número de la unidad aparecerá en los dígitos "88" del área de reloj mientras que el tipo de datos se aparece en los dígitos "88" del área de temporizador. El número de la unidad aparecerá en el área de los dos primeros "88" de la información de reloj, mientras que el tipo de dato se mostrará en el área de los primeros dos "88" de la información del temporizador. El tipo de datos incluye A, b, C, d, E y F. Los datos se muestran detrás del tipo de datos. Por ejemplo, la temperatura ambiente de la unidad 00 es de 16 grados, luego se muestra "00 A 16". Pulsa   para elegir diferentes tipos de datos de A, B, C, D, E y F.

Dato	Significado de tipo	Sistema
A	Temperatura Tai del sensor interior	Valor actual, sys decimal.
b	Temperatura Tc1 del sensor interior	Valor actual, sys decimal.
C	Temperatura Tc2 del sensor interior	Valor actual, sys decimal.
d	Unidad interior PMV apertura / 2	Valor actual, sys decimal.
E	Dirección de la unidad interior	Valor actual, sys hexadecimal.
F	Dirección central de la unidad interior	Valor actual, sys hexadecimal.

Operación

(2) En el estado de la consulta de parámetros, pulse la tecla Time para cambiar de unidad interior en el grupo.

Configuración del número de unidad

(1) Introducción: Presiona la tecla durante 10 segundos (si es el modelo de cassette de cuatro vías, el tiempo es de 15 segundos) para entrar en la configuración/consulta del número de unidad.

(2) La configuración estará disponible cuando la dirección de la la unidad interior y exterior parpadee, si el interruptor DIP de la unidad interior se utiliza para configurar la dirección, se puede ▼▲ ajustar dentro del rango de 0-3F. Si no se puede configurar la dirección del interruptor dip interior, la dirección de comunicación entre la unidad interior y exterior es estática, solo sepuede consultar.

(3) La dirección se muestra antes de los dos puntos de la información de reloj en la esquina superior izquierda, va de "0" a "15" y se muestra en sistema decimal.

(4) La dirección de la unidad interior se muestra en la esquina superior izquierda. El valor predeterminado es la dirección de la unidad actual, se selecciona otras unidades interiores con ▼▲ .

(5) La dirección central se muestra en la esquina superior derecha, y no puede ser editada.

(6) Pulsa la tecla para confirmar y salir de la configuración después de cambiar la dirección de la unidad interior. Si durante la configuración no se pulsa ninguna tecla o se realiza ninguna operación en 10 segundos, automáticamente se sale y mantiene el ajuste anterior. Si presiona Mode o la Tecla Fan , se sale del ajuste sin guardar los cambios. Si presiona "ON / OFF", se enciende/ apaga la unidad y la configuración actual se guarda.

Consulta del grado de presión estática y función de ajuste



(1) En el estado de ON y estado sin salvapantallas, pulsa la tecla Fan+Set 5s para entrar en el ajuste de presión estática, el icono de la presión estática parpadeará y mostrará el valor actual. Pulsa la tecla ▼▲ para ajustar la presión estática, a continuación, pulsa Set para confirmar.

(2) El número de la unidad se mostrará en los dos dígitos "8" después de los dos puntos en la esquina superior izquierda, y el valor de la presión estática se mostrará en los dos dígitos "8" posteriores a los dos puntos en la esquina superior derecha. Pulsa la tecla Time para cambiar el número de unidad.

Operación

- (3) El número de la unidad se mostrará decimalmente "00" a "15". La presión estática se mostrará decimalmente de "01" a "04".
- (4) En el estado de consulta y ajuste, si no hay salvapantallas, pulsa la tecla ON / OFF para salir del estado actual y apagar o encender la unidad, los valores modificados no se guardarán.
- (5) La presión estática es un valor de solo consulta en el caso de tener la escritura en la memoria no volátil deshabilitada.
- (6) El valor de presión estática consigna y el valor de presión estática real de las unidades interiores se puede consultar / cambiar mediante el mando por cable (Solo válido para algunos modelos).
- (7) El valor de presión estática consigna y el valor de presión estática real de las unidades interiores se puede consultar / cambiar mediante la interfaz de configuración avanzada (Solo válido para algunos modelos).

Comunicación con el Mando Central

- (1) El mando muestra  para mostrar el modo de control central después de recibir la señal de control central de la unidad interior;
- (2) Cuando se muestra  de forma estática, todas las teclas son válidas, excepto "ON / OFF" del mando por cable. El icono central desaparecerá si no hay señal de control central de la unidad interior.
- (3) Al recibir la señal de bloqueo de la unidad interior, se muestra  estáticamente, y todas las teclas están deshabilitadas.
- (4) En el estado central o de bloqueo, el salvapantalla está habilitado; pulsa cualquier tecla para activar la pantalla.
- (5) En el estado central o de bloqueo, la consulta de códigos de error, consulta de parámetros de la unidad interior y el bloqueo de niños están habilitados (activados o no dependiendo del ajuste pertinente).

Operación

Configuración de Parámetros de Ahorro de Energía

- (1) En el modo de refrigeración de 30 °C (86 °F), mantenga pulsada la tecla **8** durante 5 segundos para configurar el parámetro de ahorro de energía en el modo de refrigeración. Este parámetro de ahorro de energía de refrigeración estará parpadeando en los dos dígitos "8" detrás de los dos puntos superiores izquierdos. El valor predeterminado es de 23 °C (74 °F). El valor mínimo de temperatura de consigna en modo de refrigeración se puede ajustar por **▼▲**. Después de la configuración, pulsa la tecla **Set** para confirmar y salir.
- (2) En el modo de calefacción de 16°C (60°F), mantén pulsada la tecla **Fan** durante 5 segundos para configurar el parámetro del ahorro de energía en el modo de calefacción. Este parámetro de ahorro de energía de calefacción estará parpadeando en los dos dígitos "8" detrás de los dos puntos superiores izquierdos. El valor predeterminado es de 26 °C (78 °F). Esta temperatura de calefacción máxima se puede ajustar mediante **▼▲**. Después de la configuración, pulsa la tecla **Set** para confirmar y salir.
- (3) El parámetro de ahorro de energía estará activo después de mostrar el icono de ahorro de energía **ECO**.

Memoria no volátil

- (1) Se configura la habilitación/deshabilitación de escritura en la memoria no volátil mediante el interruptor dip Sw4.
- (2) Información memorizada: Modo, Velocidad del ventilador, consigna de temperatura, Estado del bloqueo, Función de ventilación de recuperación de calor.
- (3) Si se configura el temporizador o el modo sueño,; se memorizará todo el estado ante cortes de suministro eléctrico, excepto el estado ON / OFF.
- (4) Para facilitar el mantenimiento, no importa que la memoria no volátil esté habilitada o deshabilitada, los códigos de error se almacenarán en cualquier caso.

Error de Comunicación del Mando por Cable

Si no hay comunicación entre el mando por cable y la unidad interior durante 4 minutos, se mostrará el código de error "07" en la inspección códigos de error.

Operación

Mal funcionamiento del sensor

Si el interruptor DIP está configurado para recoger la temperatura ambiente del mando por cable y el sensor no funciona correctamente, se mostrará el código de error "01" en la inspección códigos de error

Configuración de la Compensación de Temperatura

- (1) En el estado OFF, mantenga pulsada la tecla durante 5 segundos, se mostrará el valor de compensación de temperatura actual en la parte superior derecha de la pantalla y parpadeará, "00" es el valor predeterminado.
- (2) En el sistema Celsius, el valor de compensación de temperatura ambiente está entre -04 ~ + 04 °C, o entre -07 ~ +07 °C en el sistema Fahrenheit El valor de compensación de temperatura se puede ajustar por pulsando ▼▲ .
- (3) Después del ajuste, pulsa la tecla **Set** para confirmar el ajuste.
- (4) El valor de compensación se utiliza para la temperatura ambiente.
- (5) El valor de compensación es válido solo si la temperatura ambiente se mide con el sensor integrado en el mando por cable.

Refrigeración / Calefacción forzada

- (1) Al desconectar la electricidad, en el modo de refrigeración, mantenga presionada la tecla "ON / OFF" durante 10 segundos, se entrará en la función de refrigeración forzada, y el icono del modo de refrigeración mostrará en la interfaz. "LL" y parpadeará en el área de temperatura al mismo tiempo. Pulsa la tecla "ON / OFF" para apagar el equipo y salir de la refrigeración forzada.
- (2) Al desconectar el equipo, en el modo de calefacción, mantenga presionada la tecla "ON / OFF" durante 10 segundos, entrará en la función de calefacción forzada, y el icono del modo de calefacción se mostrará en la interfaz, "HH" y parpadeará en el área de temperatura al mismo tiempo. Pulsa la tecla "ON / OFF" para apagar el equipo y salir del calefacción forzada.

Instrucción de instalación del cableado del control

Conexiones de cableado del mando por cable

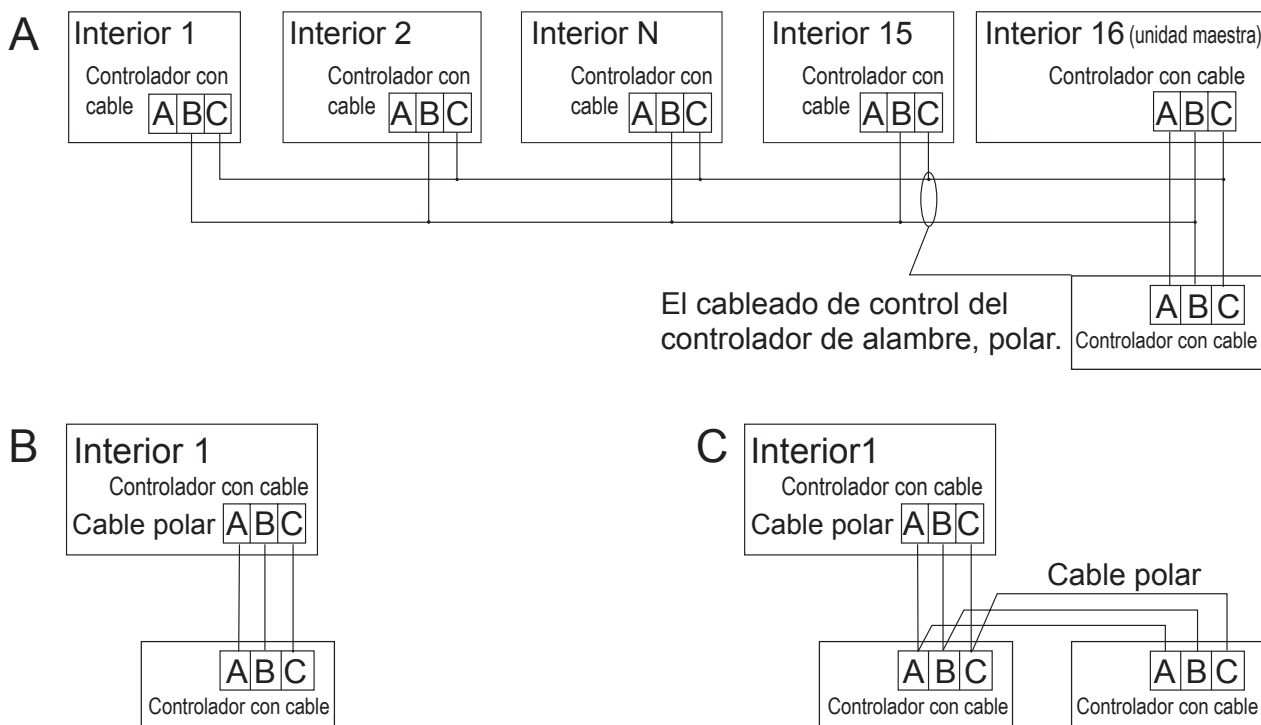

Hay tres métodos para conectar el mando por cable con las unidades interiores

- A. Un mando por cable puede controlar un máximo de hasta 16 conjuntos de unidades interiores. El mando por cable y la unidad principal (la unidad interior conectada directamente con el mando por cable) deben estar conectadas por tres hilos (A,B,C), el resto de unidades interiores se conectan entre sí mediante dos hilos (B,C) (ver diagrama A) .
- B. Un mando por cable controlando una única unidad interior, deben conectarse mediante tres hilos (A,B,C) según el diagrama B.
- C. Dos mandos por cable se controlan una misma unidad interior. En este caso el mando maestro debe conectarse por tres hilos (A, B, C) a la unidad interior. El segundo mando, esclavo debe conectarse asimismo al mando maestro mediante tres hilos (A, B, C) (ver diagrama C).

Instrucción de instalación del cableado del control

Cables de comunicación

Longitud de los cables de comunicación (m/ft)	sección del cable
< 100m / 328pies	0,3mm ² x3-cable de núcleo apantallado (22AWG, 3 cable)
≥100m/328 pies y < 200m/656pies	0,5mm ² x3-cable de núcleo apantallado (20AWG, 3 cable)
≥200m/656pies y <300m/984pies	0,75mm ² x3-cable de núcleo apantallado (18AWG, 3 cable)
≥300m/984pies y <400m/1312pies	1,25mm ² x3-cable de núcleo apantallado (16AWG, 3 cable)
≥400m / 1312pies y < 500m / 1640pies	2mm ² x3-cable de núcleo apantallado (14AWG, 3 cable)

*El apantallamiento del cable de comunicación debe estar conectado a tierra.

1. En primer lugar, pasa el cable de comunicación a través del agujero de la cubierta posterior.

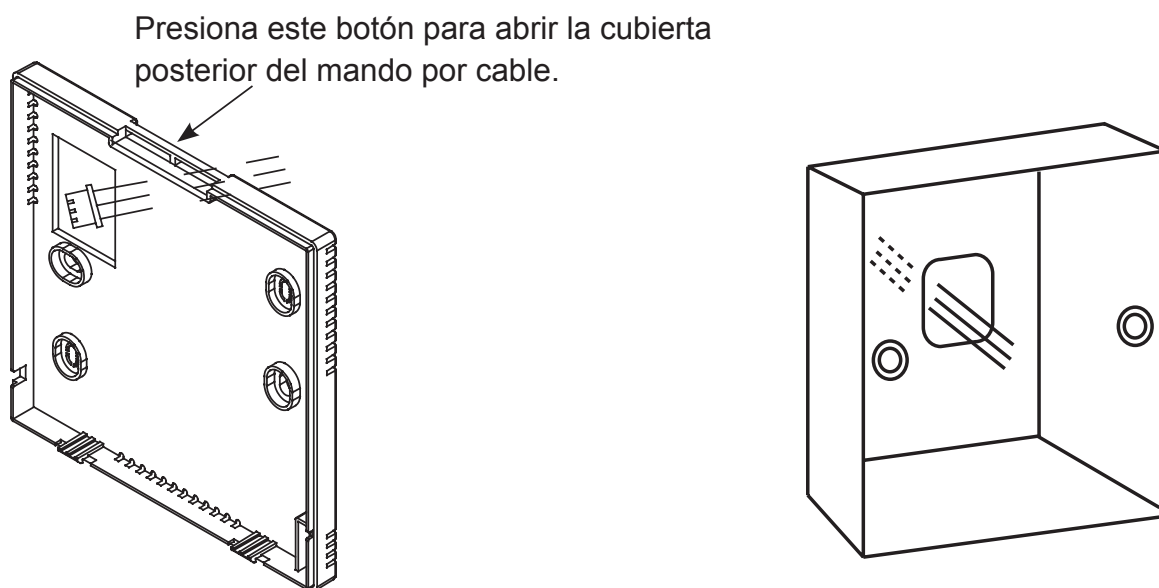

Instrucción de instalación del cableado del control

2. Fija la cubierta posterior a la pared mediante tornillos. Después, conecta el cable de comunicación al puerto CON1 de mando por cable. Finalmente, encaja la cubierta delantera del mando por cable en la cubierta trasera para completar la instalación.

