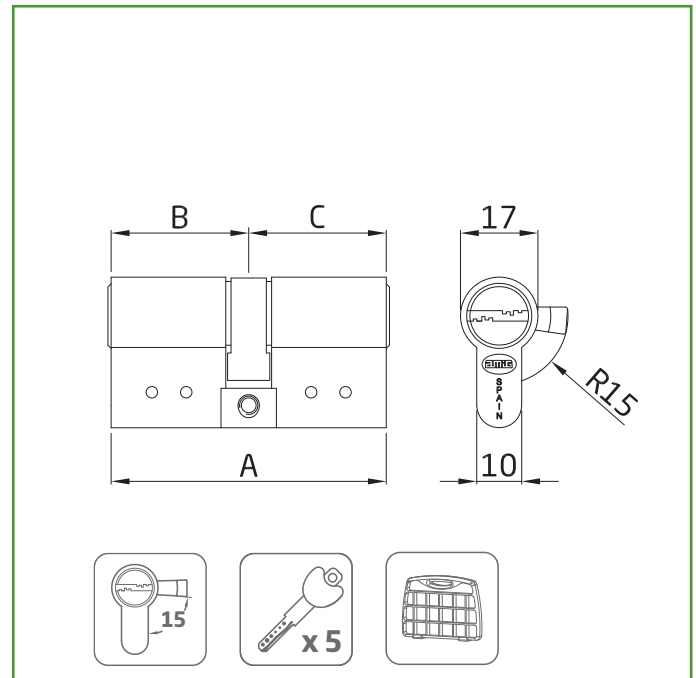

Mod. 10000
CILINDRO
SEGURIDAD

Medidas: 62 (31-31)

Material: Latón

Acabado: Mate

Código: 21536

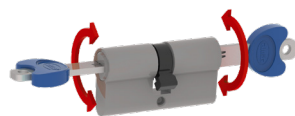
Presentación: Con EAN Individual

EAN pieza: 8413023215368

Características

Cilindro de alta seguridad en latón con 6 pines y leva de 15 mm.
 Doble embrague. 1 pin antitaladro en el cuerpo y 2 en el rotor.
 Barra antiextracción y antirrotura de acero inoxidable.
 Protegido contra ganzúa. Sistema antibumping.
 Muelles de acero inoxidable.
 Cilindro codificado con tarjeta de propiedad para la copia de llaves.
 Incluye 5 llaves con cabeza plástica.
 Uso en cerraduras para carpintería de madera.

Tarjeta de propiedad para copia de llaves

5 llaves: Mod. 10080

www.amig.es

A (mm)	B (mm)	C (mm)
62	31	31
66	31	35
70	35	35
70	30	40
80	40	40
80	35	45
80	30	50
90	45	45
90	40	50
95	35	60
100	50	50
100	30	70

Ecofriendly

En AMIG tenemos como objetivo ofrecer la mejor calidad en nuestros productos sin dañar el medio ambiente. Por eso, trabajamos para cumplir en todo momento con la normativa ambiental en nuestros procesos, así como implantando el Sistema Integral de Gestión (SIG) de residuos de envases y embalajes.

Conservación y limpieza

Se recomienda revisar periódicamente su mecanismo de funcionamiento. Lo más recomendable es aplicar una capa de lubricante seco, no de aceite ni grasa, en el lugar dónde se inserta la llave. Nunca hay que utilizar aceite, grafito seco o lubricante de silicona. La limpieza y lubricación regular de los cilindros le garantizarán una vida útil prolongada.



Logística del producto: 

Longitud del producto (cm):	12
Ancho del producto (cm):	8
Altura del producto (cm):	4
Peso del producto (gr):	258

Datos packaging: 

Cantidad por envase:	1
Longitud del envase (cm):	12
Ancho del envase (cm):	7
Altura del envase (cm):	4
Peso del envase (Kg):	0,277
EAN del envase:	8413023215368

Cantidad por embalaje	20
Longitud del embalaje (cm):	26
Ancho del embalaje (cm):	18
Altura del embalaje (cm):	20
Peso del embalaje (Kg):	5,74
EAN del embalaje:	8413023915367

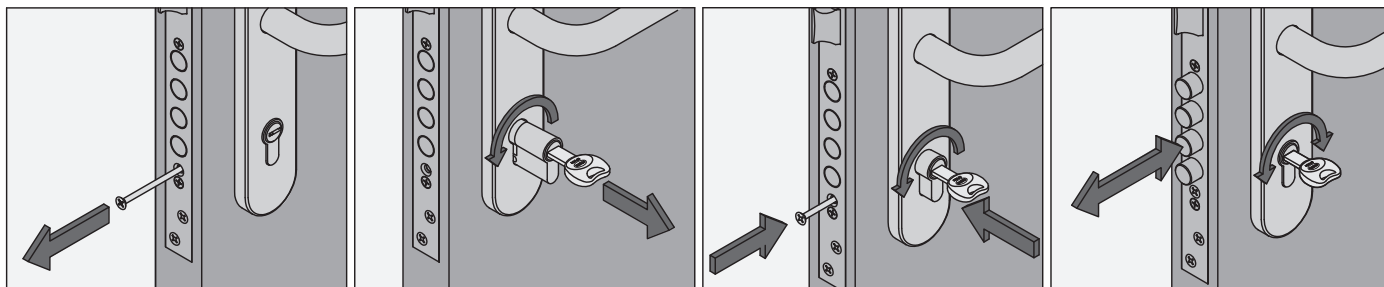
Instalación 

Servicio de igualamiento y amaestramiento disponible para este modelo de cilindro.

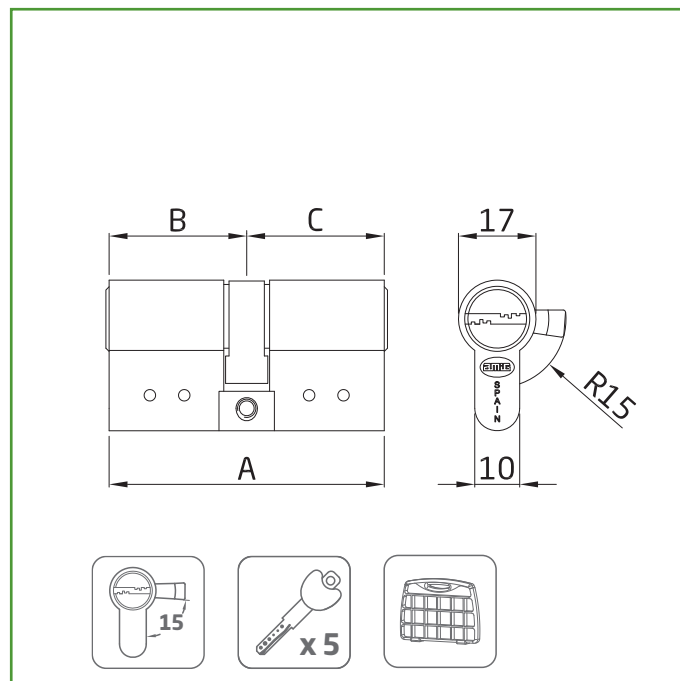
Mod. 10000
CILINDRO
SEGURIDAD

Medidas: 70 (35-35)

Material: Latón

Acabado: Mate

Código: 21537

Presentación: Con EAN Individual

EAN pieza: 8413023215375

Características

Cilindro de alta seguridad en latón con 6 pines y leva de 15 mm.
 Doble embrague. 1 pin antitaladro en el cuerpo y 2 en el rotor.
 Barra antiextracción y antirrotura de acero inoxidable.
 Protegido contra ganzúa. Sistema antibumping.
 Muelles de acero inoxidable.
 Cilindro codificado con tarjeta de propiedad para la copia de llaves.
 Incluye 5 llaves con cabeza plástica.
 Uso en cerraduras para carpintería de madera.

Tarjeta de propiedad para copia de llaves

5 llaves: Mod. 10080

www.amig.es

A (mm)	B (mm)	C (mm)
62	31	31
66	31	35
70	35	35
70	30	40
80	40	40
80	35	45
80	30	50
90	45	45
90	40	50
95	35	60
100	50	50
100	30	70

Ecofriendly

En AMIG tenemos como objetivo ofrecer la mejor calidad en nuestros productos sin dañar el medio ambiente. Por eso, trabajamos para cumplir en todo momento con la normativa ambiental en nuestros procesos, así como implantando el Sistema Integral de Gestión (SIG) de residuos de envases y embalajes.

Conservación y limpieza

Se recomienda revisar periódicamente su mecanismo de funcionamiento. Lo más recomendable es aplicar una capa de lubricante seco, no de aceite ni grasa, en el lugar dónde se inserta la llave. Nunca hay que utilizar aceite, grafito seco o lubricante de silicona. La limpieza y lubricación regular de los cilindros le garantizarán una vida útil prolongada.



Logística del producto: 

Longitud del producto (cm):	12
Ancho del producto (cm):	8
Altura del producto (cm):	4
Peso del producto (gr):	278

Datos packaging: 

Cantidad por envase:	1
Longitud del envase (cm):	12
Ancho del envase (cm):	7
Altura del envase (cm):	4
Peso del envase (Kg):	0,299
EAN del envase:	8413023215375

Cantidad por embalaje	20
Longitud del embalaje (cm):	26
Ancho del embalaje (cm):	18
Altura del embalaje (cm):	20
Peso del embalaje (Kg):	6,18
EAN del embalaje:	8413023915374

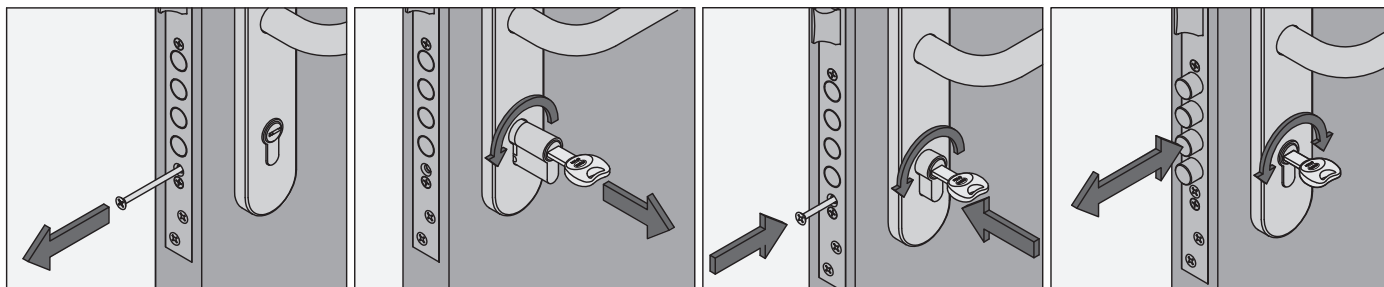
Instalación 

Servicio de igualamiento y amaestramiento disponible para este modelo de cilindro.

Mod. 10000
CILINDRO

SEGURIDAD

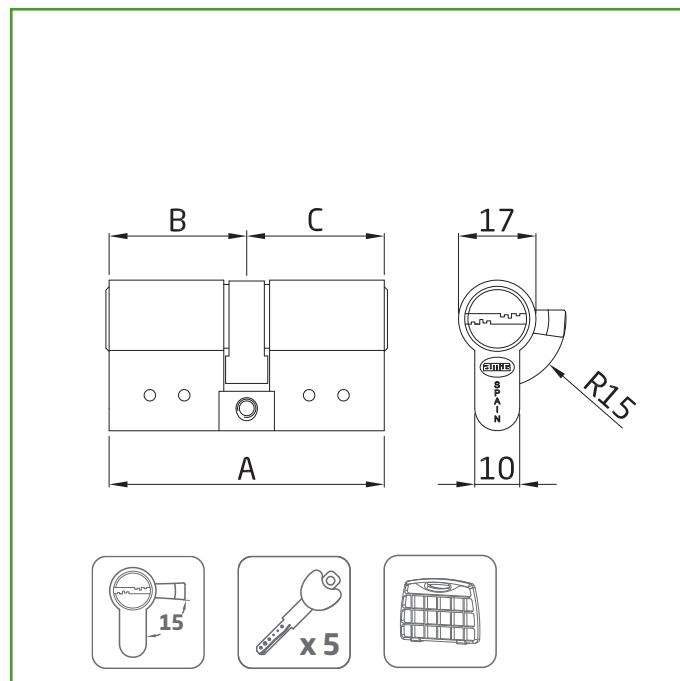
Medidas: 70 (30-40)

Material: Latón

Acabado: Mate

Código: 21538

Presentación: Con EAN Individual

EAN pieza: 8413023215382

Características

Cilindro de alta seguridad en latón con 6 pines y leva de 15 mm.
 Doble embrague. 1 pin antitaladro en el cuerpo y 2 en el rotor.
 Barra antiextracción y antirrotura de acero inoxidable.
 Protegido contra ganzúa. Sistema antibumping.
 Muelles de acero inoxidable.
 Cilindro codificado con tarjeta de propiedad para la copia de llaves.
 Incluye 5 llaves con cabeza plástica.
 Uso en cerraduras para carpintería de madera.

Tarjeta de propiedad para copia de llaves

5 llaves: Mod. 10080

www.amig.es

A (mm)	B (mm)	C (mm)
62	31	31
66	31	35
70	35	35
70	30	40
80	40	40
80	35	45
80	30	50
90	45	45
90	40	50
95	35	60
100	50	50
100	30	70

Ecofriendly

En AMIG tenemos como objetivo ofrecer la mejor calidad en nuestros productos sin dañar el medio ambiente. Por eso, trabajamos para cumplir en todo momento con la normativa ambiental en nuestros procesos, así como implantando el Sistema Integral de Gestión (SIG) de residuos de envases y embalajes.

Conservación y limpieza

Se recomienda revisar periódicamente su mecanismo de funcionamiento. Lo más recomendable es aplicar una capa de lubricante seco, no de aceite ni grasa, en el lugar dónde se inserta la llave. Nunca hay que utilizar aceite, grafito seco o lubricante de silicona. La limpieza y lubricación regular de los cilindros le garantizarán una vida útil prolongada.



Logística del producto: 

Longitud del producto (cm):	12
Ancho del producto (cm):	8
Altura del producto (cm):	4
Peso del producto (gr):	278

Datos packaging: 

Cantidad por envase:	1
Longitud del envase (cm):	12
Ancho del envase (cm):	7
Altura del envase (cm):	4
Peso del envase (Kg):	0,299
EAN del envase:	8413023215382

Cantidad por embalaje	20
Longitud del embalaje (cm):	26
Ancho del embalaje (cm):	18
Altura del embalaje (cm):	20
Peso del embalaje (Kg):	6,18
EAN del embalaje:	8413023915381

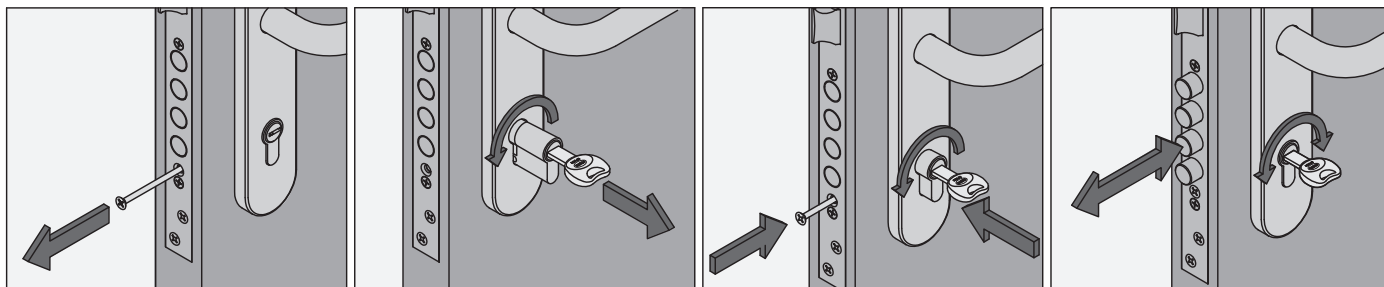
Instalación 

Servicio de igualamiento y amaestramiento disponible para este modelo de cilindro.

Mod. 10000
CILINDRO

SEGURIDAD

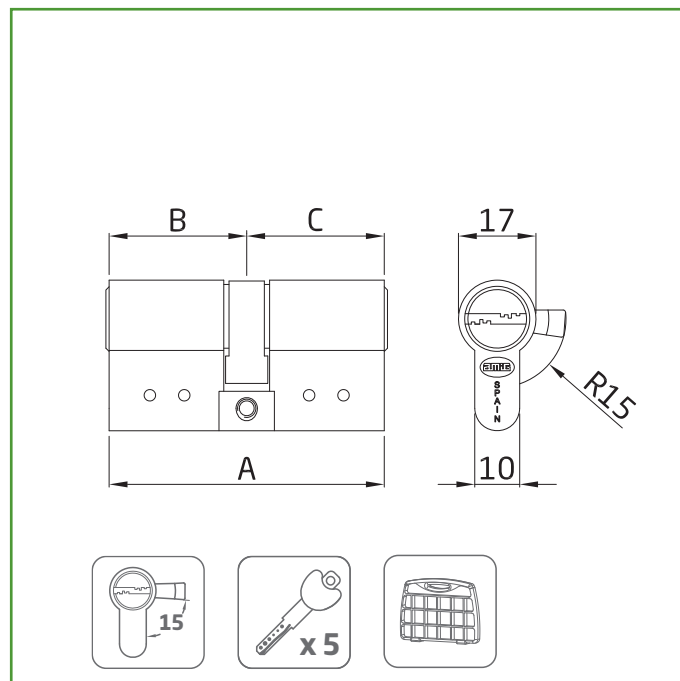
Medidas: 80 (40-40)

Material: Latón

Acabado: Mate

Código: 21539

Presentación: Con EAN Individual

EAN pieza: 8413023215399

Características

Cilindro de alta seguridad en latón con 6 pines y leva de 15 mm.
 Doble embrague. 1 pin antitaladro en el cuerpo y 2 en el rotor.
 Barra antiextracción y antirrotura de acero inoxidable.
 Protegido contra ganzúa. Sistema antibumping.
 Muelles de acero inoxidable.
 Cilindro codificado con tarjeta de propiedad para la copia de llaves.
 Incluye 5 llaves con cabeza plástica.
 Uso en cerraduras para carpintería de madera.

Tarjeta de propiedad para copia de llaves

5 llaves: Mod. 10080

www.amig.es

A (mm)	B (mm)	C (mm)
62	31	31
66	31	35
70	35	35
70	30	40
80	40	40
80	35	45
80	30	50
90	45	45
90	40	50
95	35	60
100	50	50
100	30	70

Ecofriendly

En AMIG tenemos como objetivo ofrecer la mejor calidad en nuestros productos sin dañar el medio ambiente. Por eso, trabajamos para cumplir en todo momento con la normativa ambiental en nuestros procesos, así como implantando el Sistema Integral de Gestión (SIG) de residuos de envases y embalajes.

Conservación y limpieza

Se recomienda revisar periódicamente su mecanismo de funcionamiento. Lo más recomendable es aplicar una capa de lubricante seco, no de aceite ni grasa, en el lugar dónde se inserta la llave. Nunca hay que utilizar aceite, grafito seco o lubricante de silicona. La limpieza y lubricación regular de los cilindros le garantizarán una vida útil prolongada.



Logística del producto: 

Longitud del producto (cm):	12
Ancho del producto (cm):	8
Altura del producto (cm):	4
Peso del producto (gr):	304

Datos packaging: 

Cantidad por envase:	1
Longitud del envase (cm):	12
Ancho del envase (cm):	7
Altura del envase (cm):	4
Peso del envase (Kg):	0,328
EAN del envase:	8413023215399

Cantidad por embalaje	20
Longitud del embalaje (cm):	26
Ancho del embalaje (cm):	18
Altura del embalaje (cm):	20
Peso del embalaje (Kg):	6,76
EAN del embalaje:	8413023915398

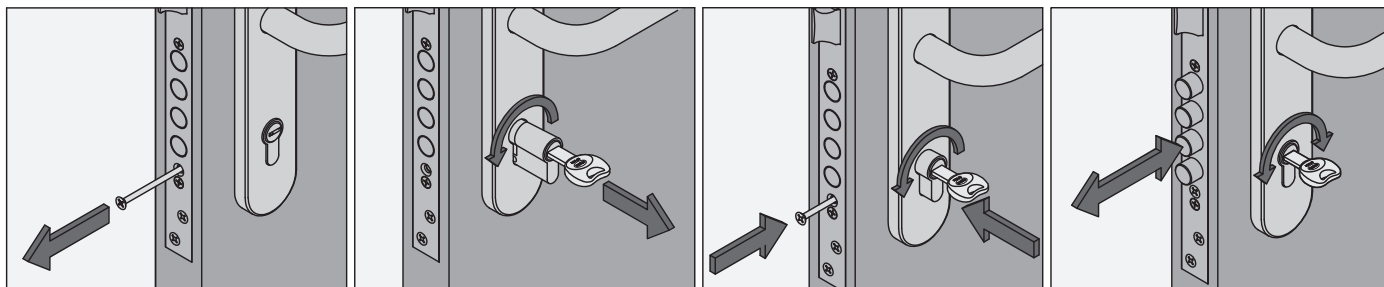
Instalación 

Servicio de igualamiento y amaestramiento disponible para este modelo de cilindro.

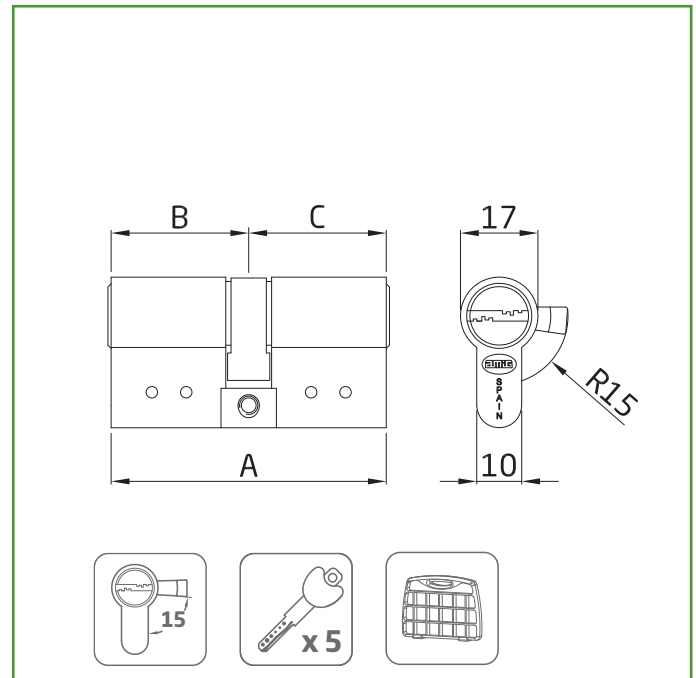
Mod. 10000
CILINDRO
SEGURIDAD

Medidas: 80 (35-45)

Material: Latón

Acabado: Mate

Código: 21540

Presentación: Con EAN Individual

EAN pieza: 8413023215405

Características

Cilindro de alta seguridad en latón con 6 pines y leva de 15 mm.
 Doble embrague. 1 pin antitaladro en el cuerpo y 2 en el rotor.
 Barra antiextracción y antirrotura de acero inoxidable.
 Protegido contra ganzúa. Sistema antibumping.
 Muelles de acero inoxidable.
 Cilindro codificado con tarjeta de propiedad para la copia de llaves.
 Incluye 5 llaves con cabeza plástica.
 Uso en cerraduras para carpintería de madera.

Tarjeta de propiedad para copia de llaves

5 llaves: Mod. 10080

www.amig.es

A (mm)	B (mm)	C (mm)
62	31	31
66	31	35
70	35	35
70	30	40
80	40	40
80	35	45
80	30	50
90	45	45
90	40	50
95	35	60
100	50	50
100	30	70

Ecofriendly

En AMIG tenemos como objetivo ofrecer la mejor calidad en nuestros productos sin dañar el medio ambiente. Por eso, trabajamos para cumplir en todo momento con la normativa ambiental en nuestros procesos, así como implantando el Sistema Integral de Gestión (SIG) de residuos de envases y embalajes.

Conservación y limpieza

Se recomienda revisar periódicamente su mecanismo de funcionamiento. Lo más recomendable es aplicar una capa de lubricante seco, no de aceite ni grasa, en el lugar dónde se inserta la llave. Nunca hay que utilizar aceite, grafito seco o lubricante de silicona. La limpieza y lubricación regular de los cilindros le garantizarán una vida útil prolongada.



Logística del producto: 

Longitud del producto (cm):	12
Ancho del producto (cm):	8
Altura del producto (cm):	4
Peso del producto (gr):	304

Datos packaging: 

Cantidad por envase:	1
Longitud del envase (cm):	12
Ancho del envase (cm):	7
Altura del envase (cm):	4
Peso del envase (Kg):	0,328
EAN del envase:	8413023215405

Cantidad por embalaje	20
Longitud del embalaje (cm):	26
Ancho del embalaje (cm):	18
Altura del embalaje (cm):	20
Peso del embalaje (Kg):	6,76
EAN del embalaje:	8413023915404

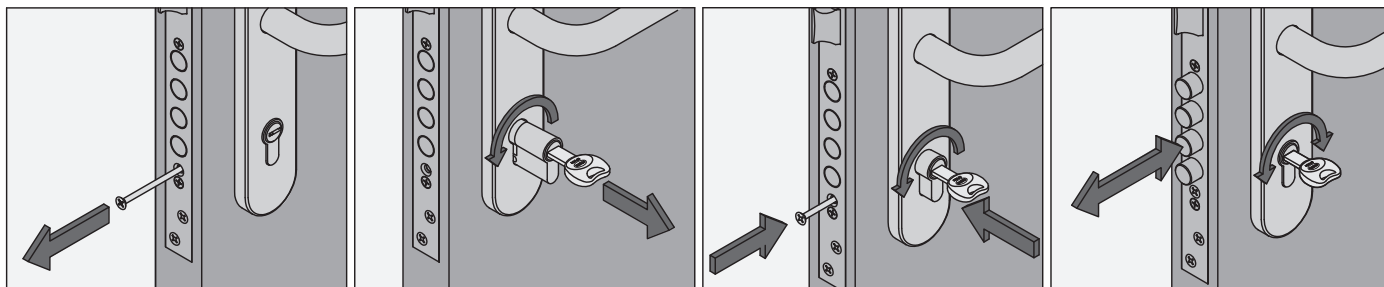
Instalación 

Servicio de igualamiento y amaestramiento disponible para este modelo de cilindro.

Mod. 10000
CILINDRO

SEGURIDAD

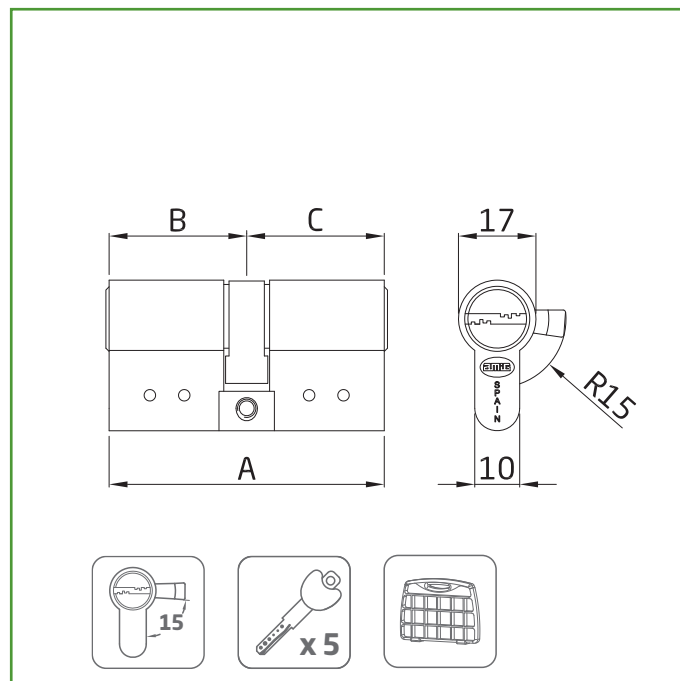
Medidas: 90 (45-45)

Material: Latón

Acabado: Mate

Código: 21541

Presentación: Con EAN Individual

EAN pieza: 8413023215412

Características

Cilindro de alta seguridad en latón con 6 pines y leva de 15 mm.
 Doble embrague. 1 pin antitaladro en el cuerpo y 2 en el rotor.
 Barra antiextracción y antirrotura de acero inoxidable.
 Protegido contra ganzúa. Sistema antibumping.
 Muelles de acero inoxidable.
 Cilindro codificado con tarjeta de propiedad para la copia de llaves.
 Incluye 5 llaves con cabeza plástica.
 Uso en cerraduras para carpintería de madera.

Tarjeta de propiedad para copia de llaves

5 llaves: Mod. 10080

www.amig.es

A (mm)	B (mm)	C (mm)
62	31	31
66	31	35
70	35	35
70	30	40
80	40	40
80	35	45
80	30	50
90	45	45
90	40	50
95	35	60
100	50	50
100	30	70

Ecofriendly

En AMIG tenemos como objetivo ofrecer la mejor calidad en nuestros productos sin dañar el medio ambiente. Por eso, trabajamos para cumplir en todo momento con la normativa ambiental en nuestros procesos, así como implantando el Sistema Integral de Gestión (SIG) de residuos de envases y embalajes.

Conservación y limpieza

Se recomienda revisar periódicamente su mecanismo de funcionamiento. Lo más recomendable es aplicar una capa de lubricante seco, no de aceite ni grasa, en el lugar dónde se inserta la llave. Nunca hay que utilizar aceite, grafito seco o lubricante de silicona. La limpieza y lubricación regular de los cilindros le garantizarán una vida útil prolongada.



Logística del producto: 

Longitud del producto (cm):	12
Ancho del producto (cm):	8
Altura del producto (cm):	4
Peso del producto (gr):	330

Datos packaging: 

Cantidad por envase:	1
Longitud del envase (cm):	12
Ancho del envase (cm):	7
Altura del envase (cm):	4
Peso del envase (Kg):	0,357
EAN del envase:	8413023215412

Cantidad por embalaje	20
Longitud del embalaje (cm):	26
Ancho del embalaje (cm):	18
Altura del embalaje (cm):	20
Peso del embalaje (Kg):	7,34
EAN del embalaje:	8413023915411

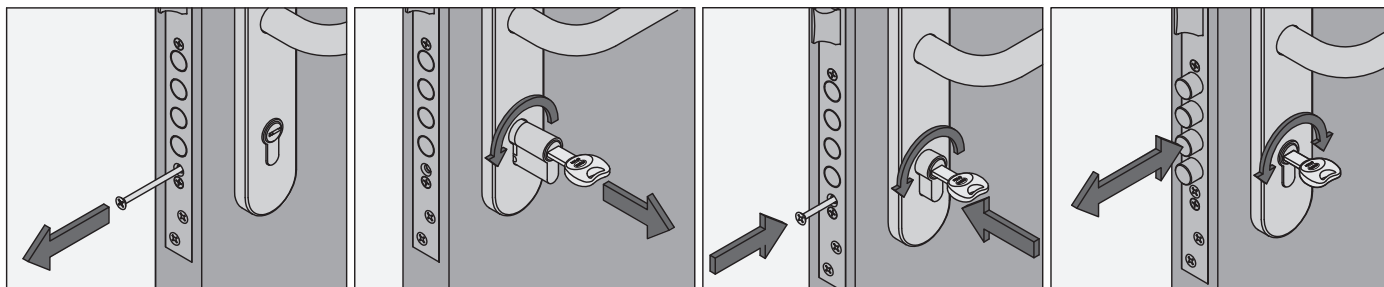
Instalación 

Servicio de igualamiento y amaestramiento disponible para este modelo de cilindro.

Mod. 10000
CILINDRO

SEGURIDAD

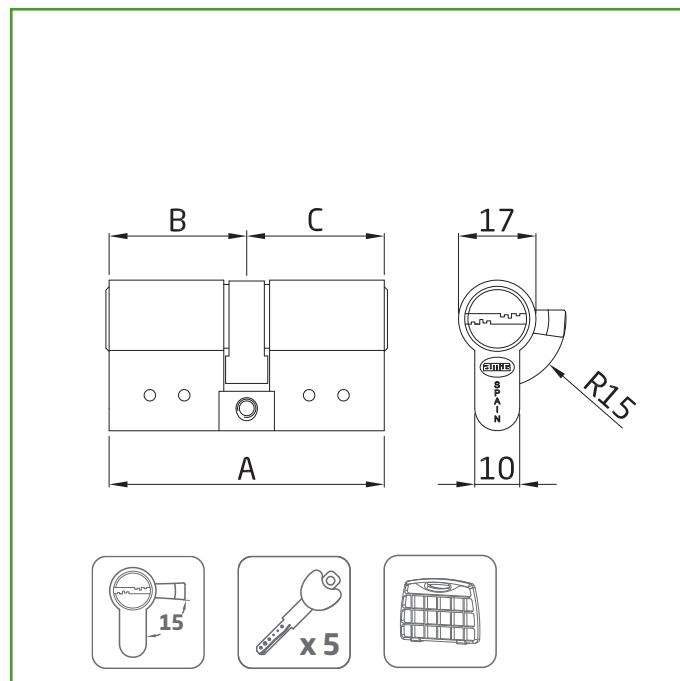
Medidas: 90 (40-50)

Material: Latón

Acabado: Mate

Código: 21542

Presentación: Con EAN Individual

EAN pieza: 8413023215429

Características

Cilindro de alta seguridad en latón con 6 pines y leva de 15 mm.
 Doble embrague. 1 pin antitaladro en el cuerpo y 2 en el rotor.
 Barra antiextracción y antirrotura de acero inoxidable.
 Protegido contra ganzúa. Sistema antibumping.
 Muelles de acero inoxidable.
 Cilindro codificado con tarjeta de propiedad para la copia de llaves.
 Incluye 5 llaves con cabeza plástica.
 Uso en cerraduras para carpintería de madera.

Tarjeta de propiedad para copia de llaves

5 llaves: Mod. 10080

www.amig.es

A (mm)	B (mm)	C (mm)
62	31	31
66	31	35
70	35	35
70	30	40
80	40	40
80	35	45
80	30	50
90	45	45
90	40	50
95	35	60
100	50	50
100	30	70

Ecofriendly

En AMIG tenemos como objetivo ofrecer la mejor calidad en nuestros productos sin dañar el medio ambiente. Por eso, trabajamos para cumplir en todo momento con la normativa ambiental en nuestros procesos, así como implantando el Sistema Integral de Gestión (SIG) de residuos de envases y embalajes.

Conservación y limpieza

Se recomienda revisar periódicamente su mecanismo de funcionamiento. Lo más recomendable es aplicar una capa de lubricante seco, no de aceite ni grasa, en el lugar dónde se inserta la llave. Nunca hay que utilizar aceite, grafito seco o lubricante de silicona. La limpieza y lubricación regular de los cilindros le garantizarán una vida útil prolongada.



Logística del producto: 

Longitud del producto (cm):	12
Ancho del producto (cm):	8
Altura del producto (cm):	4
Peso del producto (gr):	330

Datos packaging: 

Cantidad por envase:	1
Longitud del envase (cm):	12
Ancho del envase (cm):	7
Altura del envase (cm):	4
Peso del envase (Kg):	0,357
EAN del envase:	8413023215429

Cantidad por embalaje	20
Longitud del embalaje (cm):	26
Ancho del embalaje (cm):	18
Altura del embalaje (cm):	20
Peso del embalaje (Kg):	7,34
EAN del embalaje:	8413023915428

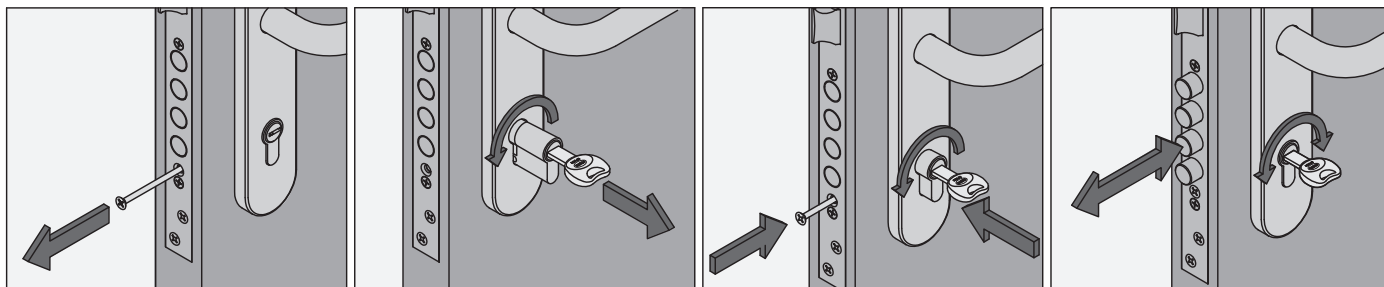
Instalación 

Servicio de igualamiento y amaestramiento disponible para este modelo de cilindro.

Mod. 10000
CILINDRO

SEGURIDAD

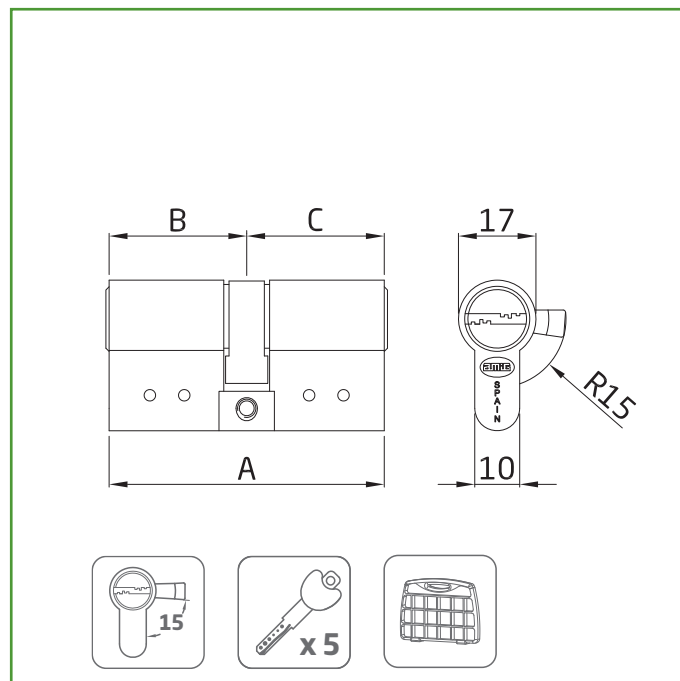
Medidas: 100 (50-50)

Material: Latón

Acabado: Mate

Código: 21543

Presentación: Con EAN Individual

EAN pieza: 8413023215436

Características

Cilindro de alta seguridad en latón con 6 pines y leva de 15 mm.
 Doble embrague. 1 pin antitaladro en el cuerpo y 2 en el rotor.
 Barra antiextracción y antirrotura de acero inoxidable.
 Protegido contra ganzúa. Sistema antibumping.
 Muelles de acero inoxidable.
 Cilindro codificado con tarjeta de propiedad para la copia de llaves.
 Incluye 5 llaves con cabeza plástica.
 Uso en cerraduras para carpintería de madera.

Tarjeta de propiedad para copia de llaves

5 llaves: Mod. 10080

www.amig.es

A (mm)	B (mm)	C (mm)
62	31	31
66	31	35
70	35	35
70	30	40
80	40	40
80	35	45
80	30	50
90	45	45
90	40	50
95	35	60
100	50	50
100	30	70

Ecofriendly

En AMIG tenemos como objetivo ofrecer la mejor calidad en nuestros productos sin dañar el medio ambiente. Por eso, trabajamos para cumplir en todo momento con la normativa ambiental en nuestros procesos, así como implantando el Sistema Integral de Gestión (SIG) de residuos de envases y embalajes.

Conservación y limpieza

Se recomienda revisar periódicamente su mecanismo de funcionamiento. Lo más recomendable es aplicar una capa de lubricante seco, no de aceite ni grasa, en el lugar dónde se inserta la llave. Nunca hay que utilizar aceite, grafito seco o lubricante de silicona. La limpieza y lubricación regular de los cilindros le garantizarán una vida útil prolongada.



Logística del producto: 

Longitud del producto (cm):	12
Ancho del producto (cm):	8
Altura del producto (cm):	4
Peso del producto (gr):	355

Datos packaging: 

Cantidad por envase:	1
Longitud del envase (cm):	12
Ancho del envase (cm):	7
Altura del envase (cm):	4
Peso del envase (Kg):	0,385
EAN del envase:	8413023215436

Cantidad por embalaje	20
Longitud del embalaje (cm):	26
Ancho del embalaje (cm):	18
Altura del embalaje (cm):	20
Peso del embalaje (Kg):	7,9
EAN del embalaje:	8413023915435

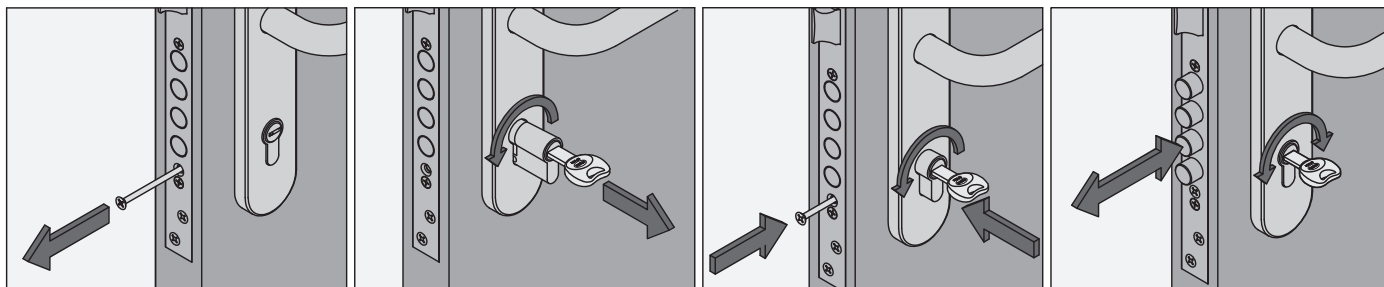
Instalación 

Servicio de igualamiento y amaestramiento disponible para este modelo de cilindro.

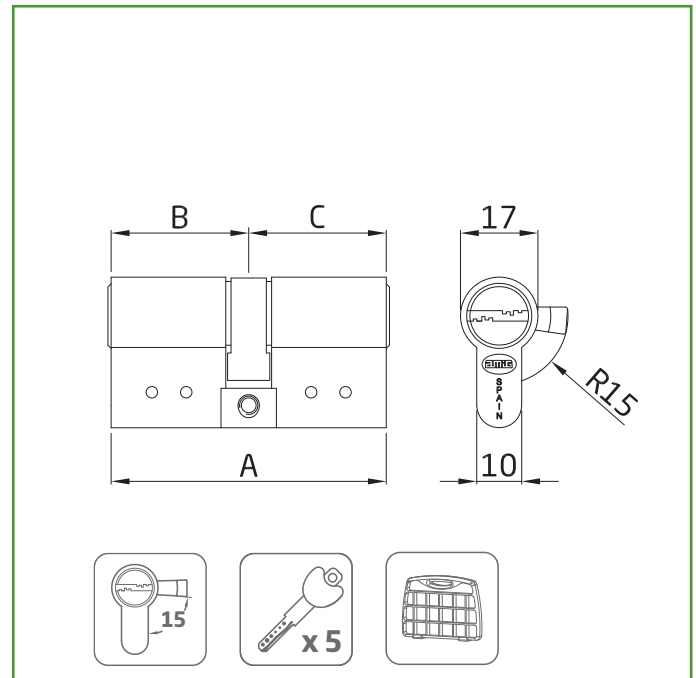
Mod. 10000
CILINDRO
SEGURIDAD

Medidas: 62 (31-31)

Material: Latón

Acabado: Cromado mate

Código: 21544

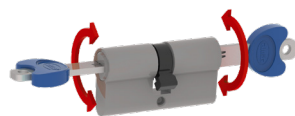
Presentación: Con EAN Individual

EAN pieza: 8413023215443

Características

Cilindro de alta seguridad en latón con 6 pines y leva de 15 mm.
 Doble embrague. 1 pin antitaladro en el cuerpo y 2 en el rotor.
 Barra antiextracción y antirrotura de acero inoxidable.
 Protegido contra ganzúa. Sistema antibumping.
 Muelles de acero inoxidable.
 Cilindro codificado con tarjeta de propiedad para la copia de llaves.
 Incluye 5 llaves con cabeza plástica.
 Uso en cerraduras para carpintería de madera.

Tarjeta de propiedad para copia de llaves

5 llaves: Mod. 10080

www.amig.es

A (mm)	B (mm)	C (mm)
62	31	31
66	31	35
70	35	35
70	30	40
80	40	40
80	35	45
80	30	50
90	45	45
90	40	50
95	35	60
100	50	50
100	30	70

Ecofriendly

En AMIG tenemos como objetivo ofrecer la mejor calidad en nuestros productos sin dañar el medio ambiente. Por eso, trabajamos para cumplir en todo momento con la normativa ambiental en nuestros procesos, así como implantando el Sistema Integral de Gestión (SIG) de residuos de envases y embalajes.

Conservación y limpieza

Se recomienda revisar periódicamente su mecanismo de funcionamiento. Lo más recomendable es aplicar una capa de lubricante seco, no de aceite ni grasa, en el lugar dónde se inserta la llave. Nunca hay que utilizar aceite, grafito seco o lubricante de silicona. La limpieza y lubricación regular de los cilindros le garantizarán una vida útil prolongada.



Logística del producto: 

Longitud del producto (cm):	12
Ancho del producto (cm):	8
Altura del producto (cm):	4
Peso del producto (gr):	258

Datos packaging: 

Cantidad por envase:	1
Longitud del envase (cm):	12
Ancho del envase (cm):	7
Altura del envase (cm):	4
Peso del envase (Kg):	0,277
EAN del envase:	8413023215443

Cantidad por embalaje	20
Longitud del embalaje (cm):	26
Ancho del embalaje (cm):	18
Altura del embalaje (cm):	20
Peso del embalaje (Kg):	5,74
EAN del embalaje:	8413023915442

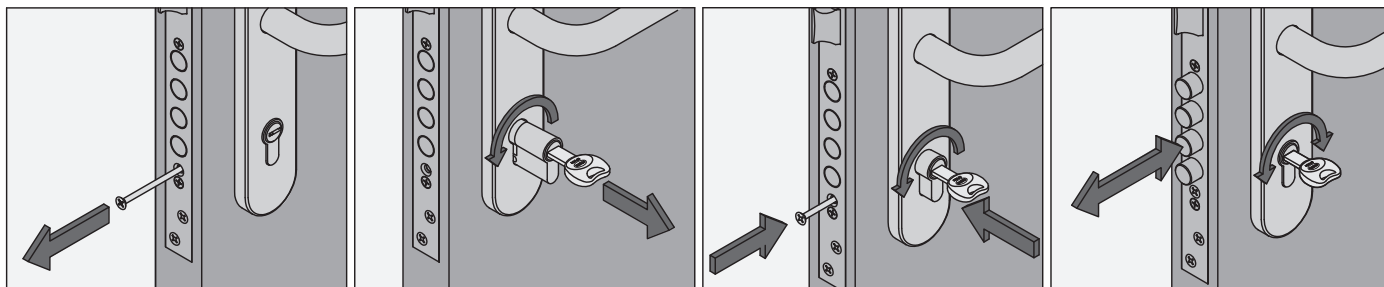
Instalación 

Servicio de igualamiento y amaestramiento disponible para este modelo de cilindro.

Mod. 10000
CILINDRO

SEGURIDAD

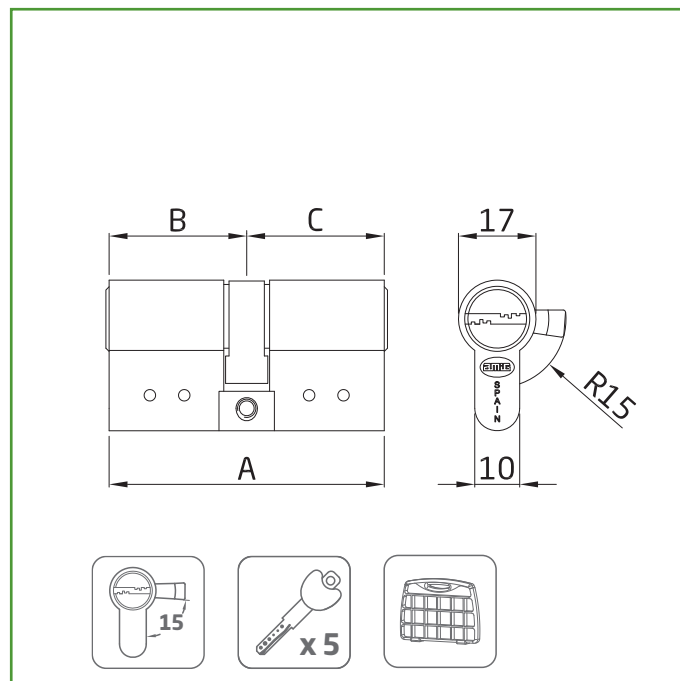
Medidas: 70 (35-35)

Material: Latón

Acabado: Cromado mate

Código: 21545

Presentación: Con EAN Individual

EAN pieza: 8413023215450

Características

Cilindro de alta seguridad en latón con 6 pines y leva de 15 mm.
 Doble embrague. 1 pin antitaladro en el cuerpo y 2 en el rotor.
 Barra antiextracción y antirrotura de acero inoxidable.
 Protegido contra ganzúa. Sistema antibumping.
 Muelles de acero inoxidable.
 Cilindro codificado con tarjeta de propiedad para la copia de llaves.
 Incluye 5 llaves con cabeza plástica.
 Uso en cerraduras para carpintería de madera.

Tarjeta de propiedad para copia de llaves

5 llaves: Mod. 10080

www.amig.es

A (mm)	B (mm)	C (mm)
62	31	31
66	31	35
70	35	35
70	30	40
80	40	40
80	35	45
80	30	50
90	45	45
90	40	50
95	35	60
100	50	50
100	30	70

Ecofriendly

En AMIG tenemos como objetivo ofrecer la mejor calidad en nuestros productos sin dañar el medio ambiente. Por eso, trabajamos para cumplir en todo momento con la normativa ambiental en nuestros procesos, así como implantando el Sistema Integral de Gestión (SIG) de residuos de envases y embalajes.

Conservación y limpieza

Se recomienda revisar periódicamente su mecanismo de funcionamiento. Lo más recomendable es aplicar una capa de lubricante seco, no de aceite ni grasa, en el lugar dónde se inserta la llave. Nunca hay que utilizar aceite, grafito seco o lubricante de silicona. La limpieza y lubricación regular de los cilindros le garantizarán una vida útil prolongada.



Logística del producto: 

Longitud del producto (cm):	12
Ancho del producto (cm):	8
Altura del producto (cm):	4
Peso del producto (gr):	278

Datos packaging: 

Cantidad por envase:	1
Longitud del envase (cm):	12
Ancho del envase (cm):	7
Altura del envase (cm):	4
Peso del envase (Kg):	0,299
EAN del envase:	8413023215450

Cantidad por embalaje	20
Longitud del embalaje (cm):	26
Ancho del embalaje (cm):	18
Altura del embalaje (cm):	20
Peso del embalaje (Kg):	6,18
EAN del embalaje:	8413023915459

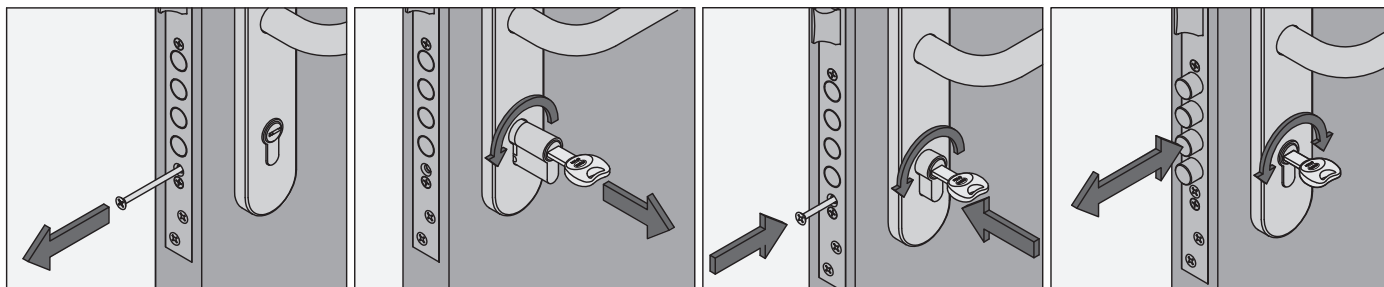
Instalación 

Servicio de igualamiento y amaestramiento disponible para este modelo de cilindro.

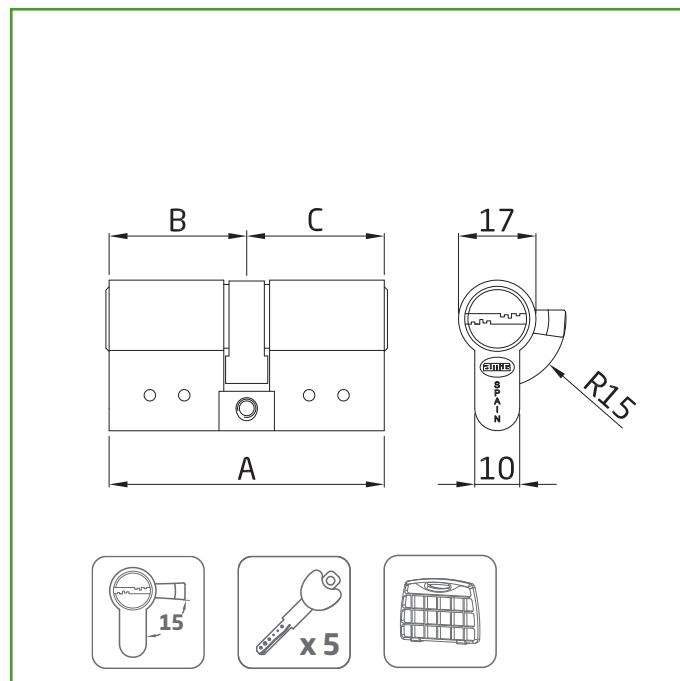
Mod. 10000
CILINDRO
SEGURIDAD

Medidas: 70 (30-40)

Material: Latón

Acabado: Cromado mate

Código: 21546

Presentación: Con EAN Individual

EAN pieza: 8413023215467

Características

Cilindro de alta seguridad en latón con 6 pines y leva de 15 mm.
 Doble embrague. 1 pin antitaladro en el cuerpo y 2 en el rotor.
 Barra antiextracción y antirrotura de acero inoxidable.
 Protegido contra ganzúa. Sistema antibumping.
 Muelles de acero inoxidable.
 Cilindro codificado con tarjeta de propiedad para la copia de llaves.
 Incluye 5 llaves con cabeza plástica.
 Uso en cerraduras para carpintería de madera.

Tarjeta de propiedad para copia de llaves

5 llaves: Mod. 10080

www.amig.es

A (mm)	B (mm)	C (mm)
62	31	31
66	31	35
70	35	35
70	30	40
80	40	40
80	35	45
80	30	50
90	45	45
90	40	50
95	35	60
100	50	50
100	30	70

Ecofriendly

En AMIG tenemos como objetivo ofrecer la mejor calidad en nuestros productos sin dañar el medio ambiente. Por eso, trabajamos para cumplir en todo momento con la normativa ambiental en nuestros procesos, así como implantando el Sistema Integral de Gestión (SIG) de residuos de envases y embalajes.

Conservación y limpieza

Se recomienda revisar periódicamente su mecanismo de funcionamiento. Lo más recomendable es aplicar una capa de lubricante seco, no de aceite ni grasa, en el lugar dónde se inserta la llave. Nunca hay que utilizar aceite, grafito seco o lubricante de silicona. La limpieza y lubricación regular de los cilindros le garantizarán una vida útil prolongada.



Logística del producto: 

Longitud del producto (cm):	12
Ancho del producto (cm):	8
Altura del producto (cm):	4
Peso del producto (gr):	278

Datos packaging: 

Cantidad por envase:	1
Longitud del envase (cm):	12
Ancho del envase (cm):	7
Altura del envase (cm):	4
Peso del envase (Kg):	0,299
EAN del envase:	8413023215467

Cantidad por embalaje	20
Longitud del embalaje (cm):	26
Ancho del embalaje (cm):	18
Altura del embalaje (cm):	20
Peso del embalaje (Kg):	6,18
EAN del embalaje:	8413023915466

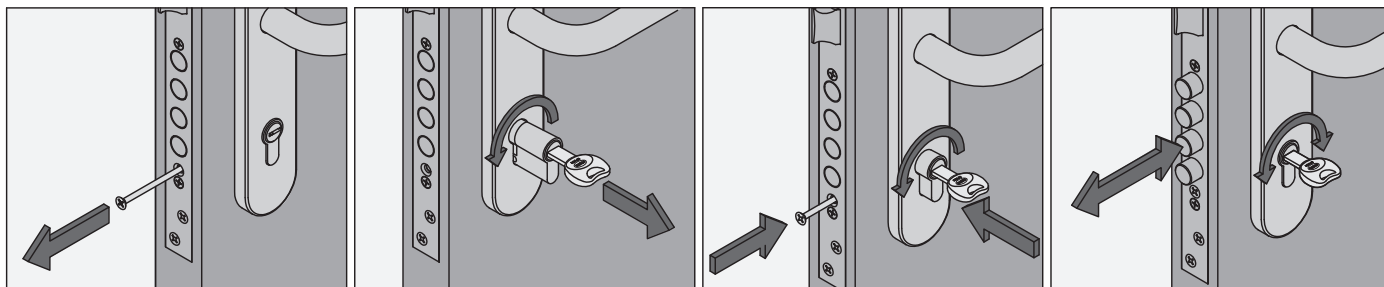
Instalación 

Servicio de igualamiento y amaestramiento disponible para este modelo de cilindro.

Mod. 10000 CILINDRO

SEGURIDAD

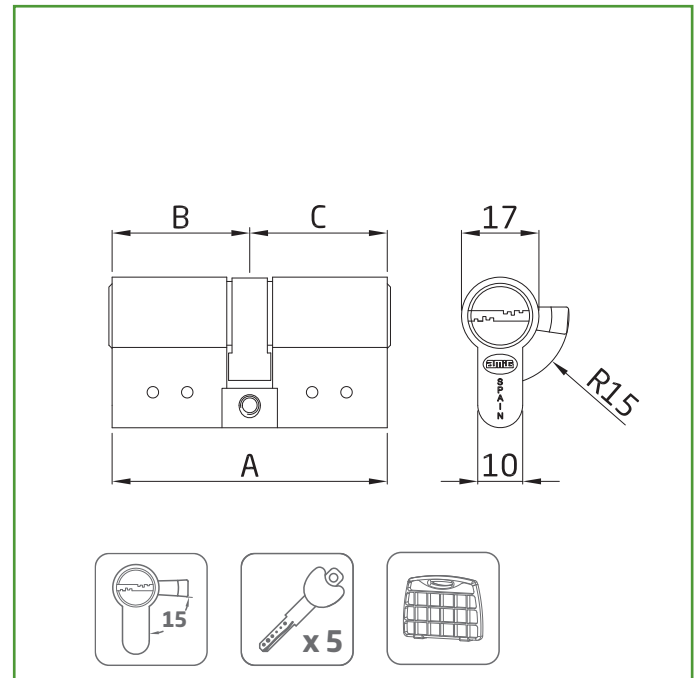

Medidas: 80 (40-40)

Material: Latón

Acabado: Cromado mate

Código: 21547

Presentación: Con EAN Individual

EAN pieza: 8413023215474



Características

Cilindro de alta seguridad en latón con 6 pines y leva de 15 mm.
Doble embrague. 1 pin antitaladro en el cuerpo y 2 en el rotor.
Barra antiextracción y antirrotura de acero inoxidable.
Protegido contra ganzúa. Sistema antibumping.
Muelles de acero inoxidable.
Cilindro codificado con tarjeta de propiedad para la copia de llaves.
Incluye 5 llaves con cabeza plástica.
Uso en cerraduras para carpintería de madera.

Tarjeta de propiedad para copia de llaves



5 llaves: Mod. 10080



www.amig.es

A (mm)	B (mm)	C (mm)
62	31	31
66	31	35
70	35	35
70	30	40
80	40	40
80	35	45
80	30	50
90	45	45
90	40	50
95	35	60
100	50	50
100	30	70

Ecofriendly

En AMIG tenemos como objetivo ofrecer la mejor calidad en nuestros productos sin dañar el medio ambiente. Por eso, trabajamos para cumplir en todo momento con la normativa ambiental en nuestros procesos, así como implantando el Sistema Integral de Gestión (SIG) de residuos de envases y embalajes.

Conservación y limpieza

Se recomienda revisar periódicamente su mecanismo de funcionamiento. Lo más recomendable es aplicar una capa de lubricante seco, no de aceite ni grasa, en el lugar dónde se inserta la llave. Nunca hay que utilizar aceite, grafito seco o lubricante de silicona. La limpieza y lubricación regular de los cilindros le garantizarán una vida útil prolongada.



Logística del producto: 

Longitud del producto (cm):	12
Ancho del producto (cm):	8
Altura del producto (cm):	4
Peso del producto (gr):	304

Datos packaging: 

Cantidad por envase:	1
Longitud del envase (cm):	12
Ancho del envase (cm):	7
Altura del envase (cm):	4
Peso del envase (Kg):	0,328
EAN del envase:	8413023215474

Cantidad por embalaje	20
Longitud del embalaje (cm):	26
Ancho del embalaje (cm):	18
Altura del embalaje (cm):	20
Peso del embalaje (Kg):	6,76
EAN del embalaje:	8413023915473

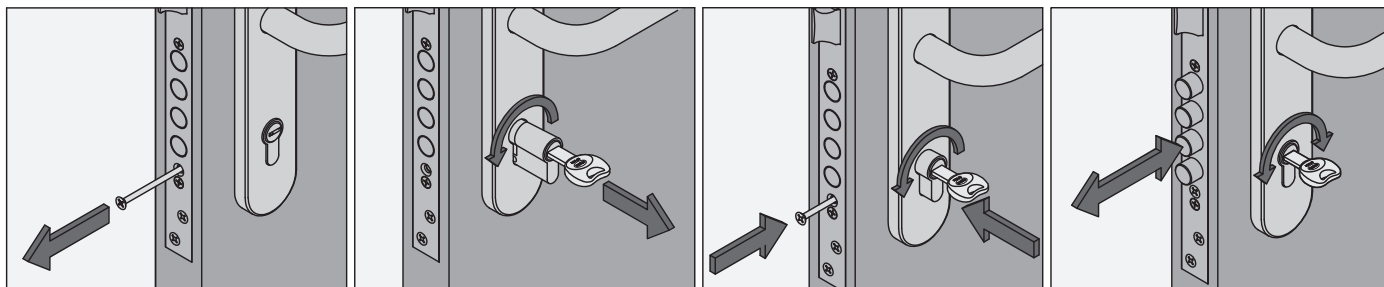
Instalación 

Servicio de igualamiento y amaestramiento disponible para este modelo de cilindro.

Mod. 10000
CILINDRO

SEGURIDAD

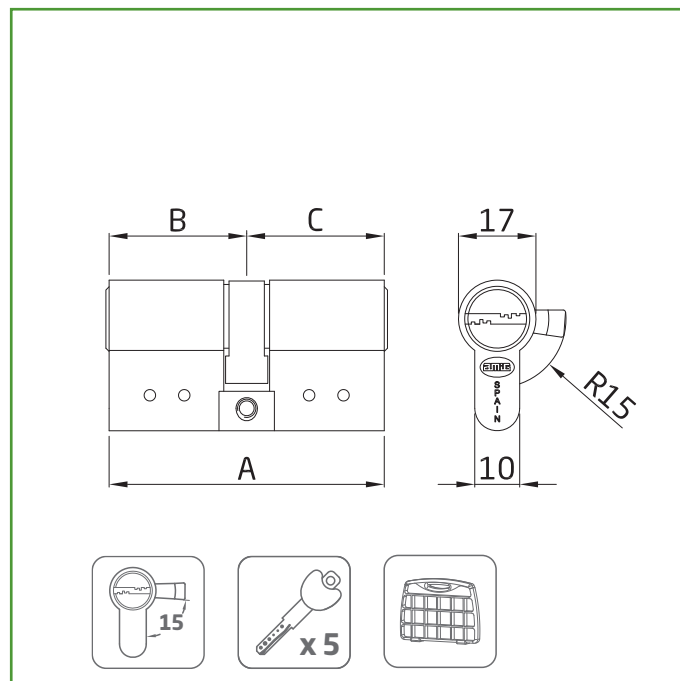
Medidas: 80 (35-45)

Material: Latón

Acabado: Cromado mate

Código: 21548

Presentación: Con EAN Individual

EAN pieza: 8413023215481

Características

Cilindro de alta seguridad en latón con 6 pines y leva de 15 mm.
 Doble embrague. 1 pin antitaladro en el cuerpo y 2 en el rotor.
 Barra antiextracción y antirrotura de acero inoxidable.
 Protegido contra ganzúa. Sistema antibumping.
 Muelles de acero inoxidable.
 Cilindro codificado con tarjeta de propiedad para la copia de llaves.
 Incluye 5 llaves con cabeza plástica.
 Uso en cerraduras para carpintería de madera.

Tarjeta de propiedad para copia de llaves

5 llaves: Mod. 10080

www.amig.es

A (mm)	B (mm)	C (mm)
62	31	31
66	31	35
70	35	35
70	30	40
80	40	40
80	35	45
80	30	50
90	45	45
90	40	50
95	35	60
100	50	50
100	30	70

Ecofriendly

En AMIG tenemos como objetivo ofrecer la mejor calidad en nuestros productos sin dañar el medio ambiente. Por eso, trabajamos para cumplir en todo momento con la normativa ambiental en nuestros procesos, así como implantando el Sistema Integral de Gestión (SIG) de residuos de envases y embalajes.

Conservación y limpieza

Se recomienda revisar periódicamente su mecanismo de funcionamiento. Lo más recomendable es aplicar una capa de lubricante seco, no de aceite ni grasa, en el lugar dónde se inserta la llave. Nunca hay que utilizar aceite, grafito seco o lubricante de silicona. La limpieza y lubricación regular de los cilindros le garantizarán una vida útil prolongada.



Logística del producto: 

Longitud del producto (cm):	12
Ancho del producto (cm):	8
Altura del producto (cm):	4
Peso del producto (gr):	304

Datos packaging: 

Cantidad por envase:	1
Longitud del envase (cm):	12
Ancho del envase (cm):	7
Altura del envase (cm):	4
Peso del envase (Kg):	0,328
EAN del envase:	8413023215481

Cantidad por embalaje	20
Longitud del embalaje (cm):	26
Ancho del embalaje (cm):	18
Altura del embalaje (cm):	20
Peso del embalaje (Kg):	6,76
EAN del embalaje:	8413023915480

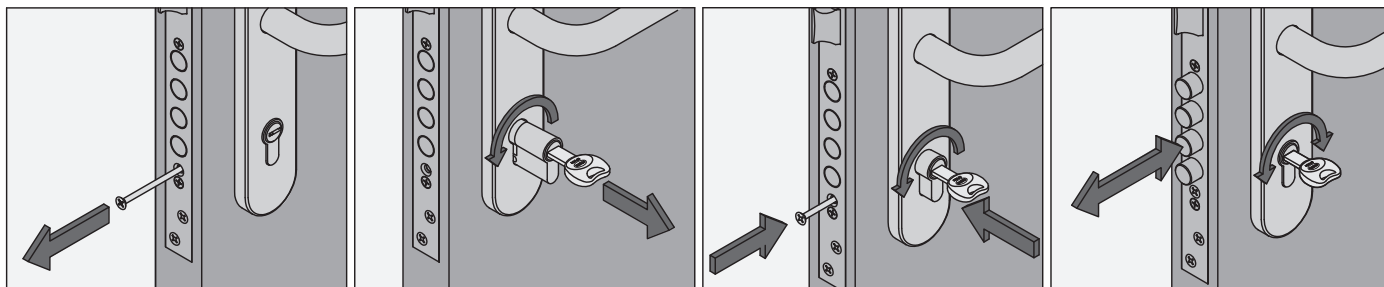
Instalación 

Servicio de igualamiento y amaestramiento disponible para este modelo de cilindro.

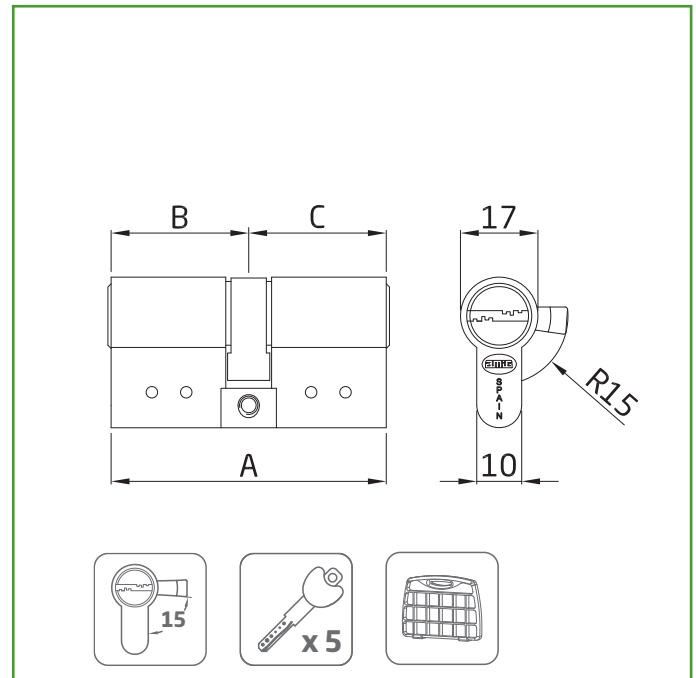
Mod. 10000
CILINDRO
SEGURIDAD

Medidas: 90 (45-45)

Material: Latón

Acabado: Cromado mate

Código: 21549

Presentación: Con EAN Individual

EAN pieza: 8413023215498

Características

Cilindro de alta seguridad en latón con 6 pines y leva de 15 mm.
 Doble embrague. 1 pin antitaladro en el cuerpo y 2 en el rotor.
 Barra antiextracción y antirrotura de acero inoxidable.
 Protegido contra ganzúa. Sistema antibumping.
 Muelles de acero inoxidable.
 Cilindro codificado con tarjeta de propiedad para la copia de llaves.
 Incluye 5 llaves con cabeza plástica.
 Uso en cerraduras para carpintería de madera.

Tarjeta de propiedad para copia de llaves

5 llaves: Mod. 10080

www.amig.es

A (mm)	B (mm)	C (mm)
62	31	31
66	31	35
70	35	35
70	30	40
80	40	40
80	35	45
80	30	50
90	45	45
90	40	50
95	35	60
100	50	50
100	30	70

Ecofriendly

En AMIG tenemos como objetivo ofrecer la mejor calidad en nuestros productos sin dañar el medio ambiente. Por eso, trabajamos para cumplir en todo momento con la normativa ambiental en nuestros procesos, así como implantando el Sistema Integral de Gestión (SIG) de residuos de envases y embalajes.

Conservación y limpieza

Se recomienda revisar periódicamente su mecanismo de funcionamiento. Lo más recomendable es aplicar una capa de lubricante seco, no de aceite ni grasa, en el lugar dónde se inserta la llave. Nunca hay que utilizar aceite, grafito seco o lubricante de silicona. La limpieza y lubricación regular de los cilindros le garantizarán una vida útil prolongada.



Logística del producto: 

Longitud del producto (cm):	12
Ancho del producto (cm):	8
Altura del producto (cm):	4
Peso del producto (gr):	330

Datos packaging: 

Cantidad por envase:	1
Longitud del envase (cm):	12
Ancho del envase (cm):	7
Altura del envase (cm):	4
Peso del envase (Kg):	0,357
EAN del envase:	8413023215498

Cantidad por embalaje	20
Longitud del embalaje (cm):	26
Ancho del embalaje (cm):	18
Altura del embalaje (cm):	20
Peso del embalaje (Kg):	7,34
EAN del embalaje:	8413023915497

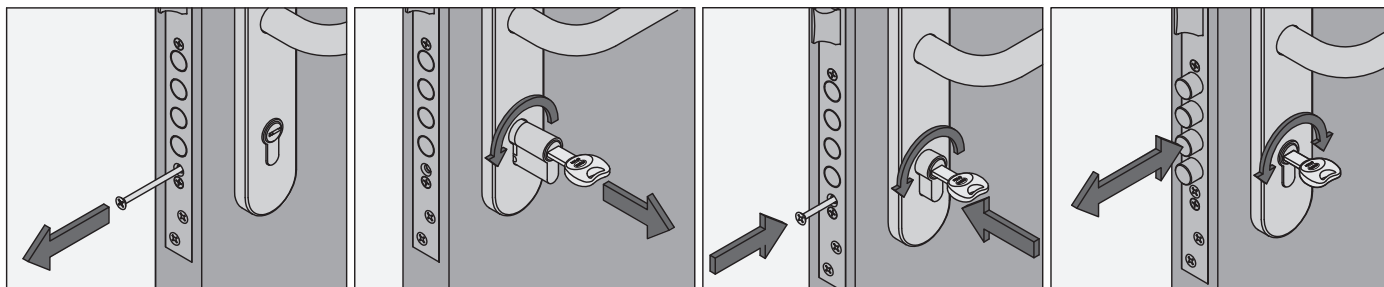
Instalación 

Servicio de igualamiento y amaestramiento disponible para este modelo de cilindro.

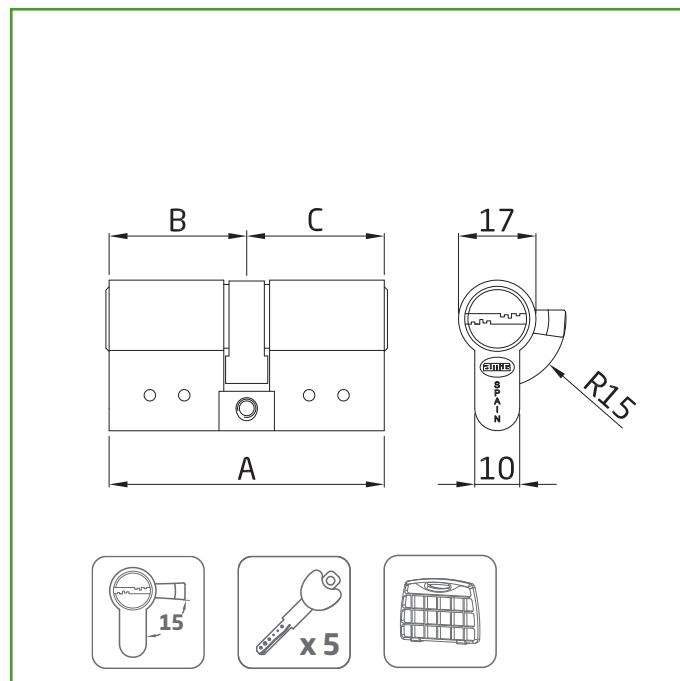
Mod. 10000
CILINDRO
SEGURIDAD

Medidas: 90 (40-50)

Material: Latón

Acabado: Cromado mate

Código: 21550

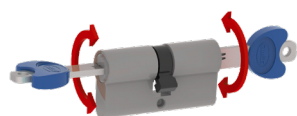
Presentación: Con EAN Individual

EAN pieza: 8413023215504

Características

Cilindro de alta seguridad en latón con 6 pines y leva de 15 mm.
 Doble embrague. 1 pin antitaladro en el cuerpo y 2 en el rotor.
 Barra antiextracción y antirrotura de acero inoxidable.
 Protegido contra ganzúa. Sistema antibumping.
 Muelles de acero inoxidable.
 Cilindro codificado con tarjeta de propiedad para la copia de llaves.
 Incluye 5 llaves con cabeza plástica.
 Uso en cerraduras para carpintería de madera.

Tarjeta de propiedad para copia de llaves

5 llaves: Mod. 10080

www.amig.es

A (mm)	B (mm)	C (mm)
62	31	31
66	31	35
70	35	35
70	30	40
80	40	40
80	35	45
80	30	50
90	45	45
90	40	50
95	35	60
100	50	50
100	30	70

Ecofriendly

En AMIG tenemos como objetivo ofrecer la mejor calidad en nuestros productos sin dañar el medio ambiente. Por eso, trabajamos para cumplir en todo momento con la normativa ambiental en nuestros procesos, así como implantando el Sistema Integral de Gestión (SIG) de residuos de envases y embalajes.

Conservación y limpieza

Se recomienda revisar periódicamente su mecanismo de funcionamiento. Lo más recomendable es aplicar una capa de lubricante seco, no de aceite ni grasa, en el lugar dónde se inserta la llave. Nunca hay que utilizar aceite, grafito seco o lubricante de silicona. La limpieza y lubricación regular de los cilindros le garantizarán una vida útil prolongada.



Logística del producto: 

Longitud del producto (cm):	12
Ancho del producto (cm):	8
Altura del producto (cm):	4
Peso del producto (gr):	330

Datos packaging: 

Cantidad por envase:	1
Longitud del envase (cm):	12
Ancho del envase (cm):	7
Altura del envase (cm):	4
Peso del envase (Kg):	0,357
EAN del envase:	8413023215504

Cantidad por embalaje	20
Longitud del embalaje (cm):	26
Ancho del embalaje (cm):	18
Altura del embalaje (cm):	20
Peso del embalaje (Kg):	7,34
EAN del embalaje:	8413023915503

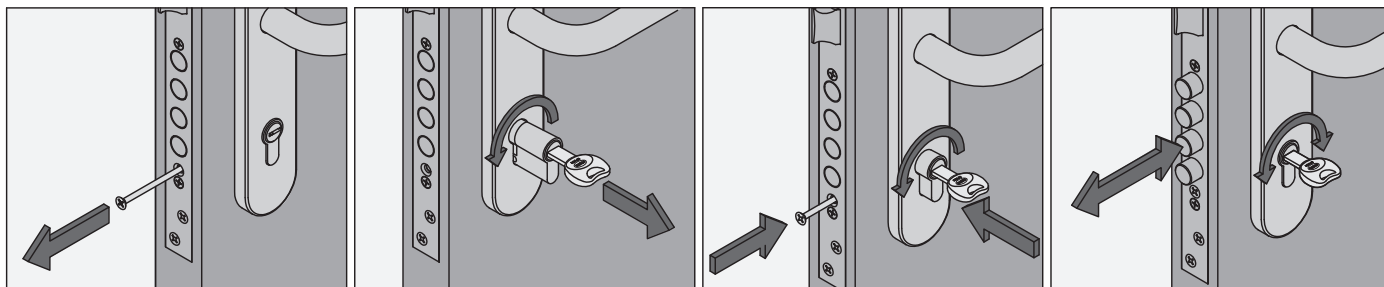
Instalación 

Servicio de igualamiento y amaestramiento disponible para este modelo de cilindro.

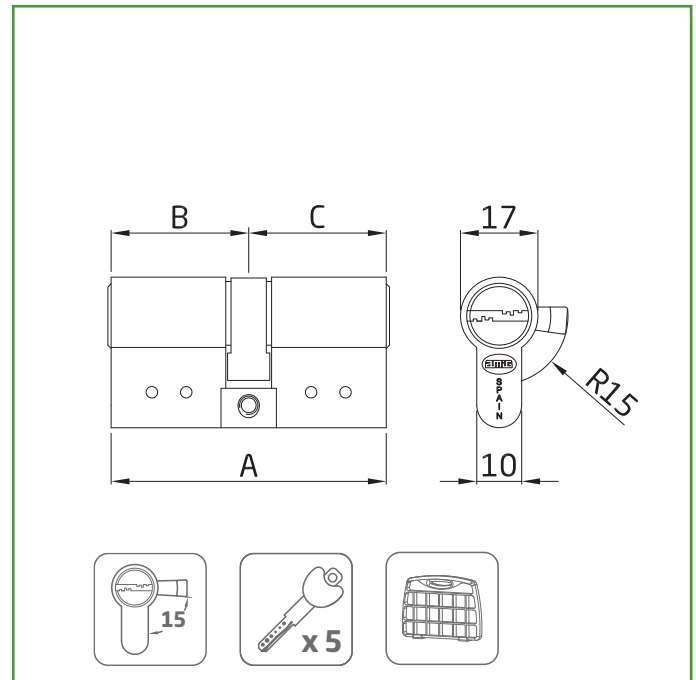
Mod. 10000
CILINDRO
SEGURIDAD

Medidas: 100 (50-50)

Material: Latón

Acabado: Cromado mate

Código: 21551

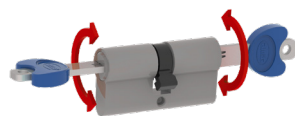
Presentación: Con EAN Individual

EAN pieza: 8413023215511

Características

Cilindro de alta seguridad en latón con 6 pines y leva de 15 mm.
 Doble embrague. 1 pin antitaladro en el cuerpo y 2 en el rotor.
 Barra antiextracción y antirrotura de acero inoxidable.
 Protegido contra ganzúa. Sistema antibumping.
 Muelles de acero inoxidable.
 Cilindro codificado con tarjeta de propiedad para la copia de llaves.
 Incluye 5 llaves con cabeza plástica.
 Uso en cerraduras para carpintería de madera.

Tarjeta de propiedad para copia de llaves

5 llaves: Mod. 10080

www.amig.es

A (mm)	B (mm)	C (mm)
62	31	31
66	31	35
70	35	35
70	30	40
80	40	40
80	35	45
80	30	50
90	45	45
90	40	50
95	35	60
100	50	50
100	30	70

Ecofriendly

En AMIG tenemos como objetivo ofrecer la mejor calidad en nuestros productos sin dañar el medio ambiente. Por eso, trabajamos para cumplir en todo momento con la normativa ambiental en nuestros procesos, así como implantando el Sistema Integral de Gestión (SIG) de residuos de envases y embalajes.

Conservación y limpieza

Se recomienda revisar periódicamente su mecanismo de funcionamiento. Lo más recomendable es aplicar una capa de lubricante seco, no de aceite ni grasa, en el lugar dónde se inserta la llave. Nunca hay que utilizar aceite, grafito seco o lubricante de silicona. La limpieza y lubricación regular de los cilindros le garantizarán una vida útil prolongada.



Logística del producto: 

Longitud del producto (cm):	12
Ancho del producto (cm):	8
Altura del producto (cm):	4
Peso del producto (gr):	355

Datos packaging: 

Cantidad por envase:	1
Longitud del envase (cm):	12
Ancho del envase (cm):	7
Altura del envase (cm):	4
Peso del envase (Kg):	0,385
EAN del envase:	8413023215511

Cantidad por embalaje	20
Longitud del embalaje (cm):	26
Ancho del embalaje (cm):	18
Altura del embalaje (cm):	20
Peso del embalaje (Kg):	7,9
EAN del embalaje:	8413023915510

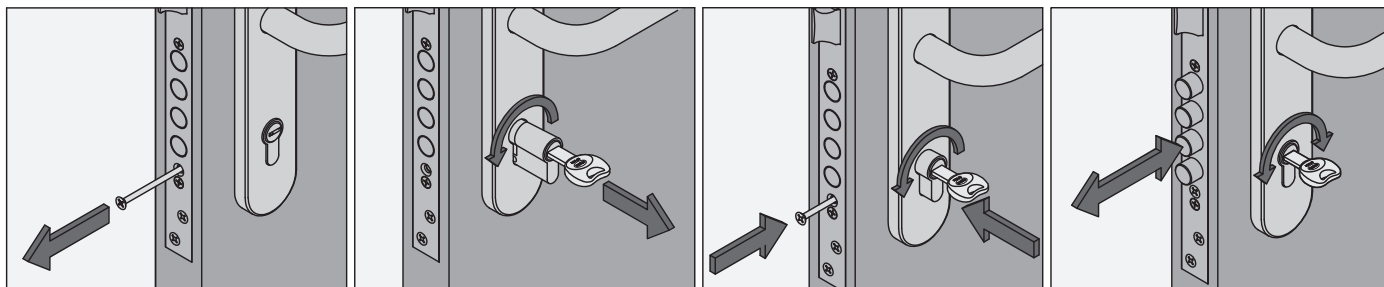
Instalación 

Servicio de igualamiento y amaestramiento disponible para este modelo de cilindro.

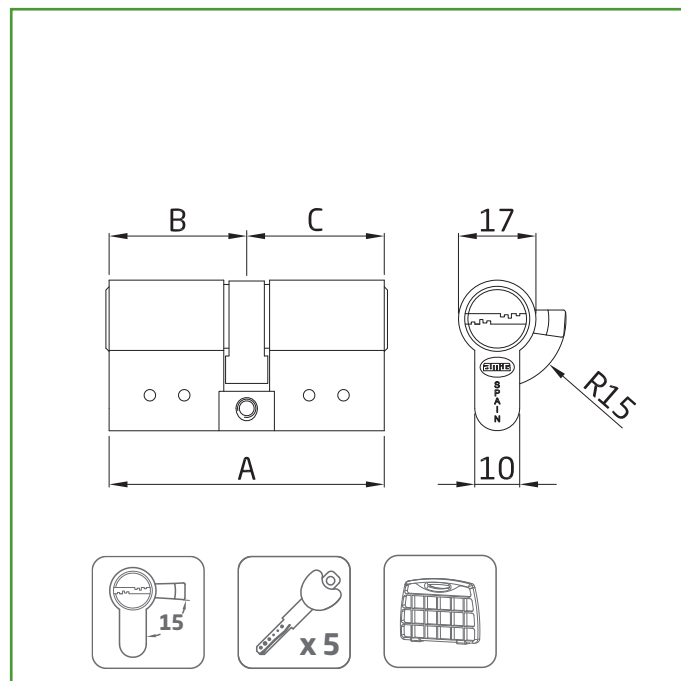
Mod. 10000
CILINDRO
SEGURIDAD

Medidas: 62 (31-31)

Material: Latón

Acabado: Mate

Código: 22355

Presentación: Display

EAN pieza: 8413023223554

Características

Cilindro de alta seguridad en latón con 6 pines y leva de 15 mm.
 Doble embrague. 1 pin antitaladro en el cuerpo y 2 en el rotor.
 Barra antiextracción y antirrotura de acero inoxidable.
 Protegido contra ganzúa. Sistema antibumping.
 Muelles de acero inoxidable.
 Cilindro codificado con tarjeta de propiedad para la copia de llaves.
 Incluye 5 llaves con cabeza plástica.
 Uso en cerraduras para carpintería de madera.

Tarjeta de propiedad para copia de llaves

5 llaves: Mod. 10080

www.amig.es

A (mm)	B (mm)	C (mm)
62	31	31
66	31	35
70	35	35
70	30	40
80	40	40
80	35	45
80	30	50
90	45	45
90	40	50
95	35	60
100	50	50
100	30	70

Ecofriendly

En AMIG tenemos como objetivo ofrecer la mejor calidad en nuestros productos sin dañar el medio ambiente. Por eso, trabajamos para cumplir en todo momento con la normativa ambiental en nuestros procesos, así como implantando el Sistema Integral de Gestión (SIG) de residuos de envases y embalajes.

Conservación y limpieza

Se recomienda revisar periódicamente su mecanismo de funcionamiento. Lo más recomendable es aplicar una capa de lubricante seco, no de aceite ni grasa, en el lugar dónde se inserta la llave. Nunca hay que utilizar aceite, grafito seco o lubricante de silicona. La limpieza y lubricación regular de los cilindros le garantizarán una vida útil prolongada.



Logística del producto: 

Longitud del producto (cm):	3
Ancho del producto (cm):	13
Altura del producto (cm):	17
Peso del producto (gr):	295

Datos packaging: 

Cantidad por envase:	2
Longitud del envase (cm):	17
Ancho del envase (cm):	13
Altura del envase (cm):	4
Peso del envase (Kg):	0,59
EAN del envase:	8413023623552

Cantidad por embalaje	40
Longitud del embalaje (cm):	42
Ancho del embalaje (cm):	28
Altura del embalaje (cm):	20
Peso del embalaje (Kg):	12,24
EAN del embalaje:	8413023923553

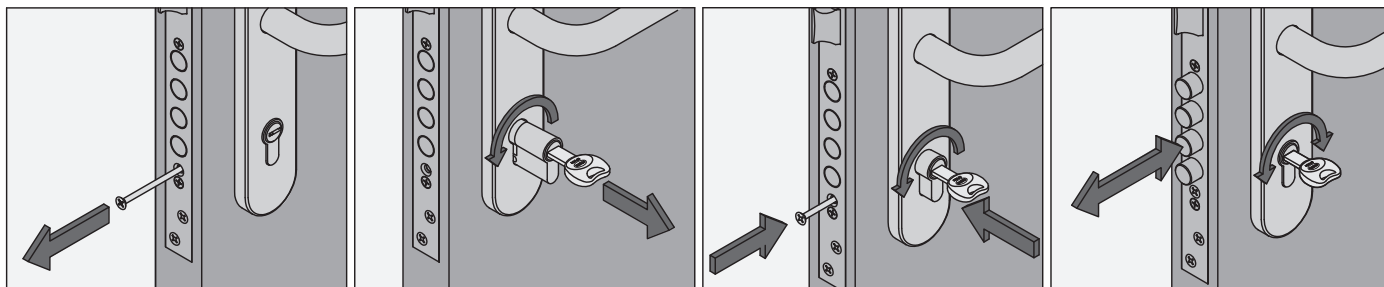
Instalación 

Servicio de igualamiento y amaestramiento disponible para este modelo de cilindro.

Mod. 10000
CILINDRO

SEGURIDAD

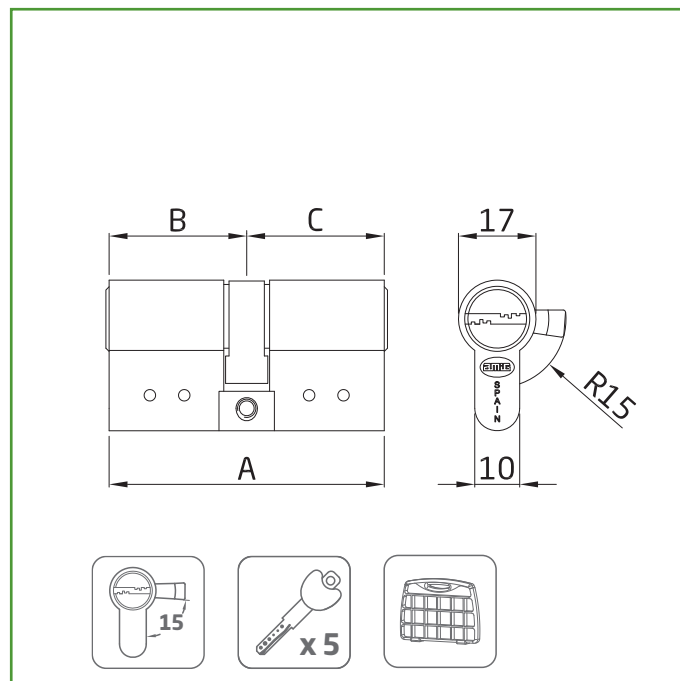
Medidas: 70 (35-35)

Material: Latón

Acabado: Mate

Código: 22356

Presentación: Display

EAN pieza: 8413023223561

Características

Cilindro de alta seguridad en latón con 6 pines y leva de 15 mm.
 Doble embrague. 1 pin antitaladro en el cuerpo y 2 en el rotor.
 Barra antiextracción y antirrotura de acero inoxidable.
 Protegido contra ganzúa. Sistema antibumping.
 Muelles de acero inoxidable.
 Cilindro codificado con tarjeta de propiedad para la copia de llaves.
 Incluye 5 llaves con cabeza plástica.
 Uso en cerraduras para carpintería de madera.

Tarjeta de propiedad para copia de llaves

5 llaves: Mod. 10080

www.amig.es

A (mm)	B (mm)	C (mm)
62	31	31
66	31	35
70	35	35
70	30	40
80	40	40
80	35	45
80	30	50
90	45	45
90	40	50
95	35	60
100	50	50
100	30	70

Ecofriendly

En AMIG tenemos como objetivo ofrecer la mejor calidad en nuestros productos sin dañar el medio ambiente. Por eso, trabajamos para cumplir en todo momento con la normativa ambiental en nuestros procesos, así como implantando el Sistema Integral de Gestión (SIG) de residuos de envases y embalajes.

Conservación y limpieza

Se recomienda revisar periódicamente su mecanismo de funcionamiento. Lo más recomendable es aplicar una capa de lubricante seco, no de aceite ni grasa, en el lugar dónde se inserta la llave. Nunca hay que utilizar aceite, grafito seco o lubricante de silicona. La limpieza y lubricación regular de los cilindros le garantizarán una vida útil prolongada.



Logística del producto: 

Longitud del producto (cm):	3
Ancho del producto (cm):	13
Altura del producto (cm):	17
Peso del producto (gr):	321

Datos packaging: 

Cantidad por envase:	2
Longitud del envase (cm):	17
Ancho del envase (cm):	13
Altura del envase (cm):	4
Peso del envase (Kg):	0,642
EAN del envase:	8413023623569

Cantidad por embalaje	40
Longitud del embalaje (cm):	42
Ancho del embalaje (cm):	28
Altura del embalaje (cm):	20
Peso del embalaje (Kg):	13,28
EAN del embalaje:	8413023923560

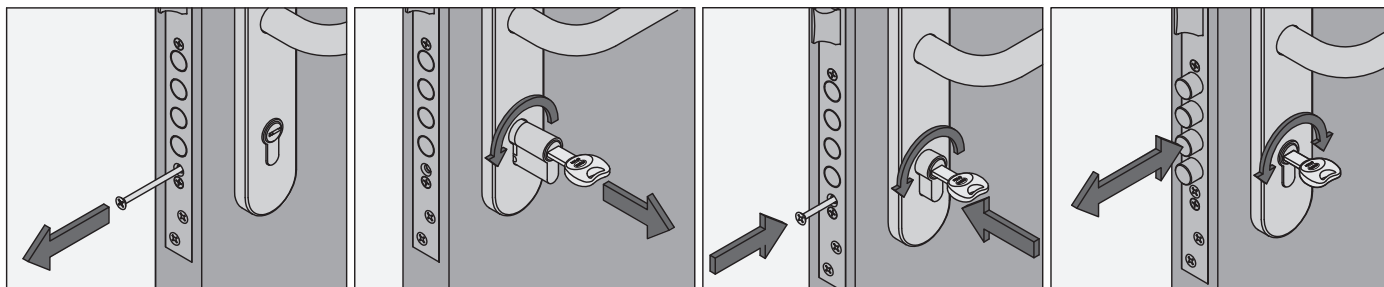
Instalación 

Servicio de igualamiento y amaestramiento disponible para este modelo de cilindro.

Mod. 10000 CILINDRO

SEGURIDAD

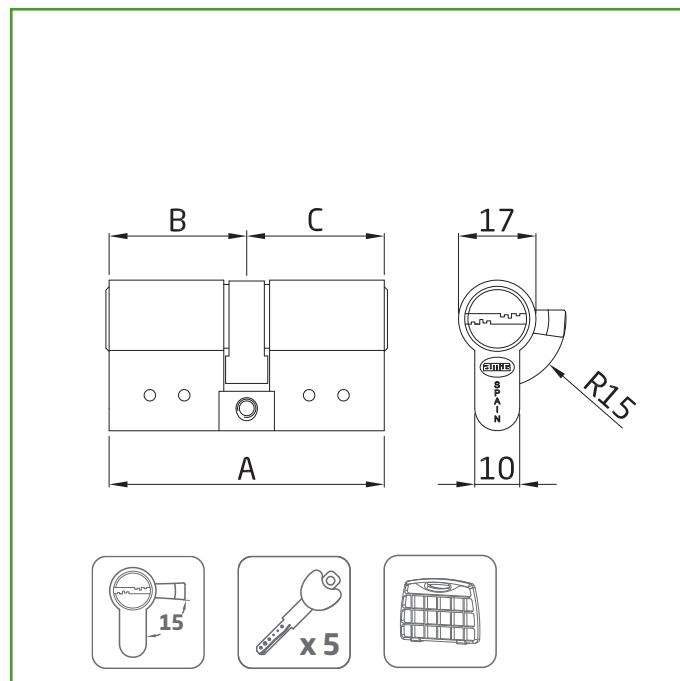

Medidas: 70 (30-40)

Material: Latón

Acabado: Mate

Código: 22357

Presentación: Display

EAN pieza: 8413023223578



Características

Cilindro de alta seguridad en latón con 6 pines y leva de 15 mm.
Doble embrague. 1 pin antitaladro en el cuerpo y 2 en el rotor.
Barra antiextracción y antirrotura de acero inoxidable.
Protegido contra ganzúa. Sistema antibumping.
Muelles de acero inoxidable.
Cilindro codificado con tarjeta de propiedad para la copia de llaves.
Incluye 5 llaves con cabeza plástica.
Uso en cerraduras para carpintería de madera.

Tarjeta de propiedad para copia de llaves



5 llaves: Mod. 10080



www.amig.es

A (mm)	B (mm)	C (mm)
62	31	31
66	31	35
70	35	35
70	30	40
80	40	40
80	35	45
80	30	50
90	45	45
90	40	50
95	35	60
100	50	50
100	30	70

Ecofriendly

En AMIG tenemos como objetivo ofrecer la mejor calidad en nuestros productos sin dañar el medio ambiente. Por eso, trabajamos para cumplir en todo momento con la normativa ambiental en nuestros procesos, así como implantando el Sistema Integral de Gestión (SIG) de residuos de envases y embalajes.

Conservación y limpieza

Se recomienda revisar periódicamente su mecanismo de funcionamiento. Lo más recomendable es aplicar una capa de lubricante seco, no de aceite ni grasa, en el lugar dónde se inserta la llave. Nunca hay que utilizar aceite, grafito seco o lubricante de silicona. La limpieza y lubricación regular de los cilindros le garantizarán una vida útil prolongada.



Logística del producto: 

Longitud del producto (cm):	3
Ancho del producto (cm):	13
Altura del producto (cm):	17
Peso del producto (gr):	321

Datos packaging: 

Cantidad por envase:	2
Longitud del envase (cm):	17
Ancho del envase (cm):	13
Altura del envase (cm):	4
Peso del envase (Kg):	0,642
EAN del envase:	8413023623576

Cantidad por embalaje	40
Longitud del embalaje (cm):	42
Ancho del embalaje (cm):	28
Altura del embalaje (cm):	20
Peso del embalaje (Kg):	13,28
EAN del embalaje:	8413023923577

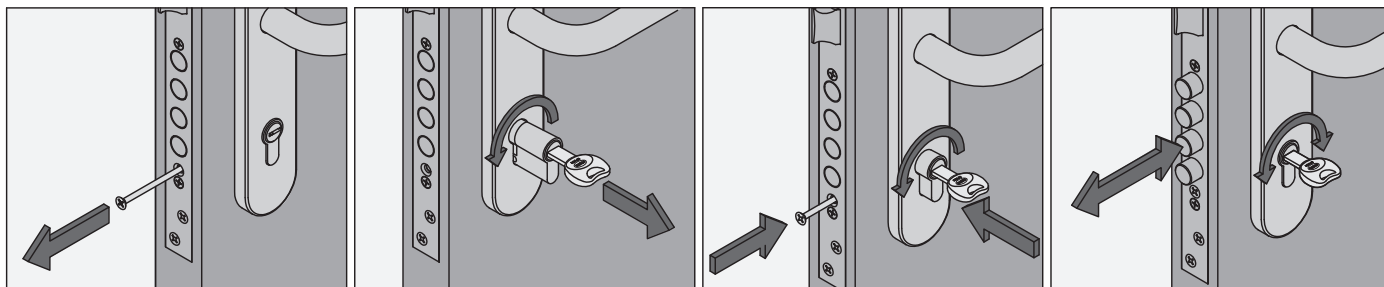
Instalación 

Servicio de igualamiento y amaestramiento disponible para este modelo de cilindro.

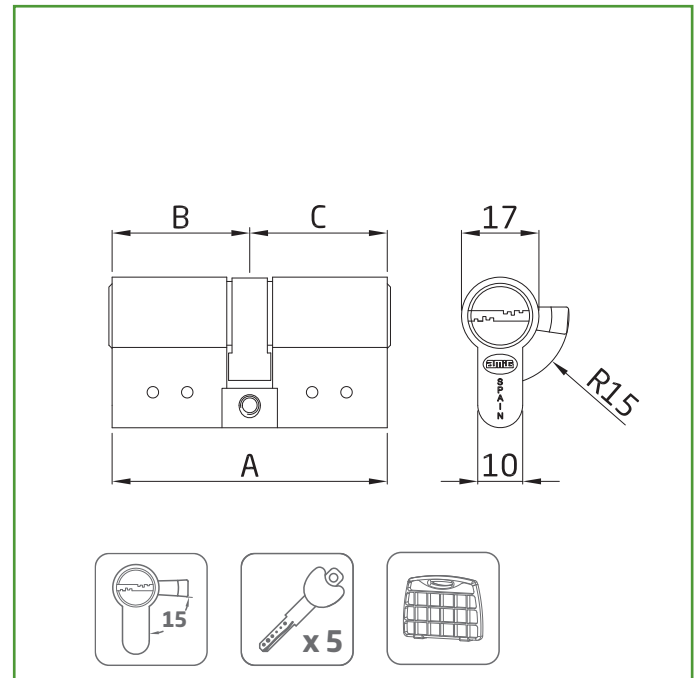
Mod. 10000
CILINDRO
SEGURIDAD

Medidas: 62 (31-31)

Material: Latón

Acabado: Cromado mate

Código: 22358

Presentación: Display

EAN pieza: 8413023223585

Características

Cilindro de alta seguridad en latón con 6 pines y leva de 15 mm.
 Doble embrague. 1 pin antitaladro en el cuerpo y 2 en el rotor.
 Barra antiextracción y antirrotura de acero inoxidable.
 Protegido contra ganzúa. Sistema antibumping.
 Muelles de acero inoxidable.
 Cilindro codificado con tarjeta de propiedad para la copia de llaves.
 Incluye 5 llaves con cabeza plástica.
 Uso en cerraduras para carpintería de madera.

Tarjeta de propiedad para copia de llaves

5 llaves: Mod. 10080

www.amig.es

A (mm)	B (mm)	C (mm)
62	31	31
66	31	35
70	35	35
70	30	40
80	40	40
80	35	45
80	30	50
90	45	45
90	40	50
95	35	60
100	50	50
100	30	70

Ecofriendly

En AMIG tenemos como objetivo ofrecer la mejor calidad en nuestros productos sin dañar el medio ambiente. Por eso, trabajamos para cumplir en todo momento con la normativa ambiental en nuestros procesos, así como implantando el Sistema Integral de Gestión (SIG) de residuos de envases y embalajes.

Conservación y limpieza

Se recomienda revisar periódicamente su mecanismo de funcionamiento. Lo más recomendable es aplicar una capa de lubricante seco, no de aceite ni grasa, en el lugar dónde se inserta la llave. Nunca hay que utilizar aceite, grafito seco o lubricante de silicona. La limpieza y lubricación regular de los cilindros le garantizarán una vida útil prolongada.



Logística del producto: 

Longitud del producto (cm):	3
Ancho del producto (cm):	13
Altura del producto (cm):	17
Peso del producto (gr):	295

Datos packaging: 

Cantidad por envase:	2
Longitud del envase (cm):	17
Ancho del envase (cm):	13
Altura del envase (cm):	4
Peso del envase (Kg):	0,59
EAN del envase:	8413023623583

Cantidad por embalaje	40
Longitud del embalaje (cm):	42
Ancho del embalaje (cm):	28
Altura del embalaje (cm):	20
Peso del embalaje (Kg):	12,24
EAN del embalaje:	8413023923584

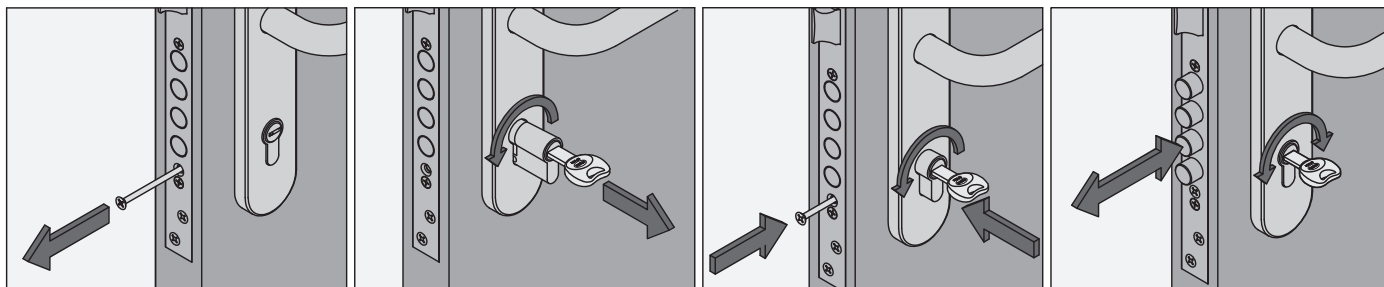
Instalación 

Servicio de igualamiento y amaestramiento disponible para este modelo de cilindro.

Mod. 10000 CILINDRO

SEGURIDAD

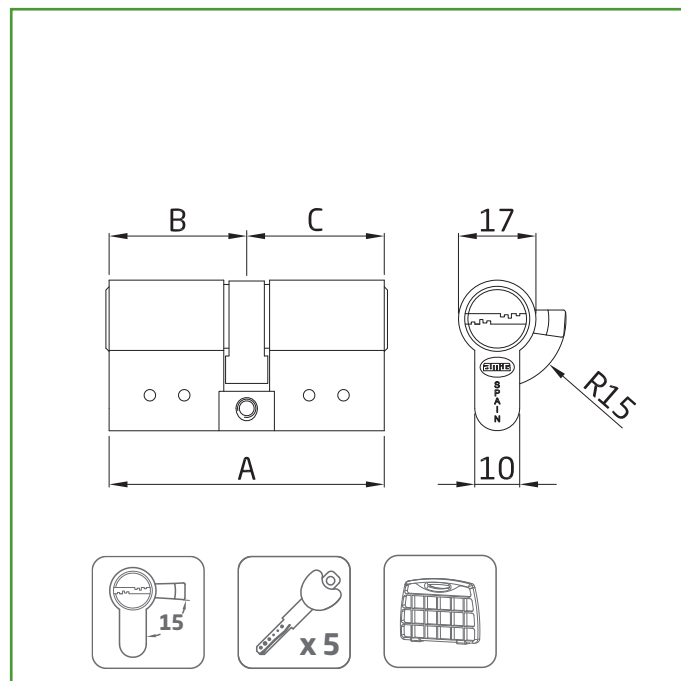

Medidas: 70 (35-35)

Material: Latón

Acabado: Cromado mate

Código: 22359

Presentación: Display

EAN pieza: 8413023223592

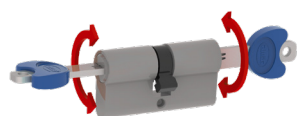

Características

Cilindro de alta seguridad en latón con 6 pines y leva de 15 mm.
Doble embrague. 1 pin antitaladro en el cuerpo y 2 en el rotor.
Barra antiextracción y antirrotura de acero inoxidable.
Protegido contra ganzúa. Sistema antibumping.
Muelles de acero inoxidable.
Cilindro codificado con tarjeta de propiedad para la copia de llaves.
Incluye 5 llaves con cabeza plástica.
Uso en cerraduras para carpintería de madera.

Tarjeta de propiedad para copia de llaves



5 llaves: Mod. 10080



www.amig.es

A (mm)	B (mm)	C (mm)
62	31	31
66	31	35
70	35	35
70	30	40
80	40	40
80	35	45
80	30	50
90	45	45
90	40	50
95	35	60
100	50	50
100	30	70

Ecofriendly

En AMIG tenemos como objetivo ofrecer la mejor calidad en nuestros productos sin dañar el medio ambiente. Por eso, trabajamos para cumplir en todo momento con la normativa ambiental en nuestros procesos, así como implantando el Sistema Integral de Gestión (SIG) de residuos de envases y embalajes.

Conservación y limpieza

Se recomienda revisar periódicamente su mecanismo de funcionamiento. Lo más recomendable es aplicar una capa de lubricante seco, no de aceite ni grasa, en el lugar dónde se inserta la llave. Nunca hay que utilizar aceite, grafito seco o lubricante de silicona. La limpieza y lubricación regular de los cilindros le garantizarán una vida útil prolongada.



Logística del producto: 

Longitud del producto (cm):	3
Ancho del producto (cm):	13
Altura del producto (cm):	17
Peso del producto (gr):	321

Datos packaging: 

Cantidad por envase:	2
Longitud del envase (cm):	17
Ancho del envase (cm):	13
Altura del envase (cm):	4
Peso del envase (Kg):	0,642
EAN del envase:	8413023623590

Cantidad por embalaje	40
Longitud del embalaje (cm):	42
Ancho del embalaje (cm):	28
Altura del embalaje (cm):	20
Peso del embalaje (Kg):	13,28
EAN del embalaje:	8413023923591

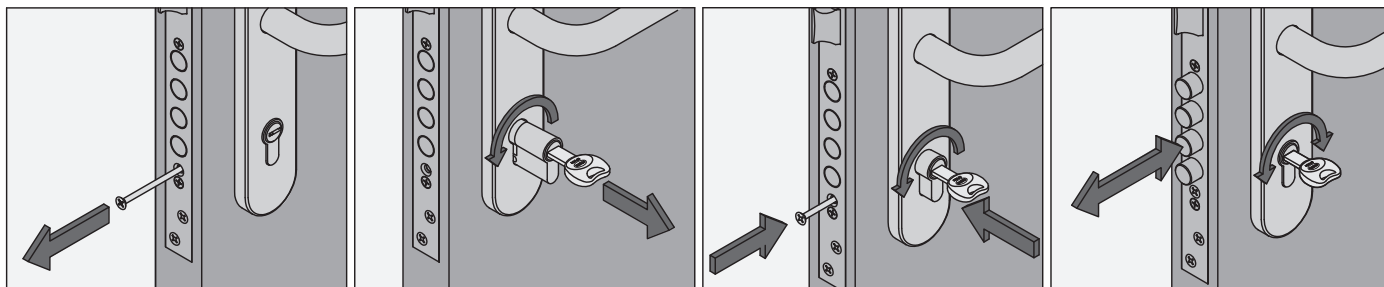
Instalación 

Servicio de igualamiento y amaestramiento disponible para este modelo de cilindro.

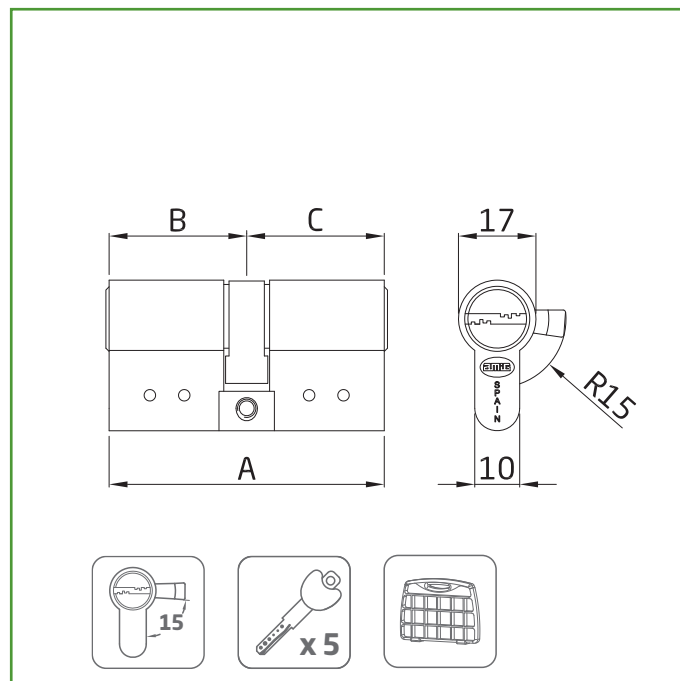
Mod. 10000
CILINDRO
SEGURIDAD

Medidas: 70 (30-40)

Material: Latón

Acabado: Cromado mate

Código: 22360

Presentación: Display

EAN pieza: 8413023223608

Características

Cilindro de alta seguridad en latón con 6 pines y leva de 15 mm.
 Doble embrague. 1 pin antitaladro en el cuerpo y 2 en el rotor.
 Barra antiextracción y antirrotura de acero inoxidable.
 Protegido contra ganzúa. Sistema antibumping.
 Muelles de acero inoxidable.
 Cilindro codificado con tarjeta de propiedad para la copia de llaves.
 Incluye 5 llaves con cabeza plástica.
 Uso en cerraduras para carpintería de madera.

Tarjeta de propiedad para copia de llaves

5 llaves: Mod. 10080

www.amig.es

A (mm)	B (mm)	C (mm)
62	31	31
66	31	35
70	35	35
70	30	40
80	40	40
80	35	45
80	30	50
90	45	45
90	40	50
95	35	60
100	50	50
100	30	70

Ecofriendly

En AMIG tenemos como objetivo ofrecer la mejor calidad en nuestros productos sin dañar el medio ambiente. Por eso, trabajamos para cumplir en todo momento con la normativa ambiental en nuestros procesos, así como implantando el Sistema Integral de Gestión (SIG) de residuos de envases y embalajes.

Conservación y limpieza

Se recomienda revisar periódicamente su mecanismo de funcionamiento. Lo más recomendable es aplicar una capa de lubricante seco, no de aceite ni grasa, en el lugar dónde se inserta la llave. Nunca hay que utilizar aceite, grafito seco o lubricante de silicona. La limpieza y lubricación regular de los cilindros le garantizarán una vida útil prolongada.



Logística del producto: 

Longitud del producto (cm):	3
Ancho del producto (cm):	13
Altura del producto (cm):	17
Peso del producto (gr):	321

Datos packaging: 

Cantidad por envase:	2
Longitud del envase (cm):	17
Ancho del envase (cm):	13
Altura del envase (cm):	4
Peso del envase (Kg):	0,642
EAN del envase:	8413023623606

Cantidad por embalaje	40
Longitud del embalaje (cm):	42
Ancho del embalaje (cm):	28
Altura del embalaje (cm):	20
Peso del embalaje (Kg):	13,28
EAN del embalaje:	8413023923607

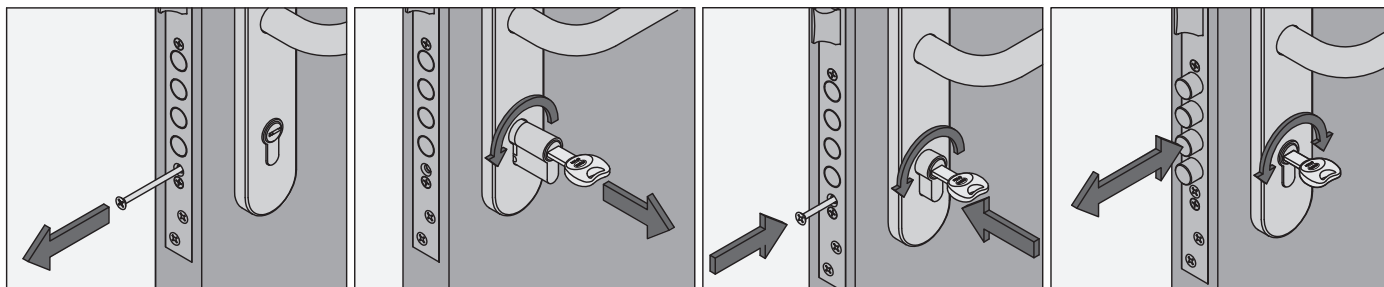
Instalación 

Servicio de igualamiento y amaestramiento disponible para este modelo de cilindro.

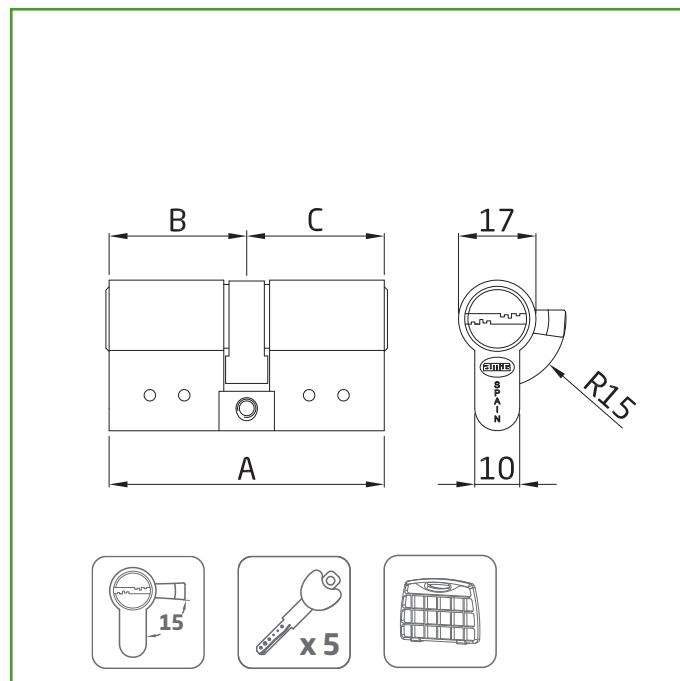
Mod. 10000
CILINDRO
SEGURIDAD

Medidas: 90 (30-60)

Material: Latón

Acabado: Cromado mate

Código: 23764

Presentación: Con EAN Individual

EAN pieza: 8413023237643

A (mm)	B (mm)	C (mm)
62	31	31
66	31	35
70	35	35
70	30	40
80	40	40
80	35	45
80	30	50
90	45	45
90	40	50
90	30	60
95	35	60
100	50	50
100	30	70

Características

Cilindro de alta seguridad en latón con 6 pines y leva de 15 mm.
 Doble embrague. 1 pin antitaladro en el cuerpo y 2 en el rotor.
 Barra antiextracción y antirrotura de acero inoxidable.
 Protegido contra ganzúa. Sistema antibumping.
 Muelles de acero inoxidable.
 Cilindro codificado con tarjeta de propiedad para la copia de llaves.
 Incluye 5 llaves con cabeza plástica.
 Uso en cerraduras para carpintería de madera.

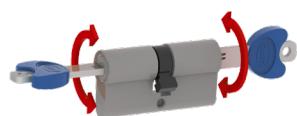
Tarjeta de propiedad para copia de llaves

5 llaves: Mod. 10080

www.amig.es
Ecofriendly

En AMIG tenemos como objetivo ofrecer la mejor calidad en nuestros productos sin dañar el medio ambiente. Por eso, trabajamos para cumplir en todo momento con la normativa ambiental en nuestros procesos, así como implantando el Sistema Integral de Gestión (SIG) de residuos de envases y embalajes.

Conservación y limpieza

Se recomienda revisar periódicamente su mecanismo de funcionamiento. Lo más recomendable es aplicar una capa de lubricante seco, no de aceite ni grasa, en el lugar dónde se inserta la llave. Nunca hay que utilizar aceite, grafito seco o lubricante de silicona. La limpieza y lubricación regular de los cilindros le garantizarán una vida útil prolongada.



Logística del producto: 

Longitud del producto (cm):	12
Ancho del producto (cm):	8
Altura del producto (cm):	4
Peso del producto (gr):	338

Datos packaging: 

Cantidad por envase:	1
Longitud del envase (cm):	12
Ancho del envase (cm):	7
Altura del envase (cm):	4
Peso del envase (Kg):	0,36
EAN del envase:	8413023237643

Cantidad por embalaje	20
Longitud del embalaje (cm):	25
Ancho del embalaje (cm):	23
Altura del embalaje (cm):	18
Peso del embalaje (Kg):	7,52
EAN del embalaje:	8413023937642

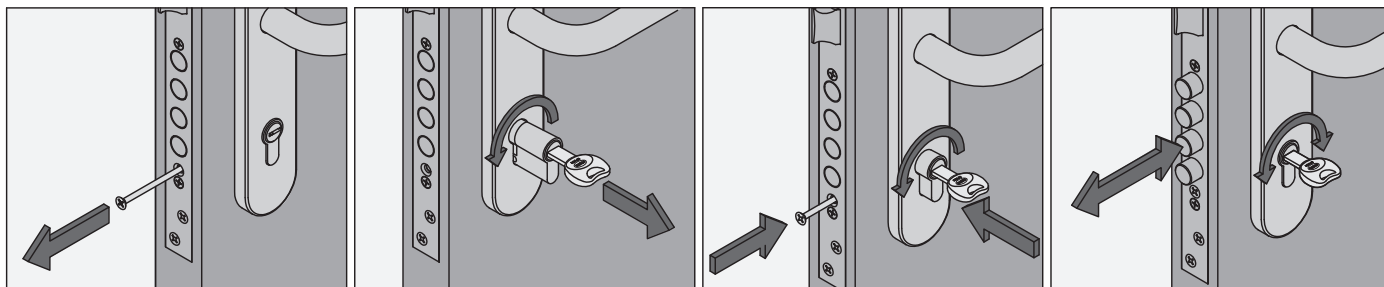
Instalación 

Servicio de igualamiento y amaestramiento disponible para este modelo de cilindro.

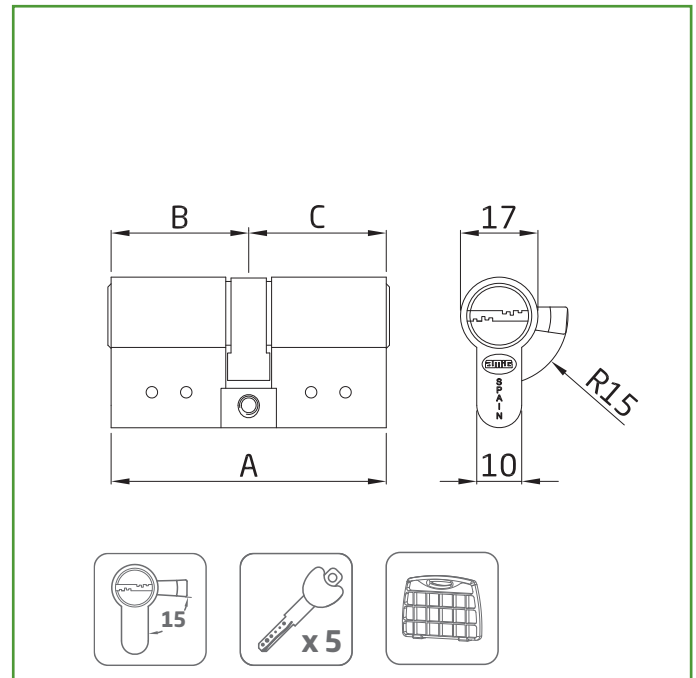
Mod. 10000
CILINDRO
SEGURIDAD

Medidas: 95 (35-60)

Material: Latón

Acabado: Cromado mate

Código: 23965

Presentación: Con EAN Individual

EAN pieza: 8413023239654

Características

Cilindro de alta seguridad en latón con 6 pines y leva de 15 mm.
 Doble embrague. 1 pin antitaladro en el cuerpo y 2 en el rotor.
 Barra antiextracción y antirrotura de acero inoxidable.
 Protegido contra ganzúa. Sistema antibumping.
 Muelles de acero inoxidable.
 Cilindro codificado con tarjeta de propiedad para la copia de llaves.
 Incluye 5 llaves con cabeza plástica.
 Uso en cerraduras para carpintería de madera.

Tarjeta de propiedad para copia de llaves

5 llaves: Mod. 10080

www.amig.es

A (mm)	B (mm)	C (mm)
62	31	31
66	31	35
70	35	35
70	30	40
80	40	40
80	35	45
80	30	50
90	45	45
90	40	50
95	35	60
100	50	50
100	30	70

Ecofriendly

En AMIG tenemos como objetivo ofrecer la mejor calidad en nuestros productos sin dañar el medio ambiente. Por eso, trabajamos para cumplir en todo momento con la normativa ambiental en nuestros procesos, así como implantando el Sistema Integral de Gestión (SIG) de residuos de envases y embalajes.

Conservación y limpieza

Se recomienda revisar periódicamente su mecanismo de funcionamiento. Lo más recomendable es aplicar una capa de lubricante seco, no de aceite ni grasa, en el lugar dónde se inserta la llave. Nunca hay que utilizar aceite, grafito seco o lubricante de silicona. La limpieza y lubricación regular de los cilindros le garantizarán una vida útil prolongada.



Logística del producto: 

Longitud del producto (cm):	12
Ancho del producto (cm):	7
Altura del producto (cm):	4
Peso del producto (gr):	347

Datos packaging: 

Cantidad por envase:	1
Longitud del envase (cm):	12
Ancho del envase (cm):	7
Altura del envase (cm):	4
Peso del envase (Kg):	0,372
EAN del envase:	8413023239654

Cantidad por embalaje	20
Longitud del embalaje (cm):	25
Ancho del embalaje (cm):	23
Altura del embalaje (cm):	17
Peso del embalaje (Kg):	7,72
EAN del embalaje:	8413023939653

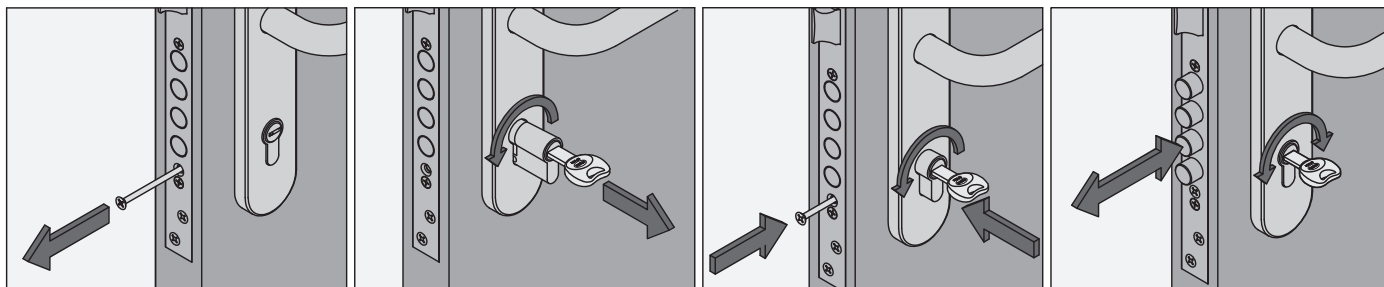
Instalación 

Servicio de igualamiento y amaestramiento disponible para este modelo de cilindro.

Mod. 10000
CILINDRO

SEGURIDAD

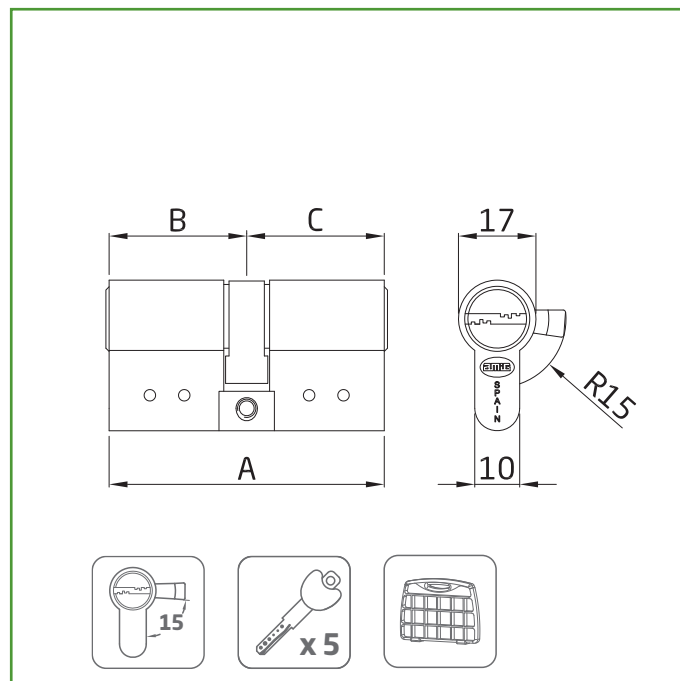
Medidas: 100 (31-70)

Material: Latón

Acabado: Cromado mate

Código: 23967

Presentación: Con EAN Individual

EAN pieza: 8413023239678

Características

Cilindro de alta seguridad en latón con 6 pines y leva de 15 mm.
 Doble embrague. 1 pin antitaladro en el cuerpo y 2 en el rotor.
 Barra antiextracción y antirrotura de acero inoxidable.
 Protegido contra ganzúa. Sistema antibumping.
 Muelles de acero inoxidable.
 Cilindro codificado con tarjeta de propiedad para la copia de llaves.
 Incluye 5 llaves con cabeza plástica.
 Uso en cerraduras para carpintería de madera.

Tarjeta de propiedad para copia de llaves

5 llaves: Mod. 10080

www.amig.es

A (mm)	B (mm)	C (mm)
62	31	31
66	31	35
70	35	35
70	30	40
80	40	40
80	35	45
80	30	50
90	45	45
90	40	50
95	35	60
100	50	50
100	30	70

Ecofriendly

En AMIG tenemos como objetivo ofrecer la mejor calidad en nuestros productos sin dañar el medio ambiente. Por eso, trabajamos para cumplir en todo momento con la normativa ambiental en nuestros procesos, así como implantando el Sistema Integral de Gestión (SIG) de residuos de envases y embalajes.

Conservación y limpieza

Se recomienda revisar periódicamente su mecanismo de funcionamiento. Lo más recomendable es aplicar una capa de lubricante seco, no de aceite ni grasa, en el lugar dónde se inserta la llave. Nunca hay que utilizar aceite, grafito seco o lubricante de silicona. La limpieza y lubricación regular de los cilindros le garantizarán una vida útil prolongada.



Logística del producto: 

Longitud del producto (cm):	12
Ancho del producto (cm):	7
Altura del producto (cm):	4
Peso del producto (gr):	368

Datos packaging: 

Cantidad por envase:	1
Longitud del envase (cm):	12
Ancho del envase (cm):	7
Altura del envase (cm):	4
Peso del envase (Kg):	0,396
EAN del envase:	8413023239678

Cantidad por embalaje	20
Longitud del embalaje (cm):	25
Ancho del embalaje (cm):	23
Altura del embalaje (cm):	17
Peso del embalaje (Kg):	8,198
EAN del embalaje:	8413023939677

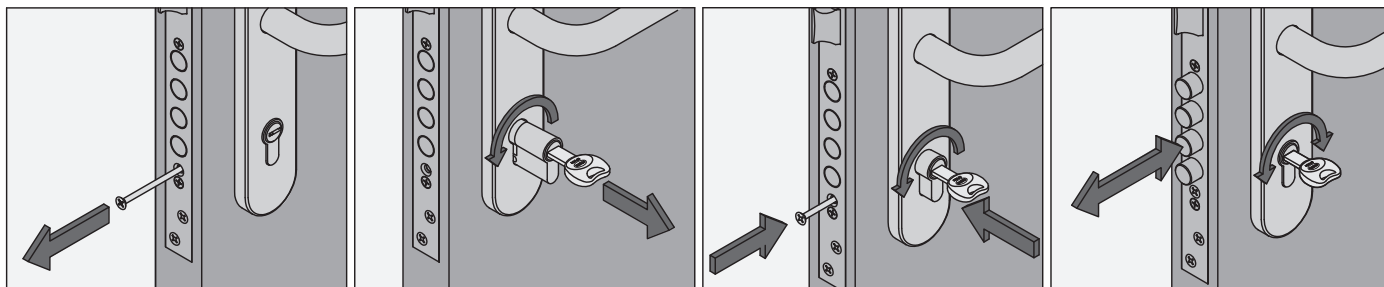
Instalación 

Servicio de igualamiento y amaestramiento disponible para este modelo de cilindro.

Mod. 10000
CILINDRO

SEGURIDAD

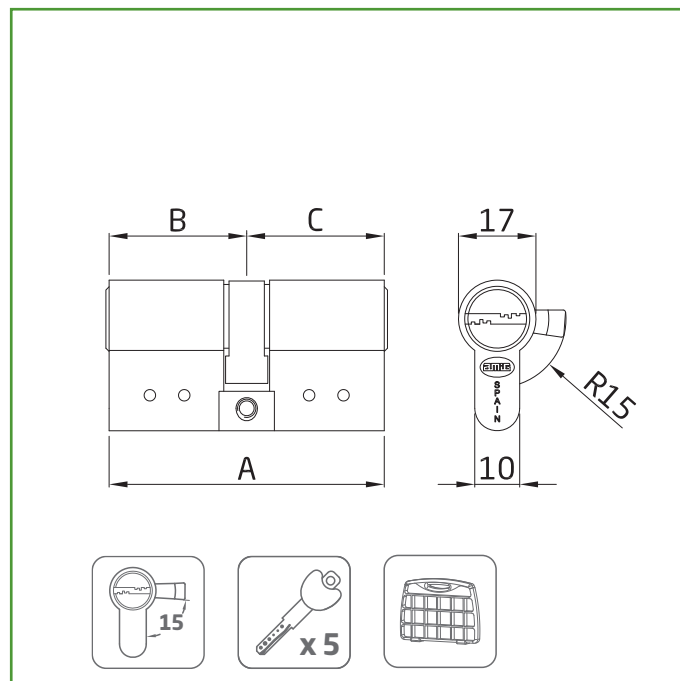
Medidas: 90 (30-60)

Material: Latón

Acabado: Mate

Código: 23765

Presentación: Con EAN Individual

EAN pieza: 8413023237650

Características

Cilindro de alta seguridad en latón con 6 pines y leva de 15 mm.
 Doble embrague. 1 pin antitaladro en el cuerpo y 2 en el rotor.
 Barra antiextracción y antirrotura de acero inoxidable.
 Protegido contra ganzúa. Sistema antibumping.
 Muelles de acero inoxidable.
 Cilindro codificado con tarjeta de propiedad para la copia de llaves.
 Incluye 5 llaves con cabeza plástica.
 Uso en cerraduras para carpintería de madera.

Tarjeta de propiedad para copia de llaves

5 llaves: Mod. 10080

www.amig.es

A (mm)	B (mm)	C (mm)
62	31	31
66	31	35
70	35	35
70	30	40
80	40	40
80	35	45
80	30	50
90	45	45
90	40	50
90	30	60
95	35	60
100	50	50
100	30	70

Ecofriendly

En AMIG tenemos como objetivo ofrecer la mejor calidad en nuestros productos sin dañar el medio ambiente. Por eso, trabajamos para cumplir en todo momento con la normativa ambiental en nuestros procesos, así como implantando el Sistema Integral de Gestión (SIG) de residuos de envases y embalajes.

Conservación y limpieza

Se recomienda revisar periódicamente su mecanismo de funcionamiento. Lo más recomendable es aplicar una capa de lubricante seco, no de aceite ni grasa, en el lugar dónde se inserta la llave. Nunca hay que utilizar aceite, grafito seco o lubricante de silicona. La limpieza y lubricación regular de los cilindros le garantizarán una vida útil prolongada.



Logística del producto: 

Longitud del producto (cm):	12
Ancho del producto (cm):	8
Altura del producto (cm):	4
Peso del producto (gr):	338

Datos packaging: 

Cantidad por envase:	1
Longitud del envase (cm):	12
Ancho del envase (cm):	7
Altura del envase (cm):	4
Peso del envase (Kg):	0,36
EAN del envase:	8413023237650

Cantidad por embalaje	20
Longitud del embalaje (cm):	25
Ancho del embalaje (cm):	23
Altura del embalaje (cm):	18
Peso del embalaje (Kg):	7,52
EAN del embalaje:	8413023937659

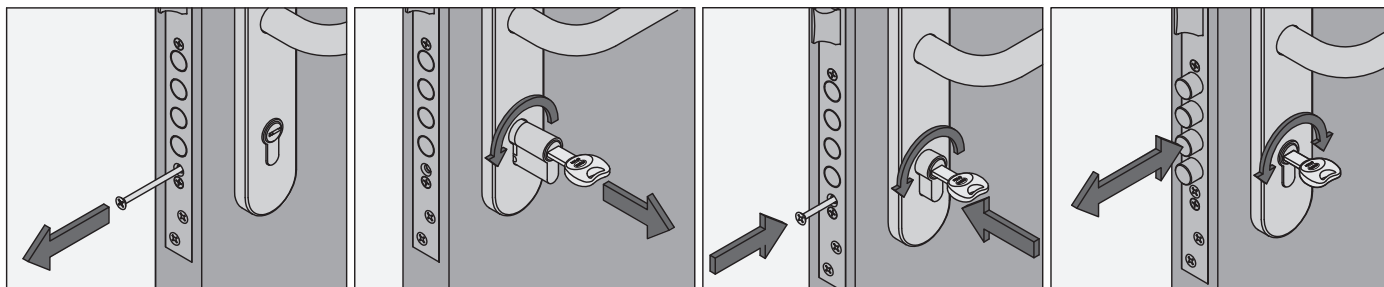
Instalación 

Servicio de igualamiento y amaestramiento disponible para este modelo de cilindro.

Mod. 10000
CILINDRO

SEGURIDAD

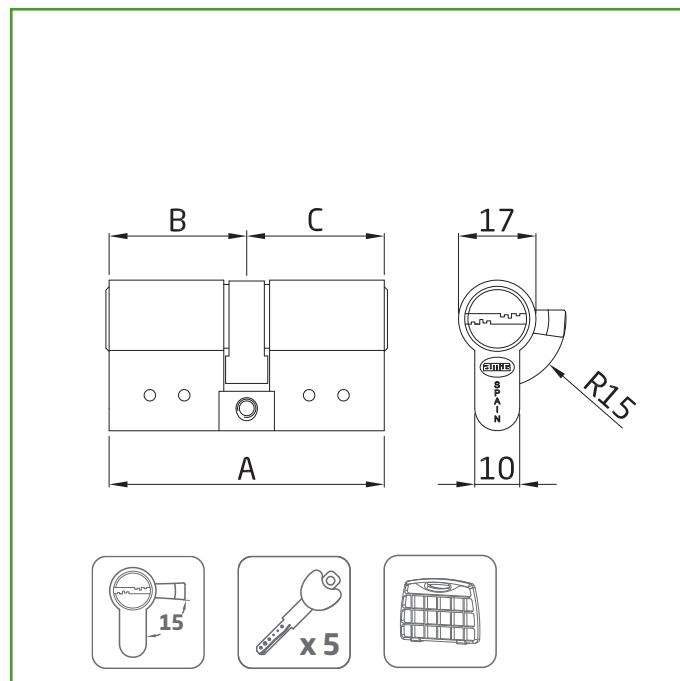
Medidas: 95 (35-60)

Material: Latón

Acabado: Mate

Código: 23966

Presentación: Con EAN Individual

EAN pieza: 8413023239661

Características

Cilindro de alta seguridad en latón con 6 pines y leva de 15 mm.
 Doble embrague. 1 pin antitaladro en el cuerpo y 2 en el rotor.
 Barra antiextracción y antirrotura de acero inoxidable.
 Protegido contra ganzúa. Sistema antibumping.
 Muelles de acero inoxidable.
 Cilindro codificado con tarjeta de propiedad para la copia de llaves.
 Incluye 5 llaves con cabeza plástica.
 Uso en cerraduras para carpintería de madera.

Tarjeta de propiedad para copia de llaves

5 llaves: Mod. 10080

www.amig.es

A (mm)	B (mm)	C (mm)
62	31	31
66	31	35
70	35	35
70	30	40
80	40	40
80	35	45
80	30	50
90	45	45
90	40	50
95	35	60
100	50	50
100	30	70

Ecofriendly

En AMIG tenemos como objetivo ofrecer la mejor calidad en nuestros productos sin dañar el medio ambiente. Por eso, trabajamos para cumplir en todo momento con la normativa ambiental en nuestros procesos, así como implantando el Sistema Integral de Gestión (SIG) de residuos de envases y embalajes.

Conservación y limpieza

Se recomienda revisar periódicamente su mecanismo de funcionamiento. Lo más recomendable es aplicar una capa de lubricante seco, no de aceite ni grasa, en el lugar dónde se inserta la llave. Nunca hay que utilizar aceite, grafito seco o lubricante de silicona. La limpieza y lubricación regular de los cilindros le garantizarán una vida útil prolongada.



Logística del producto: 

Longitud del producto (cm):	12
Ancho del producto (cm):	7
Altura del producto (cm):	4
Peso del producto (gr):	347

Datos packaging: 

Cantidad por envase:	1
Longitud del envase (cm):	12
Ancho del envase (cm):	7
Altura del envase (cm):	4
Peso del envase (Kg):	0,372
EAN del envase:	8413023239661

Cantidad por embalaje	20
Longitud del embalaje (cm):	25
Ancho del embalaje (cm):	23
Altura del embalaje (cm):	17
Peso del embalaje (Kg):	7,72
EAN del embalaje:	8413023939660

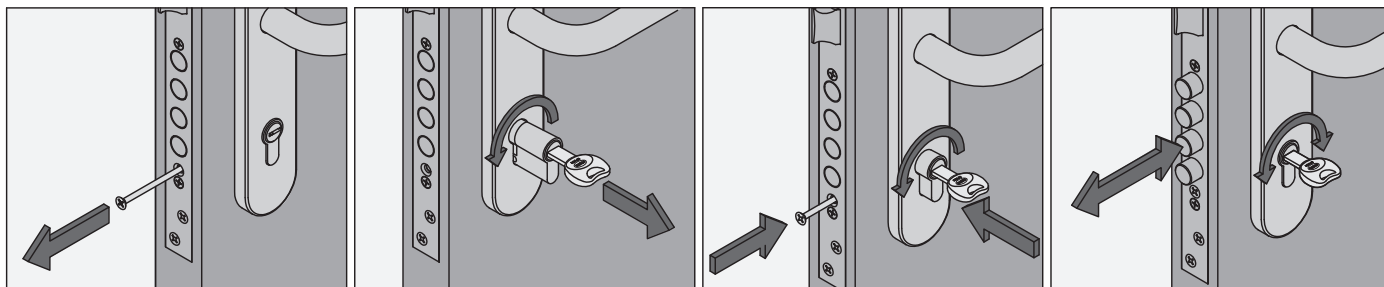
Instalación 

Servicio de igualamiento y amaestramiento disponible para este modelo de cilindro.

Mod. 10000
CILINDRO

SEGURIDAD

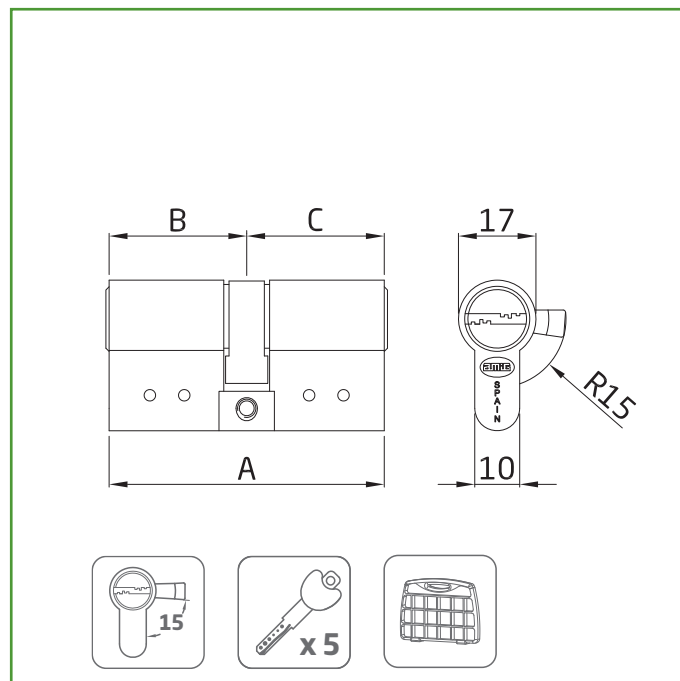
Medidas: 100 (31-70)

Material: Latón

Acabado: Mate

Código: 23968

Presentación: Con EAN Individual

EAN pieza: 8413023239685

Características

Cilindro de alta seguridad en latón con 6 pines y leva de 15 mm.
 Doble embrague. 1 pin antitaladro en el cuerpo y 2 en el rotor.
 Barra antiextracción y antirrotura de acero inoxidable.
 Protegido contra ganzúa. Sistema antibumping.
 Muelles de acero inoxidable.
 Cilindro codificado con tarjeta de propiedad para la copia de llaves.
 Incluye 5 llaves con cabeza plástica.
 Uso en cerraduras para carpintería de madera.

Tarjeta de propiedad para copia de llaves

5 llaves: Mod. 10080

www.amig.es

A (mm)	B (mm)	C (mm)
62	31	31
66	31	35
70	35	35
70	30	40
80	40	40
80	35	45
80	30	50
90	45	45
90	40	50
95	35	60
100	50	50
100	30	70

Ecofriendly

En AMIG tenemos como objetivo ofrecer la mejor calidad en nuestros productos sin dañar el medio ambiente. Por eso, trabajamos para cumplir en todo momento con la normativa ambiental en nuestros procesos, así como implantando el Sistema Integral de Gestión (SIG) de residuos de envases y embalajes.

Conservación y limpieza

Se recomienda revisar periódicamente su mecanismo de funcionamiento. Lo más recomendable es aplicar una capa de lubricante seco, no de aceite ni grasa, en el lugar dónde se inserta la llave. Nunca hay que utilizar aceite, grafito seco o lubricante de silicona. La limpieza y lubricación regular de los cilindros le garantizarán una vida útil prolongada.



Logística del producto: 

Longitud del producto (cm):	12
Ancho del producto (cm):	7
Altura del producto (cm):	4
Peso del producto (gr):	368

Datos packaging: 

Cantidad por envase:	1
Longitud del envase (cm):	12
Ancho del envase (cm):	7
Altura del envase (cm):	4
Peso del envase (Kg):	0,396
EAN del envase:	8413023239685

Cantidad por embalaje	20
Longitud del embalaje (cm):	25
Ancho del embalaje (cm):	23
Altura del embalaje (cm):	17
Peso del embalaje (Kg):	8,198
EAN del embalaje:	8413023939684

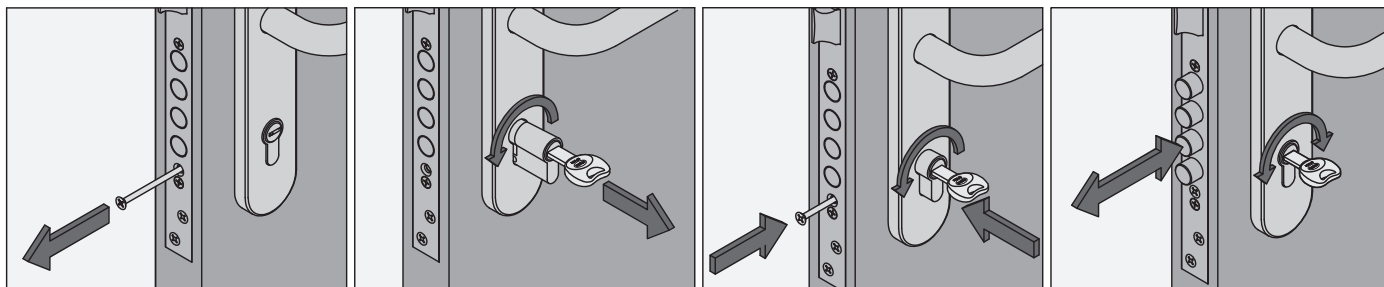
Instalación 

Servicio de igualamiento y amaestramiento disponible para este modelo de cilindro.