

PELER 10 TOWER

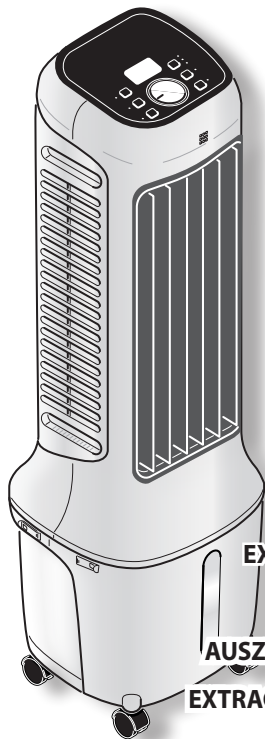

ESTRATTO DEL MANUALE USO E MANUTENZIONE **IT**

EXTRACT OF THE MANUAL FOR USE AND MAINTENANCE **EN**

EXTRAIT DU MODE D'EMPLOI ET D'ENTRETIEN **FR**

AUSZUG AUS DEM BENUTZER- UND WARTUNGSHANDBUCH **DE**

EXTRACTO DEL MANUAL PARA EL USO Y EL MANTENIMIENTO **ES**

EXTRATO DO MANUAL USO E MANUTENÇÃO **PT**

UITTREKSEL VAN DE HANDLEIDING VOOR GEBRUIK EN ONDERHOUD **NL**

ΣΥΝΟΨΗ ΤΟΥ ΕΓΧΕΙΡΙΔΙΟΥ ΧΡΗΣΗΣ ΚΑΙ ΣΥΝΤΗΡΗΣΗΣ **EL**

WYCIĄG Z INSTRUKCJI OBSŁUGI I KONSERWACJI **PL**

EXTRAS DIN MANUALUL DE UTILIZARE ŞI ÎNTREȚINERE **RO**

UTDRAG UR ANVÄNDAR- OCH UNDERHÅLLSHANDBOKEN **SV**

OTE KÄYTTÖ- JA HUOLTO-OPPAASTA **FI**

UTDRAG FRA BRUKS- OG VEDLIKEHOLDSVEILEDNING **NO**

A HASZNÁLATI ÉS KARBANTARTÁSI KÉZIKÖNYV KIVONATA **HU**

VÝŇATEK Z NÁVODU NA POUŽITÍ A ÚDRŽBU **CS**

СКОРОЧЕНИЙ ВАРИАНТ ІНСТРУКЦІЇ З ВИКОРИСТАННЯ ТА ОБСЛУГОВУВАННЯ **UK**

UDDRAG FRA BRUGS- OG VEDLIGEHOLDELSERANVISNINGEN **DA**



Per visualizzare il manuale completo, inquadrare il QR CODE sottostante e scaricare il manuale corrispondente al prodotto acquistato.

To visualize the complete manual, frame the the QR CODE below and download the manual which corresponds to the purchased product.

Pour visualiser tout le manuel, encadrer le CODE QR ci-dessous et télécharger le manuel correspondant au produit acheté.

Um das vollständige Handbuch anzuzeigen, den nachstehend abgebildeten QR-Code anvisieren und das dem erworbenen Produkt entsprechende Handbuch herunterladen.

Para visualizar el manual completo, encuadre el CÓDIGO QR abajo y descargue el manual correspondiente al producto adquirido.

Para visualizar o manual completo, enquadre CÓDIGO QR abaixo e descarregue o manual correspondente ao produto comprado.

Scan de onderstaande QR-CODE en download de handleiding van het gekochte product, om de complete handleiding te kunnen weergeven.

Για να δείτε το πλήρες εγχειρίδιο, σαρώστε τον ΚΩΔΙΚΟ QR από κάτω και κατεβάστε το αντίστοιχο εγχειρίδιο.

Aby wyświetlić pełną instrukcję, zeskanować KOD QR i pobrać instrukcję odpowiadającą zakupionemu produktowi.

Pentru a vizualiza manualul complet, încadrați CODUL QR de mai jos și descărcați manualul corespunzător produsului achiziționat.

För att visa hela handboken, skanna denna QR-koden nedan och ladda ner den handbok som motsvarar den inköpta produkten.

Jos haluat tarkastella täydellistä käyttöohjetta, skannaa QR-KOODI ja lataa ostettua tuotetta vastaava käyttöohje.

För å se den fullstendige veiledningen bruker du har kjøpt eller QR-koden under, og laster ned den veiledningen som hører til det produktet du har kjøpt.

A teljes kézikönyv megtekintéséhez olvassa be a kamerával QR-KÓDOT, és töltse le a vásárolt termékhez tartozó kézikönyvet.

Chcete-li zobrazit kompletní příručku, zaberte QR KÓD svým mobilním telefonem a stáhněte si příručku odpovídající zakoupenému výrobku.

Щоб візуалізувати повну інструкцію, обведіть QR-код нижче і завантажте інструкцію, яка відповідає придбаному товару.

Den komplette manual kan fås ved at scanne QR-koden nedenfor og downloade den manual, der svarer til det købte produkt.



1. L'apparecchio può essere utilizzato da bambini di età non inferiore a 8 anni e da persone con ridotte capacità fisiche, sensoriali o mentali, o prive di esperienza o della necessaria conoscenza, purché sotto sorveglianza oppure dopo che le stesse abbiano ricevuto istruzioni relative all'uso sicuro dell'apparecchio e alla comprensione dei pericoli ad esso inerenti. I bambini non devono giocare con l'apparecchio. La pulizia e la manutenzione destinata ad essere effettuata dall'utilizzatore non deve essere effettuata da bambini senza sorveglianza (applicabile per i paesi dell'Unione Europea).
2. L'apparecchio può essere utilizzato da persone (inclusi i bambini) con ridotte capacità fisiche, sensoriali o mentali, o prive di esperienza o della necessaria conoscenza, purché sotto sorveglianza oppure dopo che le stesse abbiano ricevuto istruzioni relative all'uso sicuro dell'apparecchio da una persona responsabile per la loro sicurezza (applicabile solo per i paesi fuori dall'Unione Europea).
3. Se il cavo di alimentazione è danneggiato, esso deve essere sostituito dal costruttore o dal suo servizio assistenza tecnica o comunque da una persona con qualifica simile, in modo da prevenire ogni rischio.
4. Per prevenire ogni rischio di folgorazione è indispensabile scollegare la spina dalla presa di corrente prima di effettuare ogni operazione di manutenzione sull'apparecchio.
5. Per il corretto funzionamento dell'apparecchio, rispettare le distanze minime e le indicazioni riportate nel presente manuale (vedere figura B)
6. Per il corretto collegamento elettrico dell'apparecchio, seguire le indicazioni riportate nel paragrafo 2.3.

1. This appliance can be used by children aged from 8 years and above and person with reduced physical, sensory or mental capabilities or lack of experience and knowledge if they have been given supervision or instruction concerning use of the appliance in a safe way and understand the hazards involved. Children shall not play with the appliance. Cleaning and user maintenance shall not be made by children without supervision. (be applicable for the European Countries).
2. This appliance is not intended for use by persons (including children) with reduced physical, sensory or mental capabilities or lack of experience and knowledge, unless they have been given supervision or instruction concerning use of the appliance by a person responsible for their safety. (be applicable for other countries except the European Countries).
3. If the power cable is damaged, it must be replaced by the manufacturer or by its technical support service or by similarly qualified personnel, to prevent any risk to the user.
4. To prevent any electrocution risk, it is essential to disconnect the plug from the power socket before performing any maintenance operation on the appliance.
5. For the correct operation of the appliance, observe the minimum distances and the indications written in this manual (see figure B).
6. For the correct electrical connection of the appliance, follow the indications in paragraph 2.3.

FR**AVERTISSEMENTS**

1. Cet appareil peut être utilisé par des enfants âgés de moins de 8 ans et par des personnes dont les capacités physiques, sensorielles ou mentales sont limitées, qui manquent d'expérience ou des connaissances nécessaires, à condition qu'elles soient sous surveillance ou après avoir reçu des instructions concernant l'utilisation en toute sécurité de l'appareil et la compréhension des dangers qui lui sont inhérents. Les enfants ne doivent pas jouer avec cet appareil. Le nettoyage et l'entretien qui incombent à l'utilisateur ne doivent pas être effectués par les enfants sans surveillance. (applicable pour les pays de l'Union européenne).
2. Cet appareil peut être utilisé par des personnes (y compris les enfants) dont les capacités physiques, sensorielles ou mentales sont limitées, qui manquent d'expérience ou des connaissances nécessaires, à condition qu'elles soient sous surveillance ou après avoir reçu des instructions concernant l'utilisation en toute sécurité (uniquement pour les pays en dehors de l'Union Européenne).
3. Si le cordon d'alimentation est abîmé, il doit être remplacé par le fabricant ou par son service d'assistance technique ou, dans tous les cas, par une personne ayant une qualification similaire, de façon à prévenir tout risque.
4. Pour éviter tout risque d'électrochoc, il est essentiel de débrancher la fiche de la prise de courant avant de procéder à toute opération de maintenance de l'appareil.
5. Pour un fonctionnement correct de l'appareil, respectez les distances minimales et les indications de ce manuel (voir figure B).
6. Pour raccorder correctement l'appareil, suivez les instructions du paragraphe 2.3.

DE**WARNHINWEISE**

1. Kindern ab 8 Jahren und Personen mit eingeschränkten körperlichen, sinnlichen oder geistigen Fähigkeiten, von unerfahrenen oder unwissenden Personen können das Gerät benutzen, wenn diese überwacht werden oder Anleitungen zum sicheren Gebrauch des Geräts erhalten und dessen Gefahren verstanden haben. Kinder dürfen nicht mit dem Gerät spielen. Reinigungen und Wartungen, die der Benutzer ausführen kann, dürfen nicht von Kindern ohne Aufsicht vorgenommen werden (gilt für Länder der Europäischen Union).
2. Das Gerät kann von Personen (Kinder inbegriffen) mit eingeschränkten körperlichen, sinnlichen oder geistigen Fähigkeiten oder von unerfahrenen oder unwissenden Personen unter Überwachung benutzt werden oder nachdem sie entsprechende Anleitungen zum sicheren Gebrauch des Geräts durch eine, für ihre Sicherheit verantwortliche Person, erhalten haben (nur in Ländern außerhalb der Europäischen Union anwendbar).
3. Wenn das Stromkabel beschädigt ist, muss dieses zur Vermeidung jeglicher Gefahren vom Hersteller oder von dessen Technischem Kundendienst beziehungsweise durch gleichermaßen qualifiziertes Personal ersetzt werden, um jeglicher Gefahr vorzubeugen.
4. Um jegliche Gefahr von Stromschlägen zu vermeiden, muss der Stecker vor jedem Wartungseingriff am Gerät aus der Steckdose gezogen werden.
5. Damit das Gerät einwandfrei funktioniert, die Minimalabstände und Anleitungen dieses Handbuchs beachten (siehe Abbildung B)
6. Um das Gerät korrekt an den Strom anzuschließen, den Anleitungen in Abschnitt 2.3 Folge leisten.

1. El aparato puede utilizarse por niños con una edad no inferior a los 8 años y por personas con reducidas capacidades físicas, sensoriales o mentales, o sin experiencia ni el necesario conocimiento, siempre y cuando bajo supervisión o después de que las mismas hayan recibido instrucciones relativas al uso seguro del aparato y a la comprensión de los peligros inherentes. Los niños no deben jugar con el aparato. La limpieza y el mantenimiento que deben efectuarse por el usuario no deben efectuarse por niños sin supervisión (aplicable para los países de la Unión Europea).
2. El aparato puede utilizarse por personas (incluso niños) con reducidas capacidades físicas, sensoriales o mentales, o sin experiencia ni el necesario conocimiento, siempre y cuando bajo supervisión o después de que las mismas hayan recibido instrucciones relativas al uso seguro del aparato por una persona responsable de su seguridad (sólo aplicable para los países fuera de la Unión Europea).
3. En caso de deterioro del cable de alimentación, debe ser sustituido por el fabricante, por el servicio de asistencia técnica o por una persona con cualificación similar, para prevenir cualquier riesgo.
4. Para prevenir cualquier riesgo de electrocución, es indispensable desconectar el enchufe de la toma de corriente antes de que se efectúe cualquiera operación de mantenimiento en el aparato.
5. Para el correcto funcionamiento del aparato, respete las distancias mínimas y las indicaciones indicadas en este manual (vea figura B).
6. Para la correcta conexión eléctrica del aparato, siga las indicaciones en el párrafo 2.3.

ES**ADVERTENCIAS**

1. O aparelho pode ser utilizado por crianças de idade não inferior a 8 anos e por pessoas com reduzidas capacidades físicas, sensoriais ou mentais, ou que não possuam experiência ou os conhecimentos necessários, desde que sejam vigiadas ou então, depois de terem recebido as instruções relativas à utilização em segurança do aparelho e compreendido os perigos a ele inerentes. As crianças não devem brincar com o aparelho. As operações de limpeza e manutenção de responsabilidade do utilizador não devem ser realizadas por crianças não supervisionadas (aplicável somente para os países da União Europeia).
2. O aparelho pode ser utilizado por pessoas (incluindo crianças) com capacidades físicas, sensoriais ou mentais reduzidas, ou sem experiência ou conhecimento suficiente, desde que sob a supervisão de uma pessoa capaz ou depois de terem recebido instruções relativas à utilização segura do aparelho (aplicável somente para os países da União Europeia).
3. Se o cabo de alimentação estiver danificado, deve ser substituído pelo fabricante ou pelo seu serviço de assistência técnica ou por uma pessoa com qualificação semelhante, de modo a prevenir todos os riscos.
4. A fim de prevenir os riscos de eletrocussão é obrigatório desconectar a ficha da tomada elétrica antes de executar qualquer operação de manutenção.
5. Para o correto funcionamento do aparelho, respeite as distâncias mínimas e as indicações fornecidas neste manual (veja figura B)
6. Para realizar a ligação elétrica do aparelho, siga as instruções fornecidas no Parágrafo 2.3.

PT**ADVERTÊNCIAS**

NL**WAARSCHUWINGEN**

1. Het apparaat mag gebruikt worden door kinderen van 8 jaar of ouder en door personen met verminderde lichamelijke, zintuiglijke of geestelijke bekwaamheden, of zonder ervaring of de benodigde kennis, op voorwaarde dat ze onder toezicht staan, of nadat ze instructies over het veilige gebruik van het apparaat ontvangen hebben en de gevaren die daaraan inherent zijn begrepen hebben. Kinderen mogen niet met het apparaat spelen. De reiniging en het onderhoud die door de gebruiker uitgevoerd moeten worden mogen niet uitgevoerd worden door kinderen zonder toezicht (van toepassing voor de landen van de Europese Unie).
2. Het apparaat mag gebruikt worden door personen (met inbegrip van kinderen) met verminderde lichamelijke, zintuiglijke of geestelijke bekwaamheden, of zonder ervaring of de benodigde kennis, op voorwaarde dat ze onder toezicht staan, of nadat ze instructies over het veilige gebruik van het apparaat ontvangen hebben, van iemand die verantwoordelijk voor hun veiligheid is (alleen van toepassing voor de landen buiten de Europese Unie).
3. Laat de beschadigde voedingskabel vervangen door de fabrikant of diens servicecentrum of een technicus met soortgelijke bekwaamheid om risico's te vermijden.
4. Om ieder risico van elektrische schokken te voorkomen, is het absoluut noodzakelijk de stekker uit het stopcontact te trekken alvorens ongeacht welke onderhoudsingreep op het apparaat uit te voeren.
5. Voor de correcte werking van het apparaat moeten de minimumafstanden en de aanwijzingen in acht genomen worden die in deze handleiding staan (zie afbeelding B)
6. Voor de correcte elektrische aansluiting van het apparaat moeten de aanwijzingen gevolgd worden die in paragraaf 2.3 staan.

EL**ΠΡΟΕΙΔΟΓΟΙΗΣΕΙΣ**

1. Η συσκευή μπορεί να χρησιμοποιηθεί από παιδιά ηλικίας άνω των 8 ετών και από άτομα με μειωμένες φυσικές και νοητικές ικανότητες ή χωρίς εμπειρία ή απαραίτητη γνώση, εφόσον βρίσκονται υπό επίτηρηση ή έχουν λάβει οδηγίες σχετικά με την ασφαλή χρήση της συσκευής και έχουν κατανοήσει τους κινδύνους που ενέχει η χρήση της. Τα παιδιά δεν θα πρέπει να παίζουν με τη συσκευή. Ο καθαρισμός και η συντήρηση που πρέπει να γίνονται από τον χρήστη δεν θα πρέπει να πραγματοποιούνται από παιδιά χωρίς επίτηρηση (ισχύει για τις Χώρες της Ευρωπαϊκής Ένωσης).
2. Το μηχάνημα μπορεί να χρησιμοποιηθεί από άτομα (συμπεριλαμβανομένων των παιδιών) με μειωμένη φυσική, αισθητηριακή ή διανοητική ικανότητα, ή με έλλειψη εμπειρίας ή γνώσεων, υπό την προϋπόθεση ότι εποπτεύονται, ή αφού έχουν λάβει οδηγίες σχετικά με την ασφαλή χρήση της συσκευής από άτομο υπεύθυνο για την ασφάλειά τους (ισχύει μόνο για χώρες εκτός της Ευρωπαϊκής Ένωσης).
3. Αν το καλώδιο τροφοδοσίας είναι κατεστραμμένο πρέπει να αντικατασταθεί από τον κατασκευαστή ή από την τεχνική υπηρεσία υποστήριξής του ή από κάποιο παρόμοιο ικανό πρόσωπο, ώστε να αποφευχθεί κάθε κίνδυνος.
4. Για να αποφύγετε τυχόν κίνδυνο ηλεκτροπληξίας, είναι απαραίτητο να αποσυνδέετε το φως από την πρίζα πριν από την εκτέλεση των εργασιών συντήρησης στη συσκευή.
5. Για τη σωστή λειτουργία της συσκευής, τηρείτε τις ελάχιστες αποστάσεις και τις ενδείξεις που δίνονται στο παρόν εγχειρίδιο (δείτε εικόνα Β)
6. Για τη σωστή ηλεκτρική σύνδεση της μονάδας, ακολουθήστε τις υποδείξεις που αναφέρονται στην παράγραφο 2.3.

1. Urządzenie może być używane przez dzieci w wieku od 8 lat oraz przez osoby o ograniczonych zdolnościach fizycznych, sensorycznych lub umysłowych, lub osoby nieposiadające doświadczenia i wiedzy, pod warunkiem, że są one nadzorowane lub otrzymały instrukcje dotyczące bezpiecznego użytkowania urządzenia i zrozumiały związane z tym zagrożenia. Nie należy dopuścić, by dzieci bawiły się urządzeniem. Czyszczenie i konserwacja, które może wykonywać użytkownik nie mogą być przeprowadzane przez dzieci bez nadzoru (dotyczy krajów UE).
2. Urządzenie może być używane przez osoby (w tym dzieci) o ograniczonych zdolnościach fizycznych, sensorycznych lub umysłowych, lub nieposiadające doświadczenia i wiedzy, pod warunkiem, że są one nadzorowane lub otrzymały instrukcje dotyczące bezpiecznego użytkowania urządzenia od osoby odpowiedzialnej za ich bezpieczeństwo (dotyczy tylko krajów spoza Unii Europejskiej).
3. W razie uszkodzenia kabla zasilającego należy zwrócić się po jego wymianę do producenta, autoryzowanego serwisu technicznego lub wykwalifikowanego personelu, aby zapobiec jakiegokolwiek ryzyku.
4. Aby uniknąć ryzyka porażenia prądem, przed przystąpieniem do jakichkolwiek czynności konserwacyjnych na urządzeniu należy bezwzględnie wyjąć wtyczkę od gniazdka.
5. W celu zagwarantowania prawidłowej pracy urządzenia, przestrzegać minimalnych odległości i wskazówek zawartych w niniejszej instrukcji (patrz rysunek B)
6. W celu prawidłowego podłączenia elektrycznego urządzenia, postępować zgodnie z instrukcjami zawartymi w paragrafie 2.3.

1. Aparatul poate fi utilizat de către copiii de peste 8 ani și de către persoane cu abilități fizice, senzoriale sau mentale reduse, sau fără experiență sau fără cunoștințele necesare, atâta timp cât se află sub supraveghere sau după ce au primit instrucțiuni privind folosirea în siguranță a aparatului și înțelegerea pericolelor inerente. Copiii nu trebuie să se joace cu aparatul. Curățarea și întreținerea destinate a fi efectuate de către utilizator nu trebuie efectuate de către copii nesupravegheați (aplicabil pentru țările Uniunii Europene).
2. Aparatul poate fi utilizat de către persoane (inclusiv copii) cu abilități fizice, senzoriale sau mentale reduse, sau fără experiență sau fără cunoștințele necesare, atâta timp cât se află sub supraveghere sau după ce au primit instrucțiuni privind folosirea în siguranță a aparatului din partea unei persoane responsabile pentru siguranța acestora (aplicabil numai pentru țările din afara Uniunii Europene).
3. În cazul în care cablul de alimentare este deteriorat, acesta trebuie înlocuit de producător sau de serviciul de asistență tehnică al acestuia sau în orice caz de către o persoană cu calificare similară, pentru a preveni orice risc.
4. Pentru a preveni orice risc de electrocutare, este esențial să deconectați ștecherul de la priză înainte de a efectua orice operațiune de întreținere pe aparat.
5. Pentru funcționarea corectă a aparatului, respectați distanțele minime și indicațiile din acest manual (vezi figura B)
6. Pentru o corectă conectare electrică a aparatului, urmați indicațiile din paragraful 2.3.

1. Enheten kan användas av barn över 8 års ålder och av personer med nedsatt fysisk, sensorisk och mental förmåga eller av personer utan nödvändig erfarenhet och kunskap förutsatt att de är under tillsyn eller efter att de har fått instruktioner om säker användning av enheten och har förstått de risker som enheten kan medföra. Barn får inte leka med apparaten. Rengöring och underhåll som ska utföras av användaren får inte utföras av barn utan tillsyn (tillämpligt i EU-länder).
2. Enheten kan användas av personer (inklusive barn) med nedsatt fysisk, sensorisk eller mental förmåga, eller utan erfarenhet eller nödvändig kunskap, förutsatt att de är under tillsyn eller efter att de har fått instruktioner om säker användning av enheten av en person som ansvarar för deras säkerhet (gäller endast för länder utanför Europeiska unionen).
3. Om nätkabeln är skadad ska den bytas ut av tillverkaren eller av dennes tekniska service eller hur som helst av en person med liknande kompetens för att förhindra alla typer av risker.
4. För att förhindra all risk för elchock är det absolut nödvändigt att dra ut kontakten ur eluttaget innan elanslutningar och någon typ av underhållsinsrepp utförs på apparaten.
5. För att enheten ska fungera korrekt, ska minimiavstånden och indikationerna i denna handbok (se figur B) följas
6. För korrekt elektrisk anslutning av enheten, följ instruktionerna i avsnittet 2.3.

1. Laitteen käyttö on sallittu vähintään 8-vuotiaille lapsille ja sellaisille henkilöille, joiden fyysinen, aisteihin liittyvä tai henkinen toimintakyky on rajoittunut tai joilla ei ole kokemusta tai tietoa laitteen käytöstä sillä ehdolla, että heitä valvotaan ja opastetaan laitteen turvalliseen käyttöön liittyen ja että he tuntevat sen käyttöön liittyvät vaarat. Lapset eivät saa leikkiä laitteella. Käyttäjän tehtäväksi tarkoitettuja puhdistus- ja huoltotoimia eivät saa tehdä lapset ilman valvontaa (koskee EU-maita).
2. Laitetta voivat käyttää henkilöt (myös lapset), joilla on heikentyneet fyysiset, sensoriset tai psyykkiset kyvyt tai joilla ei ole kokemusta tai tietoa, edellyttäen, että heitä valvotaan tai että he ovat saaneet heidän turvallisuudestaan vastaavalta henkilöltä ohjeet laitteen turvallisesta käytöstä (koskee vain Euroopan unionin ulkopuolisia maita).
3. Anna vahingoittuneen virtajohdon vaihto valmistajan, valtuutetun teknisen huoltopalvelun tai vastaavan ammattipätevyyden omaavan henkilön suoritettavaksi, jotta välttyt mahdollisilta onnettomuuksilta.
4. Sähköiskun vaaran välttämiseksi pistoke on ehdottomasti irrotettava pistorasiasta ennen laitteen huoltotoimia.
5. Jotta laite toimisi oikein, noudata tässä käyttöohjeessa annettuja vähimmäisetäisyyksiä ja ohjeita (ks. kuva B)
6. Noudata laitteen oikeaa sähköliitäntää varten kohdassa 2.3 annettuja ohjeita.

1. Apparatet kan brukes av barn på minst 8 år og personer med reduserte fysiske, sansemessige eller mentale evner, eller uten erfaring eller nødvendig kunnskap, så fremt de overvåkes eller etter at de har mottatt instruksjoner om sikker bruk av apparatet og forstått alle farene som er forbundet med bruk av apparatet. Barn må ikke leke med apparatet. Rengjøring og vedlikehold som skal utføres av brukeren må ikke gjennomføres av barn, med mindre disse overvåkes (gjelder for land i EU).
2. Apparatet kan brukes av personer (inkludert barn) med reduserte fysiske, sansemessige eller mentale evner, eller som mangler erfaring eller nødvendig kunnskap, så fremt de overvåkes eller hvis de har mottatt instruksjoner om korrekt bruk av apparatet av en person som er ansvarlig for deres sikkerhet (gjelder bare for land utenfor Europa).
3. Hvis strømkabelen er skadet må denne byttes ut av produsenten eller av produsentens tekniske assistansetjeneste eller uansett av en person med lignende kvalifikasjoner, slik at man unngår enhver form for fare.
4. For å unngå all fare for elektrisk støt er det helt nødvendig å koble støpselet fra stikkontakten før du gjennomfører noen form for vedlikehold på apparatet.
5. For at apparatet skal fungere korrekt må du respektere minimumsavstandene og indikasjonene som er angitt i denne (se figur B)
6. For korrekt elektrisk tilkobling av apparatet, følg indikasjonene gitt i avsnitt 2.3.

1. A berendezést 8 éves feletti gyermekek, valamint csökkent fizikai, érzékszervi vagy szellemi képességekkel rendelkező személyek, a szükséges tapasztalattal vagy a megfelelő ismeretekkel nem rendelkező személyek is használhatják, amennyiben felügyelet alatt állnak, vagy megkapták a berendezés biztonságos használatára vonatkozó utasításokat, és megértették a berendezés okozta veszélyeket. Gyermekek nem játszhatnak berendezéssel. A felhasználó által elvégzendő tisztítást és karbantartást gyermekek felügyelet nélkül nem végezhetik el. (Ez az előírás az uniós tagországra vonatkozik.)
2. A berendezést csökkent fizikai, érzékszervi vagy szellemi képességekkel rendelkező személyek (beleértve a gyermekeket is) illetve a szükséges tapasztalattal vagy megfelelő ismeretekkel nem rendelkező személyek is használhatják, ha biztosítják számukra a szükséges felügyeletet, vagy egy a biztonságukért felelős személy tájékoztatja őket a berendezés biztonságos használatáról (ez kizárólag az előírás csak az uniós tagországra vonatkozik).
3. Ha a tápkábel megsérül, azt a gyártónak vagy annak műszaki szolgálatának, vagy minden esetben hasonló képzettségű személynek ki kell cserélnie a kockázatok elkerülése érdekében.
4. Az áramütés veszélyének elkerülése érdekében feltétlenül húzza ki a csatlakozódugót a konnektorból, mielőtt bármilyen karbantartási műveletet végezne a berendezésen.
5. A berendezés zavarmentes működése érdekében tartsa be a biztonsági távolságokat és a jelen kézikönyvben szereplő utasításokat (lásd B ábra)
6. A berendezés megfelelő elektromos csatlakoztatásához kövesse a 2.3. bekezdés utasításait.

CS**UPOZORNĚNÍ**

1. Spotřebič smí být používán dětmi nad 8 let a osobami s omezenými fyzickými, smyslovými, nebo mentálními schopnostmi nebo bez potřebných zkušeností či znalostí, pokud jsou pod dohledem, nebo byly s pokyny týkajícími se bezpečného používání spotřebiče a nebezpečími, které s jeho používáním mohou souviset, poučeny. Děti si nesmějí se spotřebičem hrát. Čištění a údržba, které má provádět uživatel, nesmí být vykonávány dětmi bez dozoru (týká se zemí Evropské unie).
2. Spotřebič mohou používat osoby (včetně dětí) se sníženými fyzickými, smyslovými nebo duševními schopnostmi nebo bez zkušeností či potřebných znalostí, pokud jsou pod dohledem, nebo poté, co od osoby odpovědné za jejich bezpečnost obdržely pokyny, jak spotřebič bezpečně používat (týká se pouze zemí mimo Evropskou unii).
3. Pokud je napájecí kabel poškozený, za účelem jeho výměny je třeba kontaktovat výrobce či technický servis nebo v každém případě vyškoleného odborníka tak, aby nedošlo k žádnému riziku.
4. Abyste předešli jakémukoli riziku úrazu elektrickým proudem, je nezbytné před provedením jakékoli údržby spotřebiče vytáhnout zástrčku ze zásuvky.
5. Pro správné fungování spotřebiče dodržujte minimální vzdálenosti a pokyny uvedené v tomto návodu (viz obrázek B)
6. Pro správné elektrické připojení spotřebiče dodržujte pokyny uvedené v odstavci 2.3.

UK**ПОПЕРЕДЖЕННЯ**

1. Приладом можуть користуватися діти від 8 років та особи з обмеженими фізичними, сенсорними або розумовими можливостями, без досвіду або без здібностей, за умови, що вони перебувають під наглядом або після того, як вони отримали інструкції щодо безпечного використання приладу та розуміють небезпеки, притаманної йому. Діти не повинні гратися з приладом. Очищення та технічне обслуговування, які мають здійснювати користувачі, не повинні виконуватися дітьми без нагляду (стосується країн Європейського Союзу).
2. Приладом можуть користуватися особи (також діти) з обмеженими фізичними, сенсорними або розумовими можливостями, без досвіду або без здібностей, за умови, що вони перебувають під наглядом або після того, як вони отримали інструкції щодо безпечного використання приладу від особи, яка відповідає за їхню безпеку (стосується лише країн за межами Європейського Союзу).
3. У разі пошкодження кабелю живлення, його необхідно замінити, звернувшись до виробника або авторизованого центру обслуговування чи до особи з подібною кваліфікацією, щоб уникнути ризику небезпечних ситуацій.
4. Щоб запобігти будь-якого ризику ураження електричним струмом, важливо вийняти вилку з розетки перед виконанням будь-якого технічного обслуговування приладу.
5. Для правильної роботи приладу дотримуйтеся мінімальних відстаней та вказівок, наведених у цієї інструкції (рис. B).
6. Для коректного підключення приладу до електричної мережі дотримуватися інструкцій, наданих у параграфі 2.3.

1. Apparatet må ikke bruges af børn på under 8 år eller personer med nedsatte fysiske, sensoriske eller mentale evner, eller som ikke har det nødvendige kendskab, med mindre de er under opsyn eller har modtaget instruktioner i sikker brug af apparatet og har forstået de farer, som brugen indebærer. Børn må ikke lege med apparatet. Rengøring og vedligeholdelse, som skal udføres af brugeren, må ikke udføres af børn, som ikke er under opsyn (gælder for landene i Den Europæiske Union).
2. Apparatet må bruges af personer (herunder børn) med nedsatte fysiske, sensoriske eller mentale evner, eller som ikke har det nødvendige kendskab, hvis de er under opsyn eller har modtaget instruktioner i sikker brug af apparatet af en person, som er ansvarlig for deres sikkerhed (gælder kun for lande uden for Den Europæiske Union).
3. Hvis strømkablet er beskadiget, skal det udskiftes af fabrikanten eller dennes tekniske serviceafdeling, eller af en fagkyndig med tilsvarende kvalifikationer, for at undgå enhver fare.
4. Af hensyn til at undgå enhver fare for elektrisk stød er det vigtigt at trække stikket ud af stikkontakten, før der udføres vedligeholdelsesarbejde på apparatet.
5. Af hensyn til apparatets korrekte funktion, skal alle minimumsafstande og instruktioner i denne brugsanvisning overholdes (se figur B).
6. Af hensyn til en korrekt tilslutning af apparatet er det nødvendigt at følge anvisningerne i afsnit 2.3.

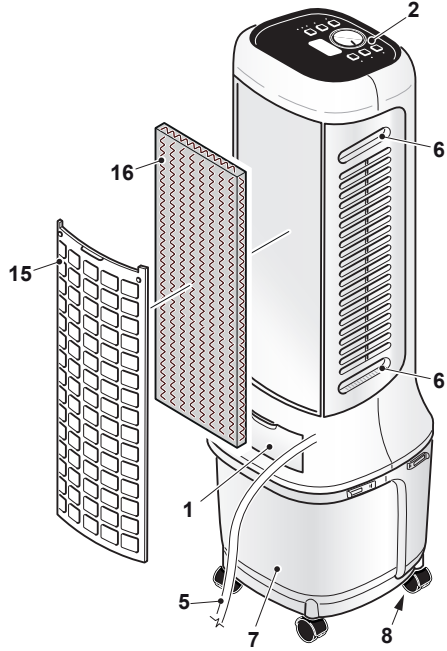
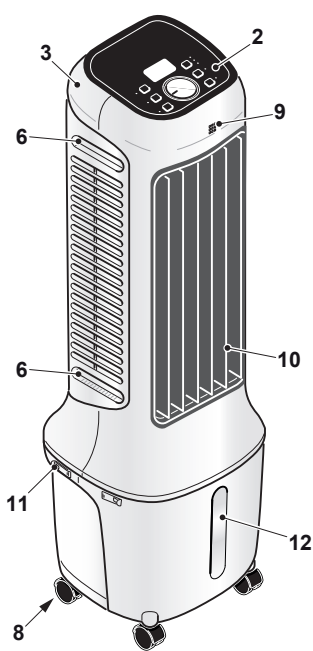
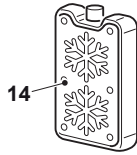
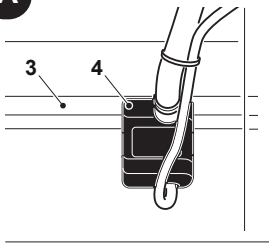
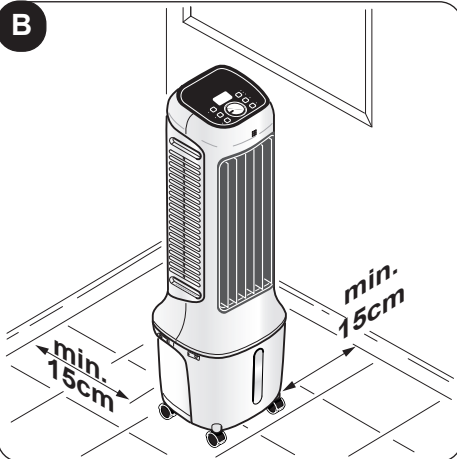
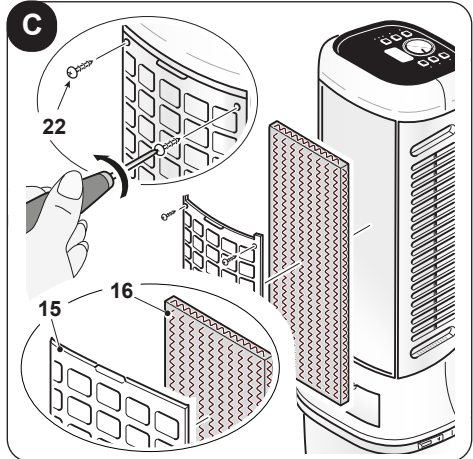
A**B****C**

ILLUSTRAZIONI

Le illustrazioni sono raggruppate nelle pagine iniziali del manuale



INDICE GENERALE	0 - INFORMAZIONI GENERALI..... 1	3.1 - PANNELLO COMANDI E TELECOMANDO..... 5
	0.1 - SIMBOLOGIA..... 1	3.2 - USO DEL TELECOMANDO 6
	0.2 - AVVERTENZE GENERALI 1	3.2.a - Inserimento delle batterie 6
	1 - DESCRIZIONE APPARECCHIO E COMANDI (Fig.A)..... 4	3.2.b - Sostituzione delle batterie 7
	2 - INSTALLAZIONE..... 4	4 - MANUTENZIONE E PULIZIA 8
	3 - USO DELL'APPARECCHIO 5	4.1 - SOSTITUZIONE FILTRO ARIA (FIG.C).. 8
		4.2 - PULIZIA SERBATOIO 8

0 - INFORMAZIONI GENERALI

0.1 - SIMBOLOGIA

I pittogrammi riportati nel seguente capitolo consentono di fornire rapidamente ed in modo univoco informazioni necessarie al corretto utilizzo della macchina in condizioni di sicurezza.

	Segnala che il presente documento deve essere letto con attenzione prima di installare e/o utilizzare l'apparecchio.
	Indica che il personale di assistenza deve maneggiare l'apparecchio attenendosi al manuale di installazione.
	Segnala al personale interessato che è vietato coprire l'apparecchio per evitarne il surriscaldamento.
	Segnala al personale interessato che l'operazione descritta presenta, se non effettuata nel rispetto delle normative di sicurezza, il rischio di subire uno shock elettrico.
	Segnala al personale interessato che l'operazione descritta presenta, se non effettuata nel rispetto delle normative di sicurezza, il rischio di subire danni fisici.

0.2 - AVVERTENZE GENERALI





1. Leggere attentamente il presente manuale prima di procedere con qualsiasi operazione (installazione, manutenzione, uso) ed attenersi scrupolosamente a quanto descritto nei singoli capitoli.



2. Conservare con cura questo libretto per ogni ulteriore consultazione.

3. Dopo aver tolto l'imballaggio assicurarsi dell'integrità dell'apparecchio; gli elementi dell'imballaggio non devono essere lasciati alla portata dei bambini in quanto potenziali fonti di pericolo.

4. Prima di collegare l'apparecchio accertarsi che i dati di targa siano rispondenti a quelli della rete distribuzione elettrica. La targa dati è situata sull'apparecchio.
5. Installare l'apparecchio secondo le istruzioni del costruttore. Un'errata installazione può causare danni a persone, animali o cose, nei confronti dei quali il costruttore non può essere considerato responsabile.
6. Usare l'apparecchio sempre e soltanto in posizione orizzontale. Posizionare l'apparecchio in un ambiente adeguato e su una superficie stabile e piana.
7. Durante l'utilizzo dell'apparecchio svolgere sempre tutto il cavo.
8. L'apparecchio è dotato di un cavo di alimentazione con spina (collegamento tipo Y). Se il cavo di alimentazione è danneggiato deve essere sostituito dal costruttore o dal suo servizio di assistenza tecnica o comunque da una persona qualificata similare, in modo da prevenire ogni rischio.
9. Installare l'apparecchio garantendo che interruttori e altri comandi non siano raggiungibili da chi sta usando il bagno o la doccia.
10. Lasciare almeno 15cm di spazio libero sui lati e dietro l'apparecchio e lasciare almeno 30cm di spazio libero sopra l'apparecchio (Fig.B).
11. Non posizionare l'apparecchio vicino a fonti di calore.
12.  Prima di procedere all'introduzione dell'acqua, spegnere l'apparecchio e staccare la spina dalla presa di corrente. Fare attenzione a non superare il livello massimo.
13. Per qualsiasi operazione di regolazione o riparazione, rivolgersi esclusivamente a personale specializzato.
14.  Per ridurre il rischio di incendio o scosse elettriche, non utilizzare il prodotto vicino ad alcun altro dispositivo elettronico.
15. Evitare di posizionare il prodotto all'aperto. Non soffiare aria direttamente verso le persone, in particolare verso bambini e anziani.
16. L'apparecchio è concepito per un utilizzo al suolo.
17. Non azionare l'apparecchio in prossimità di tende, in quanto il materiale potrebbe essere risucchiato nelle prese d'aria (fig. 2).
18. Non installare a soffitto, né alle pareti.
19. La pulizia e la manutenzione destinata ad essere effettuata dall'utilizzatore non deve essere effettuata da bambini senza sorveglianza.
20. L'apparecchio può essere uti-

- lizzato da bambini di età non inferiore a 8 anni e da persone con ridotte capacità fisiche, sensoriali o mentali, prive di esperienza o della necessaria conoscenza, purché sotto sorveglianza oppure dopo che le stesse abbiano ricevuto istruzioni relative all'uso sicuro dell'apparecchio e alla comprensione dei pericoli ad esso inerenti.
21. I bambini non devono giocare con l'apparecchio.
 22. I bambini di età inferiore ai 3 anni dovrebbero essere tenuti a distanza se non continuamente sorvegliati.
 23. I bambini di età compresa tra i 3 e gli 8 anni devono solamente accendere/spegnere l'apparecchio purché sia stato posto o installato nella sua normale posizione di funzionamento e che essi ricevano sorveglianza o istruzioni riguardanti l'utilizzo dell'apparecchio in sicurezza e ne capiscano i pericoli.
 24. I bambini di età compresa tra i 3 e gli 8 anni non devono inserire la spina, regolare o pulire l'apparecchio né eseguire la manutenzione a cura dell'utilizzatore.
 25. Il livello dell'acqua nel serbatoio (7) non deve essere inferiore al livello minimo consigliato quando la funzione raffreddatore/umidificatore è attiva.
 26. Dopo aver riempito il serbatoio (7) con acqua, non inclinare o urtare l'apparecchio durante gli spostamenti per evitare spruzzi d'acqua.
 27. Se l'apparecchio non viene utilizzato per un periodo di tempo prolungato con acqua nel serbatoio (7), scollegare la spina dalla presa di corrente, vuotare e pulire il serbatoio prima di riutilizzarlo.
 28. Per un corretto uso dell'apparecchio **NON SI DEVE**:
 - a. Collocarlo immediatamente sotto una presa di corrente fissa
 29. La causa più comune di surriscaldamento è il deposito di polvere o lanugine nell'apparecchio. Rimuovere regolarmente questi accumuli scollegando l'apparecchiatura dalla presa di corrente ed aspirando dai fori di ventilazione e le griglie.
 30. Non utilizzare detergenti abrasivi sull'apparecchio. Pulire con un panno umido (non bagnato) risciacquato in acqua insaponata calda. Scollegare sempre la spina dall'alimentazione elettrica prima di effettuare la pulizia.
 31. Non lavare o immergere l'apparecchio in acqua o in altri liquidi. Potrebbero verificarsi corto circuiti o incendi.
 32. È severamente vietato rimuovere o installare il filtro in carta bagnato (16) durante il funzionamento come umidificatore.
 33. In caso di incompatibilità tra la presa e la spina dell'appa-

- recchio, far sostituire la presa con altra di tipo adatto da personale professionalmente qualificato, il quale accerti che la sezione dei cavi della presa sia idonea alla potenza assorbita dall'apparecchio. In generale è sconsigliato l'uso di adattatori e/o prolunghe; se il loro uso si rendesse indispensabile, devono essere conformi alle vigenti norme di sicurezza e la loro portata di corrente (A) non deve essere inferiore a quella massima dell'apparecchio.
34. Non utilizzare l'apparecchio in caso di guasto o cattivo funzionamento, se il cavo o spina sono danneggiati, o se è stato fatto cadere o è danneggiato in qualsiasi modo. Spegnerne l'apparecchio, scollegare la spina dalla presa di corrente e farlo controllare da personale professionalmente qualificato.
35. Non smontare, né apportare modifiche all'apparecchio.
36. Riparare da se l'apparecchio è estremamente pericoloso.
37. Non utilizzare l'apparecchio in ambienti con notevoli sbalzi di temperatura in quanto si potrebbe formare condensa all'interno dello stesso.
38.  È necessario pulire il serbatoio dell'acqua ogni 2 giorni. Assicurarsi che il serbatoio sia ben asciutto prima di riporre l'apparecchio.
39. Non utilizzare l'apparecchio in zone in cui vengono utilizzati o stoccati benzina, vernici o altri liquidi infiammabili o in ambienti con presenza di gas infiammabili o gas esplosivi.
40. Non utilizzare l'apparecchio se nel locale è stato da poco spruzzato insetticida a gas o in presenza di incensi accesi, vapori chimici o residui oleosi.
41. L'apparecchio deve essere utilizzato esclusivamente per rinfrescare, raffreddare e umidificare con il solo scopo di rendere confortevole la temperatura nell'ambiente.

1 - DESCRIZIONE APPARECCHIO E COMANDI (Fig.A)

- | | | |
|---------------------------------|---------------------------------------|-------------------------------|
| 1 - Sportello riempimento acqua | mento apparecchio | chio |
| 2 - Pannello comandi | 7 - Serbatoio acqua | 12 - Indicatore livello acqua |
| 3 - Parte superiore apparecchio | 7a - Molletta scarico serbatoio acqua | 13 - Libretto istruzioni |
| 4 - Pompa acqua | 8 - Ruote | 14 - Ice box (2) |
| 5 - Cavo di alimentazione | 9 - Ricevitore telecomando | 15 - Griglia aria |
| 6 - Impugnatura per spostamento | 10 - Flap | 16 - Filtro in carta |
| | 11 - Fermi apertura apparecchio | 17 - Telecomando |

2 - INSTALLAZIONE

- L'apparecchio non richiede installazione e deve essere utilizzato esclusivamente come apparecchio portatile.

- Dopo aver tolto l'imballaggio, assicurarsi dell'integrità dell'apparecchio; in caso di dubbio non utilizzarlo e rivolgersi a personale professionalmente qualificato.
- **È necessario montare le ruote prima di posizionare e/o azionare l'apparecchio. Per montare le ruote fare riferimento al Manuale Istruzioni.**
- Svolgere completamente il cavo di alimentazione elettrica.
- Posizionare l'apparecchio in un ambiente adeguato e su una superficie stabile e piana.
- Lasciare almeno 15cm di spazio libero sui lati e dietro l'apparecchio e lasciare almeno 30cm di spazio libero sopra l'apparecchio (Fig.B).
- **È necessario aggiungere l'acqua nel serbatoio (7) o (7b) prima di attivare la funzione umidificatore, per la corretta procedura fare riferimento al Manuale Istruzioni.**
- Collegare la spina nella presa di corrente.



- **Assicurarsi che i dati di rete corrispondano con quanto riportato sulla targa dati dell'apparecchio.**
- **Sistemare il cavo in zone non di passaggio in modo da evitare inciampi.**

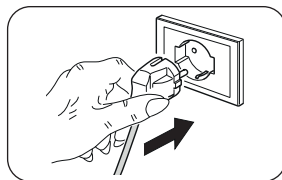

3 - USO DELL'APPARECCHIO

Le modalità di funzionamento del condizionatore possono essere selezionate sia tramite il telecomando che dal pannello comandi a bordo del condizionatore.

La ricezione della funzione selezionata viene confermata dall'emissione di un "beep" da parte del cicalino.

3.1 - PANNELLO COMANDI E TELECOMANDO

- A1. Tasto ON/OFF
- A2. Tasto Raffrescatore
- Tasto Umidificatore
- A3. Tasto oscillazione
- A4. Tasto velocità aria
- A5. Tasto timer
- A6. Tasto modalità
- L1. Led ON/OFF
- L2. Led umidificatore
- L3. Led oscillazione
- L4. Led ventilazione
- D1+D2. Valore velocità aria
- L5. Led timer
- D1+D3. Valore impostazioni timer
- L6. Led modalità naturale
- L7. Led modalità riposo
- L8. Led modalità normale
- M1. Manopola regolazione



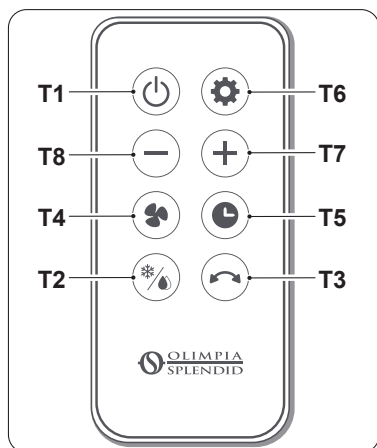

- T1. Tasto **ON/OFF**
- T2. Tasto Raffrescatore
- T3. Tasto Umidificatore
- T4. Tasto oscillazione
- T5. Tasto velocità aria (1-24)
- T6. Tasto timer
- T7. Tasto modalità:
Normale
Naturale
Riposo
- T8. Tasto aumento velocità ventola/impostazione timer

3.2 - USO DEL TELECOMANDO

Il telecomando fornito a corredo dell'apparecchio è lo strumento che Vi permette di utilizzare l'apparecchio nel modo più comodo. È uno strumento da maneggiare con cura ed in particolare:

- Evitare di bagnarlo (non va pulito con acqua o lasciato alle intemperie).
- Evitare che cada per terra o urti violentemente.
- Evitare l'esposizione diretta ai raggi solari.



- **Non utilizzare insieme batterie vecchie e nuove o batterie di marchi diversi.**
- **Non lasciare le batterie nel telecomando se si prevede di non utilizzare il dispositivo per più di 2 mesi.**



- **La luce diretta del sole può interferire con il funzionamento del ricevitore del segnale a infrarossi.**
- **La traiettoria tra il telecomando e l'apparecchio deve essere libera.**
- **Se il segnale proveniente dal telecomando sembra interferire con un altro apparecchio, spostare questo apparecchio in un'altra posizione o contattare il servizio clienti.**
- **Lampade elettroniche e fluorescenti possono interferire nelle trasmissioni tra telecomando e condizionatore.**
- **Estrarre le batterie di alimentazione nel caso di inutilizzo prolungato del telecomando.**

3.2.a - Inserimento delle batterie

La batteria NON è compresa nella fornitura.

Per inserire correttamente la batteria:

- a. Sfilare lo sportello (17a) del vano batterie.

b. Inserire la batteria nell'apposito vano.



Rispettare scrupolosamente le polarità indicate sul fondo del vano batterie.

c. Richiudere correttamente lo sportello.

3.2.b - Sostituzione delle batterie

Le batterie vanno sostituite se premendo uno dei tasti non si sente il “beep” di ricezione del segnale dell'apparecchio.



Utilizzare sempre batterie nuove. L'utilizzo di batterie vecchie o di tipo diverso potrebbe generare un malfunzionamento del telecomando.

Il telecomando utilizza una batteria da 3,0V (tipo CR2025).



Una volta scariche, le batterie vanno sostituite entrambe ed eliminate negli appositi centri di raccolta o come previsto dalle normative locali.



- **Non smaltire le batterie come normali rifiuti indifferenziati. Per il corretto smaltimento delle batterie, fare riferimento alle normative locali.**
- **Nella parte inferiore dell'icona dello smaltimento delle batterie può essere riportato il simbolo di una sostanza chimica. Questo simbolo indica che la batteria contiene un metallo pesante che supera una determinata concentrazione. Ad esempio Pb: Piombo (>0,004%).**
- **Gli apparecchi e le batterie usate devono essere trattati negli appositi stabilimenti per il riutilizzo, il riciclo e il recupero. Garantendo il corretto smaltimento delle batterie, contribuirete a prevenire eventuali conseguenze negative per l'ambiente e per la salute umana.**
- Se non si utilizza il telecomando per alcune settimane o anche più, togliere le batterie.
Eventuali perdite delle batterie potrebbero danneggiare il telecomando.



Non ricaricare o smontare le batterie. Non gettate le batterie nel fuoco. Possono bruciare o esplodere.



Se il liquido delle batterie cade sulla pelle o sui vestiti, lavare con cura con acqua pulita. Non utilizzare il telecomando con batterie che hanno avuto perdite. I prodotti chimici contenuti nelle batterie possono provocare bruciature od altri rischi per la salute.

4 - MANUTENZIONE E PULIZIA



Prima di procedere ad un qualsiasi intervento di manutenzione e pulizia accertarsi sempre di aver staccato la spina di alimentazione dalla presa dell'impianto.

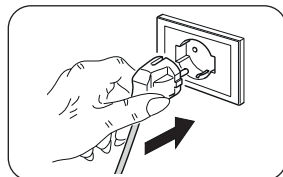

- Se l'apparecchio è molto sporco, è possibile utilizzare un panno inumidito con acqua tiepida (max 50°C) e detergente delicato per pulirne le parti esterne. Asciugare con un panno asciutto.
- Utilizzare un pennello o un'aspirapolvere per rimuovere la polvere dalle griglie di entrata/uscita dell'aria.



- **Assicurarsi che l'apparecchio sia completamente asciutto prima di ricollegare la spina alla presa di corrente.**
- **Non utilizzare un panno trattato chimicamente o antistatico per pulire l'apparecchio.**
- **Non utilizzare, benzina, solvente, pasta per lucidare, o solventi simili. Questi prodotti potrebbero provocare la rottura o la deformazione della superficie in plastica.**
- **Non usare oli, sostanze chimiche o prodotti abrasivi per pulire l'apparecchio.**
- **Non lavare o immergere l'apparecchio in acqua.**
- **In caso di malfunzionamento dell'apparecchio non tentare di smontarlo ma rivolgersi al rivenditore o al servizio di assistenza tecnica.**

4.1 - SOSTITUZIONE FILTRO ARIA (FIG.C)

- a. Con un cacciavite a stella (non fornito a corredo) rimuovere le viti (22) dal filtro (15).
- b. Sfilare il filtro (16) dalla griglia (15) e sostituirlo.
- c. Fissare il filtro (15) con le viti (22).



Non usare l'apparecchio senza i filtri correttamente posizionati o se gli stessi sono danneggiati o consumati.

4.2 - PULIZIA SERBATOIO



È necessario pulire il serbatoio dell'acqua ogni 2 giorni.

Se non si intende utilizzare l'apparecchio per un periodo di tempo prolungato seguire le istruzioni descritte nel manuale esteso scaricabile tramite il QR presente nelle prime pagine del manuale.

ILLUSTRATIONS

The illustrations are grouped on the initial pages of the manual



MAIN INDEX	0 - GENERAL INFORMATION 1	CONTROL 5
	0.1 - SYMBOLS..... 1	3.2 - USE OF THE REMOTE CONTROL 6
	0.2 - GENERAL WARNINGS..... 1	3.2.a - Insertion of batteries..... 6
	1 - DESCRIPTION OF THE APPLIANCE AND OF THE COMMANDS (Fig.A) 4	3.2.b - Replacement of batteries..... 7
	2 - INSTALLATION 4	4 - MAINTENANCE AND CLEANING 8
	3 - USE OF THE APPLIANCE 5	4.1 - AIR FILTER REPLACEMENT (FIG.C) 8
	3.1 - CONTROL PANEL AND REMOTE	4.2 - CLEANING THE RESERVOIR 8

0 - GENERAL INFORMATION

0.1 - SYMBOLS

The pictograms in the next chapter provide the necessary information for correct, safe use of the machine in a rapid, unmistakable way.

	Indicates that this document must be read carefully before installing and/or using the appliance.
	Indicates that this document must be read carefully before any maintenance and/or cleaning operation.
	Indicates to the personnel concerned, that it is prohibited to cover the appliance, to prevent over-heating.
	Signals to the personnel that the operation described could cause electrocution if not performed according to the safety rules.
	It informs the personnel concerned that if the operation is not carried out in compliance with the safety regulations, it presents the risk of suffering physical damage.

0.2 - GENERAL WARNINGS



1. Read this manual carefully before performing any operation (installation, maintenance, use) and follow the instructions contained in each chapter.



2. Keep the manual carefully for future reference.

3. After removing the packaging, check that the appliance is in perfect condition. The packaging materials must not be left within reach of children as they can be dangerous.

4. Before connecting, make sure that the plate data corresponds with the mains electrical supply.

The data plate is located on the appliance.

5. Install it according to the manufacturer's instructions. An incorrect installation can cause damage to people, animals or property for which the manufacturer accepts no responsibility.
6. Always and only use the appliance in horizontal position. Position the appliance in an appropriate environment and on a stable and plane surface.
7. Always unreel the cable completely during use.
8. The appliance is equipped with a power cord with plug (Y-type connection). If the power cord is damaged, it must be replaced by the manufacturer, his technical service or a similarly qualified person in order to eliminate all possible risks.
9. Install it in such a way that the switches and other controls cannot be reached by persons using the bath or shower.
10. Leave at least 15cm of free space on both sides and behind the appliance and leave at least 30cm of free space above it (Fig.B).
11. Do not place appliance close to a radiant heat source.
12.  Before proceeding with insertion of water, switch off the appliance

and disconnect the plug from the power socket. Ensure not to exceed the maximum level.

13. The unit should not be adjusted or repaired by anyone except specialized technicians.
14.  To reduce the risk of fire or electric shock, do not use this product near any other electronic device.
15. Avoid positioning the product outdoors. Do not blow air directly towards people, especially children and elderly.
16. The appliance is intended for floor use only.
17. Do not operate the heater near curtains, as the material could be sucked into the air vents. (fig. 2).
18. Do not mount on ceiling or walls.
19. Children must not be allowed to clean the appliance or perform user maintenance without proper supervision.
20. The appliance may be used by children over 8 years of age and by persons with reduced physical, sensory or mental capacities, or without the required experience or knowledge, provided they are supervised or have been instructed in the safe use of the appliance and understand the hazards involved.

21. Children must not play with equipment.
 22. Children of less than 3 years should be kept away unless continuously supervised.
 23. Children aged from 3 years and less than 8 years shall only switch on/off the appliance provided that it has been placed or installed in its intended normal operating position and they have been given supervision or instruction concerning the use of the appliance in a safe way and understand the hazards involved.
 24. Children aged from 3 years and less than 8 years shall not plug in, regulate and clean the appliance or perform user maintenance.
 25. The water level in the tank (7) must not be lower than the minimum advised level when the cooling/humidifier is running.
 26. After filling the tank (7) with water, neither tilt nor bump into the appliance while moving in order to avoid water splashes.
 27. If the appliance has not been used for a prolonged period of time with water in the tank (7), disconnect the plug from the power socket, empty and clean the tank before reusing it.
 28. For correct use of the appliance NEVER:
 - a. Place it immediately underneath a mains wall socket.
 29. The most common cause of overheating is deposits of dust or fluff in the appliance. Ensure these deposits are removed regularly by unplugging the appliance and vacuum cleaning air vents and grilles.
 30. Do not use abrasive cleaning products on this appliance. Clean with a damp cloth (not wet) rinsed in hot soapy water only. Always remove plug from the mains supply before cleaning.
 31. Do not immerse the appliance in water or in other liquids. Short circuits or fires may occur.
 32. It is severely prohibited to remove or install the wet paper filter (16) during operation as humidifier.
 33. If the appliance's plug is incompatible with the socket, have the socket replaced with a suitable one by a qualified technician, who must ascertain that the section of the socket cables is compatible with the power absorbed by the appliance. We do not recommend using adaptors and/or extension cables.
- If they cannot be avoided,

however, they must comply with current safety regulations and their ampacity (A) must not be below the maximum ampacity of the appliance.

34. Do not use the appliance in case of malfunctioning or faults, if the cord or plug are damaged, or if it has been dropped or damaged in any manner. Turn the appliance off, disconnect the plug from the socket and let it be checked by professionally qualified personnel.
 35. Neither disassemble nor modify the appliance.
 36. Repairing the appliance by yourself is extremely dangerous.
 37. Do not use the appliance in environments subject to significant temperature changes as condensation could form inside the appliance itself.
38.  It is necessary to clean the water tank every 2 days. Make sure the tank is entirely dry before storing the appliance.
 39. Do not use the appliance in areas in which are used or stored petrol, varnishes or other flammable liquids or in environments with the presence of flammable or explosive gases.
 40. Do not use the appliance if insecticide gas has just been sprayed in the room or in the presence of burning incenses, chemical vapours or oily residues.
 41. The appliance must only be used to refresh, cool down and humidify, with the single purpose of making the temperature in the room comfortable.

1 - DESCRIPTION OF THE APPLIANCE AND OF THE COMMANDS (Fig.A)

- | | | |
|------------------------------|-----------------------------|--------------------------|
| 1 - Water inlet panel | appliance | 11 - Release catches |
| 2 - Control panel | 7 - Water tank | 12 - Water level gauge |
| 3 - Upper part of the device | 7a - Water tank drain clip | 13 - Instruction booklet |
| 4 - Water pump | 8 - Wheels | 14 - Ice box (2) |
| 5 - Power cord | 9 - Remote control receiver | 15 - Air grille |
| 6 - Handle to move the | 10 - Air outlet | 16 - Paper filter |
| | | 17 - Remote control |

2 - INSTALLATION

- The appliance does not require installation and must exclusively be used as a portable device.

- After removing the packaging, check that the appliance is in perfect condition; in case of doubts do not use it and refer to professionally qualified personnel.
- **The wheels must be installed before positioning and/or starting the appliance. Refer to the instruction manual to install the wheels.**
- Place the appliance in an appropriate environment and on a stable and flat surface.
- Leave at least 15cm of free space on both sides and behind the appliance and leave at least 30cm of free space above it (Fig.B).
- **Water must be added to tank (7) or (7b) before activating the humidifier function, see the Instruction Manual for the proper procedure.**
- Connect the plug to the power socket.



- **Make sure the mains data correspond to what is described on the data plate of the appliance.**
- **Arrange cord away from traffic areas so that it will not be tripped over.**

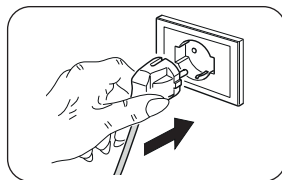

3 - USE OF THE APPLIANCE

The appliance operating modes can be selected either using the remote control supplied or the control panel. The reception of the selected function is confirmed by the emission of a “beep” by the buzzer.

3.1 - CONTROL PANEL AND REMOTE CONTROL

- A1. ON/OFF key
- A2. Cooler key
- Humidifier key
- A3. Oscillation key
- A4. Air speed key
- A5. Timer key
- A6. Mode key
- L1. ON/OFF LED
- L2. Humidifier LED
- L3. Oscillation LED
- L4. Fan LED
- D1+D2. Air speed value
- L5. Timer LED
- D1+D3. Timer settings
- L6. Natural mode Led
- L7. Sleep mode Led
- L8. Normal mode Led
- M1. Control knob



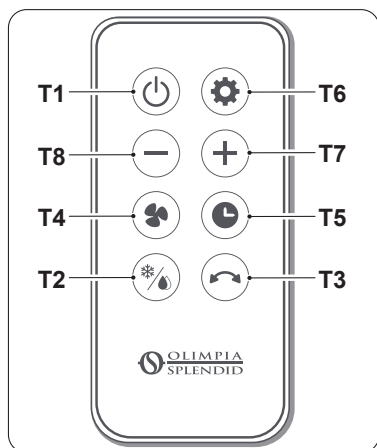

- T1. ON/OFF key
- T2. Cooler key
- T3. Oscillation key
- T4. Air speed key (1-24)
- T5. Timer key
- T6. Mode key:
Normal
Natural
Sleep
- T7. Increase fan speed/timer settings button
- T8. Reduce fan speed/timer settings button

3.2 - USE OF THE REMOTE CONTROL

The remote control supplied with the appliance is the instrument that will allow you to use the appliance in the most comfortable way possible. It should be handled with care and in particular:

- Keep it dry (do not clean it with water or leave it outdoors in bad weather).
- Avoid dropping or bumping it.
- Keep it out of direct sunlight.

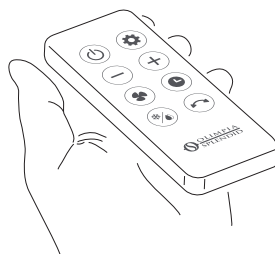

- **Do not use old and new batteries together or different brands of batteries.**
- **Do not leave batteries in the remote control if the device is not going to be used for more than 2 months.**



- **Direct sunlight may interfere with the operation of the infrared receiver.**
- **The path between remote control and appliance must be free.**
- **If the signal coming from the remote control seems to interfere with another appliance, move this appliance to a different position or contact customer service.**
- **Electronic and fluorescent lamps may interfere with the transmission between remote control and conditioner.**
- **Pull out the power batteries if the remote control is not going to be used for a long time.**

3.2.a - Insertion of batteries

The battery is NOT included in the supply.

To properly insert the battery:

- a. Remove the batteries compartment cover (17a).
- b. Insert the battery into the relevant compartment.

 **Check the polarity indicated on the bottom of the compartment.**

c. Close the compartment correctly.

3.2.b - Replacement of batteries

Replace the batteries when you no longer hear a beep from the appliance when pressing any key on the remote control.

 **Always use new batteries.**
The use of old or different batteries could generate malfunctioning of the remote control.

b. The remote control uses a 3.0V battery (type CR2025).



When replacing batteries, replace both and dispose of the dead batteries in the appropriate collection centres and as required by law.



- **Do not dispose of batteries with the normal household waste. Refer to local regulations for proper disposal of batteries.**
 - **A chemical substance symbol may be present at the bottom of the battery disposal icon. This symbol means that the battery contains a heavy metal that exceeds a specific concentration. For example Pb: Lead (>0.004%).**
 - **Used appliances and batteries must be treated in appropriate plants for reuse, recycling and recovery. Ensuring proper disposal of batteries, the user will contribute to prevent any negative consequences for the environment and human health.**
- If the remote control is not used for several weeks or longer, remove the batteries.
Any leaks from the batteries could damage the remote control.



Do not re-charge or disassemble the batteries. Do not throw the batteries into the fire.
They can burn and explode.



If the battery liquid falls onto the skin or clothes, wash well with clean water. Do not use the remote control with batteries that have leaked.
The chemical products contained in the batteries can cause burns or other risks to health.

4 - MAINTENANCE AND CLEANING



Before proceeding with any maintenance and cleaning intervention, always make sure you disconnected the power plug from the power socket.

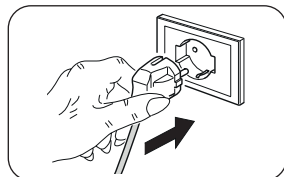

- If the appliance is very dirty, it is possible to use a cloth dampened with warm water (max 50°C) and a mild detergent to clean its external parts. Dry with a dry cloth.
- Use a vacuum cleaner to remove dust from the air inlet/outlet grids.



- **Make sure the appliance is completely dry before reconnecting the plug to the power socket.**
- **Do not use a chemically treated or antistatic cloth to clean the appliance.**
- **Do not use petrol, solvents, polishing pastes or similar. These products could break or deform the plastic surface.**
- **Do not use oils, chemical substances or abrasive products to clean the appliance.**
- **Neither wash nor immerse the appliance with/in water.**
- **In case of an appliance malfunction, do not try to disassemble it but instead refer to the retailer or to the technical assistance service.**

4.1 - AIR FILTER REPLACEMENT (FIG.C)

- a. Use a Phillips screwdriver (not supplied) to remove the screws (22) from the filter (15).
- b. Extract the filter (16) from the grille (15) and replace it.
- c. Fasten the filter (15) using the screws (22).



Do not use the appliance without properly placed filters or if the filters are damaged or worn.

4.2 - CLEANING THE RESERVOIR



It is necessary to clean the water tank every 2 days.

If the appliance is not going to be used for an extended period of time, follow the instructions in the extended manual that can be downloaded from the QR shown at the beginning of the manual.

ILLUSTRATIONS

Les illustrations sont regroupées dans les pages initiales du manuel



INDEX GÉNÉRAL

0 - INFORMATIONS GÉNÉRALES.....1	3.2 - UTILISATION DE LA
0.1 - SYMBOLES.....1	TÉLÉCOMMANDE6
0.2 - MISES EN GARDE GÉNÉRALES...1	3.2.a - Introduction des piles.....6
1 - DESCRIPTION DE L'APPAREIL ET	3.2.b - Remplacement des piles.....7
COMMANDES (Fig.A).....4	4 - ENTRETIEN ET NETTOYAGE.....8
3 - UTILISATION DE L'APPAREIL.....5	4.1 - REMPLACEMENT DU FILTRE
3.1 - PANNEAU DE COMMANDES ET	À AIR (FIG.C)8
TÉLÉCOMMANDE5	4.2 - NETTOYAGE DU RÉSERVOIR8

FRANÇAIS

0 - INFORMATIONS GÉNÉRALES

0.1 - SYMBOLES

Les pictogrammes représentés au chapitre suivant permettent de fournir rapidement et sans ambiguïté des informations nécessaires à la bonne utilisation de la machine dans des conditions de sécurité.

	Il indique que ce document doit être lu attentivement avant d'installer et / ou d'utiliser l'appareil.
	Il indique que ce document doit être lu attentivement avant une quelconque opération d'entretien et/ou de nettoyage.
	Il indique au personnel concerné qu'il est interdit de couvrir l'appareil afin d'en éviter la surchauffe.
	Il signale au personnel concerné que l'opération décrite présente le risque de décharge électrique, si elle n'est pas effectuée conformément aux normes de sécurité.
	Il signale au personnel concerné que l'opération décrite présente le risque de lésions physiques, si elle n'est pas effectuée conformément aux normes de sécurité.

0.2 - MISES EN GARDE GÉNÉRALES





1. Lire attentivement le présent manuel avant de procéder à toute opération (installation, entretien, utilisation) et suivre scrupuleusement ce qui est décrit dans chacun des chapitres.



2. Conserver soigneusement le présent livret

pour toute consultation ultérieure.

3. Après avoir retiré l'emballage, s'assurer que l'appareil est en parfait état. Les éléments de l'emballage ne doivent pas être laissés à portée des enfants pour qui ils représentent des sources potentielles de danger.

4. Avant de brancher l'appareil, s'assurer que les données de la plaque signalétique sont conformes à celles du réseau électrique. La plaque signalétique est apposée sur l'appareil.
5. Installer l'appareil selon les instructions du constructeur. Une mauvaise installation peut entraîner des dommages aux personnes, animaux et choses, au sujet desquels le constructeur décline toute responsabilité.
6. Utilisez l'appareil toujours et uniquement en position horizontale. Positionnez l'appareil dans un environnement approprié, sur une surface stable et de niveau.
7. Pendant l'utilisation de l'appareil, dérouler toujours le câble.
8. L'appareil est équipé d'un câble d'alimentation avec fiche (connexion de type Y). Si le câble d'alimentation est endommagé, il doit être remplacé par le constructeur ou par son service 'assistance technique ou, de toute façon, par une personne ayant des qualifications similaires, de façon à prévenir tout risque.
9. L'installer en veillant à ce que les interrupteurs et autres commandes ne soient pas accessibles par les personnes utilisant la baignoire ou la douche.
10. Laissez au moins 15 cm d'espace libre sur les côtés et derrière l'appareil et au moins 30 cm d'espace libre au-dessus de l'appareil (Fig. B).
11. Ne pas placer l'appareil près de sources de chaleur.
12.  Avant d'introduire de l'eau, éteignez l'appareil et débranchez ce dernier de la prise de courant. Veillez à ne pas dépasser le niveau maximal.
13. Pour toute opération de réglage ou de réparation, s'adresser exclusivement au personnel spécialisé.
14.  Pour réduire le risque d'incendie ou des décharges électriques, il ne faut pas utiliser le produit à proximité d'un autre dispositif électronique.
15. Évitez de placer le produit en plein air. Ne pas souffler de l'air directement vers les personnes, notamment vers les enfants et les personnes âgées.
16. L'appareil est conçu pour une utilisation au sol.
17. Ne pas actionner l'appareil à proximité de rideaux car ils pourraient être aspirés par les prises d'air (fig. 2).
18. Ne pas installer au plafond ni sur les murs.
19. Le nettoyage et la maintenance destinés à être effectués par l'utilisateur ne doivent pas être effectués par des enfants sans surveillance.

20. L'appareil peut être utilisé par des enfants d'au moins 8 ans et par des personnes ayant des capacités physiques, sensorielles ou mentales réduites, ou dépourvues de l'expérience ou des connaissances nécessaires, à condition que ce soit sous surveillance ou qu'elles aient reçu des instructions relatives à l'utilisation sûre de l'appareil et à la compréhension des avertissements qui y sont liés.
21. Les enfants ne doivent pas jouer avec l'appareil.
22. Tenir les enfants de moins de 3 ans loin de l'appareil, sauf s'ils font l'objet d'une surveillance continue.
23. Les enfants âgés de 3 à 8 ans doivent seulement être autorisés à allumer et éteindre l'appareil, à condition que ce dernier soit placé ou installé dans sa position normale de fonctionnement et qu'ils soient surveillés ou reçoivent des instructions sur l'utilisation sûre de l'appareil et en comprennent les dangers.
24. Les enfants âgés de 3 à 8 ans ne doivent pas être autorisés à brancher, régler ou nettoyer l'appareil ni à en effectuer l'entretien à la charge de l'utilisateur.
25. Le niveau de l'eau dans le réservoir (7) ne doit pas être inférieur au niveau minimal conseillé quand la fonction rafraîchisseur d'air/humidificateur est active.
26. Après avoir rempli le réservoir (7) avec l'eau, il ne faut pas incliner ni heurter l'appareil durant les déplacements pour éviter des jets d'eau.
27. En cas d'inutilisation prolongée de l'appareil avec de l'eau dans le réservoir (7), débranchez-le de la prise de courant, videz et nettoyez le réservoir avant de le réutiliser.
28. Pour une utilisation correcte du l'appareil IL NE FAUT PAS:
 - a. Le placer immédiatement sous une prise de courant fixe.
29. La cause la plus commune de surchauffe est le dépôt de poussière dans l'appareil. Enlever régulièrement ces accumulations en débranchant l'appareil du secteur et en aspirant au niveau des orifices de ventilation et des grilles.
30. Ne pas utiliser de détergents abrasifs sur l'appareil. Nettoyer au moyen d'un chiffon humide (ou mouillé) rincé dans de l'eau savonneuse chaude. Débrancher toujours l'appareil avant de procéder au nettoyage.
31. Ne pas immerger l'appareil dans de l'eau ou autres liquides. Des courts-circuits ou des incendies peuvent survenir.
32. Il est strictement interdit de retirer ou d'installer le filtre en papier (16) mouillé pendant le fonctionnement de l'humidificateur.

33. En cas d'incompatibilité entre la prise et la fiche de l'appareil, faire remplacer la prise par une autre de type approprié par du personnel professionnellement qualifié, qui devra s'assurer que la section des câbles de la prise est appropriée à la puissance absorbée par l'appareil. En général, l'utilisation d'adaptateurs et/ou de rallonges est déconseillée; si leur utilisation devait être indispensable, ils devraient être conformes aux normes de sécurité en vigueur et leur capacité (A) ne doit pas être inférieure à la capacité maximum de l'appareil.
34. Ne pas utiliser l'appareil en cas de panne ou de dysfonctionnement, si le câble ou la fiche est endommagé ou si l'appareil est tombé ou endommagé de quelque façon que ce soit. Éteindre l'appareil, débrancher la fiche de la prise de courant et la faire vérifier par du personnel qualifié.
35. Ne pas démonter ni modifier abusivement l'appareil.
36. Réparer l'appareil tout seul est extrêmement dangereux.
37. Il ne faut pas utiliser l'appareil dans des environnements soumis à des écarts de température considérables car de la condensation pourrait se former à l'intérieur de l'appareil.
38.  Le réservoir d'eau doit être nettoyé tous les 2 jours. Assurez-vous que le réservoir est sec avant de ranger l'appareil.
39. Ne pas utiliser l'appareil dans des espaces avec utilisation ou stockage d'essence, de peintures ou autres liquides inflammables.
40. Ne pas utiliser l'appareil aussitôt après la pulvérisation de l'insecticide à gaz ou en présence d'encens qui brûlent, de vapeurs chimiques ou de résidus huileux.
41. L'appareil doit être utilisé exclusivement pour rafraîchir, refroidir et humidifier, dans le seul but de rendre la température ambiante agréable.

1 - DESCRIPTION DE L'APPAREIL ET COMMANDES (Fig.A)

- | | | |
|---|---|----------------------------|
| 1 - Porte de remplissage d'eau | 7 - Réservoir à eau | 12 - Jauge du niveau d'eau |
| 2 - Panneau de commande | 7a - Clapet de vidange du réservoir d'eau | 13 - Mode d'emploi |
| 3 - Partie supérieure de l'appareil | 8 - Roues | 14 - Bac à glace (2) |
| 3 - Vis de support de la pompe à eau | 9 - Récepteur de la télécommande | 15 - Grille d'air |
| 5 - Câble d'alimentation | 10 - Sortie de l'air | 16 - Filtre en papier |
| 6 - Poignée pour le déplacement de l'appareil | 11 - Arrêts d'ouverture de l'appareil | 17 - Télécommande |

2 - INSTALLATION

- L'appareil ne nécessite aucune installation et doit être utilisé uniquement comme dispositif portable.

- Après avoir retiré l'emballage, s'assurer que l'appareil est en parfait état; en cas de doute, ne pas l'utiliser et s'adresser au personnel qualifié.
- **Il est nécessaire de monter les roues avant de positionner et/ou d'actionner l'appareil. Pour monter les roues, se référer au mode d'emploi.**
- Dérouler entièrement la câble d'alimentation électrique.
- Placer l'appareil dans un environnement approprié, sur une surface stable et de niveau.
- Laissez au moins 15 cm d'espace libre sur les côtés et derrière l'appareil et au moins 30 cm d'espace libre au-dessus de l'appareil (Fig. B).
- **Il est impératif d'ajouter de l'eau dans le réservoir (7) ou (7b) avant d'activer la fonction humidificateur, pour la procédure correcte se référer au Mode d'emploi.**
- Brancher la fiche dans la prise de courant.



- **S'assurer que les caractéristiques de l'alimentation secteur correspondent à celles figurant sur la plaque signalétique de l'appareil.**
- **Placer le câble dans des zones sans passage de façon à éviter des trébuchements.**

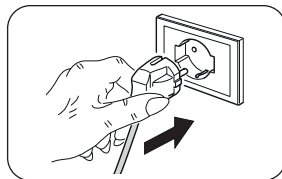

3 - UTILISATION DE L'APPAREIL

Les modes de fonctionnement de l'appareil peuvent être sélectionnés à partir de la télécommande ou du panneau de commande. La réception de la fonction sélectionnée est confirmée par l'émission d'un « bip » de l'avertisseur.

3.1 - PANNEAU DE COMMANDES ET TÉLÉCOMMANDE

- A1. Touche ON/OFF
- A2. Touche rafraîchisseur
Touche humidificateur
- A3. Touche oscillation
- A4. Touche vitesse de l'air
- A5. Touche minuteur
- A6. Touche mode
- L1. DEL ON/OFF
- L2. DEL humidificateur
- L3. DEL oscillation
- L4. DEL de ventilation
- D1+D2. Valeur de la
vitesse de l'air
- L5. DEL minuteur
- D1+D3. Valeur des
configurations
du minuteur
- L6. DEL mode naturel
- L7. DEL mode repos
- L8. DEL mode normal
- M1. Poignée de réglage



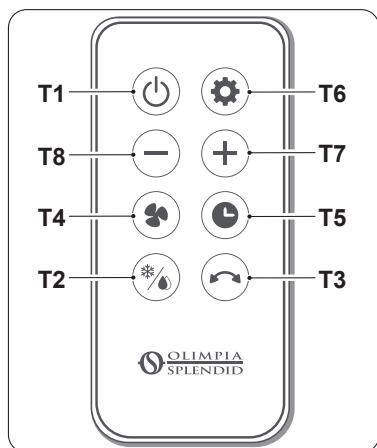

- T1.** Touche **ON/OFF**
- T2.** Touche rafraîchisseur
Touche humidificateur
- T3.** Touche oscillation
- T4.** Touche vitesse de l'air (1-24)
- T5.** Touche minuteur
- T6.** Touche mode :
Normal
Naturel
Repos
- T7.** Touche d'augmentation de la vitesse de ventilation/configuration minuteur
- T8.** Touche de diminution de la vitesse de ventilation/configuration minuteur

3.2 - UTILISATION DE LA TÉLÉCOMMANDE

La télécommande fournie avec l'appareil est l'instrument qui vous permet d'utiliser l'appareil de la manière la plus confortable possible. Cet accessoire doit être manipulé avec soin et, notamment :

- Éviter de le mouiller (il ne doit pas être lavé à l'eau ou laissé exposé aux intempéries).
- Évitez qu'il tombe au sol ou heurte violemment.
- Évitez l'exposition directe aux rayons du soleil.



- **Ne pas utiliser de vieilles piles avec des piles neuves ou des piles de marques différentes.**
- **Ne pas laisser les piles dans la télécommande si l'on prévoit de ne pas utiliser le dispositif pendant plus de 2 mois.**



- **La lumière directe du soleil peut interférer avec le fonctionnement du récepteur du signal à infrarouges.**
- **La trajectoire entre la télécommande et l'appareil doit être libre.**
- **Si le signal provenant de la télécommande semble interférer avec un autre appareil, déplacer cet appareil dans une autre position ou contacter le service après-vente.**
- **Des lampes électroniques et fluorescentes peuvent interférer dans les transmissions entre la télécommande et le climatiseur.**
- **Extraire les piles d'alimentation si la télécommande n'est pas utilisée pendant une longue période.**

3.2.a - Introduction des piles

La pile N'est PAS incluse dans la fourniture. Pour introduire correctement la pile :

- a. Retirer le cache (17a) du compartiment à piles.

- b. Introduire la batterie dans le compartiment prévue à cet effet.



Respecter scrupuleusement les polarités indiquées sur le fond du compartiment à piles.

- c. Refermer correctement le cache.

3.2.b - Remplacement des piles

Les piles doivent être remplacées en absence de signal sonore lorsque vous appuyez sur les touches, ce qui indique l'absence de réception du signal par l'appareil.



Utiliser toujours des piles neuves.

L'utilisation de piles usagées ou différentes peut entraîner une défaillance de la télécommande.

La télécommande requiert une pile de 3,0 V (type AAA).



Une fois déchargées, les piles doivent être remplacées et jetées dans les centres de collecte appropriés ou conformément aux réglementations locales.



- **Ne pas éliminer les piles comme des ordures ménagères normales. Pour l'élimination correcte des piles, se référer aux réglementations locales.**
- **Dans la partie inférieure de l'icône d'élimination des piles peut figurer le symbole d'une substance chimique. Ce symbole indique que la pile contient un métal lourd qui dépasse une certaine concentration. Par exemple Pb : Plomb (>0,004 %).**
- **Les appareils et les piles usées doivent être traités dans les établissements agréés pour la réutilisation, le recyclage et la récupération. En garantissant la bonne élimination des piles, vous contribuerez à prévenir des conséquences négatives éventuelles pour l'environnement et pour la santé humaine.**
- Si vous n'utilisez pas la télécommande pendant plusieurs semaines voire plus, retirez les piles.
D'éventuelles fuites des piles risquent d'endommager la télécommande.



Ne pas recharger ou démonter les piles. Ne jetez pas les piles dans le feu. Elles peuvent brûler ou exploser.



Si le liquide des piles tombe sur la peau ou les vêtements, lavez soigneusement à l'eau claire. N'utilisez pas la télécommande avec des piles, si elles présentent des fuites. Les produits chimiques contenus dans les piles peuvent causer des brûlures ou d'autres risques pour la santé.

4 - ENTRETIEN ET NETTOYAGE



Avant de procéder à des opérations d'entretien et de nettoyage, veillez à toujours débrancher le câble d'alimentation de la prise.

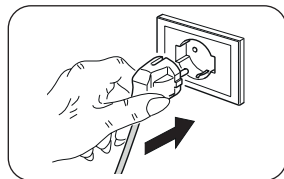

- Si l'appareil est très sale, utiliser un chiffon imbibé d'eau tiède (max 50°C) et un détergent doux pour nettoyer les parties externes. Puis sécher avec un chiffon sec.
- Utiliser un aspirateur pour éliminer la poussière des grilles d'entrée/sortie d'air.



- **S'assurer que l'appareil est complètement sec avant de rebrancher la fiche à la prise de courant.**
- **N'utilisez pas de chiffon traité chimiquement ou antistatique pour nettoyer l'appareil.**
- **N'utilisez pas d'essence, de solvant, de pâte à polir ou de solvants similaires. Ces produits peuvent entraîner la rupture ou la déformation de la surface en plastique.**
- **Ne pas utiliser d'huiles, de produits chimiques ou de produits abrasifs pour nettoyer l'appareil.**
- **Ne pas laver ni immerger l'appareil dans l'eau.**
- **En cas de dysfonctionnement de l'appareil, ne pas essayer de le démonter, mais contacter le revendeur ou le service d'assistance technique.**

4.1 - REMPLACEMENT DU FILTRE À AIR (FIG.C)

- a. Avec un tournevis en étoile (non fourni de série), retirer les vis (22) du filtre (15).
- b. Retirez le filtre (16) de la grille (15) et remplacez-le.
- c. Fixer le filtre (15) avec les vis (22).



Ne pas utiliser l'appareil si les filtres n'ont pas été correctement positionnés ou s'ils sont abîmés ou usés.

4.2 - NETTOYAGE DU RÉSERVOIR



Le réservoir d'eau doit être nettoyé tous les 2 jours.

Si l'on n'a pas l'intention d'utiliser l'appareil pendant une période de temps prolongée, suivre les instructions décrites dans le mode d'emploi qui peut être téléchargé par le biais du code QR apparaissant sur les premières pages du mode d'emploi.

ABBILDUNGEN

Die Abbildungen sind auf den Anfangsseiten des Handbuchs zusammengefasst



ALLGEMEINES INDEX

0 - ALLGEMEINE INFORMATIONEN 1	FERNBEDIENUNG 5
0.1 - SYMBOLE 1	3.2 - GEBRAUCH DER FERNBEDIENUNG .. 6
0.2 - ALLGEMEINE HINWEISE..... 1	3.2.a - Einsetzen der Batterien 6
1 - BESCHREIBUNG DES GERÄTS UND BEDIENUNG (Abb.A) 4	3.2.b - Austausch der Batterien 7
2 - INSTALLATION 4	4 - INSTANDHALTUNG UND REINIGUNG 8
3 - GEBRAUCH DES GERÄTS 5	4.1 - AUSTAUSCH DES LUFTFILTERS (Abb.C)..... 8
3.1 - BEDIENFELD UND	4.2 - REINIGUNG DES TANKS 8

DEUTSCH

0 - ALLGEMEINE INFORMATIONEN

0.1 - SYMBOLE

Die im folgenden Kapitel wiedergegebenen Piktogramme ermöglichen, schnell und unzweideutig für den ordnungsgemäßen Gebrauch des Geräts in Sicherheit erforderlichen Informationen zu liefern.

	Weist darauf hin, dass dieses Dokument vor der Installation und/oder vor dem Gebrauch des Geräts aufmerksam gelesen werden muss.
	Weist darauf hin, dass das vorliegende Dokument vor jedem Wartungs- bzw. Reinigungsvorgang aufmerksam zu lesen ist.
	Weist das betroffene Personal darauf hin, dass es verboten ist, das Gerät zu bedecken, um dessen Überhitzung zu vermeiden.
	Weist das betroffene Personal darauf hin, dass der beschriebene Vorgang das Risiko eines Stromschlags birgt, wenn er entgegen der Sicherheitsvorschriften ausgeführt wird.
	Weist das betroffene Personal darauf hin, dass der beschriebene Vorgang das Risiko für körperliche Schäden birgt, wenn dieser entgegen der Sicherheitsvorschriften ausgeführt wird.

0.2 - ALLGEMEINE HINWEISE





1. Bevor Sie mit einer Tätigkeit beginnen (Installation, Instandhaltung, Gebrauch), lesen Sie aufmerksam das vorliegende Benutzerhandbuch und halten Sie sich strengstens an die in den einzelnen Kapiteln dargelegten Anweisungen.



2. Bewahren Sie das Handbuch sorgfältig auf, damit Sie es bei Bedarf stets zur Hand haben.

3. Überprüfen Sie das Gerät nach dem Auspacken auf einwandfreien Zustand. Die Verpackungsrückstände nie in Reichweite von Kindern lassen, da sie für diese eine Gefahrenquelle darstellen.

4. Vor dem Anschließen des Geräts muss überprüft werden, ob die Angaben auf dem Typenschild mit den Daten des Stromnetzes übereinstimmen. Das Typenschild ist am Gerät angebracht.
5. Installieren Sie das Gerät nach den Anweisungen des Herstellers. Eine fehlerhafte Installation kann Schäden an Personen, Tieren oder Gegenständen verursachen, für die der Hersteller nicht haftbar gemacht werden kann.
6. Das Gerät stets und ausschließlich in waagerechter Stellung benutzen. Das Gerät in einem angemessenen Raum und auf einer stabilen und ebenen Fläche aufstellen.
7. Wickeln Sie während des Betriebs stets das ganze Kabel ab.
8. Das Gerät ist mit einem Zuleitungskabel mit Stecker (Verbindung des Typs Y). Wenn das Stromkabel beschädigt ist, muss dieses zur Vermeidung von Gefahren vom Hersteller oder von dessen Technischem Kundendienst beziehungsweise durch gleichermaßen qualifiziertes Personal ersetzt werden.
9. Bei der Installation ist sicherzustellen, dass Schalter und andere Bedienelemente nicht vom Benutzer des Bads oder der Dusche erreichbar sind.
10. An den Seiten und hinter dem Gerät mindestens 15 cm und über dem Gerät mindestens 30 cm freien Raum lassen (Abb. B).
11. Das Gerät darf nicht in der Nähe von Wärmequellen aufgestellt werden.
12.  Vor dem Einfüllen von Wasser schalten Sie das Gerät aus und ziehen Sie den Netzstecker. Darauf achten, nicht den Höchststand zu überschreiten.
13. Wenden Sie sich für Einstell- und Reparaturarbeiten ausschließlich an Fachpersonal.
14.  Um das Risiko von Bränden oder Stromschlägen zu verringern, verwenden Sie das Produkt nicht in der Nähe von anderen elektronischen Geräten.
15. Stellen Sie das Produkt nicht im Freien auf. Richten Sie die das Gebläse nicht direkt auf Personen, insbesondere Kinder und ältere Menschen.
16. Das Gerät ist zum Aufstellen auf den Boden ausgelegt.
17. Betreiben Sie das Gerät nicht in der Nähe von Vorhängen, da diese in die Ansaugöffnungen gelangen könnten (Abb. 2).
18. Es darf nicht an Wände oder Decken installiert werden.
19. Die dem Benutzer obliegenden Reinigungs- und Pflegearbeiten dürfen nicht von unbeaufsichtigten Kindern durchgeführt werden.
20. Kindern ab 8 Jahren sowie Perso-

- nen mit körperlichen, sensorischen oder mentalen Beeinträchtigungen beziehungsweise Personen ohne entsprechende Erfahrung oder Kenntnisse darf die Benutzung des Geräts erlaubt werden unter der Bedingung, dass die Kinder sowie die genannten Personen beaufsichtigt beziehungsweise in die für die Verwendung des Geräts geltenden Sicherheitsvorkehrungen eingewiesen wurden und die mit dem Gerät verbundenen Gefahren verstanden haben.
21. Kinder dürfen nicht mit dem Gerät spielen.
 22. Kinder unter 3 Jahren sind fernzuhalten, wenn sie nicht ständig beaufsichtigt werden.
 23. Kinder im Alter von 3 bis 8 Jahren dürfen das Gerät nur ein- und ausschalten, unter der Voraussetzung, dass dieses in seiner normalen Betriebsposition aufgestellt oder installiert wurde und dass die Kinder überwacht werden oder Anweisungen für die sichere Verwendung des Geräts erhalten und die Gefahren begreifen.
 24. Kinder zwischen 3 und 8 Jahren dürfen den Stecker nicht einstecken, das Gerät nicht einstellen oder reinigen oder benutzerseitige Wartungsarbeiten durchführen.
 25. Der Wasserstand im Tank (7) darf bei aktiver Kühler-/Luftbefeuchterfunktion nicht unter dem empfohlenen Mindeststand liegen.
 26. Nach dem Befüllen des Tanks (7) mit Wasser darf das Gerät zur Vermeidung von Wasserspritzern während des Umsetzens nicht gekippt oder angestoßen werden.
 27. Wenn das Gerät mit Wasser im Tank (7) längere Zeit nicht benutzt wird, ziehen Sie den Stecker aus der Steckdose, entleeren und reinigen Sie vor einer erneuten Verwendung den Tank.
 28. Für einen korrekten Betrieb das Gerät GELTEN FOLGENDE VERBOTE:
 - a. Nicht unmittelbar unter einer festen Steckdose aufstellen.
 29. Die häufigsten Ursachen für Überhitzung sind Staub- und Flaumablagerungen im Gerät. Diese Verschmutzungen müssen regelmäßig mit einem Staubsauger aus den Lüftungsöffnungen und Gittern abgesaugt werden, dazu den Netzstecker des Geräts ziehen.
 30. Das Gerät nicht mit kratzenden Reinigungsmitteln reinigen. Dazu verwenden Sie einen mit einer warmen Reinigungslösung befeuchteten (nicht nassen) Lappen. Bei Reinigungsarbeiten immer den Netzstecker ziehen.
 31. Das Gerät nicht in Wasser oder andere Flüssigkeiten tauchen. Es können Kurzschlüsse oder Brände entstehen.
 32. Es ist strengstens verboten, den nassen Luftfilter (16) während des Betriebs des Geräts als Luftbefeuchter auszubauen oder zu installieren.
 33. Inkompatibilität zwischen der Steckdose und dem Geräteste-

- cker lassen Sie die Steckdose von qualifiziertem Fachpersonal durch eine passende ersetzen. Dabei ist sicherzustellen, dass der Querschnitt der Steckdosenkabel geeignet für die vom Gerät aufgenommene Leistung ist. Sollte sich ihre Verwendung als unverzichtbar erweisen, müssen sie in Übereinstimmung stehen mit den geltenden Sicherheitsvorschriften, und ihre Stromaufnahme (Ampere) darf nicht geringer als die maximale Stromaufnahme des Geräts sein.
34. Das Gerät nicht benutzen, falls ein Defekt oder eine Betriebsstörung vorliegt, wenn Kabel oder Stecker beschädigt sind oder wenn es fallen gelassen oder auf irgendeine Weise beschädigt wurde. Das Gerät ausschalten, den Stecker aus der Netzsteckdose ziehen und es von Fachpersonal kontrollieren lassen.
 35. Das Gerät weder zerlegen, noch abändern.
 36. Es ist äußerst gefährlich, das Gerät selbst zu reparieren.
 37. Das Gerät nicht in Räumen mit erheblichen Temperaturschwankungen benutzen, da sich in seinem Inneren Kondenswasser bilden könnte.
 38.  Der Wassertank muss alle 2 Tage gereinigt werden. Sich vergewissern, dass der Tank gut getrocknet ist, bevor das Gerät abgestellt wird.
 39. Das Gerät nicht in Bereichen betreiben, in denen Benzin, Lacke oder andere brennbare Flüssigkeiten verwendet oder gelagert werden oder in Räumen mit Vorkommen von brennbaren oder explosiven Gasen.
 40. Das Gerät nicht benutzen, wenn im Raum vor kurzem ein Insektizid gesprüht wurde oder Räucherstäbchen angezündet oder Chemikaliendämpfe oder ölige Rückstände vorhanden sind.
 41. Das Gerät darf nur als Lüfter oder Entfeuchter verwendet werden und zwar ausschließlich dazu, um die Temperatur im Raum angenehm zu gestalten.

1 - BESCHREIBUNG DES GERÄTS UND BEDIENUNG (Abb.A)

- | | | |
|-------------------------------------|-----------------------------------|--------------------------|
| 1 - Wassereinfüllklappe | 7a - Ablassschelle für Wassertank | 12 - Wasserstandsanzeige |
| 2 - Bedienfeld | 8 - Lenkrollen | 13 - Gebrauchsanweisung |
| 3 - Oberteil des Geräts | 9 - Fernbedienungsempfänger | 14 - Ice Box (2) |
| 4 - Wasserpumpe | 10 - Luftausgang | 15 - Luftgitter |
| 5 - Netzkabel | 11 - Öffnungsstopps des Geräts | 16 - Papierfilter |
| 6 - Griff zum Verstellen des Geräts | | 17 - Fernbedienung |
| 7 - Wassertank | | |

2 - INSTALLATION

- Das Gerät erfordert keine Installation, da es ausschließlich als tragbares Gerät zu verwenden ist.

- Überprüfen Sie das Gerät nach dem Auspacken auf einwandfreien Zustand; Zweifelsfall dieses nicht verwenden und sich an fachlich kompetentes Personal wenden.
- **Die Räder müssen vor der Aufstellung und/oder dem Betrieb des Geräts montiert werden. Für die Montage der Räder lesen Sie bitte in der Gebrauchsanweisung nach.**
- Das Versorgungskabel vollständig ausrollen.
- Das Gerät in einem angemessenen Raum und auf einer stabilen und ebenen Fläche aufstellen.
- An den Seiten und hinter dem Gerät mindestens 15 cm und über dem Gerät mindestens 30 cm freien Raum lassen (Abb. B).
- **Vor der Aktivierung der Befeuchtungsfunktion muss Wasser in den Behälter (7) oder (7b) eingefüllt werden; die korrekte Vorgehensweise entnehmen Sie bitte der Bedienungsanleitung.**
- Den Stecker in die Steckdose einführen.



- **Sicherstellen, dass die Werte des Stromnetzes den Angaben auf dem Typenschild des Geräts übereinstimmen.**
- **Beachten Sie, dass niemand über das ausgelegte Kabel stolpern kann.**

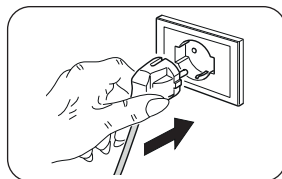

3 - GEBRAUCH DES GERÄTS

Die Betriebsweisen des Geräts können sowohl mit der Fernsteuerung als auch am Bedienfeld des Geräts gewählt werden. Der Empfang der ausgewählten Funktion wird durch die Ausgabe eines Pieptons bestätigt.

3.1 - BEDIENFELD UND FERNBEDIENUNG

- A1. Taste EIN/AUS
- A2. Taste Kühler
- Taste Befeuchter
- A3. Taste Schwingung
- A4. Taste Luftgeschwindigkeit
- A5. Taste Timer
- A6. Taste Modus
- L1. LED EIN/AUS
- L2. LED Befeuchter
- L3. LED Schwingung
- L4. LED Lüftung
- D1+D2. Luftgeschwindigkeitswert
- L5. LED Timer
- D1+D3. Timer-Einstellungswert
- L6. LED natürlicher Modus
- L7. LED Ruhemodus
- L8. LED normaler Modus
- M1. Regler



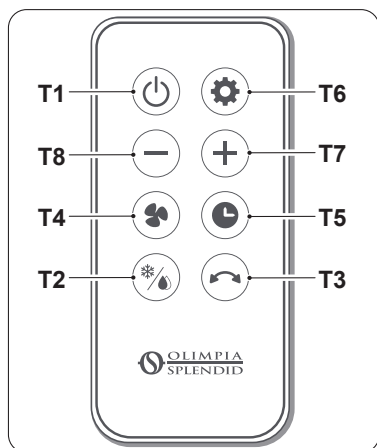



- T1. Taste **EIN/AUS**
- T2. Taste Kühler
Taste Befeuchtiger
- T3. Taste Schwingung
- T4. Taste Luftgeschwindigkeit (1-24)
- T5. Taste Timer
- T6. Taste Modus:
Normal
Natürlich
Ruhezustand
- T7. Taste zur Erhöhung der Ventilatorgeschwindigkeit und zur Einstellung des Timers
- T8. Taste zur Verringerung der Ventilatorgeschwindigkeit und zur Einstellung des Timers

3.2 - GEBRAUCH DER FERNBEDIENUNG

Die mit dem Gerät mitgelieferte Fernsteuerung ist ein Gerät, mit dem Sie das Gerät bequem benutzen können. Sie muss mit Sorgfalt behandelt werden, wobei vor allem auf Folgendes zu achten ist:

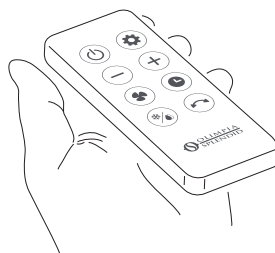
- Darauf achten, dass sie nicht nass wird (nicht mit Wasser reinigen oder der Witterung aussetzen).
- Darauf achten, dass sie nicht zu Boden fällt und heftige Stöße vermeiden.
- Direkte Sonneneinstrahlung vermeiden.



-  • **Verwenden Sie keine alten und neuen Batterien oder Batterien verschiedener Marken zusammen.**
- **Lassen Sie die Batterien nicht in der Fernbedienung, wenn Sie das Gerät länger als 2 Monate nicht benutzen wollen.**
-  • **Direkte Sonneneinstrahlung kann den Betrieb des Infrarotempfängers beeinträchtigen.**
- **Der Weg zwischen der Fernbedienung und dem Gerät muss frei sein.**
- **Wenn das Signal der Fernbedienung ein anderes Gerät zu stören scheint, stellen Sie dieses Gerät an einen anderen Ort oder wenden Sie sich an den Kundendienst.**
- **Elektronische und fluoreszierende Lampen können die Übertragungen zwischen der Fernbedienung und dem Klimagerät stören.**
- **Nehmen Sie die Batterien heraus, wenn die Fernbedienung längere Zeit nicht benutzt wird.**

3.2.a - Einsetzen der Batterien

Die Batterie ist NICHT im Lieferumfang enthalten. Für das korrekte Einsetzen der Batterie:

- a. Den Deckel (17a) des Batteriefachs herausziehen.

- b. Die Batterie in das Batteriefach einlegen.



Die am Boden des Batteriefachs angezeigte Polarität strikt befolgen.

- c. Den Batteriefachdeckel erneut ordnungsgemäß verschließen.

3.2.b - Austausch der Batterien

Die Batterien sind zu ersetzen, wenn bei Drücken einer beliebigen Taste kein Piepton des Empfangs des Geräts zu hören ist.



Stets neue Batterien verwenden. Die Verwendung alter Batterien oder Batterien unterschiedlichen Typs könnten Störungen der Fernbedienung verursachen.

Die Fernbedienung wird mit einer 3,0V-Batterie betrieben (Typ AAA).



Sind die Batterien leer, sind sie beide zu ersetzen und an einer entsprechenden Sammelstelle oder gemäß den örtlichen Vorschriften zu entsorgen.



- **Entsorgen Sie Batterien nicht im normalen, unsortierten Abfall. Für die korrekte Entsorgung von Batterien beachten Sie bitte die örtlichen Vorschriften.**
 - **Am unteren Rand des Batterieentsorgungssymbols befindet sich möglicherweise ein Symbol für einen chemischen Stoff. Dieses Symbol zeigt an, dass die Batterie ein Schwermetall enthält, das eine bestimmte Konzentration überschreitet. Zum Beispiel Pb: Blei (>0,004%).**
 - **Altgeräte und Batterien müssen in den entsprechenden Einrichtungen für Wiederverwendung, Recycling und Verwertung aufbereitet werden. Indem Sie sicherstellen, dass die Batterien korrekt entsorgt werden, tragen Sie dazu bei, negative Folgen für die Umwelt und die menschliche Gesundheit zu vermeiden.**
- Wird die Fernbedienung für ein paar Wochen oder länger nicht benutzt, die Batterien herausnehmen.
Etwaige Leckagen der Batterien können die Fernbedienung beschädigen.



Die Batterien nicht aufladen oder auseinander nehmen. Die Batterien nicht ins Feuer werfen. Sie können Feuer fangen oder explodieren.



Auf Haut oder Kleidung getropfte Batterieflüssigkeit muss mit sauberem Wasser gründlich abgewaschen werden. Die Fernbedienung nicht mit Batterien benutzen, an denen bereits Leckagen aufgetreten sind. Die in den Batterien enthaltenen Chemikalien können Verbrennungen oder andere Gesundheitsrisiken hervorrufen.

4 - INSTANDHALTUNG UND REINIGUNG



Vor Wartungseingriffen und Reinigungen immer sicherstellen, dass der Stecker aus der Steckdose gezogen wurde.

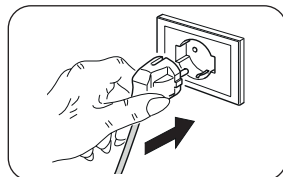

- Falls das Gerät sehr schmutzig ist, kann ein mit lauwarmem Wasser (max. 50°C) angefeuchtetes Tuch und ein sanftes Reinigungsmittel verwendet werden, um die Außenseiten zu reinigen. Danach mit einem trockenen Tuch abtrocknen.
- Einen Staubsauger benutzen, um den Staub an den Lufteintritts-/Luftaustrittsgittern zu entfernen.



- **Kontrollieren, dass das Gerät vollkommen trocken ist, bevor der Stecker wieder in die Netzsteckdose gesteckt wird.**
- **Zur Reinigung des Geräts keine chemisch behandelten oder antistatischen Lappen verwenden.**
- **Weder Benzin, Lösungsmittel, Poliermittel, Lösungsmittel noch Ähnliches verwenden. Diese Produkte können Brüche oder Verformungen der Kunststoffoberfläche verursachen.**
- **Zur Reinigung des Geräts niemals Öle, Chemikalien oder scheuern- de Produkte verwenden.**
- **Das Gerät nicht mit Wasser waschen oder in Wasser tauchen.**
- **Bei Betriebsstörungen des Geräts nicht versuchen, es zu zerlegen, sondern den Händler oder den technischen Kundendienst kontaktieren.**

4.1 - AUSTAUSCH DES LUFTFILTERS (Abb.C)

- a. Die Schrauben (22) mit einem Kreuzschlitzschraubendreher (nicht mitgeliefert) vom Filter (15) entfernen.
- b. Den Filter (16) vom Gitter (15) abziehen und ersetzen.
- c. Die Halterung (15) mit den Schrauben (22) befestigen.



Benutzen Sie das Gerät nicht, wenn die Filter nicht korrekt eingesetzt sind oder wenn sie beschädigt oder abgenutzt sind.

4.2 - REINIGUNG DES TANKS



Der Wassertank muss alle 2 Tage gereinigt werden.

Wenn Sie nicht vorhaben, das Gerät über einen längeren Zeitraum zu benutzen, befolgen Sie die Anweisungen im erweiterten Handbuch, das Sie über den QR-Code auf den ersten Seiten des Handbuchs herunterladen können.

ILUSTRACIONES

Las ilustraciones están agrupadas en las páginas iniciales del manual.



ÍNDICE GENERAL	0 - INFORMACIONES GENERALES.....	1	A DISTANCIA.....	5
	0.1 - SIMBOLOGÍA.....	1	3.2 - USO DEL CONTROL REMOTO.....	6
	0.2 - ADVERTENCIAS GENERALES.....	1	3.2.a - Inserción de las baterías	6
	1 - DESCRIPCIÓN DEL APARATO Y		3.2.b - Substitución de las pilas	7
	MANDOS (Fig.A)	4	4 - MANTENIMIENTO Y LIMPIEZA	8
	2 - INSTALACIÓN	4	4.1 - SUSTITUCIÓN FILTRO DEL	
	3 - USO DEL APARATO.....	5	AIRE (FIG.C).....	8
	3.1 - PANEL DE MANDOS Y MANDO		4.2 - LIMPIEZA DEPÓSITO	8

0 - INFORMACIONES GENERALES

0.1 - SIMBOLOGÍA

Los pictogramas presentes en este capítulo permiten suministrar rápidamente y de manera unívoca informaciones necesarias para la correcta utilización de la máquina en condiciones de seguridad.

	Señala que este documento se tiene que leer con atención antes de instalar y/o utilizar el aparato.
	Señala que este documento se debe leer cuidadosamente antes de cualquier operación de mantenimiento y/o limpieza.
	Señala al personal implicado que está prohibido cubrir el aparato para evitar que se recaliente.
	Señala al personal interesado que la operación descrita presenta, si no es realizada respetando las normativas de seguridad, el riesgo de sufrir un shock eléctrico.
	Señala al personal implicado que, si la operación descrita no se realiza respetando las normas de seguridad, existe el riesgo de sufrir daños físicos.

0.2 - ADVERTENCIAS GENERALES





1. Leer atentamente el presente manual antes de realizar cualquier tipo de operación (instalación, mantenimiento, uso) y abstenerse escrupulosamente a todo lo que se encuentra en cada uno de los capítulos.



2. Conserven con cuidado este manual para consultas posteriores.

3. Una vez quitado el embalaje, verifiquen que el aparato esté íntegro, los elementos del embalaje no deben dejarse al alcance de los niños ya que son potenciales fuentes de peligro.

4. Antes de instalar el aparato, comprobar que la alimentación eléctrica de la red corresponde a la indicada en la tarjeta de características técnicas. La placa de datos se posicione en el aparato.
5. Después instalarlo según la instrucciones del fabricante. Una instalación errónea puede causar daos a personas, animales o cosas, de las cuales el fabricante no podrá ser considerado responsable.
6. Utilizarlo siempre y solamente en posición orizzontale. Posicione el aparato en un ambiente adecuado y en una superficie estable y plana.
7. Durante su utilización, desenrollar siempre todo el cable.
8. El aparato está equipado con un cable de alimentación con enchufe (conexión de tipo Y). Para prevenir cualquier riesgo, en caso de deterioro del cable de alimentación, éste debe ser sustituido por el fabricante, por su servicio de asistencia técnica o por una persona cualificada.
9. Instalarlo con la garantía de que el interruptor y otros mando del aparato, no están al alcance de quien está usando el baño o la ducha.
10. Deje por lo menos 15cm de espacio libre a los lados y detrás del aparato deje por lo menos 30cm de espacio libre sobre el aparato (Fig.B).
11. No coloque el aparato cerca de fuentes de calor.
12.  Antes de proceder con la inserción del agua, apague el aparato y desconecte el enchufe de la toma de corriente. Ponga atención para no superar el nivel máximo.
13. Para cualquier operación de regulación o reparación, dirijase exclusivamente a personal especializado.
14.  Para reducir el riesgo de incendio o descargas eléctricas, no utilice el aparato cerca de ningún otro dispositivo electrónico.
15. Evite posicionar el producto al aire libre. No sople aire directamente hacia personas, sobre todo hacia niños y ancianos.
16. El aparato está diseñado para ser utilizado en el suelo.
17. No utilice el aparato cerca de cortinas, ya que éstas podrían ser aspiradas por las tomas de aire (fig. 2).
18. No lo instale en el techo ni en la pared.
19. Las operaciones de limpieza y mantenimiento a cargo del usuario no deben ser realizadas por niños sin vigilancia.
20. El aparato puede ser utilizado por niños mayores de 8 años y por personas con capacida-

- des físicas, sensoriales o mentales reducidas, o carentes de la experiencia y conocimiento necesarios, siempre que lo hagan bajo vigilancia o después de haber recibido instrucciones sobre el uso seguro del aparato y sobre los peligros inherentes al mismo.
21. Los niños no deben jugar con el aparato.
 22. Los niños de edad inferior a 3 años deberían ser mantenidos a distancia, a menos que estén bajo supervisión continua.
 23. Los niños de edad comprendida entre 3 y 8 años solo pueden encender/apagar el aparato, siempre que este haya sido colocado e instalado en su posición normal de funcionamiento, y solo si reciben supervisión o instrucciones relativas al uso del aparato en condiciones de seguridad y comprenden sus peligros.
 24. Los niños de edad comprendida entre 3 y 8 años no deben insertar la clavija, regular o limpiar el aparato, ni realizar el mantenimiento a cargo del usuario.
 25. El nivel de agua en el tanque (7) no debe ser inferior al nivel mínimo aconsejado cuando la función refrigerador/humidificador está activa.
 26. Después de haber llenado el tanque (7) con agua, ni incline ni golpee el aparato durante los movimientos para evitar salpicaduras de agua.
 27. Si el aparato no está en uso por un periodo de tiempo prolongado con agua en el tanque (7), desconecte el enchufe de la toma de corriente, vacíe y limpie el tanque antes de volver a utilizarlo.
 28. Para un correcto uso del aparato **NO SE DEBE:**
 - a. Colocarlo inmediatamente debajo de una toma de corriente fija.
 29. La causa más común de recalentamiento es el depósito de polvo o pelusas en el aparato. Elimine periódicamente estas acumulaciones desconectando el aparato de la toma de corriente y aspirando los orificios de ventilación y las rejillas.
 30. No utilice detergentes abrasivos para limpiar el aparato. Límpielo con un paño humedecido (no mojado) en agua jabonosa caliente. Desconecte siempre la clavija de la alimentación eléctrica antes de la limpieza.
 31. No sumerge el aparato en agua o en otros líquidos. Podrían producirse cortocircuitos o incendios.
 32. Se prohíbe severamente remover o instalar el filtro de papel mojado (16) durante el funcionamiento como humidificador.
 33. En caso de incompatibilidad entre la toma y la clavija del aparato, haga sustituir la toma

- con otra del tipo adecuado por personal profesionalmente debe verificar que la sección de los cables de la toma sea adecuada a la potencia del aparato. En general se desaconseja el uso de adaptadores y/o alargaderas; si su uso es indispensable, deben responder a las normas de seguridad vigentes y su capacidad de corriente (A) no debe ser inferior a la absorción máxima del aparato.
34. No utilice el aparato en caso de avería o de mal funcionamiento, si el cable o el enchufe están dañados, o si se dejó caer o si está dañado en cualquier modo. Apagar el aparato, desconectar el enchufe de la toma de corriente y dejarlo controlar por personal profesionalmente cualificado.
35. No desmonte ni modifique el aparato.
36. Reparar el aparato por si mismo es extremadamente peligroso.
37. No utilice el aparato en lugares con considerables cambios de temperatura ya que se podría formar condensación en el propio aparato.
38.  Es necesario limpiar el tanque del agua cada 2 días. Asegúrese de que el tanque esté bien secado antes de almacenar el aparato.
39. No utilice el aparato en áreas donde se usa o almacena gasolina, pinturas u otros líquidos inflamables o en entornos con presencia de gases inflamables o explosivos.
40. No utilice el aparato si, en el lugar, si recientemente ha sido rociado insecticida de gas o en presencia de di incienso encendidos, vapores químicos o residuos oleaginosos.
41. El aparato sólo puede utilizarse para refrigerar, enfriar y humidificar con el único propósito de hacer que la temperatura en el ambiente sea confortable.

1 - DESCRIPCIÓN DEL APARATO Y MANDOS (Fig.A)

- | | | |
|--------------------------------|--|-------------------------------|
| 1 - Puerta de llenado de agua | 7 - Tanque del agua | 12 - Indicador nivel del agua |
| 2 - Panel de mandos | 7a - Clip de descarga del depósito de agua | 13 - Manual de instrucciones |
| 3 - Parte superior del aparato | 8 - Ruedas | 14 - Ice box (2) |
| 4 - Bomba agua | 9 - Receptor mando a distancia | 15 - Rejilla del aire |
| 5 - Cable de alimentación | 10 - Salida de aire | 16 - Filtro de papel |
| 6 - Asa para mover el aparato | 11 - Seguros de apertura del aparato | 17 - Mando a distancia |

2 - INSTALACIÓN

- El dispositivo no requiere instalación, solo debe usarse como un dispositivo portátil.

- Después de haber quitado el embalaje, asegúrese de que el aparato sea intacto; en caso de dudas no utilícelo y contacte personal profesionalmente calificado.
- **Es necesario instalar las ruedas antes de posicionar y/o poner en funcionamiento el aparato. Consulte el manual de instrucciones para montar las ruedas.**
- Desenrolle el cable de alimentación por completo.
- Coloque el aparato en un ambiente apropiado y en una superficie estable y plana.
- Deje por lo menos 15cm de espacio libre a los lados y detrás del aparato deje por lo menos 30cm de espacio libre sobre el aparato (Fig.B).
- **Es necesario añadir agua al depósito (7) o (7b) antes de activar la función humidificador, consulte el Manual de Instrucciones para conocer el procedimiento correcto.**
- Conecte el enchufe a la toma de corriente.



- **Asegúrese de que los datos de la red coincidan con lo que se indica en la placa de datos del aparato.**
- **No coloque el cable en zonas de paso para evitar tropiezos.**

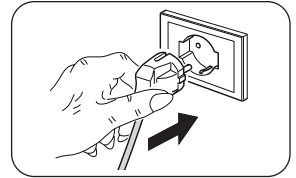

3 - USO DEL APARATO

Los modos de funcionamiento del aparato se pueden seleccionar tanto con el mando a distancia suministrado como desde el panel de mandos. La recepción de la función seleccionada se confirma por la emisión de un “bip” por el zumbador

3.1 - PANEL DE MANDOS Y MANDO A DISTANCIA

- A1. Botón ON/OFF
- A2. Botón Enfriador
- Botón Humidificador
- A3. Botón oscilación
- A4. Botón velocidad del aire
- A5. Botón temporizador
- A6. Botón modo
- L1. Led ON/OFF
- L2. Led del humidificador
- L3. Led oscilación
- L4. Led ventilación
- D1+D2. Valor de la velocidad del aire
- L5. Led temporizador
- D1+D3. Valor de ajuste del temporizador
- L6. Led modo natural
- L7. Led modo reposo
- L8. Led modo normal
- M1. Mando de ajuste



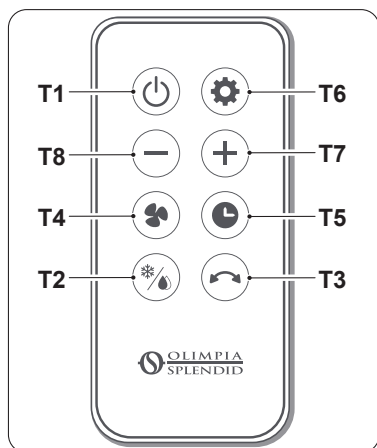

- T1. Botón **ON/OFF**
- T2. Botón Enfriador
- Botón Humidificador
- T3. Botón oscilación
- T4. Botón velocidad del aire (1-24)
- T5. Botón temporizador
- T6. Botón modo:
Normal
Natural
Reposo
- T7. Botón de aumento de la velocidad del ventilador/
ajuste del temporizador
- T8. Botón de disminución de la velocidad del ventila-
dor/ajuste del temporizador

3.2 - USO DEL CONTROL REMOTO

El mando a distancia suministrado con el aparato es el instrumento que le permite utilizarlo de la forma más cómoda posible. Es el instrumento que hay que manejar con cuidado y particularmente hay que:

- Evitar mojarlo (no hay que limpiarlo con agua o dejarlo a la intemperie).
- Evitar que se caiga al suelo o se golpee violentamente.
- Evitar la exposición directa a los rayos solares.



- **No utilice baterías nuevas y usadas o baterías de distintas marcas juntas.**
- **No deje las baterías en el mando a distancia si no tiene previsto utilizar el aparato durante más de 2 meses.**



- **La luz solar directa puede interferir en el funcionamiento del receptor de señales infrarrojas.**
- **La trayectoria entre el mando a distancia y el aparato debe estar despejada.**
- **Si la señal del mando a distancia parece interferir con otro aparato, traslade este aparato a otro lugar o póngase en contacto con el servicio de atención al cliente.**
- **Las lámparas electrónicas y fluorescentes pueden interferir en la transmisión entre el mando a distancia y el acondicionador.**
- **Extraiga las baterías de alimentación no se va a utilizar durante un largo período de tiempo.**

3.2.a - Inserción de las baterías

La batería NO está incluida en el suministro.

Para insertar la batería correctamente:

- a. Extraiga la tapa (17a) del compartimento de las baterías.

b. Coloque la batería en su compartimento.



Respetar escrupulosamente las polaridades indicadas en el fondo del espacio.

c. Cierre correctamente la tapa.

3.2.b - Substitución de las pilas

Las pilas deben ser reemplazadas si no oye el "bip" cuando pulsa uno de los botones para recibir la señal del aparato.



Siempre utilice baterías nuevas.

El uso de baterías viejas o de tipo diferente puede hacer que el control remoto funcione mal.

El mando a distancia utiliza una batería de 3,0 V (tipo AAA.).



Una vez descargadas, ambas pilas tienen que ser substituidas y eliminadas en los apropiados centros de recolección o como está previsto por las normativas locales.



- **No deseche las baterías como residuos normales sin clasificar. Para la correcta eliminación de las baterías, consulte la normativa local.**
- **En la parte inferior del icono de eliminación de las baterías puede haber un símbolo de una sustancia química. Este símbolo indica que la batería contiene un metal pesado que supera una determinada concentración. Por ejemplo Pb: Plomo (>0,004%).**
- **Los aparatos y baterías usadas deben procesarse en las instalaciones adecuadas para su reutilización, reciclado y recuperación. Garantizando la correcta eliminación de las baterías, ayudará a evitar eventuales consecuencias negativas para el medio ambiente y la salud humana.**
- Si no va a utilizar el control remoto durante varias semanas o más, quite las baterías.
Eventuales pérdidas de las baterías podrían dañar el control remoto.



No recargue ni desarme las baterías. No arroje las baterías al fuego. Pueden quemarse o explotar.



Si el líquido de las baterías cae sobre la piel o la ropa, lave con abundante agua limpia. No utilice el control remoto con baterías que hayan sufrido pérdidas.

Los productos químicos de las baterías pueden provocar quemaduras u otros riesgos para la salud.

4 - MANTENIMIENTO Y LIMPIEZA



Antes de proceder con cualquiera intervención de mantenimiento y limpieza, siempre asegúrese de que el enchufe de alimentación haya sido desconectado de la toma de corriente.

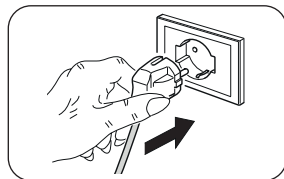

- Si el aparato está demasiado sucio, es posible utilizar un paño humedecido con agua tibia (máx 50°C) y con un detergente delicado para limpiar sus partes externas. Seque con un paño seco.
- Utilice una aspiradora para quitar el polvo de las rejillas de entrada/salida aire.



- **Asegúrese de que el aparato sea completamente seco antes de volver a conectar el enchufe a la toma de corriente.**
- **No utilice un paño químicamente tratado o antiestático para limpiar el aparato.**
- **No utilice gasolina, disolventes, pasta de pulido o similares. Estos productos podrían causar la rotura o la deformación de la superficie de plástico.**
- **No utilice aceites, sustancias químicas o productos abrasivos para limpiar el aparato.**
- **No lave o sumerja el aparato en agua.**
- **En caso de mal funcionamiento del aparato, no intente desmontarlo sino referirse al revendedor o al servicio de asistencia técnica.**

4.1 - SUSTITUCIÓN FILTRO DEL AIRE (FIG.C)

- a. Con un destornillador (no incluido) retire los tornillos (22) del filtro (15).
- b. Extraiga el filtro (16) de la rejilla (15) y reemplácelo.
- c. Fije el filtro (15) con los tornillos (22).



No utilice el aparato sin los filtros correctamente colocados o si los filtros están dañados o desgastados.

4.2 - LIMPIEZA DEPÓSITO



Es necesario limpiar el tanque del agua cada 2 días.

En caso de que no vaya a utilizar el aparato durante un periodo prolongado de tiempo, siga las instrucciones descritas en el manual ampliado que puede descargarse a través del QR que aparece en las primeras páginas del manual.

ILUSTRAÇÕES

As ilustrações são agrupadas nas páginas iniciais do manual



ÍNDICE GERAL

0 - INFORMAÇÕES GERAIS.....	1	CONTROLO REMOTO	5
0.1 - SIMBOLOGIA.....	1	3.2 - USO DO CONTROLO REMOTO	6
0.2 - ADVERTÊNCIAS GERAIS	1	3.2.a - Introdução das pilhas	6
1 - DESCRIÇÃO DO APARELHO E		3.2.b - Substituição das pilhas.....	7
COMANDOS (Fig.A).....	4	4 - MANUTENÇÃO E LIMPEZA	8
2 - INSTALAÇÃO	4	4.1 - SUBSTITUIÇÃO DO FILTRO DE AR	
3 - UTILIZAÇÃO DO APARELHO.....	5	(FIG.C).....	8
3.1 - PAINEL DE COMANDOS E		4.2 - LIMPEZA RESERVATÓRIO	8

0 - INFORMAÇÕES GERAIS

0.1 - SIMBOLOGIA

Os pictogramas indicados no capítulo seguinte permitem fornecer rapidamente e de forma exclusiva informações necessárias à correta utilização da máquina em condições de segurança.

	Sinaliza que o presente documento deve ser lido com atenção antes de instalar e/ou utilizar o aparelho.
	Indica que a equipa de assistência deve manusear o aparelho de acordo com as indicações do manual de instalação.
	Sinaliza à equipa que é proibido cobrir o aparelho para evitar o seu sobreaquecimento.
	Indica ao pessoal interessado que a operação descrita apresenta, se não efetuada no respeito das normas de segurança, o risco de sofrer um choque elétrico.
	Sinaliza à equipa que a operação descrita apresenta, se não for efetuada cumprindo as normas de segurança, o risco de sofrer danos físicos.

0.2 - ADVERTÊNCIAS GERAIS





1. Leia atentamente o presente manual antes de proceder a qualquer operação (instalação, manutenção, utilização) e seguir rigorosamente o descrito nos capítulos individuais.



2. Conserve atentamente este manual para eventuais consultas futuras.

3. Após a remoção da embalagem, garanta a integridade do aparelho; os elementos da embalagem não devem ser deixados ao alcance das crianças, pois são potenciais fontes de perigo.

4. Antes de ligar o aparelho assegure-se que os dados da placa sejam correspondentes aos da rede de distribuição elétrica. A placa de dados está localizada no aparelho.
5. Instale o aparelho observando atentamente as instruções do fabricante. Uma instalação incorreta pode causar danos a pessoas, animais ou bens, pelos quais o fabricante não pode ser responsabilizado.
6. Utilize o aparelho sempre e somente na posição horizontal. Coloque o aparelho num ambiente adequado e sobre uma superfície estável e plana.
7. Ao utilizar o aparelho, desligue sempre todo o cabo.
8. O aparelho está equipado com um cabo de alimentação com ficha (ligação tipo Y). Se o cabo de alimentação estiver danificado, deve ser substituído pelo fabricante ou pelo seu serviço de assistência técnica ou por uma pessoa com qualificação semelhante, de modo a prevenir todos os riscos.
9. Instale o aparelho garantindo que os interruptores e os outros controlos não sejam alcançáveis por aqueles que usam a casa de banho ou o chuveiro.
10. Deixe um espaço livre de pelo menos 15cm em ambos os lados e atrás do aparelho; deixe também um espaço livre de pelo menos 30cm acima do aparelho (Fig.B).
11. Não coloque o aparelho perto de fontes de calor.
12.  Antes de introduzir água, desligue o aparelho e desligue a ficha da tomada de corrente. Preste atenção para não exceder o nível máximo.
13. Para qualquer operação de regulação ou reparação, contacte apenas pessoal especializado.
14.  Para reduzir o risco de incêndio ou choque elétrico, não use o produto perto de qualquer outro dispositivo eletrónico.
15. Evite colocar o produto ao ar livre. Não sopre ar diretamente nas pessoas, especialmente crianças e idosos.
16. O aparelho foi concebido para uma utilização no solo.
17. Não acione o aparelho perto de cortinas, pois o material pode ser sugado para as entradas de ar (fig. 2).
18. Não instale no teto ou nas paredes.
19. A limpeza e a manutenção que deverão ser realizadas pelo utilizador não deverão ser efetuadas por crianças sem a supervisão de um adulto.
20. O aparelho pode ser utilizado por crianças de idade não inferior a 8 anos e por pessoas com reduzidas capacidades físicas, sensoriais ou mentais, ou que não possuam expe-

- riência ou os conhecimentos necessários, desde que sejam vigiadas ou então, depois de terem recebido as instruções relativas à utilização em segurança do aparelho e compreendido os perigos a ele inerentes.
21. As crianças não devem brincar com o aparelho.
 22. As crianças com idade inferior a 3 anos devem ser mantidas à distância e continuamente supervisionadas.
 23. As crianças com idade entre os 3 e os 8 anos devem somente ligar/desligar o aparelho, desde que tenha sido colocado ou instalado na sua posição normal de funcionamento e que estas recebam vigilância ou instruções relativas à utilização do aparelho em segurança e que percebam os seus perigos.
 24. As crianças com idade entre os 3 e os 8 anos não devem inserir a ficha, regular ou limpar o aparelho nem executar a manutenção a cargo do utilizador.
 25. O nível de água no reservatório (7) não deve ser inferior ao nível mínimo recomendado quando a função de arrefecimento/humidificação estiver ativa.
 26. Depois de encher o reservatório (7) com água, não incline ou bata no aparelho enquanto se move para evitar salpicos de água.
 27. Se o aparelho não for utilizado durante um longo período de tempo com água no reservatório (7), desligue a ficha da tomada, esvazie e limpe o reservatório antes de o reutilizar.
 28. Para uma utilização adequada do aparelho, NÃO DEVE:
 - a. Colocá-lo imediatamente sob uma tomada de corrente fixa
 29. A causa mais comum de sobreaquecimento é a acumulação de pó e algodão no aparelho. Remova regularmente estas acumulações desligando o equipamento da tomada de corrente e aspirando os orifícios de ventilação e as grelhas.
 30. Não utilize produtos de limpeza abrasivos no aparelho. Limpe com um pano húmido (não banhado) enxaguado com água morna e sabão. Desligue sempre a ficha da alimentação elétrica antes de efetuar a limpeza.
 31. Não lave ou mergulhe o aparelho em água ou em outros líquidos. Poderão ocorrer curto-circuitos ou incêndios.
 32. É estritamente proibido remover ou instalar o filtro de papel molhado (16) durante a operação como humidificador.
 33. Em caso de incompatibilidade entre a ficha do aparelho e a tomada elétrica, esta última deve ser substituída por pessoal

profissionalmente qualificado, que se certifique de que a secção dos cabos da nova tomada é adequada à potência absorvida pelo aparelho. Em geral, a utilização de adaptadores e/ou extensões não é recomendada; se a sua utilização tornar-se essencial, devem cumprir as normas de segurança em vigor e a sua capacidade atual (A) não deve ser inferior à máxima do aparelho.

34. Não utilize o aparelho em caso de falha ou mau funcionamento, se o cabo ou a ficha estiverem danificados ou se tiverem caído ou estiverem danificados de alguma forma. Desligue o aparelho, desconecte a ficha da tomada elétrica e solicite a sua inspeção junto a pessoal profissionalmente qualificado.
35. Não desmonte nem modifique o aparelho.
36. A execução de reparações por conta própria é extremamente perigosa.
37. Não utilize o aparelho em am-

bientes sujeitos a amplas variações de temperatura, pois neste caso pode ocorrer a formação de condensação do interior do seu corpo.

38.  É necessário limpar o reservatório de água a cada 2 dias. Certifique-se de que o depósito está seco antes de guardar o aparelho.
39. Não use o aparelho em áreas onde gasolina, tinta ou outros líquidos inflamáveis são usados ou armazenados, ou em ambientes onde gases inflamáveis ou gases explosivos estão presentes.
40. Não utilize o aparelho em locais tratados recentemente com inseticidas na forma de gás, com incensos acesos ou na presença de vapores químicos ou resíduos oleosos.
41. O aparelho só deve ser usado para refrescar, arrefecer e humidificar com o único objetivo de tornar a temperatura no ambiente confortável.

1 - DESCRIÇÃO DO APARELHO E COMANDOS (Fig.A)

- | | | |
|---------------------------------|---|---------------------------------|
| 1 - Porta de enchimento de água | 7 - Reservatório de água | 12 - Indicador de nível de água |
| 2 - Painel de comandos | 7a - Grampo de descarga do reservatório de água | 13 - Livreto de instruções |
| 3 - Parte superior do aparelho | 8 - Rodas | 14 - Ice box (2) |
| 4 - Bomba de água | 9 - Recetor controlo remoto | 15 - Grelha de ar |
| 5 - Cavo de alimentação | 10 - Saída de ar | 16 - Filtro de papel |
| 6 - Pega para transporte | 11 - Trincos de abertura do aparelho | 17 - Controlo remoto |

2 - INSTALAÇÃO

- O aparelho não requer instalação e deve ser usado apenas como um aparelho portátil.

- Depois de retirar a embalagem, verifique a integridade do aparelho; em caso de dúvida, não o utilize e contacte pessoal qualificado profissionalmente.
- **É necessário montar as rodas antes de posicionar e/ou acionar o aparelho. Para montar as rodas, consulte o manual de instruções.**
- Desenrole totalmente o cabo de alimentação elétrica.
- Coloque o aparelho num ambiente adequado e sobre uma superfície estável e plana.
- Deixe um espaço livre de pelo menos 15cm em ambos os lados e atrás do aparelho; deixe também um espaço livre de pelo menos 30cm acima do aparelho (Fig.B).
- **É necessário adicionar água ao reservatório (7) ou (7b) antes de ativar a função de humidificador. Para conhecer o procedimento correto, consulte o manual de instruções.**
- Ligue a ficha na tomada de corrente.



- **Certifique-se de que os dados de rede correspondem ao que é mostrado na placa de dados do aparelho.**
- **Posicione o cabo em zonas livres de passagem para prevenir os riscos de tropeçamento.**

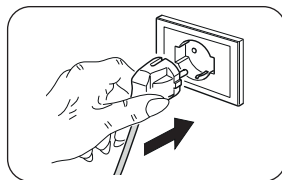

3 - UTILIZAÇÃO DO APARELHO

Os modos de funcionamento do aparelho podem ser selecionados através do controlo remoto ou a partir do painel de controlo. A receção da função selecionada é confirmada pela emissão de um sinal sonoro por parte do avisador.

3.1 - PAINEL DE COMANDOS E CONTROLO REMOTO

- A1. Tecla **ligar/desligar**
- A2. Tecla do climatizador / Tecla do humidificador
- A3. Tecla de oscilação
- A4. Tecla de velocidade do ar
- A5. Tecla do temporizador
- A6. Tecla de modos
- L1. Led **ligar/desligar**
- L2. Led humidificador
- L3. Led oscilação
- L4. Led de ventilação
- D1+D2. Valor da velocidade do ar
- L5. Led temporizador
- D1+D3. Valor das definições do temporizador
- L6. Led modo natural
- L7. Led modo de repouso
- L8. Led modo normal
- M1. Manipulo de regulação

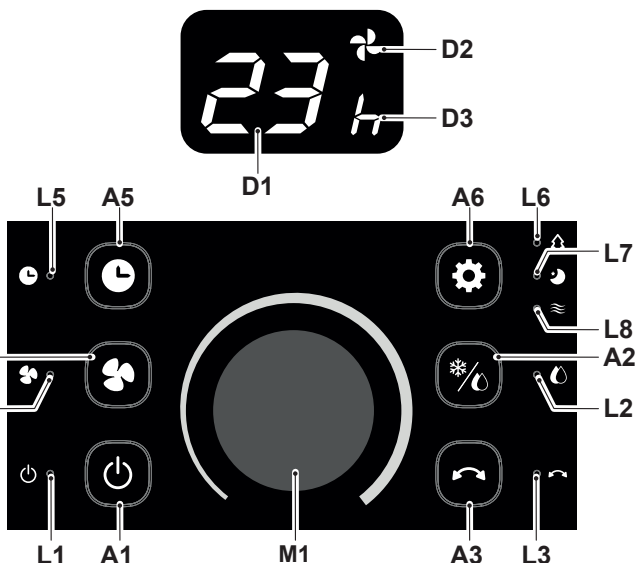

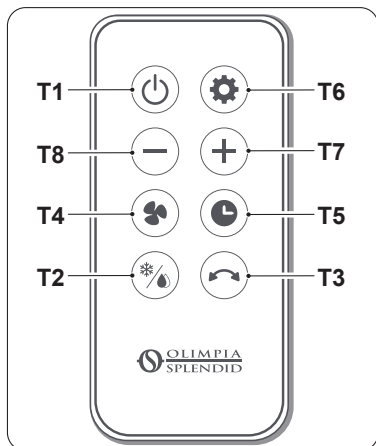

- T1. Tecla **ligar/desligar**
- T2. Tecla do climatizador
- Tecla do humidificador
- T3. Tecla de oscilação
- T4. Tecla de velocidade do ar (1-24)
- T5. Tecla do temporizador
- T6. Tecla de modos:
Normal
Natural
Repouso
- T7. Botão de aumento da velocidade da ventoinha/
configuração do temporizador
- T8. Botão de diminuição da velocidade da ventoinha/
configuração do temporizador

3.2 - USO DO CONTROLO REMOTO

O controlo remoto equipado com o aparelho é a ferramenta que lhes permite utilizar comodamente o aparelho. É uma ferramenta a ser manuseada com cuidado e em particular:

- Evite molhá-la (não deve ser limpo com água ou deixado no exterior sob intempéries).
- Evite que caia no chão ou bata violentamente.
- Evite a exposição direta à luz solar.



- **Não misture pilhas gastas e novas nem pilhas de marcas diferentes.**
- **Não deixe as pilhas no telecomando se não tencionar utilizar o dispositivo durante um período superior a 2 meses.**



- **A luz solar direta pode interferir com o funcionamento do recetor de sinal de infravermelhos.**
- **O percurso entre o telecomando e o aparelho deve estar livre.**
- **Se o sinal proveniente do telecomando parecer interferir com outro aparelho, desloque este aparelho para outro local ou contacte o serviço de apoio ao cliente.**
- **As lâmpadas eletrónicas e fluorescentes podem interferir com as transmissões entre o telecomando e o condicionador de ar.**
- **Extraia as pilhas de alimentação se o telecomando não for utilizado durante um longo período de tempo.**

3.2.a - Introdução das pilhas

A pilha NÃO está incluída.

Para introduzir a pilha corretamente:

- a. Retire a porta (17a) do compartimento das pilhas.
- b. Introduza a pilha no respetivo compartimento.

 **Observe rigorosamente as polaridades indicadas na parte inferior do compartimento das pilhas.**

c. Feche corretamente a portinhola.

3.2.b - Substituição das pilhas

As pilhas devem ser substituídas se pressionar uma das teclas não ouvir o “bip” para receber o sinal do dispositivo.

 **Utilize sempre pilhas novas. O uso de pilhas antigas ou diferentes pode causar mau funcionamento do controlo remoto.**

O telecomando utiliza uma pilha de 3,0V (tipo AAA).

 **Quando descarregadas, as pilhas devem ser substituídas e eliminadas nos centros de recolha apropriados ou conforme exigido pelos regulamentos locais.**

- 
- **Não elimine as pilhas como resíduo indiferenciado. Para a eliminação correta das pilhas, consulte os regulamentos locais.**
 - **Na parte inferior do ícone de eliminação das pilhas, pode ser apresentado o símbolo de uma substância química. Este símbolo indica que a pilha contém um metal pesado que excede uma determinada concentração. Por exemplo, Pb: chumbo (>0,004%).**
 - **Os aparelhos e as pilhas utilizadas devem ser tratados em instalações adequadas para reutilização, reciclagem e recuperação. Ao garantir que as pilhas são eliminadas corretamente, está a contribuir para evitar quaisquer consequências negativas para o ambiente e para a saúde humana.**
 - Se não se usar o comando por algumas semanas ou mais, retire as pilhas. Eventuais fugas das pilhas poderão danificar o comando.

 **Não recarregar ou desmontar as pilhas. Não deite as pilhas no fogo. Podem arder ou explodir.**

 **Se o líquido das pilhas cair sobre a pele ou sobre as roupas, lavar com cuidado com água limpa. Não use o comando com pilhas que tenham tido fugas. Os produtos químicos contidos nas pilhas podem provocar queimaduras ou outros riscos para a saúde.**

4 - MANUTENÇÃO E LIMPEZA



Antes de executar qualquer intervenção de manutenção e limpeza, certifique-se de que a ficha do aparelho foi previamente desconectada da tomada da rede elétrica.

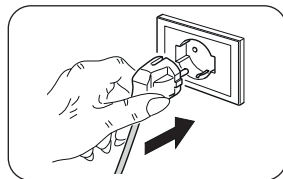

- Se o aparelho estiver muito sujo, é possível usar um pano humedecido com água morna (máx. 50°C) e detergente neutro para limpar as partes externas. Seque com um pano seco.
- Use um pincel ou aspirador para remover a poeira das grelhas de entrada/saída de ar.



- **Certifique-se de que o aparelho está completamente seco antes de voltar a ligar a ficha à tomada de corrente.**
- **Não utilize um pano tratado quimicamente ou antiestático para limpar o aparelho.**
- **Não use combustível, solvente, massa lubrificante ou solventes semelhantes. Estes produtos poderão provocar a rutura ou deformação da superfície de plástico.**
- **Não utilize óleos, produtos químicos ou produtos abrasivos para limpar o aparelho.**
- **Não lave ou mergulhe o aparelho na água.**
- **Em caso de mau funcionamento do aparelho, não tente desmontá-lo, mas entre em contacto com o revendedor ou com o serviço de assistência técnica.**

4.1 - SUBSTITUIÇÃO DO FILTRO DE AR (FIG.C)

- a. Com uma chave de fendas em estrela (não incluída), retire os parafusos (22) do filtro (15).
- b. Retire o filtro (16) da grelha (15) e substitua-o.
- c. Fixe o filtro (15) com os parafusos (22).



Não utilize o aparelho com os filtros mal colocados ou se os filtros estiverem danificados ou gastos.

4.2 - LIMPEZA RESERVATÓRIO



É necessário limpar o reservatório de água a cada 2 dias.

Se não pretender utilizar o aparelho durante um longo período de tempo, siga as instruções descritas no manual completo que pode ser descarregado através do QR presente nas primeiras páginas do manual.

ILLUSTRATIES

De illustraties zijn gegroepeerd op de eerste pagina's van de handleiding



INHOUDSOPGA-
VE

0 - ALGEMENE INFORMATIE	1	AFSTANDSBEDIENING	5
0.1 - SYMBOLEN	1	3.2 - GEBRUIK VAN DE	
0.2 - ALGEMEEN ADVIES	1	AFSTANDSBEDIENING	6
1 - BESCHRIJVING APPARAAT EN		3.2.a - De batterijen plaatsen	6
BEDIENINGSORGANEN (Afb.A)	4	3.2.b - Vervanging van de batterijen	7
2 - INSTALLATIE	4	4 - ONDERHOUD EN REINIGING	8
3 - GEBRUIK VAN HET APPARAAT	5	4.1 - VERVANGING LUCHTFILTER (Afb.C) ..	8
3.1 - BEDIENINGSPANEEL EN		4.2 - REINIGING RESERVOIR	8

0 - ALGEMENE INFORMATIE

0.1 - SYMBOLEN

De pictogrammen die in dit hoofdstuk beschreven worden, worden gebruikt om snel en eensluidend de informatie te verstrekken die nodig is om de machine veilig te kunnen gebruiken.

	Geeft aan dat dit document aandachtig moet worden gelezen alvorens het apparaat te installeren en/of te gebruiken.
	Duidt aan dat het servicepersoneel met het apparaat moet omgaan, in overeenstemming met de installatiehandleiding.
	Signaleert het betrokken personeel dat het verboden is om het apparaat af te dekken om oververhitting te voorkomen.
	Signaleert aan het betrokken personeel dat de beschreven handeling het risico voor elektrische schokken inhoudt indien de veiligheidsnormen niet in acht worden genomen.
	Signaleert aan het betrokken personeel dat de beschreven handeling risico's inhoudt voor lichamelijke schade indien de veiligheidsnormen niet in acht worden genomen.

0.2 - ALGEMEEN ADVIES



1. Lees deze handleiding aandachtig door alvorens een handeling (installatie, gebruik, onderhoud) te verrichten en leef de aanwijzingen van de verschillende hoofdstukken aandachtig na.



2. Bewaar deze handleiding nauwgezet voor naslag.
3. Verwijder het verpakkingsmateriaal en controleer of het apparaat intact is. Het verpakkingsmateriaal kan een mogelijk gevaar vormen. Houd het daarom buiten bereik van kinderen.

NEDERLANDS

4. Voordat het apparaat aangesloten wordt, moet gecontroleerd worden of de gegevens die op het plaatje staan overeenkomen met die van het elektrische distributienet. Het gegevensplaatje bevindt zich op het apparaat.
5. Installeer het apparaat volgens de instructies van de fabrikant. Een verkeerde installatie kan persoonlijk letsel, dierenleed of materiële schade veroorzaken waarvoor de fabrikant niet aansprakelijk gesteld kan worden.
6. Gebruik het apparaat altijd en alleen in de horizontale stand. Breng het apparaat in positie in een geschikte omgeving en op een stabiel, vlak oppervlak.
7. Tijdens het gebruik van het apparaat moet de kabel altijd volledig afgewikkeld zijn.
8. Het apparaat is voorzien van een voedingskabel met stekker (aansluiting type Y). Laat de voedingskabel, indien beschadigd, vervangen door de fabrikant of diens technische assistentiedienst of door een technicus met een gelijkaardige kwalificatie, om ieder risico te vermijden.
9. Garandeer bij het installeren van het apparaat dat schakelaars en andere bedieningsorganen niet bereikbaar zijn door personen die de badkamer of de douche gebruiken.
10. Laat minstens 15 cm ruimte vrij aan de zijkanten en achter het apparaat en laat minstens 30 cm ruimte vrij boven het apparaat (Afb.B).
11. Plaats het apparaat niet vlakbij warmtebronnen.
12.  Schakel het apparaat uit en trek de stekker uit het stopcontact alvorens water erin te doen. Let op dat het maximumniveau niet overschreden wordt.
13. Wendt u uitsluitend tot gespecialiseerd personeel voor ongeacht welke handeling in verband met afstellingen of reparaties.
14.  Gebruik het product niet vlakbij enig ander elektronisch apparaat, om het risico op brand of elektrische schokken te beperken.
15. Vermijd het om het product in de open lucht te plaatsen. Laat geen lucht rechtstreeks op mensen blazen, met name in de richting van kinderen of ouderen.
16. Het apparaat is bestemd voor gebruik op de grond.
17. Activeer het apparaat niet in de nabijheid van gordijnen omdat die in de luchtinlaatopeningen gezogen kunnen worden (afb. 2).
18. Installeer het niet aan het plafond of op muren.
19. De reiniging en het onderhoud die door de gebruiker uitgevoerd moeten worden mogen niet uitgevoerd worden door kinderen zonder toezicht.
20. Het apparaat mag gebruikt worden door kinderen van 8 jaar of ouder en door personen met ver-

- minderde lichamelijke, zintuiglijke of geestelijke bekwaamheden, of zonder ervaring of de benodigde kennis, op voorwaarde dat ze onder toezicht staan, of nadat ze instructies over het veilige gebruik van het apparaat ontvangen hebben en de gevaren die daaraan inherent zijn begrepen hebben.
21. Kinderen mogen niet met het apparaat spelen.
 22. Kinderen jonger dan 3 jaar moeten op afstand gehouden worden als ze niet voortdurend onder toezicht staan.
 23. Kinderen tussen 3 en 8 jaar mogen het apparaat alleen in-/uitschakelen als het apparaat in zijn normale werkstand staat of geïnstalleerd is en ze onder toezicht staan of instructies ontvangen hebben over het veilige gebruik van het apparaat en de gevaren ervan begrijpen.
 24. Kinderen tussen 3 en 8 jaar mogen niet de stekker in het stopcontact steken, het apparaat afstellen of reinigen, noch onderhoud uitvoeren dat onder de zorg van de gebruiker valt.
 25. Het niveau van het water in het reservoir (7) mag niet lager zijn dan het aangeraden minimumniveau wanneer de koeler/bevochtiger-functie actief is.
 26. Nadat het reservoir (7) met water gevuld is, het apparaat niet hellen of ertegen stoten tijdens de verplaatsingen, om waterspeters te voorkomen.
 27. Als het apparaat lange tijd niet gebruikt wordt met water in het reservoir (7), trek dan de stekker uit het stopcontact en leeg en reinig het reservoir alvorens het opnieuw te gebruiken.
 28. Voor een correct gebruik van het apparaat: **DOE NIET** het volgende:
 - a. Het rechtstreeks onder een vast stopcontact plaatsen
 29. De meest voorkomende oorzaak van oververhitting is de opeenhoping van stof of pluizen in het apparaat. Verwijder deze opeenhopingen regelmatig terwijl het apparaat afgesloten is van het stopcontact door de ventilatiegaten en de roosters schoon te zuigen.
 30. Gebruik geen schurende reinigingsmiddelen op het apparaat. Reinig het met een vochtige (niet natte) doek die uitgespoeld is in warm zeepsop. Trek altijd eerst de stekker uit het stopcontact alvorens de reiniging uit te voeren.
 31. Was of dompel het apparaat niet in water of andere vloeistoffen. Er kunnen dan kortsluitingen of brand ontstaan.
 32. Het is streng verboden het filter van nat papier (16) te verwijderen of te installeren tijdens de werking als bevochtiger.
 33. Bij incompatibiliteit tussen het stopcontact en de stekker van het apparaat moet het stopcontact door professioneel gekwalificeerd personeel vervangen worden door een van een ander type, dat geschikt is, en moet dit personeel controleren of de

doorsnede van de kabels van het stopcontact geschikt is voor het vermogen dat door het apparaat geabsorbeerd wordt. Doorgaans wordt afgeraden om adapters en/of verlengsnoeren te gebruiken. Mocht het gebruik daarvan toch noodzakelijk zijn, dan moeten ze conform de van kracht zijnde veiligheidsvoorschriften zijn en mag het stroomdebiet (A) ervan niet lager zijn dan het maximum debiet van het apparaat.

34. Gebruik het apparaat niet bij defecten of een slechte werking, als de kabel of de stekker beschadigd zijn of als het apparaat gevallen is of op enige andere wijze beschadigd is. Schakel het apparaat uit, trek de stekker uit het stopcontact en laat het nakijken door professioneel gekwalificeerd personeel.
35. Het apparaat niet demonteren of wijzigingen erop aanbrengen.
36. Het is extreem gevaarlijk het apparaat zelf te repareren.
37. Gebruik het apparaat niet in ruimtes met aanzienlijke tem-

peratuurschommelingen omdat dan condens in het apparaat kan ontstaan.

38.  Het is noodzakelijk het waterreservoir om de 2 dagen te reinigen. Controleer of het reservoir goed droog is alvorens het apparaat op te bergen.
39. Gebruik het apparaat niet in zones waarin benzine, lak of andere ontvlambare vloeistoffen gebruikt of opgeslagen worden of in ruimtes waarin ontvlambare of explosieve gassen aanwezig zijn.
40. Gebruik het apparaat niet als de ruimte kort geleden behandeld is met een insecticide in de vorm van gas, bij brandende wierook, chemische dampen of olieresidu.
41. Het apparaat mag uitsluitend gebruikt worden voor het verfrissen, koelen en bevochtigen, met als enig doel de temperatuur in de omgeving aangenaam te maken.

1 - BESCHRIJVING APPARAAT EN BEDIENINGSORGANEN (Afb.A)

- | | | |
|--|---------------------------------------|----------------------------|
| 1 - Klep watervulling | 7a - Afvoerklep waterreservoir | 12 - Indicator waterniveau |
| 2 - Bedieningspaneel | 8 - Wielen | 13 - Gebruiksaanwijzing |
| 3 - Bovenste apparaatdeel | 9 - Ontvanger | 14 - Ice box (2) |
| 4 - Waterpomp | afstandsbediening | 15 - Luchtrooster |
| 5 - Voedingskabel | 10 - Luchtuitlaat | 16 - Filter van papier |
| 6 - Handgreep om het apparaat te verplaatsen | 11 - Vergrendelingen opening apparaat | 17 - Afstandsbediening |
| 7 - Waterreservoir | | |

2 - INSTALLATIE

- Het apparaat vereist geen installatie, het dient uitsluitend als draagbaar apparaat gebruikt te worden.

- Controleer na de verwijdering van de verpakking de intacte staat van het apparaat; gebruik het niet bij twijfel en neem contact op met professioneel gekwalificeerd personeel.
- **De wielen moeten worden gemonteerd voordat het apparaat wordt geplaatst en/of ingeschakeld. Zie de gebruiksaanwijzing voor het monteren van de wielen.**
- Wikkel de elektrische voedingskabel volledig af.
- Plaats het apparaat in een geschikte omgeving en op een stabiel, vlak oppervlak.
- Laat minstens 15 cm ruimte vrij aan de zijkanten en achter het apparaat en laat minstens 30 cm ruimte vrij boven het apparaat (Afb.B).
- **Er moet water worden toegevoegd aan het reservoir (7) of (7b) voordat de bevochtigingsfunctie wordt geactiveerd. Zie de gebruiksaanwijzing voor de juiste procedure.**
- Steek de stekker in het stopcontact.



- **Controleer of de netgegevens overeenkomen met het gegevensplaatje van het apparaat.**
- **Leg de kabel uit in zones die geen door-gangszones zijn, zodat struikelen voorkomen wordt.**

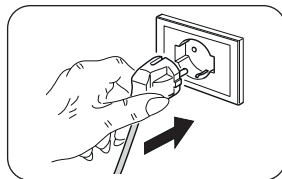

3 - GEBRUIK VAN HET APPARAAT

De werkwijzen van het apparaat kunnen zowel met de afstandsbediening als op het bedieningspaneel geselecteerd worden. De ontvangst van de geselecteerde functie wordt bevestigd door een "piepton" van de zoemer.

3.1 - BEDIENINGSPANEEL EN AFSTANDSBEDIENING

- A1. Toets ON/OFF
- A2. Koelertoets
- Bevochtigertoets
- A3. Oscillatietoets
- A4. Toets luchtsnelheid
- A5. Timertoets
- A6. Modustoets
- L1. Led ON/OFF
- L2. Bevochtiger-led
- L3. Led oscillatie
- L4. Led ventilatie
- D1+D2. Waarde luchtsnelheid
- L5. Led timer
- D1+D3. Waarde timerinstellingen
- L6. Led natuurlijke modus
- L7. Led rustmodus
- L8. Led normale modus
- M1. Regelknop



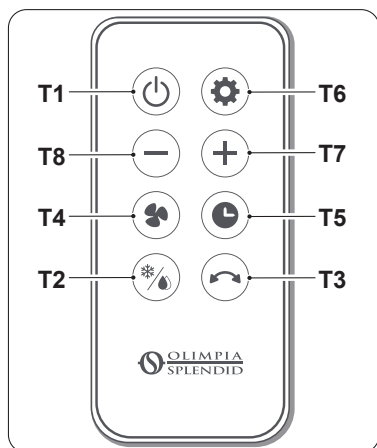

- T1. Toets **ON/OFF**
- T2. Koelertoets
Bevochtigertoets
- T3. Oscillatietoets
- T4. Toets luchtsnelheid (1-24)
- T5. Timertoets
- T6. Modustoets:
Normaal
Natuurlijk
Rust
- T7. Toets verhoging ventilatorsnelheid/instelling timer
- T8. Toets verlaging ventilatorsnelheid/instelling timer

3.2 - GEBRUIK VAN DE AFSTANDSBEDIENING

De afstandsbediening die bij het apparaat geleverd is, een instrument dat u in staat stelt het apparaat op een zo comfortabel mogelijke manier te gebruiken. Dit instrument moet zorgvuldig worden gehanteerd, met name:

- Maak het niet nat (reinig het niet met water en stel het niet aan weersinvloeden bloot).
- Laat het niet op de grond vallen of hard stoten.
- Vermijd blootstelling aan direct zonlicht.



- ***Gebruik geen oude en nieuwe batterijen of batterijen van verschillende merken samen.***
- ***Laat de batterijen niet in de afstandsbediening zitten als u van plan bent het apparaat langer dan 2 maanden niet te gebruiken.***



- ***Direct zonlicht kan de werking van de infraroodsignaalontvanger verstoren.***
- ***Het traject tussen de afstandsbediening en het apparaat moet vrij zijn.***
- ***Als het signaal van de afstandsbediening een ander apparaat lijkt te storen, verplaats dit apparaat dan of neem contact op met de klantenservice.***
- ***Elektronische en fluorescerende lampen kunnen het verzenden tussen de afstandsbediening en de airconditioner verstoren.***
- ***Verwijder de batterijen als u de afstandsbediening gedurende een lange tijd niet gebruikt.***

3.2.a - De batterijen plaatsen

De batterij wordt NIET meegeleverd.

Om de batterij correct te plaatsen:

- a. Verwijder het klepje (17a) van het batterijvak.
- b. Plaats de batterij in het desbetreffende compartiment.



Houd u nauwgezet aan de polariteit die op de bodem van het batterijvak is aangegeven.

c. Sluit het klepje goed af.

3.2.b - Vervanging van de batterijen

De batterijen moeten vervangen worden als bij het drukken op een van de toetsen geen "pieptoon" gehoord wordt die op ontvangst van het signaal van het apparaat duidt.



Gebruik altijd nieuwe batterijen.

Als oude batterijen worden gebruikt of batterijen van een ander type kan dit een slechte werking van de afstandsbediening veroorzaken.

De afstandsbediening gebruikt een batterij van 3,0V (AAA).



Legge batterijen moeten samen worden vervangen en verwijderd worden door inlevering bij erkende afvalinzamelbedrijven of in overeenstemming met de plaatselijke voorschriften.



- **Gooi de batterijen niet weg als normaal ongesorteerd afval. Raadpleeg de plaatselijke voorschriften voor het correct afdanken van de batterijen.**
- **Onderaan het batterijverwijderingspictogram kan het symbool van een chemische stof worden weergegeven. Dit symbool geeft aan dat de batterij een zwaar metaal bevat dat een bepaalde concentratie overschrijdt. Bijvoorbeeld Pb: Lood (>0,004%).**
- **Gebruikte apparaten en batterijen moeten worden verwerkt in de passende faciliteiten voor hergebruik, recycling en terugwinning. Door ervoor te zorgen dat batterijen op de juiste manier worden afgedankt, draagt u bij tot het voorkomen van negatieve gevolgen voor het milieu en de volksgezondheid.**
- Als u de afstandsbediening enkele weken of langer niet gebruikt, verwijder dan de batterijen.
Batterijlekkens kunnen de afstandsbediening beschadigen.



De batterijen niet laden of demonteren. De batterijen niet in het vuur werpen. Ze kunnen branden of ontploffen.



Als de vloeistof van de batterijen op de huid of kleding terechtkomt, zorgvuldig wassen met schoon water. De afstandsbediening niet gebruiken met batterijen die reeds lekten. De chemische producten aanwezig in de batterijen kunnen brandwonden of andere risico's voor de gezondheid met zich meebrengen.

4 - ONDERHOUD EN REINIGING



Alvorens tot ongeacht welke onderhoudsingreep en reiniging over te gaan, moet altijd gecontroleerd worden of de voedingsstekker uit het stopcontact van de installatie getrokken is.

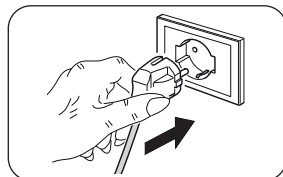

- Als het apparaat erg vuil is, is het mogelijk een doek te gebruiken die vochtig gemaakt is met lauw water (max. 50°C) en een delicaat reinigingsmiddel, om de externe delen te reinigen. Droog het vervolgens met een droge doek.
- Gebruik een kwast of een stofzuiger om het stof van de roosters voor de luchtintrede-/uittrede te verwijderen.



- **Controleer of het apparaat volledig droog is alvorens de stekker weer in het stopcontact te steken.**
- **Gebruik geen antistatische of chemisch behandelde doek om het apparaat te reinigen.**
- **Gebruik geen benzine, oplosmiddelen, polijstpasta of soortgelijke oplosmiddelen. Deze producten kunnen de plastic oppervlakken vervormen of breuken veroorzaken.**
- **Gebruik geen oliën, chemische stoffen of schuurmiddelen om het apparaat te reinigen.**
- **Was of dompel het apparaat niet in water.**
- **Als het apparaat slecht werkt, probeer dan niet het te demonteren maar wendt u tot de verkoper of tot de technische assistentiedienst.**

4.1 - VERVANGING LUCHTFILTER (Afb.C)

- a. Verwijder met behulp van een kruiskopschroevendraaier (niet bijgeleverd) de schroeven (22) vanuit het filter (15).
- b. Trek het filter (16) uit het rooster (15) en vervang het.
- c. Bevestig het filter (15) met de schroeven (22).



Gebruik het apparaat niet zonder correct geplaatste filters of als de filters beschadigd of versleten zijn.

4.2 - REINIGING RESERVOIR



Het is noodzakelijk het waterreservoir om de 2 dagen te reinigen.

Als u het apparaat gedurende een langere tijd niet gaat gebruiken, volg dan de instructies die beschreven zijn in de uitgebreide handleiding, die gedownload kan worden via de QR-code op de eerste pagina's van de handleiding.

ΑΠΕΙΚΟΝΙΣΕΙΣ

Οι απεικονίσεις έχουν ομαδοποιηθεί στις αρχικές σελίδες του εγχειριδίου



ΓΕΝΙΚΑ ΠΕΡΙΣΧΟΜΕΝΑ	0 - ΓΕΝΙΚΕΣ ΠΛΗΡΟΦΟΡΙΕΣ.....	1	ΚΑΙ ΤΗΛΕΧΕΙΡΙΣΤΗΡΙΟ.....	5
	0.1 - ΣΥΜΒΟΛΟΓΙΑ	1	3.2 - ΧΡΗΣΗ ΤΗΛΕΧΕΙΡΙΣΤΗΡΙΟΥ	6
	0.2 - ΓΕΝΙΚΕΣ ΠΡΟΕΙΔΟΠΟΙΗΣΕΙΣ	1	3.2.a - Τοποθέτηση μπαταριών.....	6
	1- ΠΕΡΙΓΡΑΦΗ ΣΥΣΚΕΥΗΣ ΚΑΙ		3.2.b - Αντικατάσταση μπαταριών.....	7
	ΕΝΤΟΛΕΣ (εικ.Α).....	4	4 - ΣΥΝΤΗΡΗΣΗ ΚΑΙ ΚΑΘΑΡΙΣΜΟΣ.....	8
	2- ΕΓΚΑΤΑΣΤΑΣΗ.....	4	4.1 - ΑΝΤΙΚΑΤΑΣΤΑΣΗ ΦΙΛΤΡΟΥ	
	3- ΧΡΗΣΗ ΤΗΣ ΣΥΣΚΕΥΗΣ.....	5	ΑΕΡΑ (εικ. C).....	8
	3.1 - ΠΙΝΑΚΑΣ ΕΛΕΓΧΟΥ		4.2 - ΚΑΘΑΡΙΣΜΟΣ ΔΕΞΑΜΕΝΗΣ.....	8

0 - ΓΕΝΙΚΕΣ ΠΛΗΡΟΦΟΡΙΕΣ

0.1 - ΣΥΜΒΟΛΟΓΙΑ

Τα εικονογράμματα που αναφέρονται στο παρόν κεφάλαιο επιτρέπουν την γρήγορη και σαφή παροχή των απαραίτητων πληροφοριών για τη σωστή χρήση της μηχανής και τις συνθήκες ασφαλείας.

	Επισημαίνει ότι το παρόν έγγραφο θα πρέπει να διαβαστεί με προσοχή πριν από την εγκατάσταση και/ή χρήση της συσκευής. Επισημαίνει ότι το παρόν έγγραφο θα πρέπει να διαβαστεί με προσοχή πριν από οποιαδήποτε επιχείρηση συντήρησης και/ή καθαρισμού.
	Επισημαίνει στο ενδιαφερόμενο προσωπικό ότι απαγορεύεται να καλύπτει τη συσκευή ώστε να αποτρέπεται η υπερθέρμανση.
	Επισημαίνει στο ενδιαφερόμενο προσωπικό ότι η εργασία που περιγράφεται, αν δεν ολοκληρωθεί τηρώντας τους κανονισμούς ασφαλείας, ενέχει τον κίνδυνο ηλεκτροπληξίας.
	Επισημαίνει στο ενδιαφερόμενο προσωπικό ότι η εργασία που περιγράφεται, αν δεν ολοκληρωθεί τηρώντας τους κανονισμούς ασφαλείας, ενέχει τον κίνδυνο φυσικών τραυματισμών.



0.2 - ΓΕΝΙΚΕΣ ΠΡΟΕΙΔΟΠΟΙΗΣΕΙΣ



1. Διαβάστε προσεκτικά το παρόν εγχειρίδιο πριν να προχωρήσετε σε οποιοδήποτε χειρισμό (εγκατάσταση, συντήρηση, χρήση) και ακολουθήστε πιστά όσα αναφέρονται στα επόμενα κεφάλαια.



2. Διατηρήστε το παρόν εγχειρίδιο για μελλοντικές αναφορές.
3. Εφόσον αφαιρέσετε τη συσκευασία, βεβαιωθείτε για την ακεραιότητα της συσκευής-τα στοιχεία της συσκευασίας πρέπει να βρίσκονται μακριά από παιδιά μιας και είναι δυνητικά επικίνδυνα γι' αυτά.

4. Πριν τη σύνδεση της συσκευής βεβαιωθείτε πως τα δεδομένα της ταμπέλας αντιστοιχούν σε εκείνα του ηλεκτρικού δικτύου. Η ταμπέλα δεδομένων βρίσκεται επάνω στη συσκευή.
5. Εγκαταστήστε τη συσκευή σύμφωνα με τις οδηγίες του κατασκευαστή. Η λάθος εγκατάσταση μπορεί να προκαλέσει βλάβες σε άτομα, ζώα ή πράγματα, για τις οποίες ο κατασκευαστής δεν μπορεί να θεωρηθεί υπεύθυνος.
6. Χρησιμοποιείτε πάντα τη συσκευή σε οριζόντια θέση. Τοποθετήστε το μηχάνημα σε κατάλληλο περιβάλλον και σε σταθερή και ισοϋψή επιφάνεια.
7. Κατά τη χρήση της συσκευής ξετιλύγετε πάντα όλο το καλώδιο.
8. Η συσκευή διαθέτει ένα καλώδιο τροφοδοσίας με φισ(σύνδεση τύπου Y). Αν το καλώδιο τροφοδοσίας είναι κατεστραμμένο πρέπει να αντικατασταθεί από τον κατασκευαστή ή από την τεχνική υπηρεσία υποστήριξης του ή από κάποιο παρόμοιο ικανό πρόσωπο, ώστε να αποφευχθεί κάθε κίνδυνος.
9. Εγκαταστήστε το βεβαιώνοντας πως οι διακόπτες και οι άλλες εντολές δεν είναι προσβάσιμα σε όσους χρησιμοποιούν το μπάνιο ή το ντους.
10. Αφήστε τουλάχιστον 15εκ. κενού χώρου στα πλάγια και πίσω από την συσκευή και αφήστε τουλάχιστον 30εκ. ελεύθερου χώρου επάνω από αυτήν (Εικ. Β).
11. Μην τοποθετείτε τη συσκευή κοντά σε πηγές θερμότητας.
12.  Πριν προχωρήσετε στην πλήρωση νερού, σβήστε τη συσκευή και αφαιρέστε το φισ από την πρίζα ρεύματος. Προσέξτε να μην υπερβείτε το μέγιστο επίπεδο.
13. Για οποιοδήποτε χειρισμό ρύθμισης ή επισκευής, απευθυνθείτε αποκλειστικά στο εξουσιοδοτημένο προσωπικό.
14.  Για να μειώσετε τον κίνδυνο πυρκαγιάς ή ηλεκτροπληξίας, μην χρησιμοποιείτε το προϊόν κοντά σε κάποιο άλλη ηλεκτρονική συσκευή.
15. Αποφύγετε να τοποθετείτε το προϊόν σε εξωτερικό χώρο. Μην κατευθύνετε τον αέρα απ' ευθείας σε άτομα, ειδικά σε παιδιά ή ηλικιωμένους.
16. Η συσκευή έχει κατασκευαστεί για χρήση στο έδαφος.
17. Μην ενεργοποιείτε την συσκευή κοντά σε κουρτίνες καθώς θα μπορούσαν να εμποδίσουν την είσοδο αέρα (εικ. 2).
18. Μην εγκαθιστάτε στην οροφή, ούτε στους τοίχους.
19. Η καθαριότητα και η συντήρηση που πρέπει να γίνεται από τον χειριστή δεν πρέπει να γίνεται από παιδιά άνευ επιτήρησης.
20. Η συσκευή μπορεί να χρησιμοποιηθεί από παιδιά ηλικίας

- άνω των 8 ετών και από άτομα με μειωμένες φυσικές και νοητικές ικανότητες ή χωρίς εμπειρία ή απαραίτητη γνώση, εφόσον βρίσκονται υπό επίτηρηση ή έχουν λάβει οδηγίες σχετικά με την ασφαλή χρήση της συσκευής και έχουν κατανοήσει τους κινδύνους που ενέχει η χρήση της.
21. Τα παιδιά δεν θα πρέπει να παίζουν με τη συσκευή.
 22. Τα παιδιά κάτω των 3 ετών θα πρέπει να μένουν μακριά εφόσον δεν εποπτεύονται συνεχώς.
 23. Τα παιδιά από 3 έως 8 ετών πρέπει μόνο να ανάβουν/σβήνουν τη συσκευή εφόσον έχει τοποθετηθεί ή εγκατασταθεί στη φυσική της θέση λειτουργίας και πρέπει να εποπτεύονται ή να έχουν λάβει οδηγίες για την ασφαλή χρήση της συσκευής ώστε να αντιλαμβάνονται τους κινδύνους.
 24. Τα παιδιά στην ηλικία από 3 έως 8 ετών δεν πρέπει να τοποθετούν το φως ή να καθαρίζουν τη συσκευή ή να πραγματοποιούν τη συντήρηση του χρήστη.
 25. Το επίπεδο νερού στη δεξαμενή (7) δεν πρέπει να είναι κατώτερο από το ελάχιστο συνιστώμενο επίπεδο όταν είναι σε λειτουργία ψύκτη/υγραντήρα.
 26. Μόλις πληρωθεί η δεξαμενή (7) με νερό, μην γέρνετε ή χτυπάτε τη συσκευή κατά τις μετακινήσεις για να αποφύγετε έκχυση νερού.
 27. Αν η συσκευή δεν χρησιμοποιηθεί για μακρύ χρονικό διάστημα με νερό στη δεξαμενή (7), αποσυνδέστε το φως από την πρίζα ρεύματος, αδειάστε και καθαρίστε τη δεξαμενή πριν την ξαναχρησιμοποιήσετε.
 28. Για τη σωστή χρήση του αερόθερμου ΔΕΝ ΠΡΕΠΕΙ:
 - a. Να τοποθετείται σε άμεση εγγύτητα πρίζας ρεύματος.
 29. Ο πιο κοινός λόγος υπερθέρμανσης είναι η συγκέντρωση σκόνης ή χνουδιού στο μηχάνημα. Αφαιρέστε τακτικά αυτά τα υπολείμματα αποσυνδέοντας την συσκευή από την πρίζα ρεύματος και αναρροφώντας τις σχάρες.
 30. Μην χρησιμοποιείτε διαβρωτικά απορρυπαντικά στη συσκευή. Καθαρίστε με υγρό πανί (όχι βρεγμένο) το οποίο έχετε ξεβγάλει με ζεστό νερό και σαπούνι. Αποσυνδέετε πάντα το φως τροφοδοσίας πριν πραγματοποιήσετε την καθαριότητα.
 31. Μην εμβαπτίζετε την συσκευή σε νερό ή άλλα υγρά. Ενδέχεται να προκληθούν βραχυκυκλώματα ή πυρκαγιές.
 32. Είναι αυστηρά απαγορευμένο να αφαιρείτε ή να εγκαθιστάτε το χάρτινο φίλτρο εφόσον είναι υγρό (16) κατά τη διάρκεια λειτουργίας του υγραντήρα.
 33. Σε περίπτωση ασυμβατότητας ανάμεσα στο βύσμα και την πρίζα, αντικαταστήστε την πρίζα με

- άλλη κατάλληλη με τη βοήθεια εξουσιοδοτημένου προσωπικού, το οποίο θα βεβαιώσει πως η καλωδίωση της πρίζας είναι η κατάλληλη για το δυναμικό απορρόφησης από την συσκευή. Γενικά δεν συστήνεται η χρήση μετατροπών ή/και προεκτάσεων· εφόσον κρίνεται απαραίτητη η χρήση τους, πρέπει να συμβατά με τους ισχύοντες κανόνες ασφαλείας και η ένταση του ρεύματος (A) δεν πρέπει να είναι κατώτερη από την μέγιστη της συσκευής.
34. Μην χρησιμοποιείτε την συσκευή σε περίπτωση βλάβης ή κακής λειτουργίας, αν το καλώδιο ή το βύσμα είναι κατεστραμμένα, ή αν έπεσε ή καταστράφηκε με οποιοδήποτε τρόπο. Σβήνετε την συσκευή, αποσυνδέστε το βύσμα από την πρίζα του ρεύματος και δώστε την για έλεγχο από ειδικά εκπαιδευμένο προσωπικό.
35. Μην αποσυναρμολογείτε και μην κάνετε αλλαγές στη συσκευή.
36. Η επισκευή της συσκευής από εσάς είναι ιδιαίτερος επικίνδυνος.
37. Μην χρησιμοποιείτε την συσκευή σε περιβάλλον με ιδιαίτερες μεταβολές θερμοκρασίας καθώς θα μπορούσε να σχηματιστεί υγρασία στο εσωτερικό της.
38.  Είναι απαραίτητο να καθαρίζεται η δεξαμενή νερού κάθε 2 ημέρες. Βεβαιωθείτε πως η δεξαμενή είναι στεγνή πριν αποθηκεύσετε τη συσκευή.
39. Μην χρησιμοποιείτε τη συσκευή σε χώρους που χρησιμοποιούνται ή αποθηκεύονται υλικά όπως βενζίνη, βερνίκια ή άλλα εύφλεκτα υγρά.
40. Μην χρησιμοποιείτε την συσκευή αν στο χώρο έχει προσφάτως χρησιμοποιηθεί εντομοκτόνο με αέριο ή παρουσία αναμμένου θυμιάματος, χημικών ατμών ή ελαιωδών καταλοίπων.
41. Η συσκευή πρέπει να χρησιμοποιείται αποκλειστικά για ψύξη, δροσιά και ύγρανση με μόνο σκοπό να κάνει τη θερμοκρασία του περιβάλλοντος παραμονής πιο άνετη.

1 - ΠΕΡΙΓΡΑΦΗ ΣΥΣΚΕΥΗΣ ΚΑΙ ΕΝΤΟΛΕΣ (ΕΙΚ.Α)

- | | | |
|-----------------------------|--|---------------------------------------|
| 1 - Πόρτα πλήρωσης νερού | 7 - Δοχείο νερού | 11 - Κλιπ για το άνοιγμα της συσκευής |
| 2 - Πίνακας ελέγχου | 7a - Βαλβίδα εκκένωσης δεξαμενής νερού | 12 - Δείκτης επιπέδου νερού |
| 3 - Πάνω μέρος της συσκευής | 8 - Ρόδες | 13 - Εγχειρίδιο οδηγιών |
| 4 - Αντλία νερού | 9 - Δέκτης τηλεχειριστηρίου | 14 - Ice box (2) |
| 5 - Καλώδιο τροφοδοσίας | 10 - Έξοδος αέρα | 15 - Πλέγμα αέρα |
| 6 - Λαβή για τη μετακίνηση | | 16 - Χάρτινο φίλτρο |
| | | 17 - Τηλεχειριστήριο |

2 - ΕΓΚΑΤΑΣΤΑΣΗ

- Η συσκευή δεν απαιτεί εγκατάσταση και πρέπει να χρησιμοποιείται αποκλειστικά ως φορητή συσκευή.

- Αφού αφαιρέσετε τη συσκευασία, βεβαιωθείτε για την ακεραιότητα της συσκευής σε περίπτωση αμφιβολίας, απευθυνθείτε σε επαγγελματικά καταρτισμένο προσωπικό.
- **Είναι απαραίτητο να συναρμολογήσετε τους τροχούς πριν από την τοποθέτηση και/ή τη λειτουργία της συσκευής. Για τη συναρμολόγηση των τροχών, ανατρέξτε στο Εγχειρίδιο οδηγιών.**
- Ξετυλίξτε πλήρως το καλώδιο της ηλεκτρικής τροφοδοσίας.
- Τοποθετείτε το μηχάνημα σε κατάλληλο περιβάλλον και σε σταθερή και ισούση επιφάνεια.
- Αφήστε τουλάχιστον 15εκ. κενού χώρου στα πλάγια και πίσω από την συσκευή και αφήστε τουλάχιστον 30εκ. ελεύθερου χώρου επάνω από αυτήν (Εικ. Β).
- **Είναι απαραίτητο να προσθέσετε νερό στη δεξαμενή (7) ή (7b) πριν ενεργοποιήσετε τη λειτουργία υγραντήρα. Για τη σωστή διαδικασία, ανατρέξτε στο Εγχειρίδιο οδηγιών.**
- Συνδέστε το καλώδιο στην πρίζα.



- **Βεβαιωθείτε πως τα δεδομένα του ρεύματος αντιστοιχούν με όσα αναφέρονται στην ταμπέλα δεδομένων της συσκευής.**
- **Περνάτε το καλώδιο από χώρους παράμευσης ώστε να αποφεύγετε παραπατήματα.**

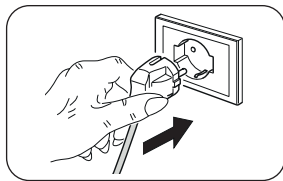

3 - ΧΡΗΣΗ ΤΗΣ ΣΥΣΚΕΥΗΣ

Οι τρόποι λειτουργίας του κλιματιστικού μπορούν να επιλεγούν είτε από το τηλεχειριστήριο είτε από τον πίνακα ελέγχου που βρίσκεται επάνω στο κλιματιστικό. Η λήψη της επιλεγμένης λειτουργίας επιβεβαιώνεται από την εκπομπή ενός «μπιπ» από το κουδούνι.

3.1 - ΠΙΝΑΚΑΣ ΕΛΕΓΧΟΥ ΚΑΙ ΤΗΛΕΧΕΙΡΙΣΤΗΡΙΟ

- A1. Κουμπί ON/OFF
- A2. Κουμπί Air Cooler
- Κουμπί Υγραντήρα
- A3. Κουμπί ταλάντωσης
- A4. Κουμπί ταχύτητας αέρα
- A5. Κουμπί χρονοδιακόπτη
- A6. Κουμπί τρόπου λειτουργίας
- L1. LED ON/OFF
- L2. LED Υγραντήρα
- L3. LED ταλάντωσης
- L4. LED εξερισμού
- D1+D2. Τιμή ταχύτητας αέρα
- L5. LED χρονοδιακόπτη
- D1+D3. Τιμή ρυθμίσεων χρονοδιακόπτη
- L6. LED φυσικής λειτουργίας
- L7. LED λειτουργίας ανάπαυσης
- L8. LED κανονικής λειτουργίας
- M1. Χειροτροχός ρύθμισης

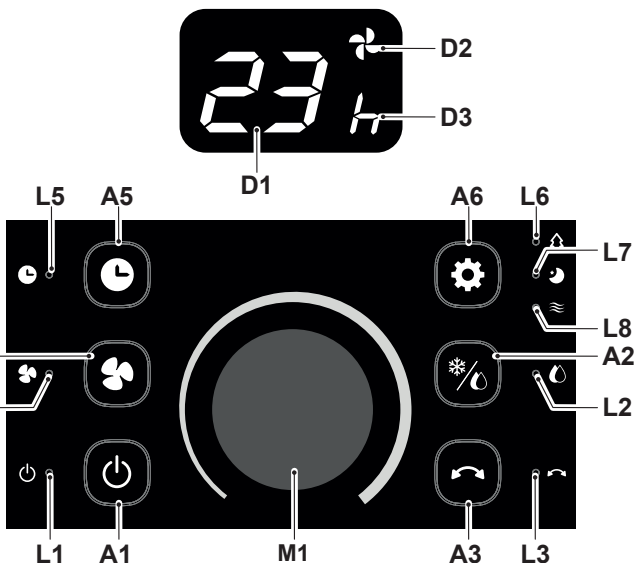

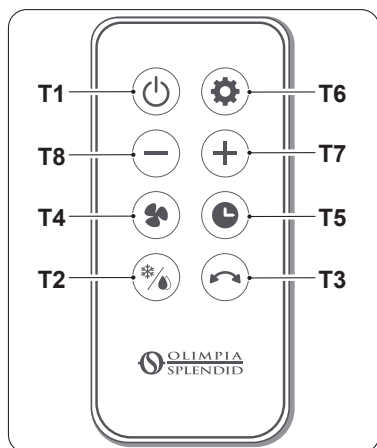

- T1. Κουμπί **ON/OFF**
- T2. Κουμπί Air Cooler
- T3. Κουμπί Υγραντήρα
- T4. Κουμπί ταλάντωσης
- T5. Κουμπί ταχύτητας αέρα (1-24)
- T6. Κουμπί χρονοδιακόπτη
- T7. Κουμπί τρόπου λειτουργίας:
Κανονικός
Φυσικός
Ανάπαυση
- T8. Κουμπί αύξησης ταχύτητας ανεμιστήρα/ρύθμιση χρονοδιακόπτη
- T9. Κουμπί μείωσης ταχύτητας ανεμιστήρα/ρύθμιση χρονοδιακόπτη

3.2 - ΧΡΗΣΗ ΤΗΛΕΧΕΙΡΙΣΤΗΡΙΟΥ

Το τηλεχειριστήριο που παρέχεται με το κλιματιστικό είναι το εργαλείο που σας επιτρέπει να χρησιμοποιείτε το μηχάνημα με τον πιο άνετο τρόπο. Είναι ένα εργαλείο που πρέπει να χειρίζεστε με προσοχή και ειδικότερα να:

- Αποφεύγετε να το βρέχετε (δεν καθαρίζεται με νερό ούτε να αφήνεται σε άσχημες καιρικές συνθήκες).
- Αποφεύγετε τις πτώσεις ή τις βίαιες προσκρούσεις.
- Αποφεύγετε την απευθείας έκθεση στο ηλιακό φως.

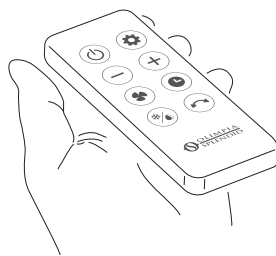

- **Μην αναμειγνύετε παλιές και νέες μπαταρίες ή μπαταρίες διαφορετικής μάρκας.**
- **Μην αφήνετε τις μπαταρίες στο τηλεχειριστήριο εάν σκοπεύετε να μην χρησιμοποιήσετε τη συσκευή για περισσότερο από 2 μήνες.**



- **Το άμεσο ηλιακό φως μπορεί να επηρεάσει τη λειτουργία του δέκτη σήματος υπερύθρων.**
- **Η διαδρομή μεταξύ του τηλεχειριστηρίου και της συσκευής πρέπει να είναι ελεύθερη.**
- **Εάν το σήμα από το τηλεχειριστήριο φαίνεται να παρεμβάλλεται σε άλλη συσκευή, μετακινήστε τη συσκευή σε άλλη τοποθεσία ή επικοινωνήστε με την εξυπηρέτηση πελατών.**
- **Οι ηλεκτρονικοί λαμπτήρες και οι λαμπτήρες φθορισμού μπορεί να επηρεάσουν τις μεταδόσεις μεταξύ του τηλεχειριστηρίου και του κλιματιστικού.**
- **Αφαιρέστε τις μπαταρίες εάν το τηλεχειριστήριο δεν χρησιμοποιείται για μεγάλο χρονικό διάστημα.**

3.2.a - Τοποθέτηση μπαταριών

Η μπαταρία ΔΕΝ παρέχεται. Για να τοποθετήσετε σωστά την μπαταρία:

- a. Ανοίξτε τη θυρίδα (17a) της θήκης μπαταριών.

b. Τοποθετήστε τη μπαταρία στην κατάλληλη θήκη.



Σεβαστείτε την πολικότητα που αναγράφεται στο πίσω μέρος της θήκης μπαταριών.

c. Κλείστε σωστά το πορτάκι.

3.2.b - Αντικατάσταση μπαταριών

Οι μπαταρίες πρέπει να αντικαθίστανται εφόσον πατώντας ένα από τα κουμπιά δεν ακούγεται το “μπιπ” λήψης σήματος από τη συσκευή.



Να χρησιμοποιείτε πάντα καινούργιες μπαταρίες.

Η χρήση παλαιών μπαταριών ή μπαταριών διαφορετικού τύπου μπορεί να προκαλέσει δυσλειτουργία στο τηλεχειριστήριο.

Το τηλεχειριστήριο χρησιμοποιεί μια μπαταρία 3,0 V (τύπου AAA).



Όταν αποφορτιστούν, οι μπαταρίες πρέπει να αντικαθίστανται και να απορρίπτονται στα ειδικά κέντρα συλλογής ή όπως προβλέπεται από τους τοπικούς κανονισμούς.



- Μην πετάτε τις μπαταρίες ως κανονικά αδιαχώριστα απόβλητα. Για τη σωστή απόρριψη των μπαταριών, ανατρέξτε στους τοπικούς κανονισμούς.
- Ένα χημικό σύμβολο μιας χημικής ουσίας μπορεί να εμφανιστεί στο κάτω μέρος του εικονιδίου απόρριψης της μπαταρίας. Αυτό το σύμβολο υποδεικνύει ότι η μπαταρία περιέχει ένα βαρύ μέταλλο που υπερβαίνει μια ορισμένη συγκέντρωση. Για παράδειγμα Pb: Μόλυβδος (>0,004%).
- Οι χρησιμοποιημένες συσκευές και οι μπαταρίες πρέπει να υποβάλλονται σε επεξεργασία σε κατάλληλες εγκαταστάσεις για επαναχρησιμοποίηση, ανακύκλωση και ανάκτηση. Εξασφαλίζοντας τη σωστή απόρριψη των μπαταριών, θα βοηθήσετε στην αποτροπή τυχόν αρνητικών συνεπειών για το περιβάλλον και την ανθρώπινη υγεία.
- Εάν δεν χρησιμοποιείτε το τηλεχειριστήριο για μερικές εβδομάδες ή περισσότερο, αφαιρέστε τις μπαταρίες.



Τυχόν διαρροές των μπαταριών ενδέχεται να καταστρέψουν το τηλεχειριστήριο. Μην επαναφορτίζετε και μην αποσυναρμολογείτε τις μπαταρίες. Μην πετάτε τις μπαταρίες στη φωτιά. Μπορεί να καούν ή να εκραγούν.



Αν το υγρό των μπαταριών πέσει στο δέρμα ή στα ρούχα, πλύνετε με προσοχή με καθαρό νερό. Μην χρησιμοποιείτε το τηλεχειριστήριο με μπαταρίες που έχουν διαρρεύσει.

Οι χημικές ουσίες που περιέχουν οι μπαταρίες μπορούν να προκαλέσουν εγκαύματα ή άλλους κινδύνους για την υγεία.

4 - ΣΥΝΤΗΡΗΣΗ ΚΑΙ ΚΑΘΑΡΙΣΜΟΣ



Πριν προχωρήσετε σε οποιαδήποτε εργασίες συντήρησης και καθαρισμού, βεβαιωθείτε πάντοτε ότι έχετε βγάλει την πρίζα τροφοδοσίας από την υποδοχή συστήματος.

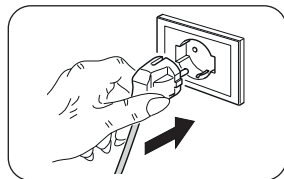

- Αν η συσκευή είναι πολύ βρώμικη, μπορείτε να χρησιμοποιήσετε ένα ελαφρώς υγρό πανί με χλιαρό νερό (μέχρι 50°C) και ήπιο καθαριστικό για να καθαρίσετε τα εξωτερικά μέρη. Κατόπιν στεγνώστε με ένα στεγνό πανί.
- Χρησιμοποιείτε μια ηλεκτρική σκούπα για να αφαιρέτε τη σκόνη από τις σχάρες εισόδου/εξόδου αέρα.



- Βεβαιωθείτε πως η συσκευή είναι εντελώς στεγνή πριν να συνδέσετε το βύσμα στην πρίζα του ρεύματος.
- Μην χρησιμοποιείτε ένα χημικώς επεξεργασμένο ή αντιστατικό πανί για να καθαρίσετε τη συσκευή.
- Μην χρησιμοποιείτε βενζίνη, διαλύτη, πολτό στίλβωσης ή παρόμοιους διαλύτες. Αυτά τα προϊόντα μπορεί να προκαλέσουν σπάσιμο ή παραμόρφωση της πλαστικής επιφάνειας.
- Μην χρησιμοποιείτε έλαια, χημικές ουσίες ή λειαντικά προϊόντα για τον καθαρισμό της συσκευής.
- Μην πλένετε ή εμβυθίζετε τη συσκευή σε νερό.
- Σε περίπτωση δυσλειτουργίας της συσκευής, μην επιχειρήσετε να την αποσυναρμολογήσετε αλλά απευθυνθείτε στον πωλητή ή στην υπηρεσία τεχνικής υποστήριξης.

4.1 - ΑΝΤΙΚΑΤΑΣΤΑΣΗ ΦΙΛΤΡΟΥ ΑΕΡΑ (ΕΙΚ. C)

- Χρησιμοποιώντας ένα σταυροκατσάβιδο (δεν παρέχεται), αφαιρέστε τις βίδες (22) από το φίλτρο (15).
- Αφαιρέστε το φίλτρο (16) από το πλέγμα (15) και αντικαταστήστε το.
- Ξεπλύνετε καλά το φίλτρο Στερεώστε το φίλτρο (15) με τις βίδες (22).



Μη χρησιμοποιείτε τη συσκευή χωρίς τα φίλτρα να είναι σωστά τοποθετημένα ή εάν είναι κατεστραμμένα ή φθαρμένα.

4.2 - ΚΑΘΑΡΙΣΜΟΣ ΔΕΞΑΜΕΝΗΣ



Είναι απαραίτητο να καθαρίζεται η δεξαμενή νερού κάθε 2 ημέρες.

Εάν δεν σκοπεύετε να χρησιμοποιήσετε τη συσκευή για παρατεταμένο χρονικό διάστημα, ακολουθήστε τις οδηγίες που περιγράφονται στο εκτεταμένο εγχειρίδιο, το οποίο μπορείτε να λάβετε μέσω του QR στις πρώτες σελίδες του εγχειριδίου.

ILUSTRACJE

Ilustracje zostały zgrupowane na pierwszych stronach instrukcji



GLÓWNY SPIS TREŚCI

0 - INFORMACJE OGÓLNE	1	ZDALNEGO STEROWANIA	5
0.1 - SYMBOLE	1	3.2 - OBSŁUGA PILOTA ZDALNEGO STEROWANIA	6
0.2 - OSTRZEŻENIA OGÓLNE	1	3.2.a - Wkładanie baterii	6
1 - OPIS URZĄDZENIA I ELEMENTÓW STERUJĄCYCH (Rys. A)	4	3.2.b - Wymiana baterii	7
2 - INSTALACJA	4	4 - KONSERWACJA I CZYSZCZENIE	8
3 - UŻYTKOWANIE URZĄDZENIA	5	4.1 - WYMIANA FILTRA POWIETRZA	8
3.1 - PANEL STEROWNICZY I PILOT		4.2 - CZYSZCZENIE ZBIORNIKA	8

0 - INFORMACJE OGÓLNE

0.1 - SYMBOLE

Przedstawione w następnym rozdziale piktogramy dostarczają szybkich i jednoznacznych informacji, gwarantujących prawidłowe i bezpieczne użytkowanie urządzenia.

	Wskazuje konieczność uważnego przeczytania niniejszej dokumentacji przed zainstalowaniem i rozpoczęciem użytkowania urządzenia.
	Wskazuje, że personel serwisowy powinien obsługiwać urządzenie zgodnie z instrukcją instalacji.
	Poinformować personel, że nie wolno przykrywać urządzenia, aby nie dopuścić do jego przegrzania.
	Poinformować personel, że opisana czynność grozi porażeniem prądem, jeśli nie zostanie przeprowadzona zgodnie z przepisami bezpieczeństwa.
	Poinformować personel, że opisana czynność stanowi zagrożenie dla zdrowia, jeśli nie zostanie wykonana zgodnie z przepisami bezpieczeństwa.

0.2 - OSTRZEŻENIA OGÓLNE





1. Przed przystąpieniem do jakichkolwiek czynności (montaż, konserwacja, użytkowanie), należy dokładnie przeczytać niniejszą instrukcję i postępować zgodnie z poszczególnymi rozdziałami.



2. Przechowywać instrukcję w bezpiecznym miejscu, aby móc z niej skorzystać w przyszłości.

3. Po usunięciu opakowania sprawdzić, czy urządzenie nie jest naruszone; elementy opakowania nie mogą być pozostawione w zasięgu dzieci, ponieważ stanowią one potencjalne źródło zagrożenia.

4. Przed podłączeniem elektrycznym urządzenia upewnić się, że dane na tabliczce znamionowej odpowiadają danym sieci elektrycznej. Tabliczka znamionowa umieszczona jest na urządzeniu.
5. Zainstalować urządzenie zgodnie z instrukcjami producenta. Błędna instalacja może prowadzić do obrażeń osób, zwierząt i uszkodzenia rzeczy, za które producent nie ponosi żadnej odpowiedzialności.
6. Używać urządzenia tylko i wyłącznie w pozycji poziomej. Umieścić urządzenie w odpowiednim otoczeniu i na stabilnej, płaskiej powierzchni.
7. Podczas użytkowania urządzenia należy rozwinąć cały kabel.
8. Urządzenie jest wyposażone w kabel zasilający z wtyczką (połączenie typu Y). W razie uszkodzenia kabla zasilającego należy zwrócić się po wymianę do producenta, autoryzowanego serwisu technicznego lub wykwalifikowanego personelu, aby uniknąć jakiegokolwiek ryzyka.
9. Zainstalować urządzenie w taki sposób, aby wyłączniki i inne elementy sterujące znajdowały się poza zasięgiem osoby korzystającej z wanny lub prysznicza.
10. Pozostawić co najmniej 15cm wolnej przestrzeni po bokach i za urządzeniem oraz co najmniej 30cm nad nim (Rys.B).
11. Nie ustawiać urządzenia w pobliżu źródeł ciepła.
12.  Przed waniem wody wyłączyć urządzenie i wyjąć wtyczkę z gniazdka prądu. Uważać, aby nie przekroczyć maksymalnego poziomu.
13. Wszelkie czynności regulacyjne lub naprawcze powinny być wykonywane wyłącznie przez wyspecjalizowany personel.
14.  Aby zmniejszyć ryzyko pożaru lub porażenia prądem, nie używać produktu w pobliżu innych urządzeń elektronicznych.
15. Unikać umieszczania produktu na zewnątrz. Nie kierować strumienia powietrza bezpośrednio na osoby, zwłaszcza dzieci i osoby starsze.
16. Urządzenie jest przeznaczone wyłącznie do użytku na podłożu.
17. Nie włączać urządzenia w pobliżu zasłon, ponieważ materiał może być zassany do wlotów powietrza (rys. 2).
18. Nie instalować na suficie czy na ścianach.
19. Czyszczenie i konserwacja wykonywana przez użytkownika nie może być wykonywana przez dzieci bez nadzoru.
20. Urządzenie może być używane przez dzieci w wieku od 8 lat oraz przez ograniczonych

- zdolnościach fizycznych, sensorycznych lub umysłowych, lub osoby nieposiadające doświadczenia i wiedzy, pod warunkiem, że są one nadzorowane lub otrzymały instrukcje dotyczące bezpiecznego użytkowania urządzenia i zrozumiały związane z tym zagrożenia.
21. Nie należy dopuścić, by dzieci bawiły się urządzeniem.
 22. Dzieci poniżej 3 roku życia nie powinny się zbliżać do urządzenia i należy je stale nadzorować.
 23. Dzieci w wieku od 3 do 8 lat mogą wyłącznie włączać i wyłączać urządzenie ale pod warunkiem, że zostało ono umieszczone lub zainstalowane w normalnej pozycji działania oraz, że są one nadzorowane lub otrzymały instrukcje dotyczące bezpiecznego korzystania z urządzenia i rozumieją związane z tym zagrożenia.
 24. Dzieciom w wieku od 3 do 8 lat nie wolno wkładać wtyczki do gniazdka, dokonywać regulacji lub czyszczenia urządzenia oraz wykonywać konserwacji powierzonej użytkownikowi.
 25. Poziom wody w zbiorniku (7) nie może być niższy niż minimalny zalecany poziom, gdy funkcja klimatora/nawilżacza jest aktywna.
 26. Po napełnieniu zbiornika (7) wodą nie przechylać ani nie uderzać urządzeniem podczas jego przenoszenia, aby uniknąć rozpryskiwania wody.
 27. Jeśli urządzenie nie jest używane przez dłuższy okres czasu z wodą w zbiorniku (7), przed ponownym zastosowaniem należy wyjąć wtyczkę z gniazdka, opróżnić i wyczyścić zbiornik.
 28. W celu prawidłowego użytkowania urządzenia **NIE NALEŻY**:
 - a. Umieszczać go tuż pod gniazdem elektrycznym
 29. Najczęstszą przyczyną przegrzania jest osadzanie się kurzu lub kłacek w urządzeniu. Regularnie usuwać nagromadzone zanieczyszczenia, odłączając sprzęt od gniazdka i odkurzając otwory wentylacyjne i kratki.
 30. Nie używać środków ściernych do czyszczenia urządzenia. Czyścić wilgotną (nie mokrą) ściereczką zwilżoną w ciepłej wodzie z mydłem. Przed czyszczeniem zawsze odłączyć urządzenie od sieci elektrycznej.
 31. Nie myć lub zanurzać urządzenia w wodzie ani innych płynach. Może dojść do zwarcia lub pożaru.
 32. Surowo zabrania się usuwania lub instalowania mokrego filtra papierowego (16) podczas działania w trybie nawilżania.
 33. W przypadku niezgodności pomiędzy gniazdem a wtyczką urządzenia, zleć wykwalifikowanemu personelowi jego wy-

- mianę. Taki personel musi się upewnić, że przekrój przewodów gniazda jest odpowiedni do mocy pobieranej przez urządzenie. Ogólnie rzecz biorąc, nie zaleca się stosowania adapterów lub przedłużaczy. Jeżeli ich użycie jest niezbędne, muszą spełniać aktualne normy bezpieczeństwa, a ich wartość znamionowa prądu (A) nie może być mniejsza niż maksymalna wartość znamionowa urządzenia.
34. Nie używać urządzenia, jeśli jest ono wadliwe lub działa nieprawidłowo, jeśli kabel lub wtyczka są uszkodzone, po upadku lub w przypadku jakiegokolwiek uszkodzenia. Wyłączyć urządzenie, wyjąć wtyczkę z gniazdka i zlecić sprawdzenie przez profesjonalnie wykwalifikowany personel.
 35. Nie demontować ani modyfikować urządzenia.
 36. Samodzielna naprawa urządzenia jest bardzo niebezpieczna.
 37. Nie używać urządzenia w środowisku o dużych wahaniami temperatury, ponieważ w jego wnętrzu mogą się powstawać skropliny.
 38.  Czyścić zbiornik na wodę co 2 dni. Przed odstawieniem urządzenia upewnić się, że zbiornik jest suchy.
 39. Nie używać urządzenia w strefach, w których używane są lub magazynowane benzyna, lakiery lub inne płyny łatwopalne lub w pomieszczeniach z obecnością gazów łatwopalnych lub wybuchowych.
 40. Nie używać urządzenia, jeśli w pomieszczeniu został rozpylony gazowy środek owadobójczy lub w obecności palących się kadzideł, oparów chemicznych lub tłustych pozostałości.
 41. Urządzenie powinno być używane wyłącznie do odświeżania, chłodzenia i nawilżania w celu zapewnienia komfortowej temperatury w pomieszczeniu.

1 - OPIS URZĄDZENIA I ELEMENTÓW STERUJĄCYCH (Rys. A)

- | | | |
|---------------------------------------|--|--------------------------------|
| 1 - Kłapa napełniania wodą | 7a - Zacisk spustu zbiornika wody | 12 - Wskaźnik poziomu wody |
| 2 - Panel sterowniczy | 8 - Kółka | 13 - Instrukcja obsługi |
| 3 - Górna część urządzenia | 9 - Odbiornik pilota zdalnego sterowania | 14 - Ice box (2) |
| 4 - Pompa wody | 10 - Wylot powietrza | 15 - Kratka powietrza |
| 5 - Kabel zasilający | 11 - Zatraski otwierania urządzenia | 16 - Papierowy filtr |
| 6 - Uchwyt do przenoszenia urządzenia | | 17 - Pilot zdalnego sterowania |
| 7 - Zbiornik wody | | |

2 - INSTALACJA

- Urządzenie nie wymaga instalacji i może być używane wyłącznie jako urządzenie przenośne.

- Po usunięciu opakowania sprawdzić stan urządzenia; w razie wątpliwości nie używać go i przekazać profesjonalnie wykwalifikowanemu personelowi.
- **Koła należy zamontować przed ustawieniem i uruchomieniem urządzenia. Montaż kół, patrz instrukcja obsługi.**
- Całkowicie rozwinąć kabel zasilający.
- Umieścić urządzenie w odpowiednim otoczeniu i na stabilnej, płaskiej powierzchni.
- Pozostawić co najmniej 15cm wolnej przestrzeni po bokach i za urządzeniem oraz co najmniej 30cm nad nim (Rys.B).
- **Należy włączyć wodę do zbiornika (7) lub (7b), zanim włączy się funkcję nawilżacza. Prawidłowa procedura opisana jest w instrukcji obsługi.**
- Włożyć wtyczkę do gniazdka zasilającego.



- **Upewnić się, że dane sieci odpowiadają danym na tabliczce znamionowej urządzenia.**
- **Umieścić kabel w miejscu nieprzechodnym, aby uniknąć potknięcia.**

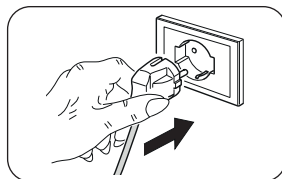

3 - UŻYTKOWANIE URZĄDZENIA

Tryby pracy urządzenia można wybrać za pomocą pilota zdalnego sterowania lub bezpośrednio na panelu sterowniczym.

Odbiór wybranej funkcji jest potwierdzany sygnałem dźwiękowym „beep”.

3.1 - PANEL STEROWNICZY I PILOT ZDALNEGO STEROWANIA

- A1. Przycisk ON/OFF
- A2. Przycisk Schładzacz
- Przycisk Nawilżacz
- A3. Przycisk oscylacji
- A4. Przycisk prędkości powietrza
- A5. Przyciski timer
- A6. Przycisk trybu
- L1. Dioda led ON/OFF
- L2. Dioda led nawilżacza
- L3. Dioda led oscylacji
- L4. Dioda led wentylacji
- D1+D2. Wartość prędkości powietrza
- L5. Dioda led timera
- D1+D3. Wartość ustawień timera
- L6. Dioda led trybu naturalnego
- L7. Dioda led trybu spoczynku
- L8. Dioda led trybu normalnego
- M1. Pokrętko regulacji



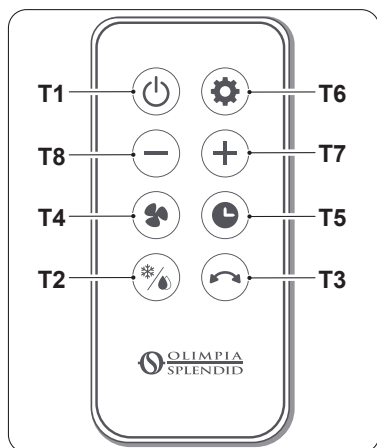

- T1. Przycisk **ON/OFF**
- T2. Przycisk Schładzacz
- Przycisk Nawilżacz
- T3. Przycisk oscylacji
- T4. Przycisk prędkości powietrza (1-24)
- T5. Przyciski timer
- T6. Przycisk trybu:
Normalny
Naturalny
Spoczynek
- T7. Przycisk zwiększania prędkości wentylatora/
ustawienia timera
- T8. Przycisk zmniejszenia prędkości wentylatora/
ustawienia timera

3.2 - OBSŁUGA PILOTA ZDALNEGO STEROWANIA

Dołączony pilot zdalnego sterowania jest narzędziem, które pozwala na wygodne korzystanie z urządzenia. Jest to przyrząd, z którym należy obchodzić się ostrożnie i w sposób szczególny:

- Unikać zamoczenia (nie czyścić wodą ani nie wystawiać na działanie czynników atmosferycznych).
- Nie dopuścić do upadku na podłogę lub mocnych uderzeń.
- Unikać bezpośredniego narażenia na światło słoneczne.



- **Nie używać jednocześnie starych i nowych baterii ani baterii różnych marek.**
- **Nie zostawiać baterii w pilocie, jeśli przewiduje się, że nie będzie się korzystać z urządzenia przez ponad 2 miesiące.**



- **Bezpośredni kontakt ze światłem słonecznym może skutkować pogorszeniem sprawności działania odbiornika sygnału na podczerwień.**
- **Pomiędzy pilotem a urządzeniem nie powinno być żadnych przeszkód.**
- **Jeśli sygnał wychodzący z pilota wydaje się zakłócać działanie innego urządzenia, przenieść to urządzenie w inne miejsce lub skontaktować się z serwisem.**
- **Żarówki energooszczędne oraz świetlówki mogą zakłócać sygnał między pilotem a klimatyzatorem.**
- **Wyjąć baterie w razie dłuższej przerwy w korzystaniu z pilota.**

3.2.a - Wkładanie baterii

Bateria NIE jest dostarczana w komplecie. Prawidłowe wkładanie baterii:

- a. Wysunąć pokrywkę (17a) komory na baterie.
- b. Włożyć baterię do odpowiedniej komory.

 **Przestrzegać prawidłowej biegunowości wskazanej na dnie komory.**

c. Prawidłowo zamknąć pokrywkę.

3.2.b - Wymiana baterii

Wymienić baterie, jeżeli po wciśnięciu jednego z przycisków nie pojawi się sygnał dźwiękowy potwierdzający odebranie sygnału przez urządzenia.

 **Zawsze używać nowych baterii. Zastosowanie starych baterii lub innego rodzaju może spowodować nieprawidłowe działanie pilota.**

W pilocie stosowana jest bateria 3,0V (typu AAA).



Po rozładowaniu wymienić obydwie baterie i zutylizować je w odpowiednich punktach zbiórki lub zgodnie z wymogami lokalnych przepisów.



- **Nie wyrzucać baterii do niesegregowanych śmieci domowych. Prawidłowy sposób utylizacji baterii określony jest w przepisach lokalnych.**
- **W dolnej części ikony utylizacji baterii może być podany symbol substancji chemicznej. Symbol ten oznacza, że bateria zawiera ciężki metal, który przekracza określone stężenie. Na przykład Pb: Ołów (>0,004%).**
- **Zużyte urządzenia i baterie powinny być oddawane do specjalnych punktów celem ich utylizacji i recyklingu. Prawidłowa utylizacja baterii przeciwdziała pojawieniu się ewentualnych negatywnych konsekwencji dla środowiska i zdrowia człowieka.**
- **Jeśli pilot nie będzie używany przez kilka tygodni lub dłużej, wyjąć z niego baterie. Wyciek z baterii może spowodować uszkodzenie pilota.**



Nie ładować ani otwierać baterii. Nie wrzucać baterii do ognia. Mogą się palić lub spowodować wybuch.



Jeśli płyn z baterii dostanie się na skórę lub ubranie, należy dokładnie umyć czystą wodą. Nie używać pilota z bateriami, które się rozlały. Substancje chemiczne zawarte w bateriach mogą powodować oparzenia lub inne zagrożenia dla zdrowia.

4 - KONSERWACJA I CZYSZCZENIE



Przed przystąpieniem do czynności konserwacyjnych lub czyszczenia należy się upewnić, że wtyczka została wyjęta z gniazda.

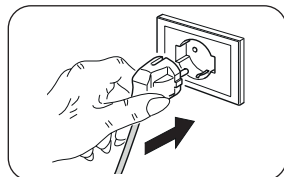

- Jeśli urządzenie jest bardzo brudne, do czyszczenia jego zewnętrznej części można użyć szmatki zwilżonej letnią wodą (maks. 50°C) z łagodnym detergentem. Wytrzeć suchą ściereczką.
- Za pomocą pędzelka lub odkurzacza usunąć kurz z kratek wlotu i wylotu powietrza.



- **Przed włożeniem wtyczki do gniazdka prądu upewnić się, że urządzenie jest całkowicie suche.**
- **Nie używać szmatek nasączonych środkami chemicznymi lub antystatycznymi do czyszczenia urządzenia.**
- **Nie używać benzyny, rozpuszczalników, pasty polerskiej lub podobnych środków. Takie produkty mogą powodować pęknięcie lub deformację plastikowej powierzchni.**
- **Do czyszczenia urządzenia nie używać oleju, środków chemicznych ani produktów ściernych.**
- **Nie myć lub zanurzać urządzenia w wodzie.**
- **W przypadku nieprawidłowego działania nie próbować demontować urządzenia; zawsze skontaktować się ze sprzedawcą lub serwisem pomocy technicznej.**

4.1 - WYMIANA FILTRA POWIETRZA (Rys.C)

- a. Śrubokrętem krzyżakowym (niedostarczonym w komplecie) odkręcić śruby (22) z filtra (15).
- b. Wysunąć filtr (16) z kratki (15) i wymienić go.
- c. Przykręcić filtr (15) śrubami (22).



Nie używać urządzenia bez prawidłowo włożonych filtrów ani z uszkodzonymi bądź zużytymi filtrami.

4.2 - CZYSZCZENIE ZBIORNIKA



Czyścić zbiornik na wodę co 2 dni.

Jeśli urządzenie nie będzie używane przez dłuższy czas, postępować zgodnie z zaleceniami podanymi w rozszerzonej instrukcji, którą można pobrać po zeskanowaniu kodu QR znajdującego się na pierwszych stronach niniejszej instrukcji.

IMAGINI

Ilustrațiile sunt grupate în primele pagini ale manualului



INDEX GENERAL

0 - INFORMAȚII GENERALE.....	1	TELECOMANDĂ.....	5
0.1 - SIMBOLOGIE.....	1	3.2 - FOLOSIREA TELECOMENZII	6
0.2 - AVERTIZĂRI GENERALE	1	3.2.a - Introducerea bateriilor.....	6
1 - DESCRIERE APARAT ȘI COMENZI (Fig.A) ..	4	3.2.b - Înlocuirea bateriilor	7
2 - INSTALARE	4	4 - ÎNTREȚINERE ȘI CURĂȚARE.....	8
3 - FOLOSIREA APARATULUI.....	5	4.1 - ÎNLOCUIRE FILTRU DE AER (FIG.C) ..	8
3.1 - PANOUL DE CONTROL ȘI		4.2 - CURĂȚARE REZERVOR.....	8

0 - INFORMAȚII GENERALE

0.1 - SIMBOLOGIE

Pictogramele prezentate în capitoul următor permit furnizarea rapidă și clară a informațiilor necesare pentru utilizarea corectă a aparatului în condiții de siguranță.

	Indică faptul că documentul de față trebuie citit cu atenție înainte de instalarea și/sau utilizarea aparatului.
	Indică faptul că personalul responsabil cu asistența trebuie să manipuleze aparatul în conformitate cu manualul de instalare.
	Semnaleză personalului în cauză că acoperirea aparatului este interzisă pentru a preveni supraîncălzirea.
	Semnaleză personalului în cauză că operațiunea descrisă prezintă, dacă nu este efectuată cu respectarea normelor de siguranță, riscul de a suferi un șoc electric.
	Semnaleză personalului în cauză că operațiunea descrisă prezintă, dacă nu este efectuată cu respectarea normelor de siguranță, riscul de a suferi daune fizice.

0.2 - AVERTIZĂRI GENERALE





1. **Citiți cu atenție manualul de față înainte de a efectua orice operațiune (instalare, întreținere, utilizare) și respectați cu strictețe ceea ce este descris în respectivele capitole.**



2. **Păstrați această broșură cu grijă pentru orice consultare ulterioară.**

3. **După îndepărtarea ambalajului, asigurați-vă că aparatul este intact; elementele ambalajului nu trebuie lăsate la îndemâna copiilor deoarece reprezintă surse potențiale de pericol.**

4. Înainte de conectarea aparatului, asigurați-vă că datele plăcuței corespund cu cele ale rețelei de distribuție electrică. Plăcuța de date este aplicată pe aparat.
5. Instalați aparatul conform instrucțiunilor producătorului. Instalarea incorectă poate cauza daune persoanelor, animalelor sau lucrurilor față de care producătorul nu poate fi considerat responsabil.
6. Utilizați mereu aparatul numai în poziție orizontală. Poziționați aparatul într-un mediu adecvat și pe o suprafață stabilă și plană.
7. În timpul utilizării aparatului cablul trebuie să fie desfășurat în întregime.
8. Aparatul este echipat cu un cablu de alimentare cu ștecher (conexiune de tip Y). În cazul în care cablul de alimentare este deteriorat, trebuie înlocuit de producător sau de serviciul de asistență tehnică al acestuia sau în orice caz de către o persoană calificată similar, pentru a preveni orice risc.
9. Instalați aparatul asigurându-vă că întrerupătoarele și alte comenzi nu sunt accesibile persoanelor care folosesc baia sau dușul.
10. Lăsați cel puțin 15cm de spațiu liber pe părțile laterale și în spatele aparatului și lăsați cel puțin 30cm de spațiu liber deasupra aparatului (Fig.B).
11. Nu amplasați aparatul în apropierea surselor de căldură.
12.  Înainte de a trece la introducerea apei, închideți aparatul și scoateți ștecherul din priza de alimentare cu energie electrică. Asigurați-vă că nu depășiți nivelul maxim.
13. Pentru orice operațiune de reglare sau reparație, adresați-vă doar personalului specializat.
14.  Pentru a reduce riscul de incendiu sau de șocuri electrice, nu utilizați produsul în apropierea altor dispozitive electrice.
15. Evitați amplasarea produsului în aer liber. Nu suflați aer direct către persoane, în special copii și bătrâni.
16. Acest aparat este proiectat pentru uz pe podea.
17. Nu utilizați aparatul în apropierea perdelelor, deoarece materialul ar putea fi aspirat în prizele de aer (fig. 2).
18. Nu instalați aparatul pe tavan sau pe pereți.
19. Curățarea și întreținerea destinate a fi efectuate de către utilizator nu trebuie efectuate de copii nesupravegheați.
20. Aparatul poate fi utilizat de copii cu vârsta de peste 8 ani și de către persoane cu abilități fizice, senzoriale sau mentale reduse, fără experiență sau

fără cunoștințele necesare, atâta timp cât se află sub supraveghere sau după ce au primit instrucțiuni privind folosirea în siguranță a aparatului și înțelegerea pericolelor inerente.

21. Copiii nu trebuie să se joace cu aparatul.
22. Copiii cu vârsta sub 3 ani ar trebui ținuti departe de aparat, în cazul în care nu sunt supravegheați permanent.
23. Copiii cu vârsta cuprinsă între 3 și 8 ani trebuie să pornească/oprească aparatul doar atâta timp cât acesta a fost plasat sau instalat în poziția normală de funcționare și se află sub supraveghere sau primesc instrucțiuni privind utilizarea în siguranță a aparatului și înțeleg pericolele asociate.
24. Copiii cu vârsta între 3 și 8 ani nu trebuie să folosească priza, să regleze sau să curețe aparatul sau să efectueze operațiuni de întreținere rezervate utilizatorului.
25. Nivelul apei în rezervor (7) nu trebuie să fie mai mic decât nivelul minim recomandat atunci când funcția de răcire/umidificare este activă.
26. După ce ați umplut rezervorul (7) cu apă, nu înclinați și nu izbiți aparatul pe durata mutărilor pentru a evita stropirea cu apă.
27. Dacă aparatul este oprit o pe-

rioadă de timp mai lungă și are apă în rezervor (7), deconectați ștecherul de la priza de alimentare cu energie electrică, goliți și curățați rezervorul înainte de a-l utiliza din nou.

28. Pentru o utilizare corectă a aparatului **NU TREBUIE**:
 - a. Să-l amplasați imediat sub o priză de curent fixă
29. Cea mai frecventă cauză a supraîncălzirii este depunerea de praf sau puf în aparat. Îndepărtați în mod regulat aceste acumulări, deconectând aparatul de la priza de curent și aspirând orificiile de ventilație și grilajele.
30. Nu utilizați produse de curățare abrazive pe aparat. Curățați cu o cârpă umedă (nu udă) clătită cu apă caldă și săpun. Deconectați întotdeauna ștecherul de la sursa de alimentare electrică înainte de curățare.
31. Nu spălați și nu scufundați aparatul în apă sau alte lichide. Se pot cauza scurtcircuite sau incendii.
32. Este strict interzis să scoateți sau să instalați filtrul de hârtie umedă (16) în timpul funcționării ca umidificator.
33. În caz de incompatibilitate între priză și ștecherul aparatului, solicitați înlocuirea prizei cu alta de tip adecvat de către personal calificat profesional care să se asigure că secțiunea cablurilor prizei este adec-

vată pentru puterea absorbită de aparat. În general, utilizarea adaptoarelor și/sau prelungitoarelor nu este recomandată; dacă nu se poate evita utilizarea acestora, trebuie să se respecte normele de siguranță în vigoare și intensitatea curentului (A) nu trebuie să fie mai mică decât intensitatea maximă a aparatului.

34. Nu utilizați aparatul în caz de defecțiune sau funcționare defectuoasă, în cazul în care cablul sau ștecherul sunt deteriorate sau dacă a fost scăpat sau deteriorat în vreun fel. Opriti aparatul, deconectați ștecherul de la priză și efectuați verificarea din partea unui personal calificat profesional.
35. Nu demontați și nu faceți nicio modificare la aparat.
36. Repararea pe cont propriu a aparatului este extrem de periculoasă.
37. Nu utilizați aparatul în medii cu schimbări semnificative de

temperatură, deoarece în interiorul acestuia se poate forma condens.

38.  Rezervorul de apă trebuie să fie curățat la fiecare 2 zile. Asigurați-vă că rezervorul este bine uscat înainte de a depozita aparatul.
39. Nu utilizați aparatul în zone în care sunt utilizate sau stocate benzină, vopsele sau alte lichide inflamabile sau în medii în care sunt prezente gaze inflamabile sau gaze explozive.
40. Nu utilizați aparatul dacă în încăperea a fost pulverizat recent insecticid pe bază de gaz sau dacă există dispozitive de aromaterapie, vapori chimici sau reziduuri uleioase.
41. Aparatul trebuie utilizat exclusiv pentru a reîmprospăta, răci și umidifica aerul, cu unicul scop de a face temperatura ambientală confortabilă.

1 - DESCRIERE APARAT ȘI COMENZI (Fig.A)

- | | | |
|--|--|-----------------------------|
| 1 - Ușa de umplere cu apă | 7 - Rezervor apă | 12 - Indicator nivel apă |
| 2 - Panou de control | 7a - Clemă descărcare rezervor de apă | 13 - Manual de instrucțiuni |
| 3 - Partea superioară a aparatului | 8 - Roți | 14 - Ice box (2) |
| 4 - Pompă apă | 9 - Receptor telecomandă | 15 - Grilaj aer |
| 5 - Cablu de alimentare | 10 - Ieșirea aerului | 16 - Filtru din hârtie |
| 6 - Mâner pentru deplasarea aparatului | 11 - Opritoare pentru deschiderea aparatului | 17 - Telecomandă |

2 - INSTALARE

- Aparatul nu necesită instalare și trebuie utilizat exclusiv ca aparat portabil.

- După îndepărtarea ambalajului, asigurați-vă că aparatul este intact; dacă aveți îndoieli, nu îl utilizați și contactați personalul calificat profesional.
- **Este necesar să montați roțile înainte de a poziționa și/sau de a pune în funcțiune aparatul. Pentru a monta roțile, consultați Manualul de instrucțiuni.**
- Desfășurați complet cablul de alimentare electrică.
- Așezați aparatul într-un mediu adecvat și pe o suprafață stabilă și plană.
- Lăsați cel puțin 15cm de spațiu liber pe părțile laterale și în spatele aparatului și lăsați cel puțin 30cm de spațiu liber deasupra aparatului (Fig.B).
- **Este necesar să adăugați apă în rezervorul (7) sau (7b) înainte de a activa funcția de umidificare; pentru procedura corectă, consultați Manualul de instrucțiuni.**
- Introduceți ștecherul în priză de curent.



- **Asigurați-vă că parametrii rețelei de alimentare corespund cu datele redată pe plăcuța aparatului.**
- **Aranjați cablul în zone fără trafic pentru a evita împiedicarea.**

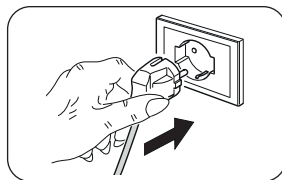

3 - FOLOSIREA APARATULUI

Modurile de funcționare ale răcitorului de aer pot fi selectate atât prin intermediul telecomenzii, cât și din panoul de control.

Recepția funcției selectate este confirmată de emiterea unui „bip” sonor.

3.1 - PANOU DE CONTROL ȘI TELECOMANDĂ

- A1. Buton ON/OFF
- A2. Buton Răcitor
- Buton Umidificator
- A3. Buton oscilație
- A4. Buton viteză aer
- A5. Buton timer
- A6. Tastă WIFI / Buton de mod
- L1. Led ON/OFF
- L2. Ledul umidificatorului
- L3. Led oscilație
- L4. Led ventilare
- L5. Led timer
- D1+D2. Valoarea vitezei aerului
- L6. Led pentru modul natural
- L7. Led pentru modul Repaus
- L8. Led pentru modul normal
- M1. Buton de reglare

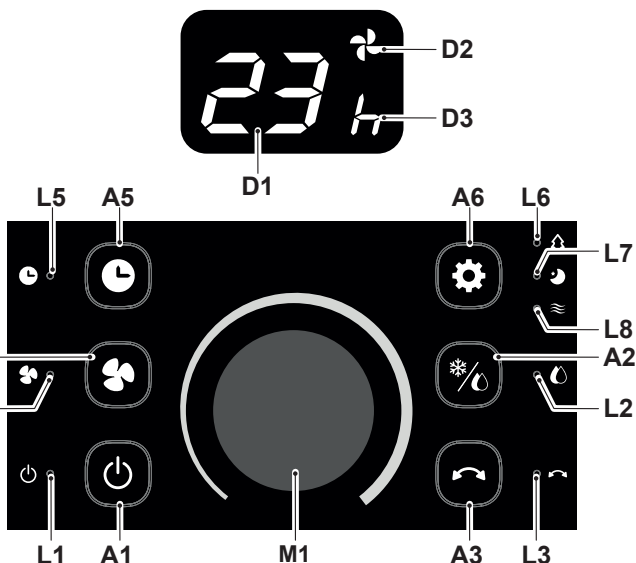

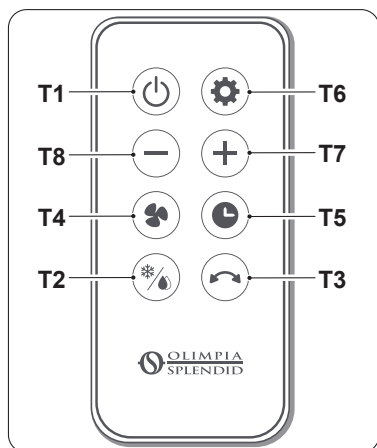

- T1. Buton **ON/OFF**
- T2. Buton Răcitor
Buton Umidificator
- T3. Buton oscilație
- T4. Buton viteză aer (1-24)
- T5. Buton timer
- T6. Buton de mod:
Normal
Natural
Repaus
- T7. Tastă de mărire a vitezei ventilatorului/setare timer
- T8. Tastă de reducere a vitezei ventilatorului/setare timer

3.2 - FOLOSIREA TELECOMENZII

Telecomanda livrată cu aparatul este instrumentul care vă permite să utilizați aparatul în modul cel mai confortabil. Este un instrument care trebuie manevrat cu grijă și în special:

- Evitați să îl udați (nu trebuie curățat cu apă sau expus la intemperii).
- Evitați căderea sau impactul violent.
- Evitați expunerea directă la razele soarelui.

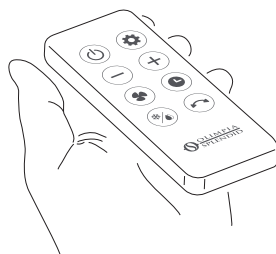

- **Nu utilizați împreună baterii vechi și noi sau baterii de mărci diferite.**
- **Nu lăsați bateriile în telecomandă dacă intenționați să nu utilizați dispozitivul mai mult de 2 luni.**



- **Lumina directă a soarelui poate afecta funcționarea receptorului pentru semnalul cu infraroșu.**
- **Traectoria dintre telecomandă și aparat trebuie să fie liberă.**
- **Dacă semnalul de la telecomandă pare să interfereze cu un alt aparat, mutați acest aparat în altă poziție sau contactați serviciul clienți.**
- **Lămpile electronice și fluorescente pot afecta transmisia dintre telecomandă și răcitorul de aer.**
- **Scoateți bateriile de alimentare în caz că telecomanda nu va fi utilizată pe o perioadă mai lungă.**

3.2.a - Introducerea bateriilor

Bateria NU este inclusă în furnitură.

Pentru a introduce corect bateria:

- a. Glisați capacul (17a) locașului pentru baterii.
- b. Introduceți bateria în compartimentul corespunzător.



Respectați cu strictețe polaritățile indicate în partea de jos a spațiului unde se află bateriile.

c. Închideți capacul corect.

3.2.b - Înlocuirea bateriilor

Bateriile trebuie să fie înlocuite dacă atunci când apăsați pe unul din butoane nu se aude beep-ul sonor de recepționare a semnalului aparatului.



Folosiți întotdeauna baterii noi.

Utilizarea de baterii vechi sau de tipuri diferite poate cauza defectarea telecomenzii.

Telecomanda utilizează o baterie de 3,0 V (tip AAA).



Odată descărcate, ambele baterii trebuie înlocuite și eliminate în centrele de colectare adecvate sau conform reglementărilor locale.



- **Nu eliminați bateriile ca deșeuri normale nesortate. Pentru eliminarea corectă a bateriilor, consultați reglementările locale.**
- **În partea inferioară a pictogramei referitoare la eliminarea bateriilor poate apărea simbolul unei substanțe chimice. Acest simbol indică faptul că bateria conține un metal greu care depășește o anumită concentrație. De exemplu Pb: Plumb (> 0,004%).**
- **Aparatele și bateriile uzate trebuie să fie tratate în unitățile adecvate pentru reutilizare, reciclare și recuperare. Garantând eliminarea corectă a bateriilor, veți contribui la prevenirea eventualelor consecințe negative asupra mediului și asupra sănătății umane.**
- Dacă nu utilizați telecomanda timp de câteva săptămâni sau chiar mai mult, scoateți bateriile.
Eventualele scurgeri ale bateriilor ar putea deteriora telecomanda.



Nu reîncărcați și nu demontați bateriile. Nu aruncați bateriile în foc. Pot arde sau exploda.



Dacă lichidul din baterii intră în contact cu pielea sau hainele, spălați-le cu atenție cu apă curată. Nu utilizați telecomanda cu baterii care au avut scurgeri.

Substanțele chimice conținute în baterii pot provoca arsuri sau alte pericole pentru sănătate.

4 - ÎNTREȚINERE ȘI CURĂȚARE



Înainte de a efectua orice operațiune de întreținere și curățare, asigurați-vă întotdeauna că ați scos ștecherul aparatului din priză.

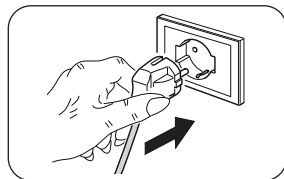

- Dacă aparatul este foarte murdar, se poate folosi o cârpă umezită cu apă caldă (max 50°C) și un detergent delicat pentru a curăța părțile exterioare. Ștergeți cu o cârpă uscată.
- Utilizați o pensulă sau un aspirator pentru a îndepărta praful de pe grilajele de intrare/ieșire a aerului.



- **Asigurați-vă că aparatul este complet uscat înainte de a reconecta ștecherul la priză de curent.**
- **Nu utilizați o cârpă tratată chimic sau antistatic pentru a curăța aparatul.**
- **Nu folosiți benzină, solvent, pastă de lustruit sau alți solvenți similari. Aceste produse pot cauza stricarea sau deformarea suprafeței de plastic.**
- **Nu folosiți uleiuri, substanțe chimice sau produse abrazive pentru a curăța aparatul.**
- **Nu spălați și nu scufundați aparatul în apă.**
- **În cazul unei defecțiuni a aparatului, nu încercați să-l demontați, ci contactați dealerul sau serviciul de asistență tehnică.**

4.1 - ÎNLOCUIRE FILTRU DE AER (FIG.C)

- a. Folosind o șurubelniță în stea (nu este furnizată în dotare), scoateți șuruburile (22) din filtrul (15).
- b. Glisați filtrul afară (16) din grilaj (15) și înlocuiți-l.
- c. Fixați filtrul (15) cu șuruburile (22).



Nu folosiți aparatul fără filtrele poziționate corect sau dacă acestea sunt deteriorate sau uzate.

4.2 - CURĂȚARE REZERVOR



Rezervorul de apă trebuie să fie curățat la fiecare 2 zile.

Dacă intenționați să nu utilizați aparatul pentru o perioadă prelungită, urmați instrucțiunile din manualul extins, care poate fi descărcat prin intermediul codului QR de pe primele pagini ale manualului.

ILLUSTRATIONER

Illustrationerna är samlade på de första sidorna i handboken.



ALLMÄN INNEHÅLLS- FÖRTECKNING	0 - ALLMÄN INFORMATION	1	FJÄRRKONTROLL.....	5
	0.1 - SYMBOLER.....	1	3.2 - ANVÄNDNING AV	
	0.2 - ALLMÄNNA VARNINGSTEXTER.....	1	FJÄRRKONTROLLEN	6
	1 - BESKRIVNING AV APPARATEN		3.2.a - Isättning av batterier.....	6
	OCH KOMMANDON (Bild A)	4	3.2.b - Byte av batterierna	7
	2 - INSTALLATION	4	4 - UNDERHÅLL OCH RENGÖRING	8
	3 - ANVÄNDNING AV APPARATEN	5	4.1 - BYTE AV LUFTFILTER (Bild C).....	8
	3.1 - MANÖVERPANEL OCH		4.2 - RENGÖRING AV TANKEN.....	8

0 - ALLMÄN INFORMATION

0.1 - SYMBOLER

De piktogram som beskrivs i följande kapitel gör det möjligt att snabbt och på ett enhetligt sätt tillhandahålla nödvändig information för en korrekt användning av maskinen under säkra förhållanden.

	Indikerar att detta dokument måste läsas igenom noggrant innan apparaten installeras och/eller används.
	Indikerar att servicepersonalen måste hantera apparaten i enlighet med installationshandboken.
	Signalerar till den berörda personalen att det är förbjudet att täcka över apparaten för att undvika överhettning.
	Signalerar till den berörda personalen att den beskrivna manövern medför en risk för elstöt om den inte utförs i enlighet med säkerhetsföreskrifterna.
	Signalerar till den berörda personalen att den beskrivna manövern medför en risk för fysisk skada om den inte utförs i enlighet med säkerhetsföreskrifterna.

0.2 - ALLMÄNNA VARNINGSTEXTER





1. Läs noga igenom denna handbok innan ni går vidare med någon typ av manöver (installation, underhåll, användning) och följ noggrant det som beskrivs i varje enskilt kapitel.



2. Förvara denna handbok och håll den i gott skick för all framtida konsultation.

3. Efter att ha avlägsnat emballaget ska ni försäkra er om att apparaten är i fullgott skick. Förpackningsmaterialet får inte lämnas inom räckhåll för barn eftersom de kan utgöra en fara för dem.

4. Innan apparaten ansluts ska ni försäkra er om att uppgifterna på märkskylten motsvarar de som gäller för nät-försörjningen. Märkskylten sitter på apparaten.
5. Installera apparaten enligt tillverkarens instruktioner. En felaktig installation kan orsaka skador på personer, djur eller föremål men tillverkaren kan inte hållas ansvarig för dessa.
6. Använd alltid apparaten enbart i horisontellt läge. Placera apparaten i en lämplig miljö och på en stabil och plan yta.
7. Vid användning av apparaten ska hela kabeln alltid vara utdragen.
8. Apparaten är utrustad med en nätkabel med kontakt (Y-anslutning). Om nätkabeln är skadad ska den bytas ut av tillverkaren eller av dennes tekniska service eller hur som helst av en person med liknande kompetens för att förhindra alla typer av risker.
9. Installera apparaten och se till att brytare och andra kommandon inte kan nås av dem som använder toaletten eller duschen.
10. Lämna minst 15 cm fritt utrymme på sidorna och bakom apparaten och lämna minst 30 cm fritt utrymme ovanför apparaten (Bild B).
11. Placera inte apparaten i närheten av värmekällor.
12.  Stäng av apparaten och dra ut kontakten ur eluttaget innan ni fyller på vatten. Var noga med att inte överskrida maxnivån.
13. För alla typer av justeringar eller reparationer, vänd er enbart till specialutbildad personal.
14.  För att minska risken för brand eller elstötår får produkten inte användas i närheten av någon annan elektronisk anordning.
15. Undvik att placera produkten utomhus. Blås inte luft direkt mot personer, i synnerhet inte mot barn och äldre.
16. Apparaten är utformad för att användas på marken.
17. Använd inte apparaten nära gardiner, eftersom materialet kan sugas in i luftintagen (bild 2).
18. Montera den inte i tak eller på väggar.
19. Rengöring och underhåll som ska utföras av användaren får inte utföras av barn utan tillsyn.
20. Enheten kan användas av barn över 8 års ålder och av personer med nedsatt fysisk, sensorisk och mental förmåga samt personer utan nöd-

- vändig erfarenhet eller kunskap förutsatt att de är under tillsyn eller efter att de har fått instruktioner om säker användning av enheten och har förstått de risker som enheten kan medföra.
21. Barn får inte leka med apparaten.
 22. Barn under 3 års ålder bör hållas utom räckhåll för enheten om de inte är under ständig tillsyn.
 23. Barn mellan 3 och 8 år får endast slå på/av apparaten förutsatt att den har placerats eller installerats i dess vanliga funktionsposition, att de får tillsyn eller instruktioner om hur apparaten används säkert och att de förstår riskerna.
 24. Barn mellan 3 och 8 år får inte sätta i kontakten, justera eller rengöra apparaten och inte heller utföra underhåll som åligger tillverkaren.
 25. Vattennivån i tanken (7) får inte vara lägre än miniminivån när kyl-/luftfuktarfunktionen är aktiv.
 26. Efter att ha fyllt på tanken (7) med vatten, får apparaten inte lutas eller stöta emot något vid förflyttning för att undvika vattenstänk.
 27. Om apparaten inte används under en längre tidsperiod med vatten i tanken (7), ska kontakten dras ut ur eluttaget och tankentömmas och rengöras innan den används på nytt.
 28. För en korrekt användning av apparaten FÅR MAN INTE:
 - a. Placera den omedelbart under ett fast eluttag
 29. Den vanligaste orsaken till överhettning är beläggningar av damm eller ludd i apparaten. Avlägsna denna typ av ansamlingar regelbundet genom att koppla från enheten och dra ut kontakten och därefter dammsuga ventilationsöppningarna och gallren.
 30. Använd inte frätande rengöringsmedel på apparaten. Rengör med en fuktig trasa (inte våt) sköljd i varmt tvål-vatten. Koppla alltid bort kontakten från strömförsörjningen före rengöring.
 31. Tvätta inte eller sänk ner apparaten i vatten eller andra vätskor. Det kan leda till kortslutning eller brand.
 32. Det är strängt förbjudet att ta bort eller installera filtret i fuktigt papper (16) under användningen som luftfuktare.
 33. Om uttaget och apparatens kontakt inte är kompatibla ska uttaget bytas ut mot ett annat lämpligt uttag av kvalificerad fackpersonal, som ska säkerställa att kablarnas tvärsnitt för uttaget är lämpliga för ap-

paratens absorberade effekt. I allmänhet avråder vi från att använda adaptrar och/eller förlängningssladdar. Om det skulle vara oundvikligt att använda dem ska de uppfylla säkerhetskraven och deras strömbelastningsförmåga (A) får inte vara lägre än apparatens maximala kapacitet.

34. Använd inte apparaten i händelse av fel eller felfunktion, om sladden eller kontakten är skadad, eller om den har tappats eller skadats på något sätt. Stäng av apparaten, dra ut kontakten ur eluttaget och se till att den kontrolleras av kvalificerade fackmän.
35. Montera inte ned och utför inte heller ändringar på apparaten.
36. Det är oerhört farligt att reparera apparaten på egen hand.
37. Använd inte apparaten i miljöer med betydande temperaturändringar eftersom det

kan bildas kondens inuti apparaten.

38.  Vattentanken ska rengöras vartannat år. Säkerställ att tanken är riktigt torr innan den sätts tillbaka i apparaten.
39. Använd inte apparaten i områden där bensin, färger eller andra lättantändliga vätskor används eller i omgivningar där det finns lättantändliga eller explosiva gaser.
40. Använd inte apparaten om det nyligen har sprutats insektsbekämpningsmedel i lokalen eller om det finns rörelse som är tänd, kemiska ångor eller oljerester.
41. Apparaten får endast användas för att friska upp, kyla ned eller luftfukta med det enda syftet att göra temperaturen i miljön behaglig.

1 - BESKRIVNING AV APPARATEN OCH KOMMANDON (Bild A)

- | | | |
|--------------------------------------|--|---------------------------|
| 1 - Lucka för vattenpåfyllning | 7 - Vattentank | 12 - Vattennivåmärke |
| 2 - Manöverpanel | 7a - Klämma för dränering av vattenbehållare | 13 - Instruktionshäfte |
| 3 - Övre del av apparaten | 8 - Hjul | 14 - Ice box (2) |
| 4 - Vattenpump | 9 - Fjärrkontrollmottagare | 15 - Luftgaller |
| 5 - Nätkabel | 10 - Luftutsläpp | 16 - Filter i pappersform |
| 6 - Handtag för att flytta apparaten | 11 - Spärrar öppning av apparaten | 17 - Fjärrkontroll |

2 - INSTALLATION

- Enheten behöver inte installeras och ska endast användas som bärbar enhet.

- När du har tagit bort förpackningen, se till att enheten är intakt; Om du är osäker, använd den inte utan kontakta professionellt kvalificerad personal.
- **Hjulen måste monteras före uppställning och/eller användning av apparaten. Se instruktionsboken för montering av hjulen.**
- Dra ut nätsladden helt och hållet.
- Placera apparaten i en lämplig miljö och på en stabil och plan yta.
- Lämna minst 15 cm fritt utrymme på sidorna och bakom apparaten och lämna minst 30 cm fritt utrymme ovanför apparaten (Bild B).
- **Vatten måste fyllas på i behållaren (7) eller (7b) innan luftfuktarfunktionen aktiveras, se instruktionsboken för korrekt tillvägagångssätt.**
- Anslut kontakten till eluttaget.



- **Säkerställ att nätverksdatorn överensstämmer med det som anges på apparatens märkskylt.**
- **Placera ut kabeln i områden där ingen passerar för att undvika att personer kan snubbla över den.**

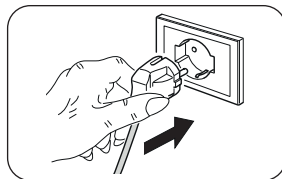

3 - ANVÄNDNING AV APPARATEN

Apparatens funktioner kan väljas både via fjärrkontrollen och manöverpanelen.
Mottagandet av den valda funktionen bekräftas genom att summern avger ett "bip"-ljud.

3.1 - MANÖVERPANEL OCH FJÄRRKONTROLL

- A1. ON/OFF-knapp
- A2. Kylarens knapp
- Luftfuktarens knapp
- A3. Svängningsknapp
- A4. Knapp för lufthastighet
- A5. Timer-knapp
- A6. Lägesväljare
- L1. LED ON/OFF
- L2. Luftfuktarens lysdi-
od
- L3. Led svängning
- L4. LED ventilation
- D1+D2. Värde för
lufthastighet
- L5. LED timer
- D1+D3. Värde för
timerinställningar
- L6. Led naturligt läge
- L7. Led viloläge
- L8. LED normalt läge
- M1. Reglage



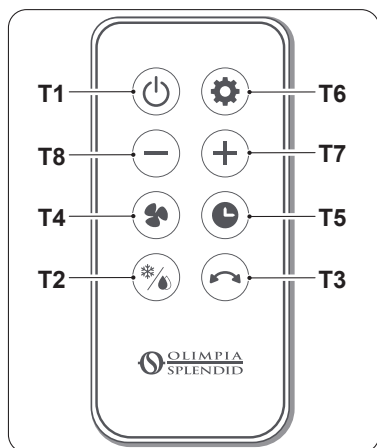

- T1. **ON/OFF-knapp**
- T2. Kylarens knapp
Luftfuktarens knapp
- T3. Svängningsknapp
- T4. Knapp för lufthastighet a (1-24)
- T5. Timer-knapp
- T6. Lägesväljare:
Normalt
Naturligt
Vila
- T7. Knapp för ökning av fläkthastighet/timerinställning
- T8. Knapp för sänkning av fläkthastighet/timerinställning

3.2 - ANVÄNDNING AV FJÄRRKONTROLLEN

Fjärrkontrollen som levereras med apparaten är det instrument som gör det möjligt att använda enheten på ett bekvämt sätt. Det är ett instrument som ska hanteras försiktigt och särskilt:

- Undvika att blöta ner den (den får inte rengöras med vatten eller lämnas ute i väder och vind).
- Undvik att låta den falla ner på golvet eller hårda stötar.
- Undvik att utsätta den för direkt solljus.



- **Använd inte gamla och nya batterier eller batterier av olika märken tillsammans.**
- **Låt inte batterierna sitta kvar i fjärrkontrollen om du inte tänker använda den på mer än två månader.**



- **Direkt solljus kan störa mottagaren av den infraröda signalen funktion.**
- **Avståndet mellan fjärrkontrollen och enheten måste vara fri.**
- **Om signalen från fjärrkontrollen verkar störa en annan enhet, flytta enheten till en annan plats eller kontakta kundtjänst.**
- **Elektroniska lampor och lysrör kan störa överföringen mellan fjärrkontrollen och luftkonditioneringen.**
- **Ta ur batterierna om fjärrkontrollen inte används under en längre tid.**

3.2.a - Isättning av batterier

Batteriet ingår INTE i leveransen. För att sätta i batteriet på rätt sätt:

- a. Ta bort batterifackets lucka (17a).
- b. Sätt i batteriet i batterifacket.



Var mycket noga med att respektera polariteterna som indikeras i botten av batterifacket.

c. Stäng locket korrekt.

3.2.b - Byte av batterierna

Batterierna ska bytas ut om bip-ljudet för mottagning av apparatens signal inte hörs när en av knapparna trycks ned.



Använd alltid nya batterier. Användning av gamla batterier eller en annan typ av batterier kan göra att fjärrkontrollen inte fungerar som den ska.

Fjärrkontrollen använder ett 3,0 V-batteri (av typen AAA).



När de väl är urladdade ska båda batterierna bytas ut och kastas bort och lämnas in vid särskilda uppsamlingsställen eller i enlighet med lokala bestämmelser.



- Släng inte batterier som vanligt osorterat avfall. Se lokala bestämmelser för korrekt avfallshantering av batterier.
- Längst ner på ikonerna för bortskaffande av batterier kan symbolen för ett kemiskt ämne visas. Denna symbol indikerar att batteriet innehåller en tungmetall som överskrider en viss koncentration. T.ex. Pb: Bly (>0,004 %).
- Begagnade apparater och batterier måste behandlas i lämpliga anläggningar för återanvändning och materialåtervinning. Genom att se till att batterierna skaffas bort på rätt sätt hjälper du till att förhindra negativa konsekvenser för miljön och människors hälsa.
- Om ni inte använder fjärrkontrollen under ett par veckor eller längre, ska batterierna tas ut.
Eventuellt läckage från batterierna kan skada fjärrkontrollen.



**Ladda inte och montera inte isär batterierna. Kasta inte batterierna i eld.
De kan brinna eller explodera.**



**Om batterivätskan rinner ut på hud eller kläder ska de tvättas noga med rent vatten. Använd inte fjärrkontrollen med batterierna som läckt.
De kemiska produkterna i batterierna kan förorsaka brännskador eller andra hälsorisker.**

4 - UNDERHÅLL OCH RENGÖRING



innan du fortsätter med någon typ av underhåll och rengöring ska du alltid se till att ha dragit ut kontakten ur nätuttaget.

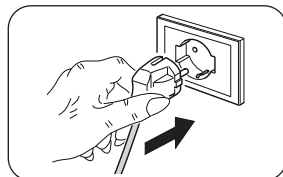

- Om apparaten är mycket smutsig kan du använda en trasa fuktad med varmt vatten (max 50 °C) och ett mildt rengöringsmedel för att rengöra de yttre delarna. Torka av med en torr trasa.
- Använd en borste eller en dammsugare för att ta bort damm från luftintags-/utloppsgallren.



- **Se till att apparaten är helt torr innan du ansluter kontakten till eluttaget igen.**
- **Använd inte en kemiskt behandlad eller antistatisk trasa för att rengöra enheten.**
- **Använd inte bensen, lösningsmedel, polermedel eller liknande rengöringsmedel. Denna typ av produkter kan göra att plastytorna går sönder eller deformeras.**
- **Använd inte oljor, kemikalier eller slipande produkter för att rengöra apparaten.**
- **Tvätta eller doppa inte apparaten i vatten.**
- **I händelse av ett fel på apparaten, försök inte plocka isär den utan kontakta återförsäljaren eller teknisk assistans.**

4.1 - BYTE AV LUFTFILTER (Bild C)

- a. Ta bort skruvarna (22) från filtret (15) med hjälp av en stjärnskruvmejsel (medföljer ej).
- b. Dra ut filtret (16) från gallret (15) och byt ut det.
- c. Sätt fast filtret (15) med skruvarna (22).



Använd inte apparaten om filtren inte är korrekt placerade eller om de är skadade eller utslitna.

4.2 - RENGÖRING AV TANKEN



Vattentanken ska rengöras vartannat år.

Om du inte tänker använda apparaten under en längre tid, följ instruktionerna i handboken som kan laddas ner via QR-koden på de första sidorna i handboken.

KUVAT

Kuvat on ryhmitelty ohjekirjan alkusivuille



SISÄLLYSLUETTELO

0 - YLEISTIETOJA	1	3.1 - OHJAUSPANEELI JA KAUKOSÄÄDIN ..	5
0.1 - SYMBOLIT	1	3.2 - KAUKOSÄÄTIMEN KÄYTTÖ	6
0.2 - YLEISET VAROITUKSET	1	3.2.a - Paristojen laitto	6
1 - LAITTEEN JA OHJAUSTEN KUVAUS		3.2.b - Paristojen vaihto	7
(kuva A) 4		4 - HUOLTO JA PUHDISTUS	8
2 - ASENNUS	4	4.1 - ILMANSUODATTIMEN VAIHTO	
3 - LAITTEEN KÄYTTÖ	5	(kuva C)	8
		4.2 - SÄILIÖN PUHDISTUS	8

0 - YLEISTIETOJA

0.1 - SYMBOLIT

Seuraavassa luvussa esitetyt piirrokset antavat nopeasti ja yksiselitteisesti tietoa, jota tarvitaan laitteen oikeaan ja turvalliseen käyttöön.

	Ilmoittaa, että tämä asiakirja on luettava huolellisesti ennen laitteen asentamista ja/tai käyttöä.
	Osoittaa, että huoltohenkilöstön on käsiteltävä laitetta asennusohjeen mukaisesti.
	Osoittaa asianomaiselle henkilöstölle, että jos kuvattua toimenpidettä ei suoriteta turvallisuuteen liittyviä määräyksiä noudattamalla, sähköiskun vaara on olemassa.
	Osoittaa asianomaiselle henkilöstölle, että jos kuvattua toimenpidettä ei suoriteta turvallisuuteen liittyviä määräyksiä noudattamalla, fyysisten vammojen syntymiseen liittyvä vaara on olemassa.

0.2 - YLEISET VAROITUKSET



1. Lue tämä opas huolellisesti ennen kuin ryhdyt mihinkään toimenpiteeseen (asennus, huolto, käyttö) ja noudata tarkasti yksittäisiä lukuja.



2. Säilytä tätä ohjekirjaa tulevaa tarvetta varten.

3. Kun olet poistanut pakkauksen, varmista laitteen eheys. Pakkaustarvikkeita ei saa jättää lasten ulottuville, sillä ne saattavat aiheuttaa potentiaalisen vaaran.

4. Varmista ennen laitteen liittämistä, että tyyppikilven tiedot vastaavat sähköverkon tietoja. Tyyppikilpi sijaitsee laitteessa.
5. Asenna laite valmistajan ohjeiden mukaisesti. Väärä asennus, josta valmistajaa ei voi pitää vastuussa, saattaa aiheuttaa vahinkoja henkilöille, eläimille tai esineille.
6. Käytä laitetta aina yksinomaan vaakasuorassa asennossa. Aseta laite sopivaan ympäristöön ja vakaalle, tasiselle alustalle.
7. Laitteen käytön aikana kela aina koko johto auki.
8. Laitteessa on pistokkeella varustettu virtajohto (Y-tyyppinen liitäntä). Jos virtajohto on vaurioitunut, se on vaihdettava valmistajan tai sen teknisen huoltopalvelun tai vastaavan pätevyyden omaavan henkilön toimesta vaarojen välttämiseksi.
9. Asenna laite siten, että katkaisimet ja muut hallintalaitteet ovat kylpyammeen tai suihkun käyttäjien ulottumattomissa.
10. Jätä vähintään 15 cm vapaata tilaa laitteen sivuille ja taakse ja vähintään 30 cm vapaata tilaa laitteen yläpuolelle (kuva B).
11. Älä aseta laitetta lähelle lämmönlähteitä.
12.  Sammuta laite ja irrota se pistorasiasta ennen veden syöttämistä. Varo ylittämästä enimmäistasoa.
13. Mahdolliset säätö- tai korjaustyöt on annettava vain erikoishenkilöstön tehtäväksi.
14.  Tulipalon tai sähköiskun vaaran vähentämiseksi älä käytä tuotetta muiden elektronisten laitteiden lähellä.
15. Vältä tuotteen sijoittamista ulkotiloihin. Älä puhalla ilmaa suoraan ihmisiä, erityisesti lapsia ja vanhuksia, kohti.
16. Laite on tarkoitettu käytettäväksi maassa.
17. Älä käytä laitetta verhojen läheisyydessä, koska materiaalia voi imeytyä ilmanottoaukkoihin (kuva 2).
18. Älä asenna kattoon tai seinin.
19. Lapset eivät saa suorittaa säännöllistä puhdistusta ja huoltoa ilman valvontaa.
20. Laitteen käyttö on sallittu vähintään 8-vuotiaille lapsille ja sellaisille henkilöille, joiden fyysinen, aisteihin liittyvä tai henkinen toimintakyky on rajoittunut tai joilla ei ole kokemusta tai tietoa laitteen käytöstä sillä ehdolla, että

- heitä valvotaan ja opastetaan laitteen turvalliseen käyttöön liittyen ja tuntevat sen käyttöön liittyvät vaarat.
21. Lapset eivät saa leikkiä laitteella.
 22. Alle 3-vuotiaita lapsia on pidettävä loitolla ellei heitä valvota jatkuvasti.
 23. 3 - 8 -vuotiaat lapset saavat yksinomaan käynnistää/sammuttaa laitteen sillä ehdolla, että se on asetettu tai asennettu normaaliin toiminta-asentoon ja että heidän toimintaansa valvotaan ja opastetaan laitteen turvalliseen käyttöön liittyen ja että he ymmärtävät käyttöön liittyvät vaarat.
 24. 3 - 8 -vuotiaat lapset eivät saa asettaa pistoketta pistorasiaan, säätää tai puhdistaa laitetta eikä suorittaa käyttäjälle kuuluvia huoltotoimenpiteitä.
 25. Säiliön (7) vedenpinta ei saa olla suositeltua vähimmäistasoa alempana, kun jäähdytys-/ilmankostutustoiminto on käytössä.
 26. Kun olet täyttänyt säiliön (7) vedellä, älä kallista tai tönäise laitetta liikkuessasi, jotta vesi ei roisku.
 27. Jos laitetta ei käytetä pitkään aikaan veden ollessa säiliössä (7), irrota laite pistorasiasta, tyhjennä ja puhdista säiliö ennen uutta käyttöä.
 28. Laitteen oikeaa käyttöä varten **ÄLÄ**:
 - a. Sijoita sitä välittömästi kiinteän pistorasian alle
 29. Yleisin syy ylikuumenemiseen on pölyn tai nukan kertyminen laitteeseen. Poista nämä kertymät säännöllisesti irrottamalla laite pistorasiasta ja imuroimalla tuuletusaukot ja ritilät.
 30. Älä käytä hankaavia tai nestemäisiä materiaaleja laitteessa. Puhdista kostealla (ei märällä) liinalla, joka on kasteltu kuumaan saippuaveteen. Irrota pistoke virtälähteestä aina ennen puhdistusta.
 31. Älä pese tai upota laitetta veteen tai muihin nesteisiin. Saattaa syntyä oikosulku tai tulipalo.
 32. Märän paperisuodattimen (16) poistaminen tai asentaminen on ehdottomasti kielletty ilmankostuttimen käytön aikana.
 33. Jos pistorasia ja laitteen pistotulppa eivät sovi yhteen, vaihdata pistorasia toiseen sopivaan pistorasiaan ammattitaitoisella henkilökunnalla, joka varmistaa, että pistorasian kaapelin poikkeileikkaus on sopiva laitteen

ottamalle teholle. Jos niiden käyttö on välttämätöntä, niiden on oltava voimassa olevien turvallisuusstandardien mukaisia, ja niiden virran nimellisarvon (A) on oltava vähintään laitteen enimmäisvirran nimellisarvon suuruisen.

34. Älä käytä laitetta, jos se hajoaa tai siinä on toimintahäiriöitä, jos johto tai pistoke on vaurioitunut tai jos se on pudonnut tai vahingoittunut millään tavalla. Sammuta laite, irrota se pistorasiasta ja anna ammattitaitoisen henkilön tarkastaa se.
35. Älä pura äläkä tee muutoksia laitteeseen.
36. Laitteen korjaaminen itse on erittäin vaarallista.
37. Älä käytä laitetta ympäristössä, jossa lämpötila vaihtelee huomattavasti, koska laitteen sisälle voi muodos-

tua kondenssivettä.

38.  Vesisäiliö on puhdistettava 2 päivän välein. Varmista, että säiliö on kuiva ennen laitteen varastointia.
39. Älä käytä laitetta tiloissa, joissa käytetään tai säilytetään bensiiniä, maalia tai muita syttyviä nesteitä, tai ympäristöissä, joissa on syttyviä tai räjähtäviä kaasuja.
40. Älä käytä laitetta, jos huoneeseen on äskettäin ruiskutettu hyönteismyrkkyä tai jos huoneessa on palavia suitsukkeita, kemikaalihöyryjä tai öljyisiä jäämiä.
41. Laitetta saa käyttää ainoastaan jäädyttämiseen, viilentämiseen ja kostuttamiseen, ja sen ainoana tarkoituksena on tehdä huoneen lämpötilasta miellyttävä.

1 - LAITTEEN JA OHJAUSTEN KUVAUS (kuva A)

- | | | |
|---------------------------------------|----------------------------------|------------------------|
| 1 - Veden täyttöluukku | 7a - Vesisäiliön tyhjennysliitin | 12 - Vesitason osoitin |
| 2 - Ohjauspaneeli | 8 - Pyörät | 13 - Käyttöohje |
| 3 - Laitteen yläosa | 9 - Kaukosäätimen vastaanotin | 14 - Jäärasia (2) |
| 4 - Vesipumppu | 10 - Ilman ulostulo | 15 - Ilmaritilä |
| 5 - Virtajohto | 11 - Laitteen avautumisen salvat | 16 - paperisuodatin |
| 6 - Kahva laitteen siirtämistä varten | | 17 - Kaukosäädin |
| 7 - Vesisäiliö | | |

2 - ASENNUS

- Laite ei vaadi asennusta, ja sitä tulee käyttää vain kannettavana laitteena.

- Varmista laitteen eheys pakkauksesta purkamisen jälkeen; jos olet epävarma, älä käytä laitetta ja käänny ammattitaitoisen henkilökunnan puoleen.
- **Pyörät on asennettava ennen laitteen asemointia ja/tai käyttöä. Katso pyörien kiinnittämistä koskevat ohjeet käyttöohjeesta.**
- Kelaa virtajohto kokonaan auki.
- Aseta laite sopivaan ympäristöön ja vakaalle, tasaiselle alustalle.
- Jätä vähintään 15 cm vapaata tilaa laitteen sivuille ja taakse ja vähintään 30 cm vapaata tilaa laitteen yläpuolelle (kuva B).
- **Säiliöön (7) tai (7b) on lisättävä vettä ennen ilmankostutustoiminnon aktivoimista, katso oikea menettely käyttöohjeesta.**
- Aseta pistoke pistorasiaan.



- **Varmista, että verkkotiedot vastaavat laitteen tyyppikilvessä ilmoitettuja tietoja.**
- **Sijoita johto alueille, joilla ei kuljeta kompastumisen välttämiseksi.**

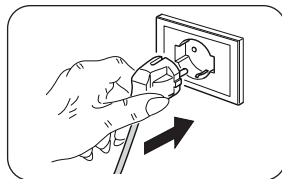

3 - LAITTEEN KÄYTTÖ

Laitteen toimintatilat voidaan valita joko kaukosäätimellä tai ohjauspaneelista. Valitun toiminnon vastaanottaminen vahvistetaan summerin ”piippauksella”.

3.1 - OHJAUSPANEELI JA KAUKOSÄÄDIN

A1. ON/OFF -näppäin

- A1. ON/OFF -näppäin
- A2. Jäähdytys -näppäin
- Ilmankostutin -näppäin
- A3. Värähtely -näppäin
- A4. Ilman nopeus -näppäin
- A5. Ajastimen näppäin
- A6. Toimintatila -näppäin
- L1. ON/OFF-led-valo
- L2. Ilmankostuttimen led-valo
- L3. Värähtelyn led-valo
- L4. Ilmanvaihottavan led-valo
- D1+D2. Ilman nopeuden arvo
- L5. Ajastimen led-valo
- D1+D3. Ajastimen asetusarvo
- L6. Luonnollisen tavan led-valo
- L7. Lepotavan led-valo
- L8. Normaalin toimintatavan led-valo
- M1. Säätonuppi

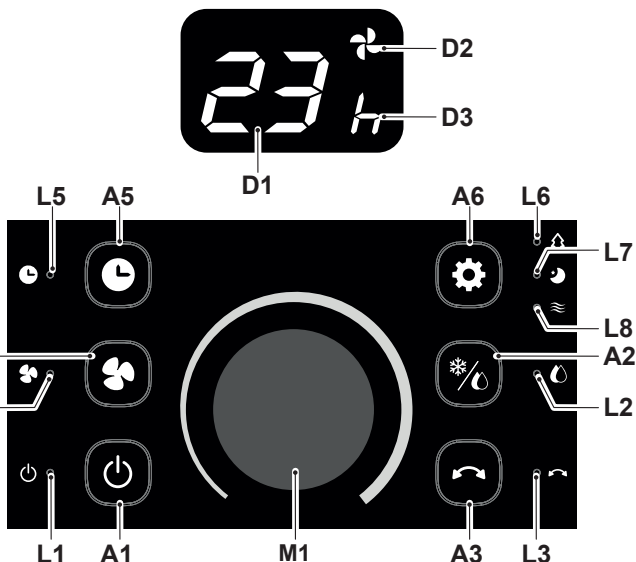

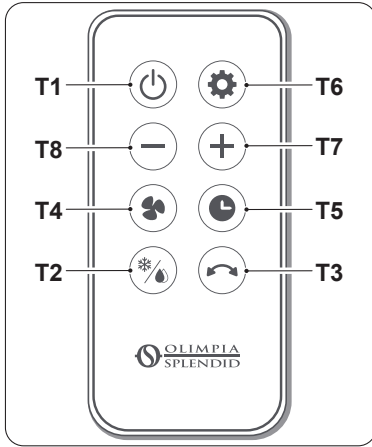

- T1. ON/OFF** -näppäin
T2. Jäähdytys -näppäin
 Ilmankostutin -näppäin
T3. Värähtely -näppäin
T4. Ilman nopeus -näppäin (1-24)
T5. Ajustimen näppäin
T6. Toimintatila -näppäin:
 Normaali
 Luonnollinen
 Lepo
T7. Puhaltimen nopeuden lisäys/ajastimen asetus-
 painike
T8. Puhaltimen nopeuden vähennys/ajastimen ase-
 tuspainike

3.2 - KAUKOSÄÄTIMEN KÄYTTÖ

Laitteen mukana toimitettu kaukosäädin on työkalu, jonka avulla voit käyttää laitetta mahdollisimman kätevästi.

Se on väline, jota on käsiteltävä huolellisesti ja erityisesti:

- Vältä sen kastumista (sitä ei saa puhdistaa vedellä eikä jättää vesisateeseen).
- Vältä pudottamista maahan tai siihen kohdistuvia voimakkaita iskuja.
- Vältä suoraa altistumista auringonvalolle.

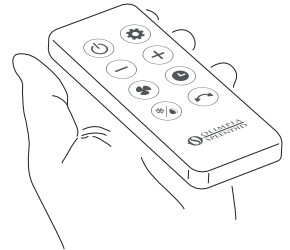

- **Älä käytä vanhoja ja uusia paristoja tai eri merkkiä paristoja yhdessä.**
- **Älä jätä paristoja kaukosäätimeen, jos et aio käyttää laitetta yli 2 kuukauteen.**



- **Suora auringonvalo voi häiritä infrapunasignaalin vastaanottimen toimintaa.**
- **Kaukosäätimen ja laitteen välisen reitin on oltava vapaa.**
- **Jos kaukosäätimen signaali näyttää häiritsevän toista laitetta, siirrä laite toiseen paikkaan tai ota yhteyttä asiakaspalveluun.**
- **Elektroniset ja loistelamput voivat häiritä kaukosäätimen ilmastointilaitteen välisiä lähetyksiä.**
- **Poista paristot, jos kaukosäädintä ei käytetä pitkään aikaan.**

3.2.a - Paristojen laitto

Paristo EI kuulu toimitukseen.

Aseta paristo oikein paikalleen:

- Irrota luukku (17a) paristolokerosta.
- Aseta paristo paristolokeroon.



Noudata huolellisesti paristolokeron pohjassa ilmoitettuja napaisuuksia.

c. Sulje luukku oikein.

3.2.b - Paristojen vaihto

Paristot on vaihdettava, jos jonkin painikkeen painaminen ei anna äänimerkkiä, kun laitteen signaali vastaanotetaan.



Käytä aina uusia paristoja.

Vanhojen tai erityyppisten paristojen käyttö voi johtaa kaukosäätimen toimintahäiriöön.

Kaukosäädin käyttää 3,0 V:n paristoa (tyyppi AAA).



Kun molemmat paristot ovat kuluneet loppuun, ne on vaihdettava ja hävitettävä asianmukaisiin keräyspisteisiin tai paikallisten määräysten mukaisesti.



- Älä hävitä paristoja tavallisen lajittelemattoman jätteen mukana. Katso paikalliset määräykset paristojen oikeasta hävittämisestä.
- Akun hävittämiskuvakkeen alareunassa voi näkyä kemiallisen aineen symboli. Tämä symboli osoittaa, että akku sisältää raskasmetallia, jonka pitoisuus ylittää tietyn raja-arvon. Esimerkiksi Pb: Lyijy (>0,004 %).
- Käytetyt laitteet ja paristot on käsiteltävä asianmukaisissa laitoksissa uudelleenkäyttöä, kierrätystä ja hyödyntämistä varten. Kun varmistat, että paristot ja akut hävitetään oikein, voit ehkäistä mahdollisia kielteisiä seurauksia ympäristölle ja ihmisten terveydelle.
- Jos et käytä kaukosäädintä muutamaan viikkoon tai pidempään, ota paristot pois paikoiltaan.
Vuotavat paristot voivat vahingoittaa kaukosäädintä.



Älä lataa tai pura paristoja. Älä heitä paristoja tuleen. Ne voivat palaa tai räjähtää.



Jos paristosta vuotavaa nestettä joutuu iholle tai vaatteisiin, pese huolellisesti puhtaalla vedellä. Älä käytä kaukosäädintä vuotavien paristojen kanssa. Paristojen sisältämät kemikaalit voivat aiheuttaa palovammoja tai muita terveysvaaroja.

4 - HUOLTO JA PUHDISTUS



Varmista aina ennen huolto- ja puhdistustöitä, että verkkopistoke on irrotettu pistorasiasta.

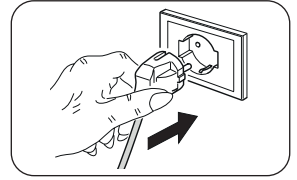

- Jos laite on erittäin likainen, laitteen ulkopuoli voidaan puhdistaa haalealla vedellä (enintään 50 °C) ja mietoon pesuaineeseen kostutetulla liinalla. Kuivaa puhtaalla liinalla.
- Poista pöly siveltimellä tai pölymurilla ilman tulo- ja poistoritilöistä.



- **Varmista, että laite on täysin kuiva, ennen kuin kytket pistokkeen takaisin pistorasiaan.**
- **Älä käytä laitteen puhdistamiseen kemiallisesti käsiteltyä tai antistaattista liinaa.**
- **Älä käytä bensiiniä, kiillotustahnaa tai vastaavia liuottimia.** Nämä tuotteet voivat aiheuttaa muovipinnan halkeilua tai muodonmuutoksia.
- **Älä käytä öljyä, kemikaaleja tai hankaavia tuotteita laitteen puhdistamiseen.**
- **Älä pese tai upota laitetta veteen.**
- **Jos laitteessa ilmenee toimintahäiriöitä, älä yritä purkaa sitä, vaan ota yhteys jälleenmyyjään tai tekniseen huoltoon.**

4.1 - ILMANSUODATTIMEN VAIHTO (kuva C)

- a. Irrota ruuvit (22) tähtiruuveisselillä (ei kuulu toimitukseen) suodattimesta (15).
- b. Irrota suodatin (16) ritilästä (15) ja vaihda se.
- c. Asenna suodatin (15) paikoilleen ruuveilla (22).



Älä käytä laitetta ilman oikein asetettuja suodattimia tai jos ne ovat vaurioituneet tai kuluneet.

4.2 - SÄILIÖN PUHDISTUS



Vesisäiliö on puhdistettava 2 päivän välein.

Jos et aio käyttää laitetta pitkään aikaan, noudata laajennetussa käyttöohjeessa kuvattuja ohjeita, jotka voi ladata käyttöohjeen ensimmäisillä sivuilla olevan QR-koodin kautta.

ILLUSTRASJONER

Illustrasjonene er samlet på den første siden i veiledningen



GENERELL INN- HOLDSFORTEGNELSE	0 - GENERELL INFORMASJON	1	3.1 - KONTROLLPANEL OG	
	0.1 - SYMBOLER	1	FJERNKONTROLL	5
	0.2 - GENERELLE ADVARSLER	1	3.2 - BRUK AV FJERNKONTROLLEN	6
	1 - BESKRIVELSE AV APPARATET		3.2.a - Sette inn batteriene	6
	OG KONTROLLENE (Fig. A)	4	3.2.b - Utskifting av batteriene	7
2 - INSTALLASJON	4	4 - VEDLIKEHOLD OG RENGJØRING	8	
3 - BRUK AV APPARATET	5	4.1 - SKIFTE UT LUFTFILTERET (FIG.C)	8	
		4.2 - RENGJØRING AV BEHOLDEREN	8	

0 - GENERELL INFORMASJON

0.1 - SYMBOLER

Piktogrammene i dette kapittelet gir en rask og entydig informasjon for korrekt bruk av maskinen under sikre betingelser.

	Varsler at dette dokumentet må leses oppmerksomt før du installerer og/eller bruker apparatet.
	Indikerer at assistansepersonale må håndtere apparatet i henhold til installasjonsveiledningen.
	Varsler aktuelt personale om at det er forbudt å dekke til apparatet for å unngå overoppvarming.
	Varsler aktuelt personale om at den beskrevne operasjonen medfører fare for elektrisk støt hvis den ikke gjennomføres i tråd med sikkerhetsstandardene.
	Varsler aktuelt personale om at den beskrevne operasjonen medfører fare for å utsettes for fysiske skader hvis den ikke gjennomføres i tråd med sikkerhetsstandardene.

0.2 - GENERELLE ADVARSLER



1. Les denne veiledningen grundig før du gjennomfører en hvilken som helst operasjon (installasjon, vedlikehold, bruk) og følg anvisningene i hvert enkelt kapittel til punkt og prikke.



2. Oppbevar denne veiledningen trygt for eventuell videre konsultasjon.

3. Etter å ha fjernet emballasjen må du forsikre deg om at apparatet er helt og uskadet. Emballasjeelementene må ikke etterlates innenfor barns rekkevidde, da de utgjør en potensiell fare.

4. Før du kobler til apparatet må du forsikre deg om at dataene på merkeplatene er i samsvar med dataene for strømmettet. Merkeplaten er plassert på apparatet.
5. Installer apparatet i henhold til instruksjonene fra produsenten. En feilaktig installasjon kan forårsake skader på personer, dyr eller gjenstander, og produsenten kan ikke holdes ansvarlig for dette.
6. Bruk alltid utelukkende apparatet i horisontal posisjon. Plasser apparatet på et egnet sted og på en flat og stabil overflate.
7. Når apparatet er i bruk må du alltid rulle ut hele kabelen.
8. Apparatet er utstyrt med en strømkabel med støpsel (tilkobling av typen Y). Hvis strømkabelen er skadet må denne byttes ut av produsenten eller av produsentens tekniske assistansetjeneste eller uansett av en person med lignende kvalifikasjoner, slik at man unngår enhver form for fare.
9. Installer apparatet på en slik måte at du garanterer at bryterne og andre kontroller ikke kan nås av noen som bruker badet eller dusjen.
10. La det være minst 15cm plass på sidene og bak apparatet og la det være minst 30 cm ledig plass over apparatet (Fig.B).
11. Ikke plasser apparatet i nærheten av varmekilder.
12.  Før du fyller i vann må du slå av apparatet og koble støpselet fra stikkontakten. Pass på at du ikke overstiger maksimalnivået.
13. For alle operasjoner som angår regulering eller reparasjon må du utelukkende henvende deg til spesialisert personale.
14.  For å redusere faren fare for brann eller elektrisk støt må du ikke bruke produktet i nærheten av andre elektroniske apparater.
15. Ikke plasser apparatet utendørs. Ikke blås luften rett mot personer, særlig ikke mot barn eller eldre.
16. Apparatet er laget for å brukes på bakken.
17. Ikke sett i gang apparatet i nærheten av gardiner, siden materialet kan suges inn i luftåpningene (fig. 2).
18. Det må ikke installeres i tak eller på vegger.
19. Rengjøring og vedlikehold som skal utføres av brukeren må ikke gjennomføres av barn, med mindre disse overvåkes.
20. Apparatet kan brukes av barn på minst 8 år og personer med reduserte fysiske, sansemessige eller mentale

- evner, eller uten erfaring eller nødvendig kunnskap, så fremt de overvåkes eller etter at de har mottatt instruksjoner om sikker bruk av apparatet og forstått alle farene som er forbundet med bruk av apparatet.
21. Barn må ikke leke med apparatet.
 22. Barn på under 3 år må alltid holdes på avstand med mindre de er under konstant overvåkning.
 23. Barn på mellom 3 og 8 år kan bare slå på/av apparatet, så fremt det er plassert eller installert i normal funksjonsposisjon og barna overvåkes av eller har fått instruksjon i sikker bruk av apparatet og de forstår farene forbundet med dette.
 24. Barn mellom 3 og 8 år må ikke sette i støpselet, regulere eller rengjøre apparatet, og heller ikke utføre vedlikehold som er brukerens oppgave.
 25. Nivået i vannbeholderen (7) må ikke være under det anbefalte minimumsnivået når kjøle-/fuktefunksjonen er aktivert.
 26. Etter å ha fylt beholderen (7) med vann må du ikke vippe eller støte apparatet under flytting, for å unngå vannspruting.
 27. Hvis apparatet ikke brukes over lengre tid mens det er vann i beholderen (7) må du koble støpselet fra stikkontakten, og tømme og rengjøre beholderen før du bruker apparatet på nytt.
28. For korrekt bruk av apparatet **MÅ MAN IKKE:**
 - a. Plassere det rett under en stikkontakt
 29. Den vanligste årsaken til overoppvarming er at det samler seg støv eller hår i apparatet. Fjern slike oppsamlinger regelmessig ved å koble apparatet fra strømforsyningen og deretter støvsuge ventilasjonsåpningene og ristene.
 30. Ikke bruk slipende vaskemidler på apparatet. Rengjør med en fuktig klut (ikke våt), skylt i varmt såpevann. Koble alltid fra strømforsyningen før du foretar rengjøringen.
 31. Ikke vask eller legg apparatet i vann eller andre væsker. Da vil det kunne oppstå kortslutning eller brann.
 32. Det er strengt forbudt å fjerne eller installere det fuktige papirfilteret (16) mens apparatet er i funksjon som luftfukter.
 33. Hvis støpselet og stikkontakten ikke er kompatible må du få støpselet skiftet ut med en egnet type. Dette må gjøres av profesjonelt kvalifisert materiale, som må forsikre

seg om at snittet i kablene i kontakten er egnet for den effekten som absorberes av apparatet. Som hovedregel fraråder vi bruken av adaptere og/eller skjøteledninger. Hvis dette må brukes må disse være i samsvar med gjeldende sikkerhetsregler og deres strømbelastbarhet (A) må ikke være lavere enn apparatets maksimale.

34. Ikke bruk apparatet i tilfelle av feil eller dårlig funksjon, hvis kablen eller støpselet er skadet, eller hvis det har falt eller har vært utsatt for skader av noe slag. Slå av apparatet, koble støpselet fra stikkkontakten og få det kontrollert av kvalifisert profesjonelt personale.
35. Ikke demontere eller utfør endringer på apparatet.
36. Det er ekstremt farlig å forsøke å reparere apparatet selv.
37. Ikke bruk apparatet på steder

med betydelige temperatur-svingninger, da det vil kunne danne seg kondens inne i apparatet.

38.  Du må rengjøre vannbeholderen annenhver dag. Forsikre deg om at beholderen er helt tørr før du setter det inn på beholderen.
39. Apparatet må aldri brukes på steder der det brukes eller oppbevares bensin, maling eller andre brennbare væsker, eller i miljøer der det finnes brennbare eller eksplosive gasser.
40. Ikke bruk apparatet hvis det i lokalet nylig har blitt brukt insektmiddel i gassform eller hvis det er tent røkelse, kjemisk damp eller oljeholdige rester.
41. Apparatet skal utelukkende brukes til å kjøling og fukting, med det eneste formål å gjøre romtemperaturen behagelig.

1 - BESKRIVELSE AV APPARATET OG KONTROLLENE (Fig. A)

- | | | |
|--------------------------------|---------------------------------|-----------------------------|
| 1 - Luke for påfylling av vann | 7 - Apparat | 11 - Låser apparatåpning |
| 2 - Kontrollpanel | 7a - Vannbeholder | 12 - Indikator for vannnivå |
| 3 - Øvre del av apparatet | 8 - Tømmefjær vanntank | 13 - Bruksanvisning |
| 4 - Vannpumpe | 9 - Hjul | 14 - Ice box (2) |
| 5 - Strømkabel | 10 - Mottaker for fjernkontroll | 15 - Luftrist |
| 6 - Håndtak for flytting av | 10 - Luftuttak | 16 - Papirfilter |
| | | 17 - Fjernkontroll |

2 - INSTALLASJON

- Apparatet krever ingen installasjon og må utelukket brukes som mobilt apparat.

- Etter å ha fjernet emballasjen må du forsikre deg om at apparatet er helt og uskadet. Hvis du skulle være i tvil må du henvende deg til profesjonelt kvalifisert personale.
- **Det er nødvendig å montere hjulene før plassering og /eller igangsetting av apparatet. Se Instruksjonshåndboken for å montere hjulene.**
- Rull helt ut strømkabelen.
- Plasser apparatet på et egnet sted og på en flat og stabil overflate.
- La det være minst 15cm plass på sidene og bak apparatet og la det være minst 30 cm ledig plass over apparatet (Fig.B).
- **Det er nødvendig å fylle vann på tanken (7) eller (7b) før du aktiverer luftfukter funksjonen. Se instruksjonshåndboken for den riktige prosedyren.**
- Koble støpselet til stikkontakten.



- **Forsikre deg om at verdiene for strømnettet tilsvarer dem som er angitt på merkeplaten til apparatet.**
- **Plasser strømkabelen på steder der ingen passerer, slik at du unngår at noen snubler i den.**

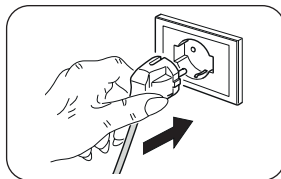

3 - BRUK AV APPARATET

Apparatets funksjonsmoduser kan velges enten fra fjernkontrollen eller fra kontrollpanelet. At den valgte funksjonen er mottatt bekreftes ved at det utstedes et "pip" fra lydsignalet.

3.1 - KONTROLLPANEL OG FJERNKONTROLL

- A1. Knapp ON/OFF
- A2. Avkjøler knapp
- A3. Svingningsknapp
- A4. Knapp for luftfukter
- A5. Timerknapp
- A6. Modusknapp
- L1. Led ON/OFF
- L2. Led luftfukter
- L3. Svingningsled
- L4. Vifte LED
- D1+D2. Luftfukthetsverdi
- L5. LED timer
- D1+D3. Verdi for timerinnstillinger
- L6. Led naturlig modus
- L7. Led hvilemodus
- L8. Led normal modus
- M1. Reguleringsknott



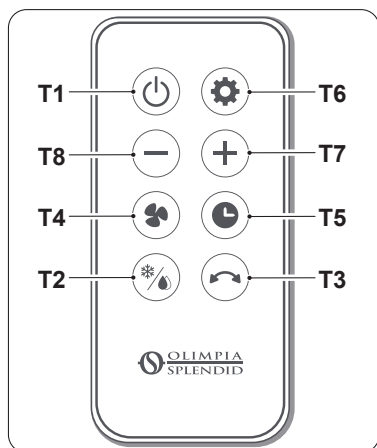

- T1. Knapp **ON/OFF**
- T2. Avkjøler knapp
- T3. Svingningsknapp
- T4. Knapp for lufthastighet (1-24)
- T5. Timerknapp
- T6. Modusknapp:
Normal
Naturlig
Hvile
- T7. Knapp for økning av viftehastighet/timerinnstilling
- T8. Knapp for minskning av viftehastighet/timerinnstilling

3.2 - BRUK AV FJERNKONTROLLEN

Fjernkontrollen som følger med apparatet er instrumentet som lar deg bruke apparatet på den behageligste måten.

Den må behandles forsiktig, pass særlig på:

- At den ikke blir våt (den må ikke rengjøres med vann eller utsettes for vær og vind).
- Unngå at den faller i bakken eller utsettes for støt.
- Unngå at den utsettes for direkte sollys.

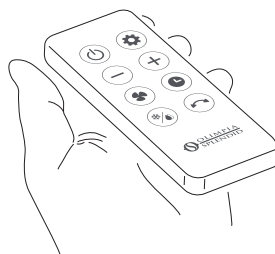

- **Ikke bruk gamle batterier sammen med nye eller batterier av ulike merker.**
- **Ikke la batterier ligge inne i fjernkontrollen hvis du planlegger å ikke bruke enheten på mer enn 2 måneder.**



- **Direkte sollys kan påvirke mottakerens av de infrarøde signalenes funksjon.**
- **Veien mellom fjernkontrollen og apparatet må være fri.**
- **Hvis signalet fra fjernkontrollen ser ut til å forstyrre et annet apparat, flytt dette apparatet til et annet sted eller kontakt kundeservice.**
- **Elektroniske og fluorescerende lamper kan forstyrre overføringer mellom fjernkontrollen og klimaanlegget.**
- **Ta ut strømbatteriene hvis fjernkontrollen ikke skal brukes over lengre tid.**

3.2.a - Sette inn batteriene

Batteriet er IKKE inkludert i leveransen.

For å sette inn batteriet på riktig måte:

- a. Trekk luken (17a) bort fra batterirommet.
- b. Sett inn batteriet i det tilhørende rommet.



Respekter alltid polariteten som er angitt i bunnen av batterirommet.

- c. Steng luken på korrekt måte.

3.2.b - Utskifting av batteriene

Batteriene må skiftes ut hvis det ikke høres noe "pip" som bekrefter at signalet er mottatt av apparatet når man trykker på en av tastene.



Bruk alltid nye batterier.

Bruk av gamle batterier eller batterier av en annen type kan føre til funksjonsproblemer på fjernkontrollen.

Fjernkontrollen bruker et batteri på 3,0V (type AAA).



Når de er utladet må begge batteriene skiftes ut samtidig, og leveres inn til korrekte avfallshåndteringsstasjoner i henhold til lokale lover og regler.



- **Ikke kast batterier som vanlig usortert avfall. Se lokale forskrifter for riktig avhending av batterier.**
- **Et kjemisk symbol kan vises nederst på ikonet for avhending av batteriet. Dette symbolet indikerer at symbolet inneholder et tungmetall som overskrider en bestemt konsentrasjon. For eksempel Pb: Bly (>0,004%).**
- **Brukte enheter og batterier må behandles i egnede fasiliteter for gjenbruk, resirkulering og gjenvinning. Ved å sørge for riktig avhending av batterier vil du bidra til å forhindre negative konsekvenser for miljøet og menneskers helse.**
- Hvis fjernkontrollen ikke brukes på noen uker eller mer bør du ta ut batteriene. Eventuelle lekkasjer fra batteriene vil kunne skade fjernkontrollen.



Ikke forsøk å lade opp eller demontere batteriene. Ikke kast batteriene i ilden.

De vil kunne brenne eller eksplodere.



Hvis det kommer batterivæske på huden eller klærne må du vaske grundig med rent vann. Ikke bruk fjernkontrollen med batterier som har hatt lekkasjer.

De kjemiske stoffene som finnes i batteriene kan forårsake forbrenninger eller annen risiko for helsen.

4 - VEDLIKEHOLD OG RENGJØRING



Før du setter i gang med et hvilket som helst vedlikeholds- eller rengjøringsingrep må du alltid forsikre deg om at du har koblet fra støpselet på systemet.

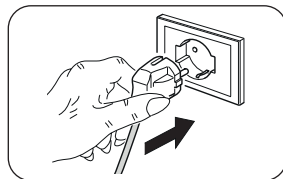

- Hvis apparatet er svært skittent kan du bruke en klut fuktet med lunkent vann (maks 50°C) og delikat vaskemiddel til å rengjøre de utvendige delene. Tørk med en tørr klut.
- Bruk en børste eller en støvsuger til å fjerne støv fra luftinntaks-/uttaksristene.



- Forsikre deg om at apparatet er fullstendig tørt før du kobler støpselet til stikkkontakten igjen.
- Ikke bruk en kjemisk behandlet eller antistatisk klut til å rengjøre apparatet.
- Ikke bruk bensin, løsemiddel, poleringspasta eller lignende løsemidler. Disse produktene kan ødelegge eller deformere plastoverflaten.
- Ikke bruk oljer, kjemiske stoffer eller slipende produkter til å rengjøre apparatet.
- Ikke vask eller legg aldri apparatet i vann.
- Hvis apparatet ikke fungerer korrekt må du ikke forsøke å demontere det, men henvende deg til forhandleren eller til teknisk assistansetjeneste.

4.1 - SKIFTE UT LUFTFILTERET (FIG.C)

- a. Bruk et stjerneskrudjern (følger ikke med), og fjern skruene (22) fra filteret (15).
- b. Trekk ut filteret (16) fra risten (15) og skift det ut.
- c. Fest filteret (15) med skruene (22).



Ikke bruk apparatet uten filtrene plassert på riktig måte eller dersom disse er ødelagte eller slitte.

4.2 - RENGJØRING AV BEHOLDEREN



Du må rengjøre vannbeholderen annenhver dag.

Hvis du ikke har tenkt å bruke apparatet over en lengre periode, følg instruksjonene beskrevet i den utvidede håndboken som kan lastes ned via QR-en på de første sidene i håndboken.

ÁBRÁK

Az ábrák az útmutató első oldalain találhatóak



TARTALOMJEGYZÉK

0. - ÁLTALÁNOS INFORMÁCIÓK.....	1	3.1. - VEZÉRLŐPANEL ÉS TÁVIRÁNYÍTÓ..	5
0.1. - SZIMBÓLUMOK.....	1	3.2. a - A TÁVIRÁNYÍTÓ HASZNÁLATA	6
0.2. - ÁLTALÁNOS FIGYELMEZTETÉSEK..	1	3.2. b - Az elemek behelyezése.....	6
1. - A BERENDEZÉS ÉS A KEZELŐSZERVEK BEMUTATÁSA (A ábra)	4	3.2. b - Az elemek cseréje	7
2. - TELEPÍTÉS.....	4	4. - TISZTÍTÁS ÉS KARBANTARTÁS.....	8
3. - A BERENDEZÉS HASZNÁLATA.....	5	4.1 - A LÉGSZŰRŐ CSERÉJE (C ábra).....	8
		4.2 - A TARTÁLY TISZTÍTÁSA.....	8

0. - ÁLTALÁNOS INFORMÁCIÓK

0.1. - SZIMBÓLUMOK

A következő fejezetben látható piktogramok lehetővé teszik, hogy gyorsan és egyértelműen hozzáférhetőek legyenek azok az információk, amelyek a gép biztonságos körülmények közötti helyes használatához szükségesek.

	Azt jelzi, hogy ezt a dokumentumot figyelmesen el kell olvasni a berendezés üzembe helyezése és/vagy használata előtt.
	Azt jelzi, hogy a szervizszolgálat szakembereinek a berendezést a telepítési kézikönyvben foglaltaknak megfelelően kell kezelniük.
	Figyelmezteti az érintett személyzetet, hogy a túlmelegedés elkerülése érdekében tilos letakarni a berendezést.
	Tájékoztatja az érintett személyzetet, hogy az ismertetett művelet, ha nem a biztonsági előírásoknak megfelelően végzik el, áramütés veszélyével jár.
	Tájékoztatja az érintett személyzetet, hogy az ismertetett művelet, ha nem a biztonsági előírásoknak megfelelően végzik el, fizikai sérülés veszélyével jár.

0.2. - ÁLTALÁNOS FIGYELMEZTETÉSEK





1. Mielőtt bármilyen műveletet (telepítés, karbantartás, használat) végezne, figyelmesen olvassa el ezt a kézikönyvet, és pontosan kövesse az egyes fejezetekben leírtakat.



2. Őrizze meg gondosan a jelen kézikönyvet az esetleges későbbi használatra.

3. A csomagolás eltávolítása után ellenőrizze a berendezés épségét. A csomagolóanyagok potenciális veszélyforrást jelentenek, ezért a gyermekektől távol tartandók.

4. A berendezés csatlakoztatása előtt ellenőrizze, hogy az adattáblán közölt adatok és az elektromos hálózat adatai megegyeznek-e. Az adattábla a berendezésen található.
5. A berendezést telepítse a gyártó utasításai szerint. A helytelen telepítés olyan személyi vagy állatoknak okozott sérüléseket és dologi károkat okozhat, amelyekért a gyártó nem vállal felelősséget.
6. A berendezés kizárólag fekvő helyzetben használható. Helyezze a berendezést egy megfelelő helyiségbe, sík, stabil felületre.
7. A kábelt teljesen le kell tekerni a berendezésről a használathoz.
8. A berendezéshez dugvillával ellátott tápkábel tartozik (Y csatlakozó). A kockázatok elkerülése érdekében, ha a tápkábel megsérül, a gyártónak, az általa megbízott műszaki szolgálatnak, vagy egy hasonló képzettségű személynek ki kell azt cserélnie.
9. A berendezést úgy kell telepíteni, hogy a kapcsolók és egyéb kezelőszervek ne legyenek elérhetők annak a személynek a számára, aki a fürdőkádban vagy a zuhany alatt tartózkodik.
10. Legalább 15 cm-es szabad helyet kell hagyni a berendezés két oldalán és a hátsó felén, míg a berendezés előtt legalább 30 cm szabad térnek kell maradnia (B. ábra).
11. A berendezést hőforrások közelébe elhelyezni tilos.
12.  A vízzel történő feltöltés előtt kapcsolja ki a berendezést, és húzza ki a hálózati csatlakozót. Ügyeljen arra, hogy ne töltsen fel a berendezést a megengedett maximális szinten túl.
13. Bármilyen esetlegesen szükséges beállítási vagy javítási művelet kizárólag szakemberekkel végezhető el.
14.  A tűz vagy áramütés veszélyének csökkentése érdekében a berendezés nem használható más elektromos berendezések közelében.
15. A berendezés nem helyezhető el a szabadban. Ne irányítsa a légáramlatot közvetlenül személyekre, főleg, ha idősekről vagy gyermekekről van szó.
16. A berendezést a használathoz a padlóra kell állítani.
17. A berendezés nem használható függönyök közelében, mert a berendezés a légbeszívó rácsokon keresztül beszívhatja azokat (2. ábra).
18. Sem a plafonra sem a falra nem szerelhető fel.
19. A felhasználó által végzett tisztítást és karbantartást nem végezhetik felügyelet nélkül gyermekek.
20. A berendezést 8 év feletti gyermekek, valamint csökkent fizikai, érzékszervi vagy szellemi képességekkel rendelkező személyek

- illetve a szükséges tapasztalattal vagy a megfelelő ismeretekkel nem rendelkező személyek is használhatják, amennyiben felügyelet alatt állnak, vagy megkapták a berendezés biztonságos használatára vonatkozó utasításokat, és megértették a berendezés okozta veszélyeket.
21. Gyermek nem játszhat a berendezéssel.
 22. A 3 év alatti gyermekeket a berendezéstől távol kell tartani, vagy folyamatosan felügyelni kell őket.
 23. A 3 és 8 év közötti gyermekek számára csak a berendezés be- és kikapcsolása megengedett, ha az a megfelelő üzemi helyzetbe lett elhelyezve vagy telepítve, és a gyermekek felügyelet alatt állnak, vagy megkapták a berendezés biztonságos használatához szükséges utasításokat, és megértették az ebből származó veszélyeket.
 24. A 3 és 8 év közötti gyermekek nem dughatják be a csatlakozót a konnektorba, nem tisztíthatják ki a berendezést, és nem végezhetnek rajta beállításokat vagy felhasználói karbantartást.
 25. A tartályban (7) lévő víz szintje nem süllyedhet a minimum alá, ha hűtési/párásítási funkció aktív.
 26. Miután feltöltötte a tartályt (7) vízzel, a kifröccsenések elkerülése érdekében ne döntse meg a berendezést, és ügyeljen arra, hogy semmi ne ütközzön neki.
 27. Ha a berendezést hosszabb ideig nem használja, és víz maradt a tartályban (7), húzza ki a csatlakozót a konnektorból, és a következő használat előtt ürítse ki és tisztítsa meg a tartályt.
 28. A berendezés helyes használata érdekében TILOS:
 - a. a berendezést egy rögzített konnektor alatt elhelyezni;
 29. A túlmelegedést leggyakrabban a berendezésre lerakódott por és szennyeződések okozzák. Távolítsa el rendszeresen ezeket a lerakódásokat a szelőlőző nyílásokon keresztül egy porszívó segítségével. A művelet megkezdése előtt húzza ki a berendezés csatlakozóját a konnektorból.
 30. A berendezést súrolószerrel tisztítani tilos. A tisztításhoz használjon szappanos vízzel megnedvesített (nem eláztatott) kendőt. A tisztítás megkezdése előtt húzza ki a csatlakozót a konnektorból.
 31. A berendezést elmosni, illetve vízbe vagy egyéb folyadékba meríteni tilos. Rövidzárlatot vagy tüzet okozhat.
 32. A berendezés párásító üzemmódú működése közben szigorúan tilos eltávolítani a nedves papírszűrőt (16).
 33. Ha a berendezés csatlakozója nem illik a konnektorba, cse-

réltesse ki egy szakemberrel, ellenőrizze továbbá azt is, hogy a konnektor vezetékének keresztmetszete megfelel-e a berendezés teljesítményfelvételének. Konnektor átalakítók és hosszabbítók használata nem ajánlott, de ha erre mégis szükség van, akkor a használt átalakítóknak és hosszabbítóknak meg kell felelniük az érvényben lévő biztonsági előírásoknak, és az áramhordozó képességük (A) nem lehet kisebb, mint a berendezés maximális áramfelvétele.

34. Ha a berendezésen üzemzavar vagy hiba lépett fel, a tápvezeték vagy a csatlakozó megsérült, a berendezés leesett, vagy más módon sérült, tilos a használata. Kapcsolja ki a berendezést, húzza ki csatlakozót a konnektorból, és ellenőriztesse szervizes szakemberrel.
35. Ne szerelje szét, és ne módosítsa a berendezést.
36. A berendezés saját kezű javítása rendkívül veszélyes.
37. A berendezés használata nem

megengedett olyan helyiségekben, ahol a hőingadozás jelentős, mert kondenzvíz képződhet a belsejében.

38.  Tisztítsa ki a víztartályt 2 naponta. Mielőtt a berendezést elrakná, ellenőrizze, hogy a tartály tiszta és száraz-e.
39. A berendezés nem használható olyan területen, ahol benzint, festéket vagy egyéb tűzveszélyes folyadékot használnak vagy tárolnak, illetve, ahol tűz- vagy robbanásveszélyes gázok fordulhatnak elő.
40. A berendezés nem használható akkor, ha a helyiségben röviddel a használat előtt rovarirtó szereket porlasztottak, vagy a helyiségben meggyújtott füstölők, vegyszer gőzei vagy olajos maradványok vannak.
41. A berendezés kizárólag a levegő felfrissítésére, hűtésére és párásítására szolgál azzal az egyetlen céllal, hogy a helyiség hőmérsékletét kényelmesé tegye.

1. - A BERENDEZÉS ÉS A KEZELŐSZERVEK BEMUTATÁSA (A ábra)

1 - Vízbetöltő ajtó	7 - Víztartály	szek
2 - Vezérlőpanel	7a - Víztartály leeresztő kapocs	12 - Vízszint jelző
3 - A készülék felső része	8 - Kerekek	13 - Kezelési útmutató
4 - Vízszivattyú	9 - Távirányító vevő	14 - Ice box (2)
5 - Tápkábel	10 - Levegő kimenet	15 - Levegő rács
6 - Fogantyú a készülék mozgatásához	11 - Készülék nyitó rete-	16 - Papírszűrő
		17 - Távirányító

2. - TELEPÍTÉS

- A berendezés nem igényel telepítést, és kizárólag hordozható egységként használható.

- A csomagolóanyagok eltávolítása után ellenőrizze, hogy a berendezés teljesen ép-e. Ha kétsége merül fel, ne használja, hanem forduljon szakemberhez.
- **A készülék elhelyezése és/vagy működtetése előtt fel kell szerelni a kerekeket. A kerekek felszereléséhez olvassa el a használati utasítást.**
- Tekerje le teljesen a tápkábelt.
- Helyezze a berendezést egy megfelelő helyiségbe, sík, stabil felületre.
- Legalább 15 cm-es szabad helyet kell hagyni a berendezés két oldalán és a hátsó felén, míg a berendezés előtt legalább 30 cm szabad térnek kell maradnia (B. ábra).
- **A párasító funkció bekapcsolása előtt vizet kell tölteni a tartályba (7) vagy (7b). A helyes eljárást lásd a használati utasításban.**
- Dugja be a csatlakozót a konnektorba.



- **Ellenőrizze, hogy a hálózat adatai és a berendezés adattábláján feltüntetett értékek megegyeznek-e.**
- **A megbotlás veszélyének elkerülése érdekében a kábelt mindig egy kevésbé forgalmas helyen kell elhelyezni.**

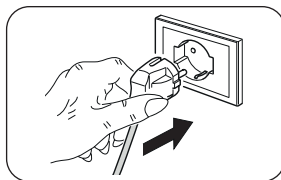

3. - A BERENDEZÉS HASZNÁLATA

A berendezés üzemmódjai mind a távirányítóval mind a vezérlőpanelről kiválaszthatók. A berendezésre szerelt hangjelző sípolással jelzi a kiválasztott funkció vételét.

3.1. - VEZÉRLŐPANEL ÉS TÁVIRÁNYÍTÓ

- A1. ON/OFF (BE/KI)** gomb
- A2.** Hűtő gomb
- A3.** Párasító gomb
- A4.** Lengés gomb
- A5.** Légsebesség gomb
- A6.** Időzítő gomb
- A6.** Üzemmód gomb
- L1. ON/OFF (BE/KI)** led
- L2.** Párasító LED
- L3.** Lengés led
- L4.** Szellőztetés led
- D1+D2.** Levegősebesség értéke
- L5.** Időzítő led
- D1+D3.** Időzítő beállítási érték
- L6.** Természetes üzemmód led
- L7.** Nyugalmi üzemmód led
- L8.** Normál üzemmód led
- M1.** Beállító gomb

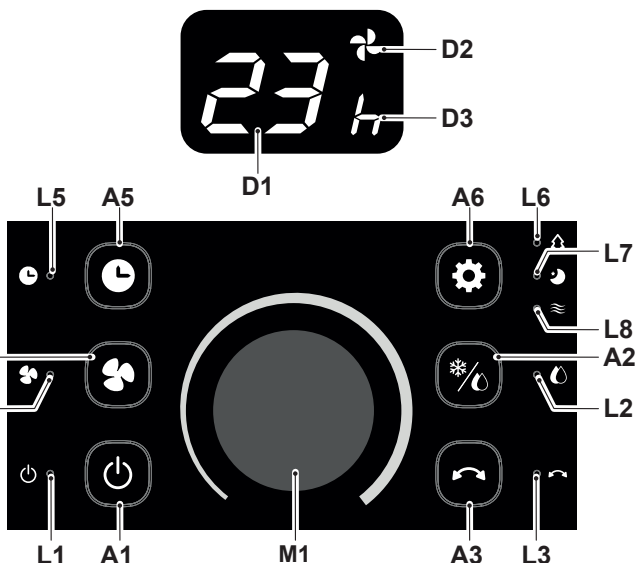

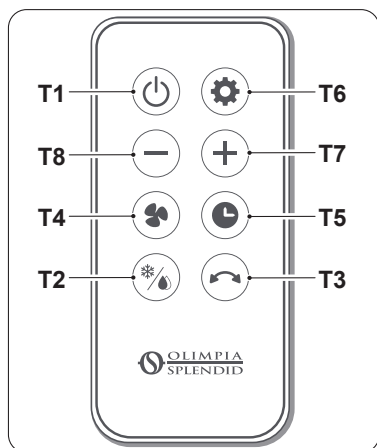

- T1. ON/OFF (BE/KI) gomb**
T2. Hűtő gomb
 Párásító gomb
T3. Lengés gomb
T4. Légsebesség gomb (1-24)
T5. Időzítő gomb
T6. Üzem mód gomb:
 Normál
 Természetes
 Nyugalmi állapot
T7. Ventilátor sebesség növelés/időzítő beállítás gomb
T8. Ventilátor sebesség csökkentés/időzítő beállítás gomb

3.2. -A TÁVIRÁNYÍTÓ HASZNÁLATA

A berendezéshez mellékelte távirányító az eszköz, amely lehetővé teszi a berendezés kényelmesebb használatát. Ez egy olyan eszköz, amelyet óvatosan kell kezelni, és különösen:

- Kerülje az átnedvesedést (nem szabad vízzel lemosni és az időjárásra hagyni).
- Akadályozza meg, hogy a földre zuhanjon vagy ne üsse meg.
- Kerülje a közvetlen napfény hatását.

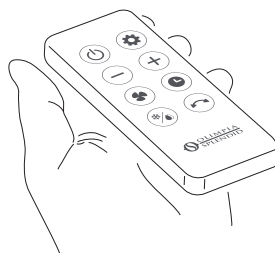

- **Ne használjon együtt régi és új elemeket vagy különböző márkájú elemeket.**
- **Ne hagyja az elemeket a távirányítóban, ha várhatóan 2 hónapnál tovább nem fogja használni a készüléket.**



- **A közvetlen napfény zavarhatja az infravörös jellevő működését.**
- **A távirányító és a készülék közötti útvonalnak szabadnak kell lennie.**
- **Ha a távirányító jele vélhetően zavar egy másik eszközt, helyezze át a készüléket egy másik helyre, vagy lépjen kapcsolatba az ügyfélszolgálatával.**
- **Az elektronikus lámpák és fénycsövek zavarhatják a távirányító és a légkondicionáló közötti átvitelt.**
- **Ha a távirányítót hosszabb ideig nem használja, vegye ki az elemeket.**

3.2.a - Az elemek behelyezése

Az elem NEM tartozék.

Az elem helyes behelyezése:

- Távolítsa el az elemtartó ajtaját (17a).
- Helyezze be az elemet a megfelelő rekeszbe.



Szigorúan tartsa be az elemtartó alján feltüntetett polaritást.

c. Csupkja be megfelelően az ajtót.

3.2.b - Az elemek cseréje

Az elemeket akkor kell kicserélni, ha a távirányító valamelyik gombjának megnyomásakor a berendezés nem ad ki a parancs fogadását megerősítő sípoló hangot.



Használjon mindig új elemeket.

A régi vagy más típusú elemek használata a távirányító meghibásodását okozhatja.

A távirányító (AAA típusú) 3,0 V-os elemmel működik.



A lemerülést követően mindkét elemet ki kell cserélni, és a megfelelő gyűjtőhelyen kell leadni, vagy a helyi előírásoknak megfelelően kell ártalmatlanítani.



- **Ne dobja az elemeket a normál háztartási hulladékok közé. Az elemek helyes ártalmatlanításával kapcsolatban olvassa el a helyi előírásokat.**
- **Az elemek ártalmatlanítását mutató ikon alján egy vegyi anyag szimbóluma lehet. Ez a szimbólum azt jelzi, hogy az elem egy bizonyos koncentráció felett tartalmaz egy nehézfémet. Például Pb: Ólom (>0,004%).**
- **A használt készülékeket és elemeket megfelelő létesítményekben kell kezelni újbóli felhasználás, újrahasznosítás és összegyűjtés céljából. Az elemek helyes ártalmatlanítása segít megelőzni a környezetre és az emberi egészségre gyakorolt negatív következményeket.**
- Ha néhány hétig vagy tovább nem használja a távirányítót, vegye ki az elemeket. A kifolyó elemek károsíthatják a távirányítót.



Ne töltsé újra, és ne szerelje szét az elemeket. Ne dobja az elemeket tűzbe.

Kigyulladhatnak vagy felrobbanhatnak.



Ha az elemekből folyadék kerül a bőrére vagy a ruhájára, alaposan mossa le tiszta vízzel. Ne használja a távirányítót szivárgó elemekkel. Az akkumulátorokban található vegyszerek égési sérüléseket vagy egyéb egészségügyi kockázatokat okozhatnak.

4. - TISZTÍTÁS ÉS KARBANTARTÁS



A karbantartási vagy tisztítási műveletek megkezdése előtt mindig ellenőrizze, hogy kihúzta-e a berendezés hálózati csatlakozóját.

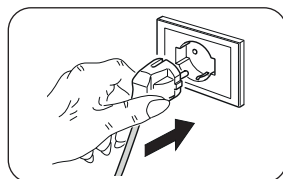

- Ha a berendezés nagyon szennyezett, kímélő tisztítószeres langyos (max. 50°C-os) vízzel átitatott ruha is használható a berendezés külső tisztításához. Törölje szárazra.
- A levegő beszívó és kifúvó rácsokra lerakódott por eltávolításához használjon ecsetet vagy porszívót.



- **Mielőtt a csatlakozót visszadugná a konnektorba, ellenőrizze, hogy a berendezés megszáradt-e.**
- **Ne használjon vegyszeres vagy antisztatikus kendőt a berendezés tisztításához.**
- **Ne használjon benzint, hígítót, polírozó pasztát vagy hasonló oldószereket. Ezek a termékek a műanyag felület repedését vagy deformálódását okozhatják.**
- **A berendezés tisztításához továbbá olajat, vegyszereket, vagy súrolószereket használni tilos.**
- **A berendezést vízzel lemosni, vagy a berendezést vízbe meríteni tilos.**
- **Ha a berendezés hibásan működik, ne próbálja meg szétszerelni, hanem forduljon a forgalmazóhoz vagy a szervizhez.**

4.1 - A LÉGSZŪRŐ CSERÉJE (C ábra)

- a. Egy csillagcsavarhúzóval (nem tartozék) távolítsa el a csavarokat (22) a szűrőről (15).
- b. Vegye le a szűrőt (16) a rácsról (15), és cserélje ki.
- c. Rögzítse a szűrőt (15) mindkét csavarral (22).



Ne használja a készüléket a megfelelően elhelyezett szűrők nélkül, vagy ha a szűrők sérültek vagy elhasználódtak.

4.2 - A TARTÁLY TISZTÍTÁSA



Tisztítsa ki a víztartályt 2 naponta.

Ha hosszabb ideig nem kívánja használni a készüléket, kövesse a bővített kézikönyvben leírt utasításokat, amely a kézikönyv első oldalain található QR-kód segítségével tölthető le.

ILUSTRACE

Ilustrace jsou znázorněny na úvodních stránkách návodu



OBSAH

0 - VŠEOBECNÉ INFORMACE	1	OVLÁDAČ	5
0.1 - SYMBOLY	1	3.2 - POUŽITÍ DÁLKOVÉHO OVLÁDAČE ..	6
0.2 - VŠEOBECNÁ UPOZORNĚNÍ	1	3.2.a - Vložení baterií	6
1 - POPIS A OVLÁDÁNÍ SPOTŘEBIČE (obr. A) ..	4	3.2.b - Výměna baterií	7
2 - INSTALACE	4	4 - ÚDRŽBA A ČIŠTĚNÍ	8
3 - POUŽITÍ SPOTŘEBIČE	5	4.1 - VÝMĚNA VZDUCHOVÉHO	
3.1 - OVLÁDACÍ PANEL A DÁLKOVY		FILTRU (obr. C)	8
		4.2 - ČIŠTĚNÍ NÁDRŽE	8

0 - VŠEOBECNÉ INFORMACE

0.1 - SYMBOLY

Piktogramy zobrazené v následující kapitole umožňují rychle a jednoznačně poskytnout informace nezbytné pro správné a bezpečné používání přístroje.

	Upozorňuje na to, že před instalací a/nebo zahájením používání spotřebiče je nutné si pozorně přečíst tento dokument.
	Označuje, že servisní personál musí se spotřebičem zacházet v souladu s návodem k instalaci.
	Informujte příslušný personál, že je zakázáno spotřebič zakrývat, aby nedošlo k jeho přehřátí.
	Upozorňuje příslušné pracovníky na skutečnost, že pokud popisovaný úkon nebude proveden v souladu s bezpečnostními předpisy, hrozí nebezpečí úrazu elektrickým proudem.
	Upozorňuje příslušné pracovníky na skutečnost, že pokud popisovaný úkon nebude proveden v souladu s bezpečnostními předpisy, hrozí nebezpečí fyzické újmy.

0.2 - VŠEOBECNÁ UPOZORNĚNÍ





1. Před provedením jakéhokoli úkonu (v rámci instalace, údržby, použití) si pozorně přečtěte tento návod a důsledně dodržujte pokyny uvedené v jednotlivých kapitolách.



2. Pečlivě tuto příručku uchovejte pro případ dalšího nahlédnutí.

3. Po odstranění obalu se ujistěte, že je spotřebič neporušený; prvky obalu nesmí být ponechány v dosahu dětí, protože jsou potenciálními zdroji nebezpečí.

4. Před připojením spotřebiče se ujistěte, že údaje na štítku odpovídají hodnotám elektrické rozvodné sítě. Typový štítek je umístěn na spotřebiči.
5. Nainstalujte spotřebič podle pokynů výrobce. Chybná instalace může způsobit škody na zdraví osob či zvířat a na majetku, za které výrobce nemůže nést zodpovědnost.
6. Používejte spotřebič vždy a pouze ve vodorovné poloze. Umístěte spotřebič do vhodného prostoru a na stabilní a rovný povrch.
7. Při používání spotřebiče vždy odviňte celou šňůru.
8. Spotřebič je vybaven napájecím kabelem se zástrčkou (připojení typu Y). Pokud je napájecí kabel poškozený, musí být vyměněn výrobcem, či pracovníky technického servisu výrobce, či v každém případě vyškoleným odborníkem, aby nedošlo k žádnému riziku.
9. Spotřebič nainstalujte tak, aby na vypínače a další ovládací prvky nemohl dosáhnout nikdo, kdo je ve sprše nebo ve vaně.
10. Po stranách a za spotřebičem ponechte alespoň 15 cm volného prostoru a nad ním alespoň 30 cm volného prostoru (obr. B).
11. Neumísťujte spotřebič do blízkosti zdrojů tepla.
12.  Před naplněním vodou spotřebič vypněte a odpojte zástrčku z elektrické zásuvky. Dávejte pozor, abyste nepřekročili maximální hladinu.
13. Chcete-li provést jakékoli úpravy nebo opravy, kontaktujte pouze specializované pracovníky.
14.  Abyste snížili riziko požáru nebo úrazu elektrickým proudem, nepoužívejte tento výrobek v blízkosti jiného elektronického zařízení.
15. Vyvarujte se umístění výrobku do venkovního prostředí. Nesměřujte vzduch přímo na lidi, zejména děti a starší osoby.
16. Spotřebič je určen k použití na zemi.
17. Nespouštějte spotřebič v blízkosti závěsů, protože by materiál mohl být vtažen do otvorů pro přívod vzduchu (obr. 2).
18. Neinstalujte ho na stropy nebo stěny.
19. Příslušné čištění a údržba, které má provádět uživatel, nesmí být vykonávány dětmi bez dozoru.
20. Spotřebič smí být používán dětmi nad 8 let a osobami s omezenými fyzickými, smyslovými, nebo mentálními schopnostmi nebo bez po-

- třebných zkušeností či znalostí, pokud jsou pod dohledem, nebo byly s pokyny týkajícími se bezpečného používání spotřebiče a nebezpečími, které s jeho používáním mohou souviset, poučeny.
21. Děti si nesmějí se spotřebičem hrát.
 22. Děti do 3 let by měly být udržovány v bezpečné vzdálenosti, pokud nejsou pod neustálým dohledem.
 23. Děti ve věku od 3 do 8 let smějí spotřebič zapínat/vypínat pouze za předpokladu, že byl umístěn nebo instalován ve své normální provozní poloze a že jsou pod dozorem nebo jsou o bezpečném používání spotřebiče poučeny a rozumí hrozícím nebezpečím.
 24. Děti ve věku od 3 do 8 let nesmí spotřebič zapojovat, nastavovat ani čistit nebo provádět uživatelskou údržbu.
 25. Když je aktivní funkce ochlazovače / zvlhčovače, hladina vody v nádrži (7) nesmí být pod minimální doporučenou úrovní.
 26. Po naplnění nádrže (7) vodou spotřebič nenaklánějte ani do něj nenarážejte, aby nedošlo k postříkání vodou.
 27. Pokud spotřebič nebudete delší dobu používat s vodou v nádrži (7), odpojte zástrčku ze zásuvky a před dalším použitím nádrž vyprázdněte a vyčistěte.
 28. Co NESMÍTE dělat, abyste spotřebič používali správně:
 - a. Umísťovat jej bezprostředně pod pevnou zásuvku
 29. Nejčastější příčinou přehřátí je usazování prachu nebo chuchvalců v spotřebiči. Tyto usazeniny pravidelně odstraňujte vysáváním ventilačních otvorů a mřížek po odpojení spotřebiče od elektrické zásuvky.
 30. Nečistěte spotřebič abrazivními čisticími prostředky. Čistěte ho vlhkým (ne mokrým) hadříkem, který opláchněte v teplé mýdlové vodě. Před zahájením čištění vždy odpojte zástrčku od zdroje napájení.
 31. Nemyjte spotřebič vodou ani jinými kapalinami a neponořujte jej do nich. Mohlo by dojít ke zkratu nebo požáru.
 32. Je přísně zakázáno při provozu spotřebiče jako zvlhčovače odstraňovat papírový filtr (16) nebo ho instalovat mokrý.
 33. V případě nekompatibility zásuvky a zástrčky spotřebiče zajistěte výměnu za zásuvku vhodného typu ze strany odborně kvalifikovaného technika, který potvrdí, že průřez kabelů zásuvky je vhodný pro příkon spotřebiče. Obecně se

nedoporučuje použití adaptérů a/nebo prodlužovaček; pokud je jejich použití nezbytné, musí být tyto prostředky v souladu s platnými bezpečnostními normami a jejich proudová zatížitelnost (A) nesmí být menší než maximální proudová zatížitelnost spotřebiče.

34. Nepoužívejte spotřebič v případě poruchy nebo nesprávného fungování, pokud je poškozen kabel nebo zástrčka nebo pokud spotřebič spadl, či byl jakkoli poškozen. Vypněte spotřebič, vytáhněte zástrčku ze zásuvky a nechte jej zkontrolovat odborně kvalifikovaným pracovníkem.
35. Nerozebírejte spotřebič ani na něm neprovádějte žádné změny.
36. Oprava spotřebiče svépomocí je extrémně nebezpečná.
37. Nepoužívejte spotřebič v prostředí, kde dochází k výrazné-

mu kolísání teplot, protože se uvnitř může tvořit kondenzát.

38.  Nádrž na vodu je nutné čistit každé 2 dny. Před uložením spotřebiče se ujistěte, že je nádrž suchá.
39. Nepoužívejte spotřebič v prostorech, kde se používá nebo skladuje benzín, barvy či jiné hořlavé kapaliny, nebo v prostorech s výskytem hořlavých či výbušných plynů.
40. Nepoužívejte spotřebič, pokud byla místnost nedávno vystříkána plynovým insekticidem nebo se v ní nachází zapálené kadidlo, chemické výpary či zbytky oleje.
41. Spotřebič smí být používán výhradně k osvěžování, ochlazování a zvlhčování vzduchu, a to za jediným účelem: uvést okolní prostředí na teplotu, v níž se jeho obyvatelé budou cítit pohodlně.

1 - POPIS A OVLÁDÁNÍ SPOTŘEBIČE (obr. A)

- | | | |
|-----------------------------------|--------------------------------------|---------------------------|
| 1 - Dvířka plnění vody | 7a - Sponka k vypuštění nádrže vody | 12 - Indikátor stavu vody |
| 2 - Ovládací panel | 8 - Kolečka | 13 - Návod k použití |
| 3 - Horní část spotřebiče | 9 - Přijímač dálkového ovládače | 14 - Ice box (2) |
| 4 - Vodní čerpadlo | 10 - Vývod vzduchu | 15 - Vzduchová mřížka |
| 5 - Napájecí kabel | 11 - Zarážky pro otevření spotřebiče | 16 - Papírový filtr |
| 6 - Rukojeť pro přesun spotřebiče | | 17 - Dálkový ovladač |
| 7 - Nádrž na vodu | | |

2 - INSTALACE

- Spotřebič není třeba instalovat a smí se používat pouze jako přenosné zařízení.

- Po odstranění obalu se ujistěte, že je spotřebič neporušený; v případě pochybností jej nepoužívejte a kontaktujte kvalifikovaného odborníka.
- **Kola je nezbytné namontovat před nastavením polohy a/nebo uvedením spotřebiče do chodu. Pro montáž kol odkazujeme na návod k použití.**
- Zcela odviňte napájecí kabel.
- Umístěte spotřebič do vhodného prostoru a na stabilní a rovný povrch.
- Po stranách a za spotřebičem ponechte alespoň 15 cm volného prostoru a nad ním alespoň 30 cm volného prostoru (obr. B).
- **Je nezbytné přidat vodu do nádrže (7) anebo (7b) dřív než aktivujete funkci zvlhčovače, pro správný postu odkazujeme na návod k použití.**
- Vložte zástrčku do síťové zásuvky.



- **Ujistěte se, že síťové hodnoty odpovídají údajům na typovém štítku spotřebiče.**
- **Umístěte kabel do prostoru, kudy se nechodí, aby se zabránilo zakopnutí.**

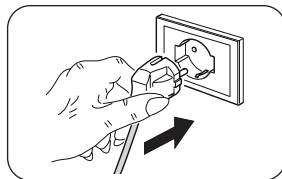

3 - POUŽITÍ SPOTŘEBIČE

Provozní režimy spotřebiče lze volit jak pomocí dálkového ovladače, tak z ovládacího panelu.

Příjem zvolené funkce je potvrzen „pípnutím“ bzučáku.

3.1 - OVLÁDACÍ PANEL A DÁLKOVÝ OVLÁDAČ

- A1. Tlačítko ON/OFF
- A2. Tlačítko Ochlazovače / Tlačítko Zvlhčovače
- A3. Tlačítko kmitání
- A4. Tlačítko rychlosti vzduchu
- A5. Tlačítko časovače
- A6. Tlačítko režimu
- L1. Kontrolka ON/OFF
- L2. Kontrolka zvlhčovače
- L3. Kontrolka kmitání
- L4. Kontrolka větrání
- D1+D2. Hodnota rychlosti vzduchu
- L5. Kontrolka časovače
- D1+D3. Hodnota nastavení časovače
- L6. Kontrolka přirozeného režimu
- L7. Kontrolka klidového režimu
- L8. Kontrolka normálního režimu
- M1. Ovladač regulace



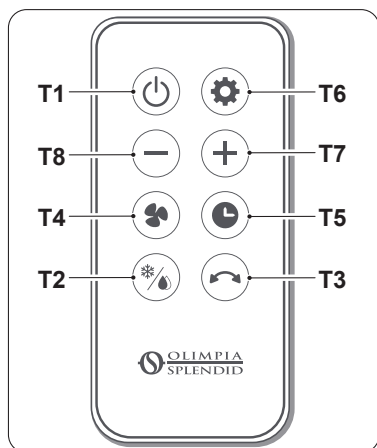

- T1. Tlačítko **ON/OFF**
- T2. Tlačítko Ochlazovače
- T3. Tlačítko Zvlhčovače
- T4. Tlačítko kmitání
- T5. Tlačítko rychlosti vzduchu (1-24)
- T6. Tlačítko časovače
- T7. Tlačítko režimu:
Normální
Přirozený
Klid
- T8. Tlačítko pro zvýšení rychlosti ventilátoru/nastavení časovače
- T9. Tlačítko pro snížení rychlosti ventilátoru/nastavení časovače

3.2 - POUŽITÍ DÁLKOVÉHO OVLÁDAČE

Dálkový ovládač dodávaný se spotřebičem je nástroj, který vám umožní spotřebič používat nejpohodlněji. Je třeba s ním zacházet opatrně a zejména:

- Zamezit jeho namočení (nesmí se čistit vodou ani vystavovat nepříznivým povětrnostním vlivům).
- Zamezit jeho pádu na zem nebo prudkému nárazu.
- Zamezit jeho vystavení přímému slunečnímu záření.

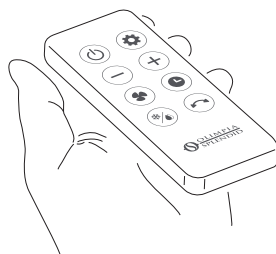

- **Nepoužívejte současně staré a nové baterie anebo baterie různých značek.**
- **Nenechávejte baterie v dálkovém ovladači, pokud předpokládáte, že spotřebič nebudete používat déle než 2 měsíce.**



- **Přímé sluneční světlo může ovlivnit provoz přijímače infračerveného signálu.**
- **Dráha mezi dálkovým ovladačem a spotřebičem musí být volná.**
- **Pokud se zdá, že signál pocházející z dálkového ovlivňuje provoz jiného spotřebiče, přesuňte tento spotřebič do jiné polohy anebo kontaktujte klientský servis.**
- **Elektronické žárovky a zářivky mohou rušit přenos mezi dálkovým ovladačem a klimatizačním zařízením.**
- **Pokud nebudete dálkový ovladač delší dobu používat, vyjměte napájecí baterie.**

3.2.a - Vložení baterií

Baterie není součástí dodávky.

Za účelem správného vložení baterie:

- a. Odstraňte kryt (17a) z přihrádky na baterie.
- b. Vložte baterii do příslušné přihrádky.

 **Přísně dodržujte polaritu vyznačenou na spodní straně přihrádky na baterie.**

c. Správně vložte kryt na své místo.

3.2.b - Výměna baterií

Pokud po stisknutí některého z tlačítek neuslyšíte „pípnutí“ potvrzující příjem signálu spotřebiče, je nutno baterie vyměnit.

 **Vždy používejte nové baterie.**
Použití starých baterií nebo baterií jiného typu může způsobit poruchu dálkového ovladače.

Dálkový ovladač používá 3,0 V baterii (velikost AAA).



Po vybití je třeba baterie vyměnit a zlikvidovat v příslušných sběrných střediscích, nebo podle požadavků místních předpisů.



- **Nelikvidujte baterie jako normální netříděný odpad. Pro správnou likvidaci baterií odkazujeme na místní nařízení.**
- **V dolní části ikony likvidace baterií může být uveden symbol chemické látky. Tento symbol uvádí, že baterie obsahuje těžký kov, který překračuje určitou koncentraci. Například Pb: Olovo (>0,004%).**
- **Použité spotřebiče a baterie musí být zpracovány v příslušných závodech za účelem jejich opětného použití, recyklace a rekuperace. Zaručením správné likvidace baterií přispějete k předcházení možných negativních následků na životní prostředí a lidské zdraví.**
- Pokud dálkový ovladač několik týdnů nebo déle nepoužíváte, baterie vyjměte. Vytékající baterie by mohly dálkový ovladač poškodit.



Baterie nenabíjejte ani nerozebírejte. Nevhazujte baterie do ohně. Mohly by začít hořet nebo explodovat.



Pokud se vám kapalina z baterií dostane na pokožku, nebo oděv, pečlivě si ji/jej omyjte čistou vodou. Nepoužívejte dálkový ovladač s vyteklými bateriemi.
Chemikálie obsažené v bateriích mohou způsobit popáleniny nebo jiná zdravotní rizika.

4 - ÚDRŽBA A ČIŠTĚNÍ



Před provedením jakékoli údržby a čištění se vždy ujistěte, že jste vytáhli napájecí zástrčku ze síťové zásuvky.

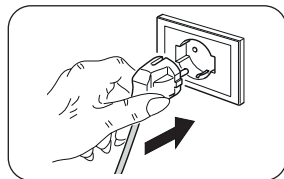

- Pokud je spotřebič velmi znečištěný, můžete k čištění vnějších částí použít hadřík navlhčený teplou vodou (max. 50 °C) a jemným čisticím prostředkem. Osušte suchým hadříkem.
- Pomocí štětce, nebo vysavače odstraňte prach z mřížky pro přívod/odvod vzduchu.



- Před opětovným zapojením zástrčky do zásuvky se ujistěte, že je spotřebič zcela suchý.
- K čištění spotřebiče nepoužívejte chemicky ošetřený ani antistatický hadřík.
- Nepoužívejte benzín, ředidlo, lešticí pastu ani podobná rozpouštědla. Tyto produkty mohou způsobit prasknutí, nebo deformaci plastového povrchu.
- K čištění spotřebiče nepoužívejte oleje, chemikálie ani abrazivní prostředky.
- Neponořujte spotřebič do vody.
- V případě poruchy spotřebiče se nepokoušejte jej rozebrat, ale kontaktujte prodejce, nebo technický servis.

4.1 - VÝMĚNA VZDUCHOVÉHO FILTRU (obr.C)

- a. Křížovým šroubovákem (není součástí dodávky) vyjměte šrouby (22) z filtru (15).
- b. Vyjměte filtr (16) z mřížky (15) a vyměňte ho.
- c. Filtr (15) upevněte oběma šrouby (22).



Nepoužívejte spotřebič bez řádně umístěných filtrů anebo pokud jsou filtry poškozené anebo opotřebené.

4.2 - ČIŠTĚNÍ NÁDRŽE



Nádrž na vodu je nutné čistit každé 2 dny.

Pokud nebudete spotřebič používat po delší dobu, postupujte podle pokynů popsaných v rozšířeném návodě, který lze stáhnout prostřednictvím QR kódu na prvních stránkách návodu.

ІЛЮСТРАЦІЇ

Ілюстрації зібрані на першій та останній сторінках інструкції



ЗАГАЛЬНИЙ ПЕРЕЛІК	0 - ЗАГАЛЬНА ІНФОРМАЦІЯ 1	ДИСТАНЦІЙНОГО КЕРУВАННЯ 5
	0.1 - СИМВОЛИ 1	3.2 - ВИКОРИСТАННЯ ПУЛЬТУ ДИСТАНЦІЙНОГО КЕРУВАННЯ 6
	0.2 - ЗАГАЛЬНА ІНФОРМАЦІЯ 1	3.2.a - Встановлення батарейок 6
	1 - ОПИС ПРИЛАДУ ТА ПАНЕЛІ КЕРУВАННЯ (Рис. А) 4	3.2.b - Заміна батарейок 7
	2 - УСТАНОВКА 4	4 - ОБСЛУГОВУВАННЯ ТА ОЧИЩЕННЯ 8
	3 - ВИКОРИСТАННЯ ПРИЛАДУ 5	4.1 - ЗАМІНА ФІЛЬТРУ ПОВІТРЯ (Рис.С) .. 8
	3.1 - ПАНЕЛЬ КЕРУВАННЯ ТА ПУЛЬТ	4.2 - ОЧИЩЕННЯ БАКА 8

0 - ЗАГАЛЬНА ІНФОРМАЦІЯ

0.1 - СИМВОЛИ

Символи, наведені у цьому розділу, дозволяють швидко і однозначно надати інформацію, необхідну для правильного використання приладу в безпечних умовах.

	Вказує на те, що цей документ слід уважно прочитати перед установкою та/або використанням приладу.
	Вказує на те, що обслуговуючий персонал повинен працювати з приладом відповідно до інструкції з установки.
	Повідомляє відповідний персонал, що забороняється накривати прилад, щоб запобігти перегріванню.
	Вказує відповідному персоналу на те, що описана операція становить ризик ураження електричним струмом, якщо вона не виконується з дотриманням правил техніки безпеки.
	Вказує відповідному персоналу на те, що описана операція становить ризик отримання фізичної шкоди, якщо вона не виконується з дотриманням правил техніки безпеки.

0.2 - ЗАГАЛЬНА ІНФОРМАЦІЯ





1. Уважно прочитайте цю інструкцію, перш ніж приступати до будь-якої операції (установки, обслуговування, використання) і суворо дотримуйтесь того, що описано в окремих розділах.



2. Ретельно зберігайте цю брошуру для подальших консультацій.

3. Після видалення упаковки, переконайтеся в цілісності приладу; елементи упаковки не можна залишати в доступному для дітей місці, оскільки вони є потенційними джерелами небезпеки.

4. Перед підключенням приладу до живлення переконатися, що дані на табличці відповідають даним електричної мережі. Пластина з характеристиками розміщена на приладі.
5. Установити прилад відповідно до інструкцій виробника. Неправильна установка може завдати шкоди людям, тваринам або речам, за що виробник не несе відповідальності.
6. Завжди використовувати прилад лише у вертикальному положенні. Розмістити прилад на рівній та стійкій поверхні у відповідному приміщенні.
7. Під час використання приладу завжди розпрямляти весь шнур.
8. Прилад постачається з шнуром живлення з вилкою (тип Y). У разі пошкодження кабелю живлення, його необхідно замінити, звернувшись до виробника або авторизованого центру обслуговування чи до особи з подібною кваліфікацією, щоб уникнути ризику небезпечних ситуацій.
9. Встановити прилад таким чином, щоб вимикачі та інші кнопки панелі керування були недосяжними для тих, хто приймає ванну чи душ.
10. Залишити принаймні 15 см вільного простору з боків і позаду приладу та принаймні 30 см вільного простору над приладом (Рис. В).
11. Не розміщувати прилад поряд з джерелами тепла.
12.  Перед наповненням водою, вимкнути прилад та вийняти вилку з розетки. Уважно досліджувати, що б вода не перевищила максимальний рівень.
13. Для будь-яких операцій з регулювання або ремонту звертатися лише до спеціалізованого персоналу.
14.  Для зменшення ризику пожежі або ураження електричним струмом, не використовувати цей прилад поблизу інших електронних пристроїв.
15. Уникати розміщення виробу на відкритому повітрі. Не направляти струм повітря безпосередньо на людей, особливо на дітей та людей похилого віку.
16. Прилад був створений для роботи з установкою на підлозі.
17. Не використовувати прилад біля штор, оскільки матеріал може потрапити в отвори для входу повітря (Рис. 2).
18. Не встановлювати на стелі чи на стінах.
19. Очищення та технічне обслуговування, які мають здійснювати користувачі, не повинні виконуватися дітьми без нагляду.
20. Приладом можуть користуватися діти від 8 років та особи

- з обмеженими фізичними, сенсорними або розумовими можливостями, без досвіду або без здібностей, за умови, що вони перебувають під наглядом або після того, як вони отримали інструкції щодо безпечного використання приладу та розуміють небезпеки, притаманної йому.
21. Діти не повинні гратися з приладом.
 22. Діти віком до 3 років не можуть наближатися до приладу, якщо за ними не має постійного догляду.
 23. Діти віком від 3 до 8 років можуть лише вмикати/вимикати прилад з коректним розміщенням, якщо за ними є догляд, а також вони отримали інструкції щодо безпечного використання та розуміють потенційні ризики.
 24. Діти віком від 3 до 8 років не можуть вставляти вилку в розетку, регулювати або очищувати прилад, а також виконувати операції з технічного обслуговування, які має виконувати користувач.
 25. При активації режиму охолодження/зволоження рівень води в баці (7) не має бути нижчим, ніж мінімально рекомендований.
 26. Після наповнення баку (7) водою не нахилити чи вдарити прилад для уникнення бризок води.
 27. Якщо прилад не використовується протягом довгого часу та містить воду в баці (7), вийняти вилку з розетки, вилити воду та очистити бак перед наступним використанням.
 28. Для коректного використання приладу НЕ МОЖНА:
 - а. розміщувати його поруч з фіксованою розеткою
 29. Найпоширенішою причиною перегріву є накопичення пилу або ворсів у приладі. Регулярно видаляти ці накопичення, вимикаючи прилад з розетки та очищаючи решітки і отвори пилососом.
 30. Не використовувати абразивні миючі засоби. Очищувати вологою (не мокрою) серветкою, промитою у теплій воді з милом. Перед очищенням завжди вимикати вилку електричного живлення.
 31. Не мити та не занурювати прилад у воду чи інші рідини. Може призвести до короткого замикання або пожежі.
 32. Категорично заборонено знімати або встановлювати вологий паперовий фільтр (16) під час роботи у режимі зволоження.
 33. У разі несумісності між розеткою та вилкою приладу, змінити розетку на іншу відповідного типу за допомогою професійно кваліфікованого персоналу, який переконається, що секція кабелю розетки відповідає потужності,

- яку споживає прилад. Загалом, не рекомендується використати перехідники та/або подовжувачі; якщо їх використання є суттєвим, вони повинні відповідати чинним стандартам безпеки, а їх потужність струму (А) не повинна бути меншою ніж максимальна потужність приладу.
34. Не використовувати прилад у разі несправності або несправності, якщо кабель чи вилка пошкоджені, якщо прилад впав чи був пошкоджений будь-яким чином. Вимкнути прилад, видалити вилку з розетки та віддати його на перевірку професійно кваліфікованому персоналу.
 35. Не розбирати та не змінювати прилад.
 36. Самостійно ремонтувати прилад надзвичайно небезпечно.
 37. Не використовувати прилад у середовищах із значними перепадами температури, оскільки всередині нього

може утворюватися конденсат.

38.  Бак для води необхідно чистити кожні 2 дня. Перед встановленням бака в прилад перевірити, що він сухий.
39. Не вмикати прилад у приміщеннях, де використовується чи зберігається бензин та інші легкозаймисті рідини, а також в приміщеннях з наявністю легкозаймистих та вибухових газів.
40. Не використовуйте прилад, якщо кімнату нещодавно обробили газовим інсектицидом або в присутності запалених пахоців, хімічних парів або масляних залишків.
41. Прилад слід використовувати виключно для освітлення, охолодження та зволоження з єдиною метою створення комфортної температури навколишнього середовища.

1 - ОПИС ПРИЛАДУ ТА ПАНЕЛІ КЕРУВАННЯ (Рис. А)

- | | | |
|-----------------------------------|---|------------------------------------|
| 1 - Дверцята для заливання води | 7 - Бак для води | 12 - Індикатор рівня води |
| 2 - Панель керування | 7a - Затискач для зливу води з бака | 13 - Брошура з інструкцією |
| 3 - Верхня частина приладу | 8 - Колеса | 14 - «Ice box» (2) |
| 4 - Водяний насос | 9 - Датчик пульта дистанційного керування | 15 - Решітка |
| 5 - Кабель живлення | 10 - Вихід повітря | 16 - Паперовий фільтр |
| 6 - Ручка для переміщення приладу | 11 - Фіксатори, що обмежують відкриття | 17 - Пульт дистанційного керування |

2 - УСТАНОВКА

- Прилад не потребує встановлення, його необхідно використовувати лише, як мобільний тепловентилятор.

- Після зняття упаковки, переконайтеся в цілісності приладу; у разі сумнівів не використовувати його та звернутися до професійно кваліфікованого персоналу.
- **Перед встановленням та/або експлуатацією приладу необхідно встановити колеса. Для встановлення коліс зверніться до інструкції з експлуатації.**
- Повністю розмотати шнур живлення.
- Розмістити прилад на рівній та стійкій поверхні у відповідному приміщенні.
- Залишити принаймні 15 см вільного простору з боків і позаду приладу та принаймні 30 см вільного простору над приладом (Рис. В).
- **Перед активацією функції зволожувача необхідно додати воду в бак (7) або (7b), для правильної процедури, будь ласка, зверніться до інструкції з експлуатації.**
- Вставити вилку до розетки.



- **Перевірити відповідність характеристик електричної мережі та характеристик, вказаних на пластині на приладі.**
- **Розміщувати кабель далеко від проходів, щоб уникнути спотикання.**

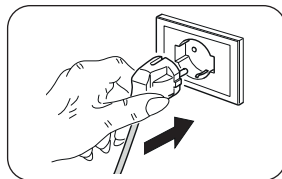

3 - ВИКОРИСТАННЯ ПРИЛАДУ

Режим роботи приладу можна вибрати за допомогою пульта або панелі керування. Підтвердження обраного режиму здійснюється за допомогою акустичного сигналу «beep».

3.1 - ПАНЕЛЬ КЕРУВАННЯ ТА ПУЛЬТ ДИСТАНЦІЙНОГО КЕРУВАННЯ

A1. Кнопка УВИМКН/ВИМКН

A2. Кнопка охолоджувача /
Кнопка зволожувача

A3. Кнопка коливання

A4. Кнопка швидкості подачі
повітря

A5. Кнопка таймера

A6. Кнопка режиму

L1. Індикатор ON/OFF
(УВИМКН/ВИМКН)

L2. Індикатор зволожувача
повітря

L3. Індикатор коливання

L4. Індикатор вентиляції

D1+D2. Значення швидкості
повітря

L5. Індикатор таймеру
D1+D3. Значення налаштувань
таймера

L6. Індикатор природного
режиму

L7. Індикатор режиму відпочинку

L8. Індикатор нормального
режиму

M1. Ручка регулювання

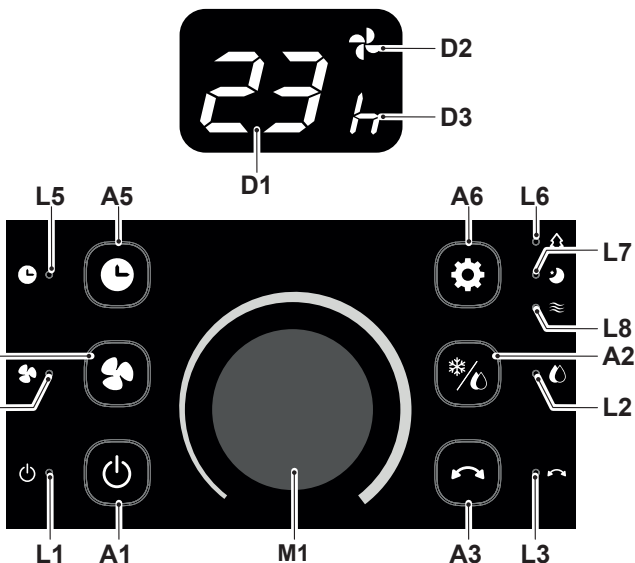

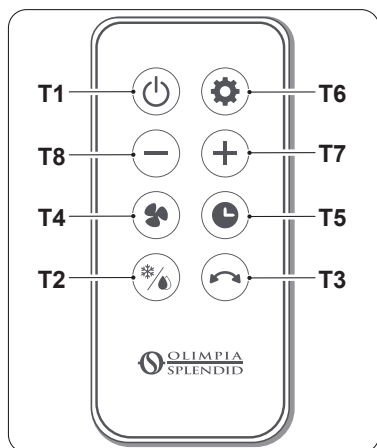

- T1. Кнопка **ON/OFF** (УВИМКН/ВИМКН)
- T2. Кнопка охолоджувача
Кнопка зволожувача
- T3. Кнопка коливання
- T4. Кнопка швидкості подачі повітр (1-24)
- T5. Кнопка таймера
- T6. Кнопка режиму:
Нормальний
Природний
Відпочинок
- T7. Кнопка збільшення швидкості вентилятора/
встановлення таймера
- T8. Кнопка зменшення швидкості вентилятора/
встановлення таймера

3.2 - ВИКОРИСТАННЯ ПУЛЬТУ ДИСТАНЦІЙНОГО КЕРУВАННЯ

Пульт, наданий разом з приладом, робить його використання більш зручним. З цим аксесуаром необхідно поводитися обережно:

- уникати його намочання (не мити водою та не залишати на відкритому повітрі).
- уникати падіння та ударів
- уникати прямого впливу сонячних променів.

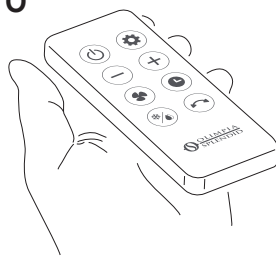

- **Не використовуйте разом старі та нові батарейки або батарейки різних марок.**
- **Не залишайте батарейки в пульті дистанційного керування, якщо не плануєте користуватися пристроєм більше 2 місяців.**



- **Пряме сонячне світло може перешкоджати роботі приймача інфрачервоного сигналу.**
- **Траскторія між пультом дистанційного керування та пристроєм має бути вільною.**
- **Якщо сигнал з пульта дистанційного керування створює перешкоди для іншого приладу, перемістіть цей прилад в інше місце або зверніться до служби підтримки.**
- **Електронні та флуоресцентні лампи можуть перешкоджати передачі сигналу між пультом дистанційного керування та кондиціонером.**
- **Якщо пульт дистанційного керування не використовується протягом тривалого часу, вийміть батарейки живлення.**

3.2.a - Встановлення батарейок

Батарейка НЕ входить до комплекту постачання. Щоб правильно вставити батарейку:

- a. Зняти кришку (17a) відсіку для батарейок.

- b. Вставте батарейку у відповідний відсік.



Ретельно дотримуватися полярності, зазначеної на дні батарейного відсіку.

- c. Коректно закрити кришку.

3.2.b - Заміна батарейок

Якщо при натисканні кнопок не лунає акустичний сигнал «beer», що підтверджує отримання сигналу приладом, необхідно замінити батарейки.



Завжди використовувати нові батарейки.

Використання старих чи некоректних батарейок може призвести до несправності пульта.

Пульт дистанційного керування використовує батарейку 3,0 В (типорозмір AAA).



Після розрядження обидві батарейки необхідно замінити та утилізувати у відповідних центрах збору або відповідно до місцевих правил.



- **Не викидайте батарейки як звичайні несортвані відходи. Зверніться до місцевих правил щодо належної утилізації батарейок.**
- **У нижній частині піктограми утилізації батарейок може бути символ хімічної речовини. Цей символ вказує на те, що батарейка містить важкий метал, концентрація якого перевищує певний рівень. Наприклад, Pb: Свинець (>0,004%).**
- **Відпрацьовані прилади та батарейки повинні бути перероблені у відповідних установах для повторного використання, переробки та відновлення. Забезпечивши правильну утилізацію батарейок, ви допоможете запобігти будь-яким негативним наслідкам для довкілля та здоров'я людей.**
- Якщо пульт не використовується протягом кількох тижнів чи довше, вийняти батарейки.
Можливі витоки з батарейок можуть пошкодити пульт дистанційного керування.



Не перезаряджати та не розбирати батарейки. Не кидати батарейки у вогонь, вони можуть загорітися та вибухнути.



Якщо рідина з батарейок потрапить на шкіру або одяг, ретельно змити її чистою водою. Не користатися пультом, якщо з батарейок витікає рідина. Хімічні речовини, що містяться в батареях, можуть спричинити опіки або інші ризики для здоров'я.

4 - ОБСЛУГОВУВАННЯ ТА ОЧИЩЕННЯ



перед виконанням будь-яких операцій з технічного обслуговування та очищення завжди перевіряти, що вилку живлення вийнято з системної розетки.

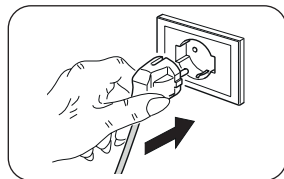

- Якщо прилад дуже забруднений, можна використовувати тканину, змочену теплою водою (макс. 50 °C) і м'яким миючим засобом, щоб очистити зовнішні частини. Витріть на сухо сухою ганчіркою.
- Використовуйте пилосос для видалення пилу з решіток входу/виходу повітря.



- Переконайтеся в тому, що прилад повністю сухий, перш ніж знову вставляти вилку в розетку.
- Не використовувати хімічно оброблену або антистатичну тканину для чищення приладу.
- Не використовуйте бензин, розчинник, полірувальну пасту чи подібні розчинники. Ці продукти можуть спричинити тріщини або деформацію пластикової поверхні.
- Не використовувати масла, хімічні речовини або абразивні засоби для чищення приладу.
- Не мити та не занурювати прилад у воду.
- У разі несправності приладу не намагатися розібрати його, а звернутися до дилера або служби технічної підтримки.

4.1 - ЗАМІНА ФІЛЬТРУ ПОВІТРЯ (Рис.С)

- а. За допомогою хрестоподібної викрутки (не входить до комплекту) викрутіть гвинти (22) з фільтра (15).
- б. Зняти фільтр (16) з решітки (15) та замінити його.
- с. Закріпіть тримач фільтра (15) гвинтами (22).



Не використовувати прилад без правильно встановлених фільтрів або якщо вони пошкоджені чи зношені.

4.2 - ОЧИЩЕННЯ БАКА



Бак для води необхідно чистити кожні 2 дня.

Якщо ви не плануєте використовувати прилад протягом тривалого періоду часу, дотримуйтеся інструкцій, описаних у розширеній інструкції, яку можна завантажити за допомогою QR-коду на перших сторінках керівництва.

ILLUSTRATIONER

Illustrationerne er samlet på de første sider i vejledningen



INDHOLDSFOR- TEGNELSE

0 - GENERELLE OPLYSNINGER.....	1	FJERNBETJENING.....	5
0.1 - ANVENDTE SYMBOLER.....	1	3.2 - BRUG AF FJERNBETJENINGEN	6
0.2 - GENERELLE ADVARSLER.....	1	3.2.a - Indsætning af batterierne.....	6
1 - BESKRIVELSE AF APPARATET OG		3.2.b - Udskiftning af batterierne.....	7
DETS BETJENINGSELEMENTER (fig. A) ..	4	4 - VEDLIGEHOLDELSE OG RENGØRING	8
2 - INSTALLATION.....	4	4.1 - UDSKIFTNING AF	
3 - BRUG AF APPARATET	5	LUFTFILTERET (FIG.C).....	8
3.1 - BETJENINGSPANEL OG		4.2 - RENGØRING AF VANDTANKEN.....	8

0 - GENERELLE OPLYSNINGER

0.1 - ANVENDTE SYMBOLER

De piktogrammer, der er vist i det følgende kapitel, giver hurtig og entydig oplysninger, som er nødvendige for korrekt og sikker brug af apparatet.

	Dette dokument skal læses omhyggeligt, før apparatet installeres og/eller tages i brug.
	Angiver, at servicepersonale skal håndtere enheden i overensstemmelse med installationsmanualen.
	Oplyser det berørte personale om, at det er forbudt at tildække apparatet, da det kan føre til overophedning.
	Oplyser det berørte personale om faren for elektrisk stød ved den beskrevne handling, hvis den ikke udføres i overensstemmelse med sikkerhedsreglerne.
	Oplyser det berørte personale om, at den beskrevne handling indebærer en fare for personskade, hvis den ikke udføres i overensstemmelse med sikkerhedsreglerne.

0.2 - GENERELLE ADVARSLER



1. Læs denne vejledning omhyggeligt igennem, før du fortsætter med enhver anden handling (installation, vedligeholdelse, brug), og følg nøje anvisningerne i de enkelte kapitler.



2. Opbevar omhyggeligt denne brugsanvisning til senere brug.

3. Kontrollér, at apparatet er in-takt, efter at al emballage er fjernet. Emballagedelene må ikke efterlades inden for børns rækkevidde, da de udgør en potentiel kilde til fare.

4. Før apparatet tilsluttes strømforsyningen, er det nødvendigt at kontrollere, at specifikationerne på typeskiltet stemmer overens med elnettets specifikationer. Typeskiltet er placeret på apparatet.
5. Installer apparatet i henhold til fabrikantens anvisninger. Forkert installation kan forårsage skader på personer, dyr eller ejendom, som fabrikanten ikke kan holdes ansvarlig for.
6. Brug altid kun apparatet i en vendret position. Placer apparatet i et egnet miljø og på en plan og stabil overflade.
7. Træk altid kablet helt ud, når apparatet er i brug.
8. Apparatet er forsynet med en strømforsyningsledning med stik (tilslutning af type Y). Hvis strømforsyningskablet er beskadiget, skal det udskiftes af fabrikanten eller dennes tekniske serviceafdeling, eller af en fagkyndig med tilsvarende kvalifikationer, for at undgå enhver fare.
9. Apparatet skal installeres på en måde, så afbrydere og andre betjeningslementer ikke kan nås af personer fra badekarret eller bruseren.
10. Der skal være mindst 15 cm frirum på siderne og bag apparatet, og der skal være mindst 30 cm frirum over apparatet (fig. B).
11. Placer ikke apparatet i nærheden af varmekilder.
12.  Sluk for apparatet, og træk stikket ud af stikkontakten, før du fylder vand på. Pas på ikke at overskride det maksimale niveau.
13. Eventuelle justeringer eller reparationer må kun udføres af specialiseret personale.
14.  Af hensyn til at mindske fare for brand eller elektrisk stød må du ikke bruge produktet i nærheden af andre elektroniske enheder.
15. Undgå at placere apparatet udendørs. Ret ikke luftstrømmen direkte mod personer, navnlig ikke mod børn og ældre.
16. Apparatet er designet til at stå på gulvet.
17. Brug ikke apparatet i nærheden af gardiner, da de kan blive suget ind i lufttilgangene (fig. 2).
18. Må ikke installeres i loftet eller på vægge.
19. Rengøring og vedligeholdelse, som skal udføres af brugeren, må ikke udføres af børn, som ikke er under opsyn.
20. Apparatet må ikke bruges af børn på under 8 år eller personer med nedsatte fysiske, sensoriske eller mentale ev-

ner, eller som ikke har det nødvendige kendskab, med mindre de er under opsyn eller har modtaget instruktioner i sikker brug af apparatet og har forstået de farer, som brugen indebærer.

21. Børn må ikke lege med apparatet.
22. Børn under 3 år bør holdes væk fra apparatet, hvis de ikke er under konstant opsyn.
23. Børn mellem 3 og 8 år må kun at tænde/slukke for apparatet, så længe det er placeret eller installeret i den tilsigtede driftsposition, og de er under opsyn eller har modtaget instruktioner om sikker brug af apparatet og forstår farerne, der er forbundet med dets brug.
24. Børn på 3 til 8 år må ikke tilslutte, justere eller rengøre apparatet eller udføre den vedligeholdelse, der skal foretages af brugeren.
25. Vandstanden i tanken (7) må ikke være under det anbefalede minimumsniveau, når funktionen køling/befugtning er aktiv.
26. Pas på ikke at vippe eller støde til apparatet, så du undgår vandstænk, når du flytter det, efter du har fyldt vandtanken (7).
27. Hvis apparatet ikke har været i brug i længere tid, og der

er vand i tanken (7), skal du trække stikket ud af stikkontakten og tømme og rengøre tanken, før du igen tager apparatet i brug.

28. Af hensyn til en korrekt brug af apparatet, må du IKKE:
 - a. Placere apparatet umiddelbart under en fastinstalleret stikkontakt
29. Den mest almindelige årsag til overophedning er aflejring af støv eller fnug i apparatet. Fjern disse ophobninger regelmæssigt ved at afbryde apparatet fra strømforsyningen og støvsuge luftåbningerne og ristene.
30. Brug ikke slibende rengøringsmidler på apparatet. Gør det rent med en fugtig (ikke våd) klud vredet op i varmt sæbevand. Træk altid stikket ud af stikkontakten, før du gør apparatet rent.
31. Vask, eller nedsænk ikke apparatet i vand eller andre væsker. Der kan opstå kortslutning eller brand.
32. Det er strengt forbudt at fjerne eller installere det våde papirfilter (16), mens befugtningfunktionen er aktiv.
33. Hvis stikkontakten og apparatets stik er uforenelige, skal fagkyndigt, kvalificeret personale udskifte stikkontakten med en anden af en egnet type. Det er nødvendigt, at stikkontaktens kabeltværsnit

er passende i forhold til apparatets strømoftag. Generelt frarådes brugen af adaptere og/eller forlænger kabler. Hvis dette ikke kan undgås, skal de overholde de gældende sikkerhedsstandarder, og deres strømstyrke (A) må ikke være mindre end apparatets maksimale strømstyrke.

34. Brug ikke apparatet, hvis det er defekt eller fungerer dårligt, hvis kablet eller stikket er beskadiget, eller hvis det har været faldet ned eller på anden måde er beskadiget. Sluk for apparatet, træk stikket ud af stikkontakten, og lad det kontrollere af fagkyndigt, kvalificeret personale.
35. Apparatet må ikke skilles ad eller manipuleres med.
36. Det er yderst farligt at forsøge at udføre reparationer på egen hånd.
37. Brug ikke enheden i omgivelser med store temperaturud-

ving, da der kan dannes kondensvand i enheden.

38.  Det er nødvendigt at gøre vandtanken rent hver 2. dag. Sørg for, at tanken er helt tør, før du stiller apparatet til opbevaring.
39. Brug ikke apparatet i områder, hvor der anvendes eller opbevares benzin, maling eller andre brændbare væsker, eller i miljøer, hvor brændbare eller eksplosive gasser er til stede.
40. Brug ikke apparatet, hvis rummet for nylig er blevet sprøjtet med gasformigt insektmiddel, eller hvis der er brændes røgelse, findes kemiske dampe eller olieholdige rester i rummet.
41. Apparatet må kun bruges til at opfriske, afkøle og befugte omgivelserne med det ene formål at gøre temperaturen i rummet komfortabel.

1 - BESKRIVELSE AF APPARATET OG DETS BETJENINGSELEMENTER (fig. A)

- | | | |
|------------------------------|-------------------------------|----------------------------|
| 1 - Låge til vandopfyldning | 7 - Apparatet | 11 - Apparatets åbningslås |
| 2 - Betjeningspanel | 7 - Vandtanken | 12 - Vandstandsindikator |
| 3 - Øverste del af apparatet | 7a - Vandtankens afløbsklemme | 13 - Brugsanvisning |
| 4 - Vandpumpe | 8 - Hjul | 14 - Ice box (2) |
| 5 - Strømforsyningsledning | 9 - Fjernbetjeningsmodtager | 15 - Luftrist |
| 6 - Håndtag til at flytte | 10 - Luftudgang | 16 - Papirfilter |
| | | 17 - Fjernbetjening |

2 - INSTALLATION

- Enheden kræver ingen installation og må kun anvendes som bærbar enhed.

- Efter udpakning er det nødvendigt at sikre, at apparatet er intakt. Hvis du er i tvivl, må du ikke bruge apparatet. Kontakt i stedet fagkyndigt personale.
- **Det er nødvendigt at montere hjulene, før apparatet placeres og/eller betjenes. Se brugsanvisningen for at montere hjulene.**
- Træk strømforsyningskablet helt ud.
- Opstil apparatet i et egnet miljø og på en plan og stabil overflade.
- Der skal være mindst 15 cm frirum på siderne og bag apparatet, og der skal være mindst 30 cm frirum over apparatet (fig. B).
- **Der skal fyldes vand i tanken (7) eller (7b), før befugterfunktionen aktiveres, se brugsanvisningen for den korrekte fremgangsmåde.**
- Sæt stikket i stikkontakten.



- **Kontrollér, at spændingsforsyningen svarer til oplysningerne på apparatets typeskilt.**
- **Før kablet i områder, hvor det ikke er i vejen og ikke udgør en snublefare.**

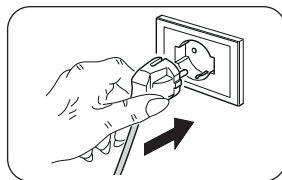

3 - BRUG AF APPARATET

Apparatets driftstilstande kan enten vælges via fjernbetjeningen eller på betjeningspanelet. Modtagelsen af den afsendte kommando bekræftes med et "bip".

3.1 - BETJENINGSPANEL OG FJERNBETJENING

- A1. ON/OFF-knap
- A2. Køletast
- Befugterast
- A3. Oscillationstast
- A4. Tast til lufthastighed
- A5. Timertast
- A6. Tilstandstast
- L1. Led ON/OFF
- L2. Led for luftfugter
- L3. Led for oscillation
- L4. Led for ventilation
- D1+D2. Lufthastigheds-værdi
- L5. Led for timer
- D1+D3. Timerindstillingsværdi
- L6. Led for naturlig tilstand
- L7. Led for hviletilstand
- L8. Led for normal tilstand
- M1. Justeringsknap



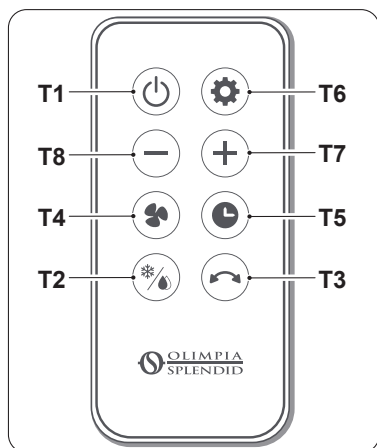

- T1. **ON/OFF**-knap
- T2. Køletast
- T3. Befugtertast
- T4. Oscillationstast
- T5. Tast til lufthastighed (1-24)
- T6. Timertast
- T7. Tilstandstast:
Normal
Naturlig
Hvile
- T8. Knap til forøgelse af blæserhastighed/timerindstilling

3.2 - BRUG AF FJERNBETJENINGEN

Fjernbetjeningen, der følger med apparatet, giver mulighed for at bruge apparatet på den mest praktiske måde. Den skal behandles med omhu. Navnlige:

- Hold fjernbetjeningen tør (den må ikke gøres rent med vand eller efterlades udendørs)
- Undgå at tabe fjernbetjeningen på gulvet eller udsætte den for voldsomme stød
- Undgå at udsætte fjernbetjeningen for direkte sollys.

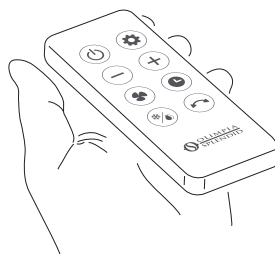

- **Brug ikke gamle og nye batterier sammen eller batterier af forskellige mærker.**
- **Lad ikke batterierne sidde i fjernbetjeningen, hvis du ikke forventer at bruge enheden i mere end 2 måneder.**



- **Direkte sollys kan forstyrre den infrarøde signalmodtagers funktion.**
- **Banen mellem fjernbetjeningen og apparatet skal være fri.**
- **Hvis signalet fra fjernbetjeningen ser ud til at forstyrre et andet apparat, skal man flytte dette apparat et andet sted hen eller kontakte kundeservice.**
- **Elektroniske lamper og lysstofrør kan forstyrre transmissionen mellem fjernbetjeningen og klimaanlægget.**
- **Tag batterierne ud af fjernbetjeningen, hvis den ikke skal bruges i længere tid.**

3.2.a - Indsætning af batterierne

Batteriet er IKKE en del af leveringsomfanget. Sådan sættes batteriet rigtigt i:

- a. Fjern dækslet (17a) på batterirummet.
- b. Sæt batteriet i batterirummet.

 **Sørg for at overholde de batteripoler, der er angivet på bunden af batterirummet.**

c. Sæt dækslet korrekt tilbage på batterirummet.

3.2.b - Udskiftning af batterierne

Hvis der ikke udsendes et "bip", når signalet, der afsendes fra fjernbetjeningen, modtages, så skal batterierne udskiftes.

 **Brug altid nye batterier.**
Hvis du bruger gamle batterier, eller batterier af en anden type, kan fjernbetjeningens funktion være forringet.

Fjernbetjeningen bruger et 3,0 V-batteri (type AAA).



Begge de afladte batterier skal udskiftes og bortskaffes gennem et indsamlingssted i henhold til de lokalt gældende bestemmelser.



- **Bortskaf ikke batterier som almindeligt usorteret affald. Se de lokale bestemmelser for korrekt bortskaffelse af batterier.**
 - **Nederst på ikonet for bortskaffelse af batterier kan der være et symbol på et kemisk stof. Dette symbol angiver, at batteriet indeholder et tungmetal, der overskrider en bestemt koncentration. For eksempel Pb: Bly (>0,004%).**
 - **Brugt udstyr og batterier skal behandles i de rette centre til genbrug, genanvendelse og genvinding. Ved at sikre, at batterier bortskaffes korrekt, hjælper man med at forhindre mulige negative konsekvenser for miljøet og menneskers sundhed.**
- Hvis fjernbetjeningen ikke skal bruges i nogle uger eller mere, skal du fjerne batterierne.
Eventuelle utætheder i batterierne kan beskadige fjernbetjeningen.



Batterierne må ikke genoplades eller skilles ad. Kast ikke batterierne i åben ild.
De kan brænde eller eksplodere.



Hvis batterivæsken kommer i kontakt med hud eller tøj, er det nødvendigt at skylle omhyggeligt med rent vand. Brug ikke fjernbetjeningen med utætte batterier.
Batterivæsken kan forårsage kemiske forbrændinger eller andre farer for sundhed.

4 - VEDLIGEHOJDELSE OG RENGØRING



Før vedligeholdelses- og rengøringsarbejde, er det nødvendigt at kontrollere, at stikket er trukket ud af stikkontakten.

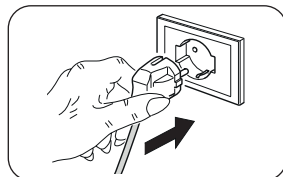

- Hvis apparatet er meget snavset, kan det gøres rent udvendigt med en klud fugtet med lunkent vand (maks. 50 °C) og et mildt rengøringsmiddel. Tør efter med en tør klud.
- Brug en pensel eller en støvsuger til at fjerne støv fra ristene på lufttilgang og -afgang.



- **Sørg for, at apparatet er helt tørt, før stikket sættes tilbage i stikkontakten.**
- **Brug ikke en kemisk behandlet eller antistatisk klud til at gøre apparatet rent.**
- **Brug ikke benzin, opløsningsmiddel, poleringspasta eller lignende opløsningsmidler. Disse produkter kan få fremkaldte revner i plastoverfladen eller deformere den.**
- **Brug ikke olie, kemikalier eller slibende produkter til at rengøre apparatet.**
- **Sænk ikke apparatet i vand.**
- **Hvis apparatet ikke fungerer korrekt, må du ikke forsøge at skille det ad. Kontakt din forhandler eller den tekniske service.**

4.1 - UDSKIFTNING AF LUFTFILTERET (FIG.C)

- a. Fjern skruerne (22) fra filteret (15) med en stjerneskruetrækker (medfølger ikke).
- b. Træk filteret (16) ud af risten (15), og udskift det.
- c. Fastgør filteret (15) med skruerne (22).



Brug ikke apparatet, hvis filtrene ikke er korrekt placeret, eller hvis filtrene er beskadigede eller slidte.

4.2 - RENGØRING AF VANDTANKEN



Det er nødvendigt at gøre vandtanken rent hver 2. dag.

Hvis man ikke forventer at bruge apparatet i længere tid, skal man følge instruktionerne i den udvidede manual, som kan downloades med QR-koden på de første sider i manualen.



**SMALTIMENTO - DISPOSAL - ELIMINATION - ENTSORGUNG - DESGUA-
CE - ELIMINAÇÃO - VUILVERWERKING - ΜΕΤΑΠΟΙΗΣΗ - UTYLIZACJA
- ELIMINARE - BORTSKAFFNING - HÄVITTÄMINEN - KASSERING -
ÁRTALMATLANÍTÁS - LIKVIDACE - УТИЛІЗАЦІЯ - BORTSKAFFELSE**

Il simbolo sul prodotto o sulla confezione indica che il prodotto non deve essere considerato come un normale rifiuto domestico, ma deve essere portato nel punto di raccolta appropriato per il riciclaggio di apparecchiature elettriche ed elettroniche. Provvedendo a smaltire questo prodotto in modo appropriato, si contribuisce a evitare potenziali conseguenze negative per l'ambiente e per la salute, che potrebbero derivare da uno smaltimento inadeguato del prodotto. Per informazioni più dettagliate sul riciclaggio di questo prodotto, contattare l'ufficio comunale, il servizio locale di smaltimento rifiuti o il negozio in cui è stato acquistato il prodotto. Questa disposizione è valida solamente negli stati membri dell'UE.

This symbol on the product or its packaging indicates that the appliance cannot be treated as normal domestic trash, but must be handed in at a collection point for recycling electric and electronic appliances. Your contribution to the correct disposal of this product protects the environment and the health of your fellow men. Health and the environment are endangered by incorrect disposal. Further information about the recycling of this product can be obtained from your local town hall, your refuse collection service, or in the store at which you bought the product. This regulation is valid only in EU member states.

Ce symbole apposé sur le produit ou son emballage indique que ce produit ne doit pas être jeté au titre des ordures ménagères normales, mais doit être remis à un centre de collecte pour le recyclage des appareils électriques et électroniques. En contribuant à une élimination correcte de ce produit, vous protégez l'environnement et la santé d'autrui. L'environnement et la santé sont mis en danger par une élimination incorrecte du produit. Pour toutes informations complémentaires concernant le recyclage de ce produit, adressez-vous à votre municipalité, votre service des ordures ou au magasin où vous avez acheté le produit. Cette consigne n'est valable que pour les états membres de l'UE.

Dieses Symbol auf dem Produkt oder seiner Verpackung weist darauf hin, dass dieses Produkt nicht als normaler Haushaltsabfall zu behandeln ist, sondern an einem Sammelpunkt für das Recycling von elektrischen und elektronischen Geräten abgegeben werden muss. Durch Ihren Beitrag zum korrekten Entsorgen dieses Produktes schützen Sie die Umwelt und die Gesundheit Ihrer Mitmenschen. Umwelt und Gesundheit werden durch falsches Entsorgen gefährdet. Weitere Informationen über das Recycling dieses Produktes erhalten Sie von Ihrem Rathaus, Ihrer Müllabfuhr oder dem Geschäft, in dem Sie das Produkt gekauft haben. Diese Vorschrift ist nur gültig für Mitgliedstaaten der EU.

Este símbolo sobre el producto o su embalaje, indica que el mismo no puede ser tratado como residuo doméstico habitual, sino debe ser entregado en un punto de recogida para el reciclado de aparatos eléctricos y electrónicos. Con su contribución para el desguace correcto de este producto, protegerá el medio ambiente y la salud de sus prójimos. Con un desguace erróneo, se pone en riesgo el medio ambiente y la salud. Otras informaciones sobre el reciclado de este producto las obtendrá de su ayuntamiento, recogida de basura o en el comercio donde haya adquirido el producto. Esta norma es válida únicamente para los estados miembros de la UE.

Este símbolo que se encontra no produto ou na respectiva embalagem, indica que o produto não pode ser tratado como resíduo doméstico normal, devendo ser entregue num centro de recolha e de reciclagem para aparelhos eléctricos e electrónicos. Graças ao seu contributo para a eliminação correcta deste produto, protege o ambiente e a saúde pública. A eliminação incorrecta de resíduos prejudica o ambiente e a saúde. Para obter mais informações sobre a reciclagem deste produto, dirija-se à Câmara Municipal, aos serviços de recolha de resíduos ou à loja onde adquiriu o produto. Este regulamento só é válido para os Estados-membros da UE.

Het symbool op het product of op de verpakking geeft aan dat het product niet als normaal huishoudafval beschouwd moet worden maar naar een verzamelcentrum gebracht moet worden voor het recyclen van elektrische en elektronische apparatuur. Door dit product op correcte wijze als vuil te verwerken, worden potentieel negatieve gevolgen voor het milieu en de gezondheid vermeden. Deze gevolgen zouden kunnen voortkomen uit een verkeerde vuilverwerking van het product. Voor meer gedetailleerde informatie over de recycling van dit product dient contact opgenomen te worden met het gemeentekantoor, de plaatselijke vuilophalddienst of de winkel waarin het product gekocht is. Dit voorschrift geldt alleen in de Lidstaten van de EU.

Το σύμβολο στο προϊόν ή την συσκευασία δείχνει πως το προϊόν δεν πρέπει να θεωρείται κοινό οικιακό απόρριμμα, αλλά πρέπει να γίνεται η αποκομιδή του σε κατάλληλο κέντρο ανακύκλωσης για ηλεκτρικές και ηλεκτρονικές συσκευές. Η ορθή απόρριψη του προϊόντος οδηγεί στην αποφυγή αρνητικών συνεπειών για το περιβάλλον και την υγεία, που θα μπορούσαν να δημιουργηθούν από την ακατάλληλη απόρριψή του. Για περισσότερες πληροφορίες ανακύκλωσης αυτού του προϊόντος, επικοινωνήστε με το γραφείο του δήμου, την τοπική υπηρεσία αποκομιδής απορριμμάτων ή το κατάστημα αγοράς του προϊόντος. Αυτή η διαδικασία ισχύει μόνο στα κράτη μέλη της ΕΕ.

Symbol umieszczony na produkcie lub na opakowaniu wskazuje, że produkt nie powinien być traktowany jako zwykły odpad domowy, ale należy go oddać do odpowiedniego punktu zbiórki zużytego sprzętu elektrycznego i elektronicznego. Prawidłowa utylizacja produktu pomoże uniknąć potencjalnych negatywnych konsekwencji dla środowiska i zdrowia, które wiążą się z niewłaściwą utylizacją. Aby uzyskać szczegółowe informacje na temat recyklingu produktu, skontaktować się z urzędem gminy, lokalnym zakładem utylizacji odpadów lub sklepem, w którym został zakupiony. Takie zarządzenie obowiązuje wyłącznie w państwach członkowskich UE.

Simbolul de pe produs sau de pe ambalaj indică faptul că produsul nu trebuie considerat deșeu menajer normal, ci trebuie dus la punctul de colectare specializat pentru reciclarea echipamentelor electrice și electronice. Efectuând eliminarea acestui produs în mod corespunzător, contribuți la evitarea potențialelor consecințe negative pentru mediu și sănătate care ar putea rezulta din eliminarea necorespunzătoare a produsului. Pentru mai multe informații despre reciclarea acestui produs, contactați oficiul municipal, serviciul local de eliminare a deșeurilor sau magazinul de unde a fost achiziționat produsul. Această prevedere este valabilă numai în statele membre UE.

Symbolen på produkten eller på förpackningen indikerar att produkten inte ska betraktas som ett normalt hushållsavfall utan ska lämnas in vid en lämplig uppsamlingsstation för återvinning av elektrisk och elektronisk utrustning. Vid bortskaflande av denna produkt på lämpligt sätt bidrar ni till att undvika potentiellt negativa konsekvenser för miljööch hälsa, som kan vara ett resultat av ett olämpligt bortskaflande av produkten. För mer detaljerad information om återvinning av denna produkt, kontakta kommunkontoret, deN lokala avfallshanteringsjätsten eller butiken där produkten köptes. Denna förordning är endast giltig i EU-länderna.

Tuotteessa tai pakkauksessa oleva merkki osoittaa, että tuotetta ei saa käsitellä normaalin kotalousjätteen tapaan vaan sen on toimitettava tarkoituksen mukaisesti keräyspisteeseen sähkö- ja elektroniikkaromujen kierrätystä varten. Huolehtimalla tämän tuotteen oikein tapahtuvasta hävittämisestä autetaan välttämään mahdollisia ympäristölle ja terveydelle negatiivisia vaikutuksia, joita voisi aiheutua tuotteen sopimattomasta käsittelystä. Jos haluat tietoja tuotteen kierrätyksestä, ota yhteys paikallisiin viranomaisiin, jätteen hävityksestä huolehtivaan yhtyöön tai tuotteen ostoliikkeeseen. Tämä säännös on voimassa vain EU:n jäsenvaltioissa.

Symbolen på produktet eller på pakningen indikerer at produktet ikke må anses som vanlig husholdningsavfall, men må leveres inn til en egnet innsamlingsstasjon for resirkulering av elektriske og elektroniske apparater. Ved å sørge for å kassere dette produktet på en korrekt måte bidrar du til å unngå mulige negative konsekvenser for miljøet og helsen, som ellers ville kunne oppstå ved en upassende kassering av produktet. For mer detaljert informasjon om resirkulering av dette produktet, ta kontakt med lokale myndigheter, lokale avfallshandteringselskap eller butikken der produktet er kjøpt. Denne regelen bare i EUs medlemsland.

A termékem vagy a csomagolásán látható szimbólum azt jelzi, hogy a termék nem kezelhető normál háztartási hulladékként, hanem az elektromos és elektronikus berendezések újrahasznosítását végző megfelelő gyűjtőhelyre kell vinni. A termék megfelelő ártalmatlanításának biztosításával segít megelőzni a környezetet és az emberi egészségre gyakorolt lehetséges negatív következményeket, amelyeket egyébként a termékből származó hulladék nem megfelelő kezelése okozhatna. A termék újrahasznosításával kapcsolatos további információkért forduljon a polgármesteri hivatalhoz, a helyi hulladékkezelő vállalathoz vagy ahhoz az üzlethez, ahol a terméket vásárolta. Ez a rendelkezés csak az EU tagállamaiban érvényes.

Symbol na výrobku nebo na obalu znamená, že výrobek nesmí být považován za běžný domovní odpad, ale musí být odevzdán na příslušné sběrné místo určené pro recyklaci elektrických a elektronických zařízení. Správnou likvidací tohoto výrobku pomůžete předejít potenciálním negativním dopadům na životní prostředí a zdraví, které by mohly vyplynout z jeho nesprávné likvidace. Podrobnější informace o recyklaci tohoto výrobku vám poskytne obecní úřad, místní služby pověřené likvidací odpadu nebo prodejna, kde jste výrobek zakoupili. Toto ustanovení platí pouze v členských státech EU.

Символ на приладі чи на упакуванні означає, що виріб не слід розглядати як звичайні побутові відходи, але його слід передати у відповідний пункт збору для переробки електричного та електронного обладнання. Утилізуючи цей прилад належним чином, ви допомагаєте уникнути можливих негативних наслідків для навколишнього середовища та здоров'я, до яких може призвести помилкова утилізація виробу. Щоб отримати детальнішу інформацію про переробку цього приладу, зверніться до муніципального управління, місцевої служби утилізації відходів або магазину, де було придбано продукт. Ці положення діє лише в країнах-членах ЄС.

Symbolen på produktet eller på emballagen angiver, at produktet ikke skal bortskaflles som usorteret husholdningsaffald, men skal afleveres på det relevante indsamlingssted til genvinding af affald af elektrisk og elektronisk udstyr. Korrekt bortskaflelse af dette produkt bidrager til at undgå potentielle negative konsekvenser for miljøet og sundheden, der kan opstå som følge af ukorrekt bortskaflelse af produktet. Hvis du ønsker mere detaljerede oplysninger om genvinding af dette produkt, bedes du kontakte din kommune, dit lokale renovationsfirma eller den butik, hvor du har købt produktet. Denne bestemmelse gælder kun i EU's medlemslande.

OLIMPIA SPLENDID spa
via Industriale 1/3
25060 Cellatica (BS)
www.olimpiasplendid.it
info@olimpiasplendid.it

I dati tecnici e le caratteristiche estetiche dei prodotti possono subire cambiamenti. Olimpia Splendid si riserva di modificarli in ogni momento senza preavviso.