

NOTICE TECHNIQUE ESCALIER **ESCA-VARIO** (Marches GALVA)

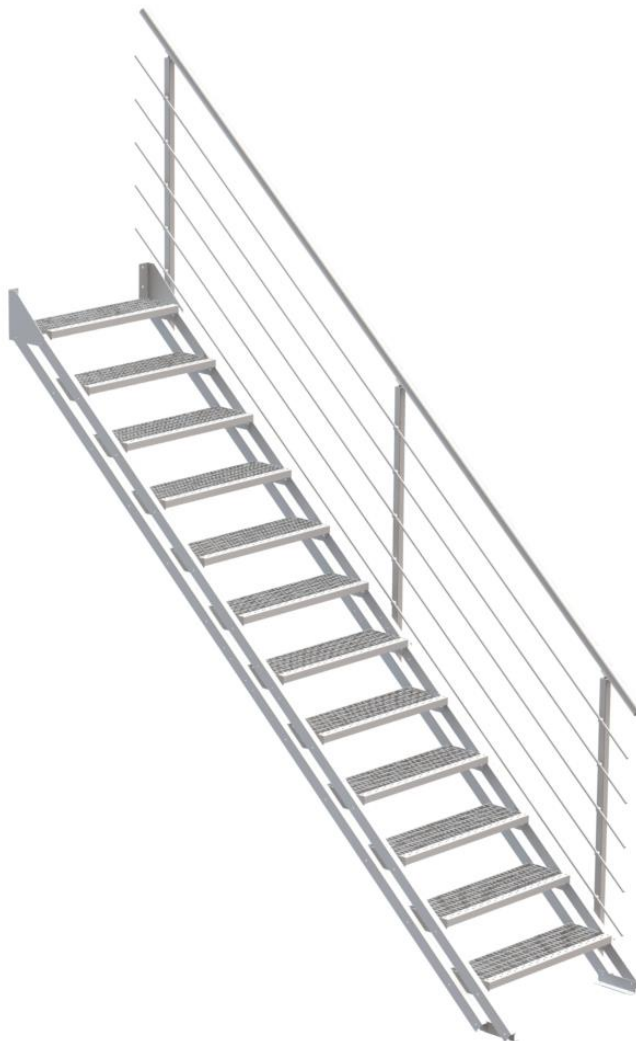

Outils nécessaires :

- 1 visseuse débrayable avec douille hexagonale de 10
- clé plate de 10
- Clé Allen de 4 et 5
- 1 Perceuse et forets selon diamètre des fixations au sol et au mur
- 1 niveau

Ne pas utiliser de clés dynamométriques.

ATTENTION : Les éléments de fixation au sol et au mur ne sont pas fournis, ils doivent être choisis en fonction de la nature de votre sol et de votre mur (prendre des précautions particulières en cas de sol chauffant).

NOTA :

Il est important de lire la notice en entier une première fois avant de commencer le montage.

« Tous nos emballages sont recyclables, consignes de tri à l'extérieur du colis »





L'escalier VARIO est un produit métallique en kit, l'assemblage de cet escalier étant réalisé mécaniquement (vis+écrous), les jeux nécessaires au montage peuvent faire apparaître des « jours » ainsi qu'une flèche au niveau des raccords entre les différents modules. Ces « jours » et flèche ne remettent pas en cause la résistance de l'escalier et ne justifient en aucun cas une réclamation.

Votre escalier est garanti 2 ans

Il est garanti en cas de :

- Défaut de fabrication et vices cachés

Pour bénéficier de la garantie votre escalier doit :

- Etre stocké dans un endroit aux conditions normales d'un intérieur d'habitat
- Etre installé dans un endroit sain, sec, ventilé et sur sol sec et fini
- Etre posé selon la notice
- Etre verni ou vitrifié avant la pose avec un produit adapté (marche en bois brut notamment) et entretenu régulièrement
- Etre utilisé normalement et sans avoir subi de modifications

Facteurs d'exclusion de la garantie :





- Le non-respect des conditions citées ci-dessus
- Les défauts apparents non signalés avant la mise en œuvre du produit
- Les détériorations consécutives au montage ou à une mauvaise utilisation
- Les désordres consécutifs à un événement extérieur

Mise en œuvre de la garantie :

- La garantie est limitée au remplacement des pièces défectueuses, à l'exclusion de la réparation de tout autre préjudice
- Voir avec votre point de vente d'achat de votre produit avec :
 - Les éléments d'achats (facture, numéro commande d'origine)
 - Le descriptif du problème
 - Des photos facilitant la compréhension

COMPOSANTS POUR ESCALIER STANDARDS 12 marches

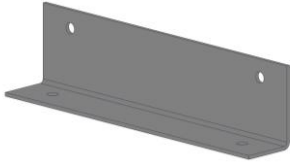
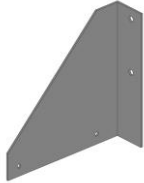
Avant de procéder aux différentes phases de montage, contrôler que tous les composants soient présents en se référant à la liste et vérifier qu'aucun élément ne soit endommagé.

Composants	Quantité	Représentation
1/2 poutre haute (Tube 50x30 Lg 1628mm)	4	
1/2 poutre basse (Tube 50x30 Lg 1692mm)	4	
⚠ pour les escaliers hors standards se référer aux perçages pour identifier la poutre		
Eclisse	4	
Cornière de fixation basse (Cornière 45x30)	2	
Support de fixation haute gauche	1	
Support de fixation haute droite	1	
Marche en Galva	12*	

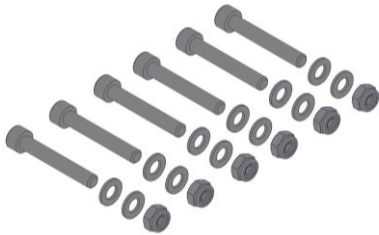
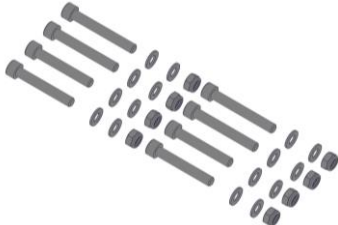
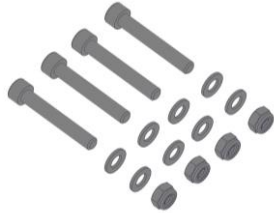
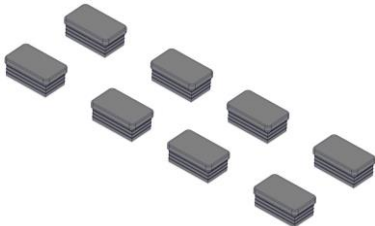
Visserie		
Composants	Quantité	Représentation
<p><u>SESCVA1</u> : Sachet fixation éclisse (6 Vis CHC M6x40 + 12 rondelles Ø6 + 6 écrous frein M6)</p>	2	
<p><u>SESCVA2</u> : Sachet fixation haute/basse (4 vis CHC M6x45 + 4 vis CHC M6x40 + 8 écrous frein M6 + 16 rondelles Ø6)</p>	1	
<p><u>SESCVA3</u> : Sachet fixation support de marche (4 vis CHC M6x40 + 4 écrous frein M6 + 8 rondelles Ø6)</p>	11*	
<p><u>SESCVA7/SESCVA5</u> : Sachet bouchons (8 bouchons tube 50x30)</p>	1	

* **Quantité variable si votre escalier n'est pas un standard en 12 marches**

1/ Prendre la cote de hauteur à équiper

Hauteur sol-sol en m =Y		Nombre de marches	Nombre de niveau	Reculément au nez de limon =X	
mini	maxi			mini	maxi
2,60	2,92	12	2,55	2,20	
2,40	2,70	11	2,35	2,03	
2,20	2,47	10	2,15	1,86	
2,00	2,25	9	1,95	1,69	
1,80	2,02	8	1,75	1,52	
1,60	1,82	7	1,52	1,30	
1,40	1,61	6	1,34	1,13	
1,20	1,41	5	1,14	0,93	
1,00	1,21	4	0,94	0,73	

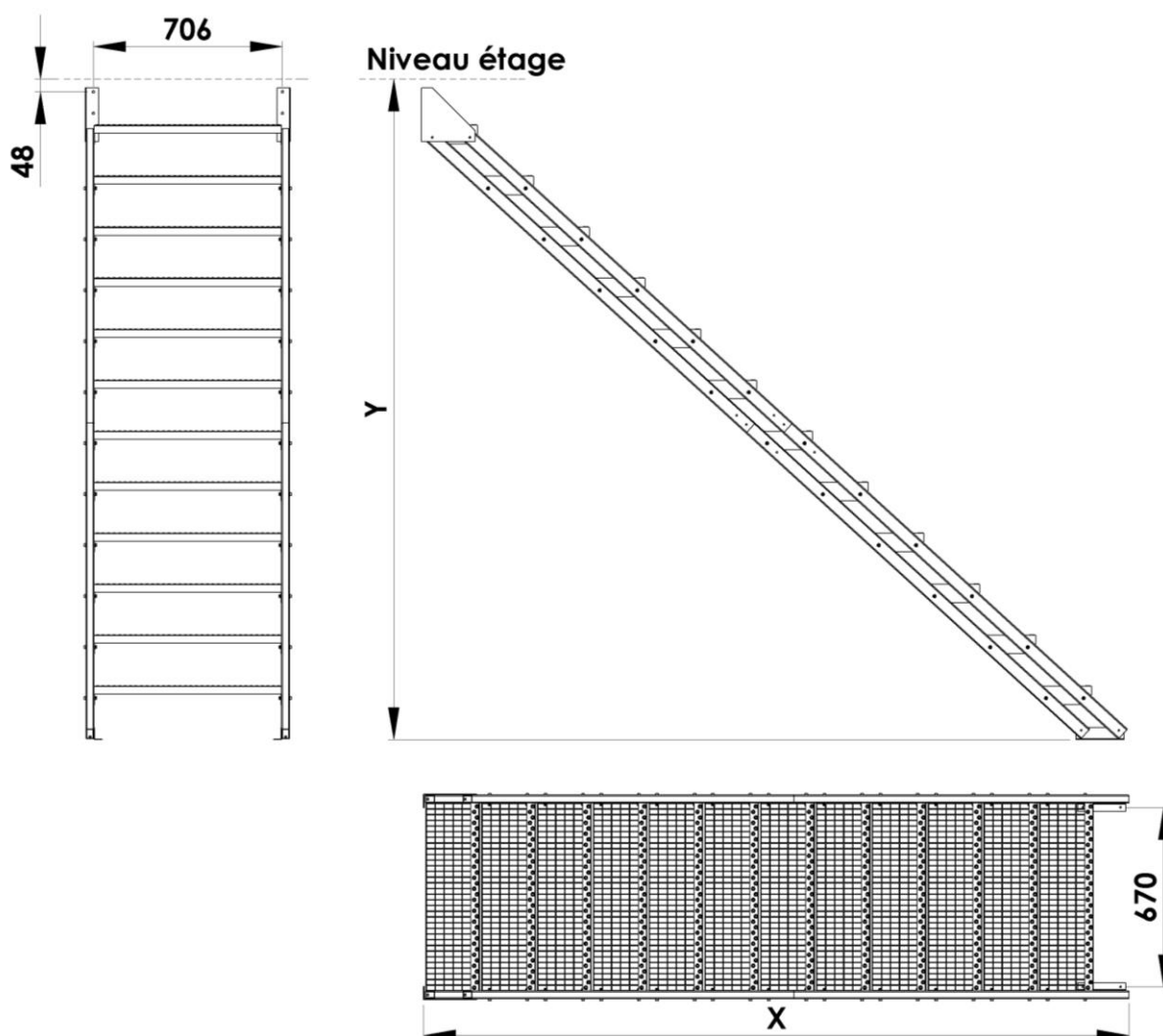

Cet escalier est adaptable en fonction de la hauteur entre plancher existante. Les poutres peuvent être recoupées par module de 282mm (soit l'équivalent d'une marche) en commençant au sommet de l'escalier

2/ Assembler les poutres hautes et basses puis mettre en place les bouchons

Visserie nécessaire :

- **SESCVA1 :** ●4 vis CHC M6x40
- 4 écrous frein M6
- 32 Rondelle M6

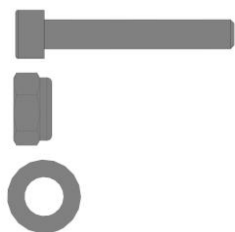

Outils :

- Clé Allen de 5
- Clé plate de 10

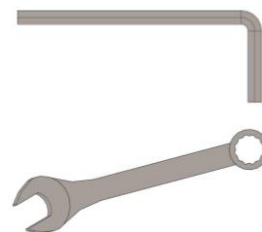

Liaisons des 1/2 poutres

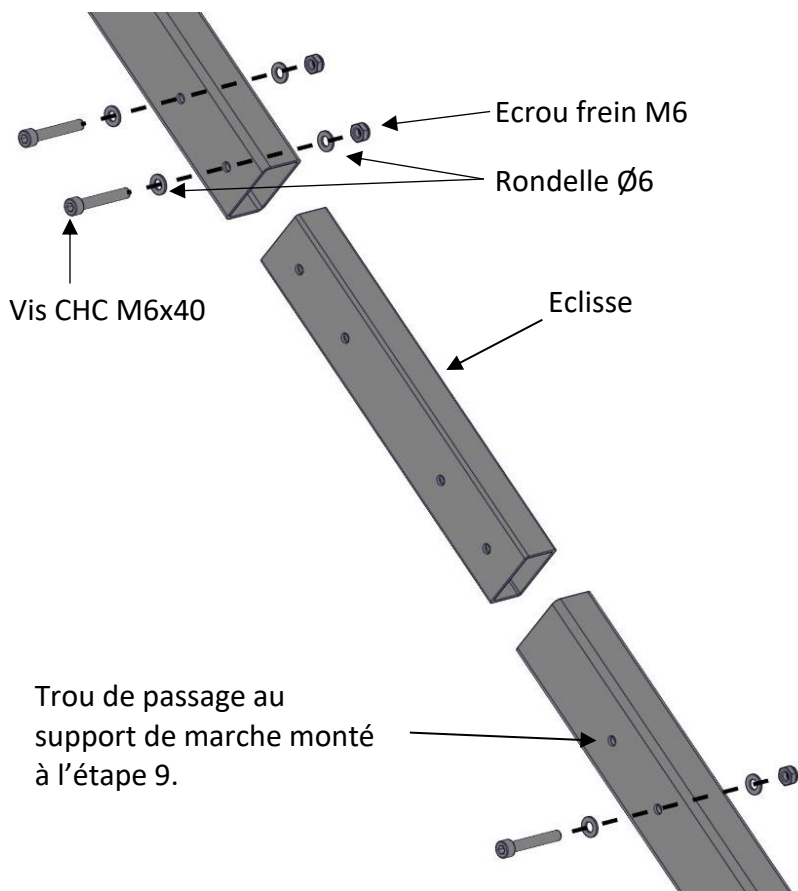

Mise en place des bouchons

SESCVA7/SESCVA5 : Sachet 8 bouchons

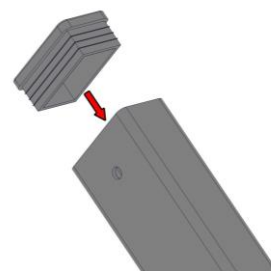

Escaliers hors standard se repérer aux perçages pour déterminer la poutre haute et basse.

Poutre basse



Poutre haute

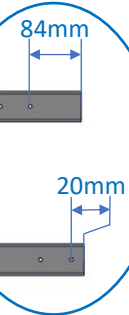

3/ Fixer les supports de fixation haute + 1 marche

Visserie nécessaire :

SESCVA4 : • 4 vis CHC M6x45

• 4 écrous frein M6

• 8 rondelles M6



Outils :

• Clé Allen de 5

• Clé plate de 10

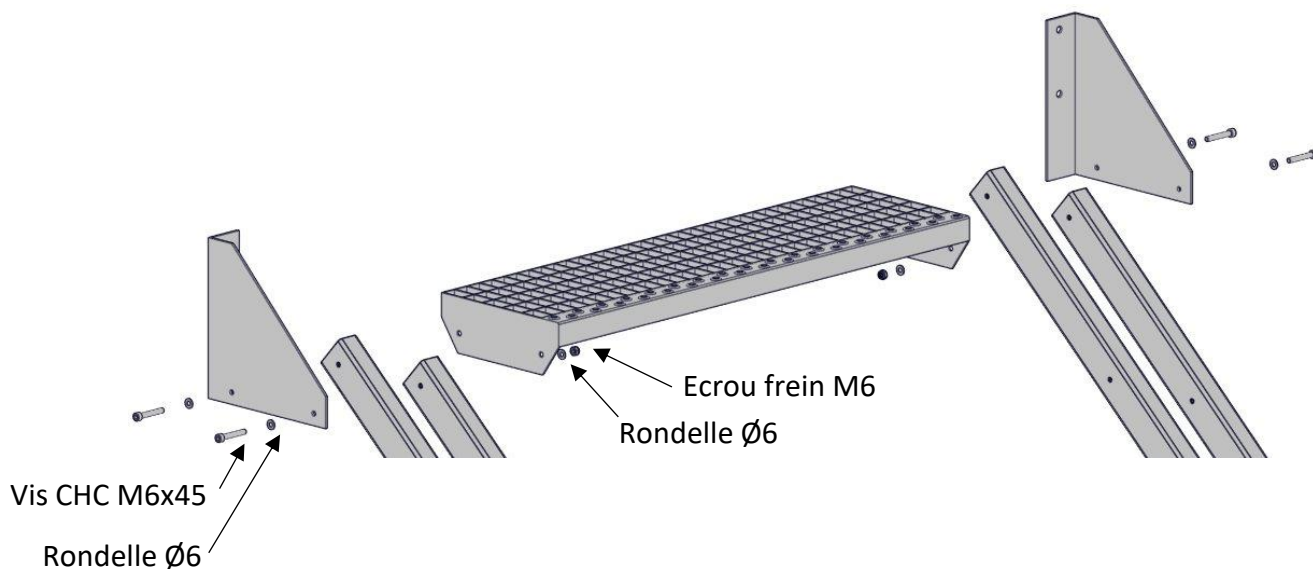
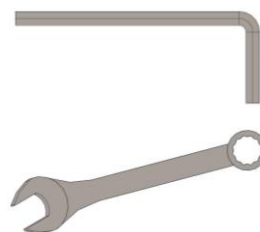

4/ Fixer la marche du bas sur la structure

Fixer la marche du bas afin de régler l'écartement de l'escalier.

Visserie nécessaire :

SESCVA3 : • 4 vis CHC M6x40

• 4 écrous frein M6

• 4 rondelles Ø6

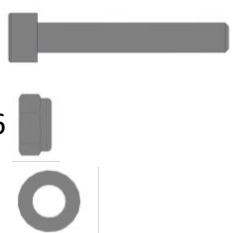

Outils :

• Clé Allen de 5

• Clé plate de 10

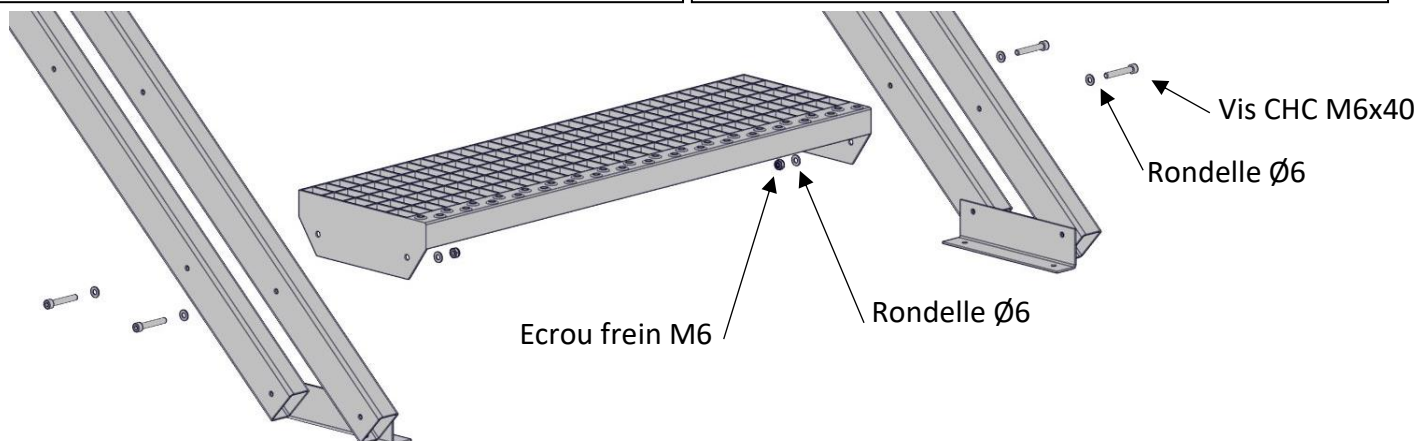
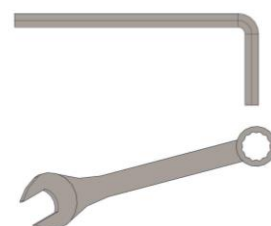



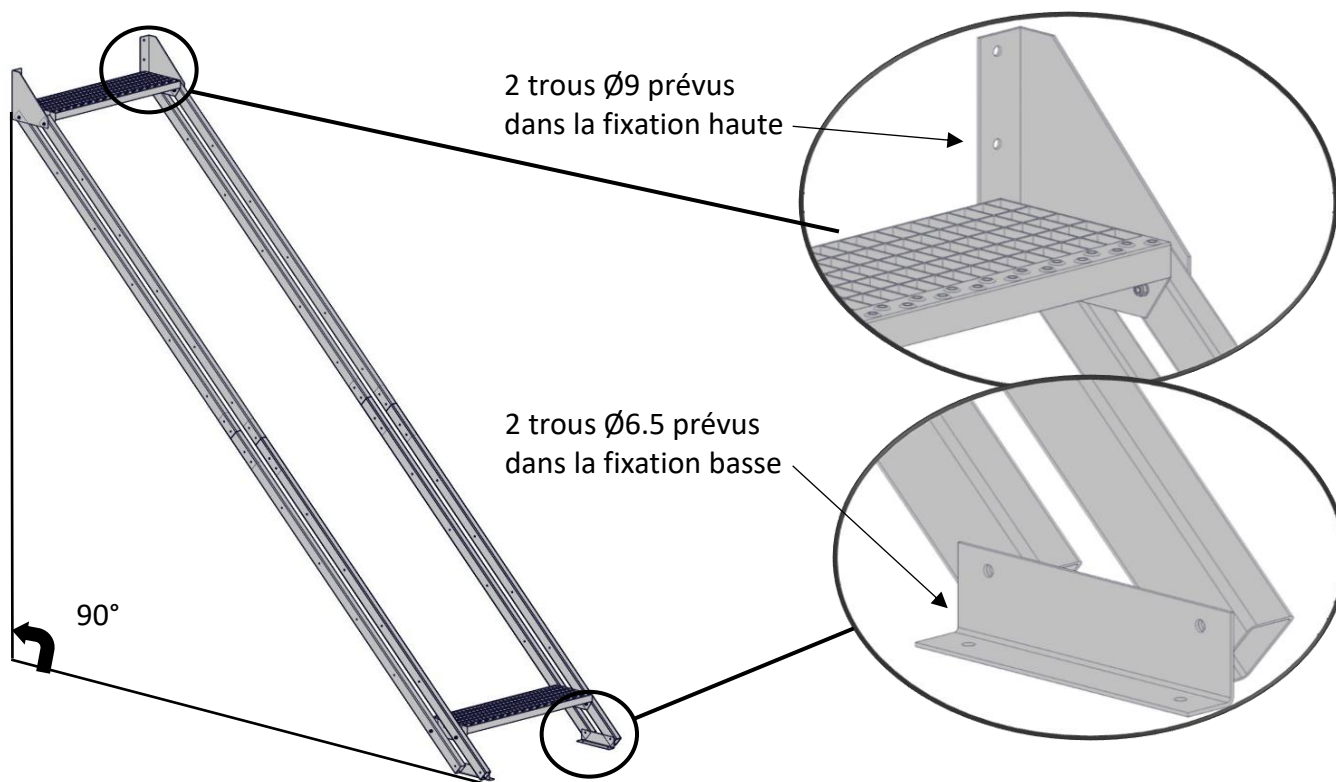

5/ Fixer la structure au mur et au sol

- Tracer et percer la fixation haute.
- Présenter l'escalier en vérifiant que les fixations reposent entièrement contre le mur et le sol.
- Tracer et percer la fixation basse
- Fixer la structure au sol et au mur.



6/ Fixer les marches intermédiaires sur la structure en suivant la méthode du 4/

Desserrer la visserie des ensembles marche-supports haut et bas pour pouvoir mettre les ensembles marche-supports intermédiaires.

Visserie nécessaire :	
SESCVA3: • 4 vis CHC M6x40	
• 4 écrous frein M6	
• 4 rondelles Ø6	
Outils :	
• Clé Allen de 5	
• Clé plate de 10	

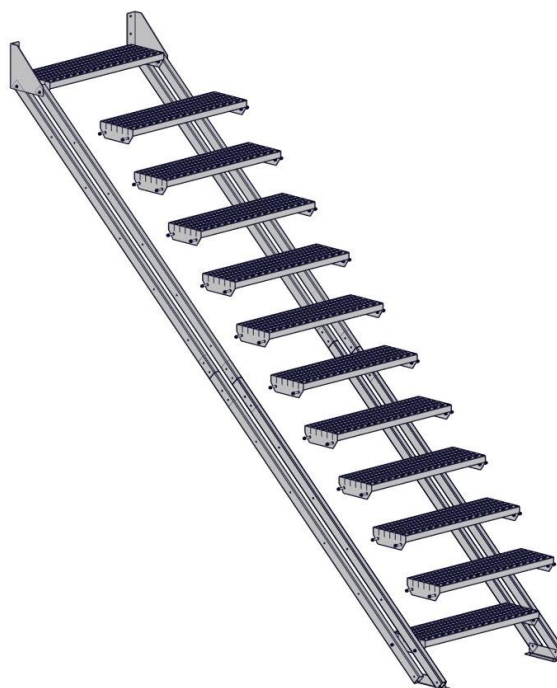

8/ Resserrer le tout et vérifier la bonne fixation de l'ensemble

Entretien de l'aluminium thermolaqué

L'entretien courant de l'aluminium thermolaqué consiste en un simple lavage à l'eau additionnée d'un détergent doux (pH compris entre 5 et 8) suivi d'un rinçage soigné à l'eau claire puis un essuyage avec un chiffon doux, non abrasif et absorbant.

Le nettoyage devra être effectué en respectant des préconisations élémentaires :

Le support de nettoyage ne doit pas être agressif pour le thermolaquage, ne doit pas abraser, rayer, décolorer ou colorer la couche de peinture.

Les supports conseillés sont une éponge douce, un chiffon doux en matière non-abrasive (ouate, coton, non-tissé, non-pelucheux), de couleur blanche exclusivement.

Les supports tels que éponges abrasives, paille de fer et chiffons de couleur sont exclus.

Tout nettoyage avec un produit doit être suivi d'un rinçage à l'eau claire ainsi qu'un séchage soigneux.

Il faut prendre garde à ce qu'il n'y ait pas de zone de rétention et veiller à ce que les orifices de drainage soient débouchés.

De manière générale, il est recommandé de faire un essai systématique sur une zone cachée avant toute opération de nettoyage pour valider la compatibilité des produits utilisés avec le thermolaquage.

Les produits recommandés pour le nettoyage des surfaces laquées sont :

- Les nettoyeurs domestiques ou industriels à pH neutre
- Les produits à vitres et les produits à vaisselle à pH neutre

Les autres produits sont fortement déconseillés pour le nettoyage des surfaces laquées, entres autres :

- Les acides : acétique, acide chlorhydrique, acide nitrique, acide sulfurique
- Les bases : lessive de soude, eau de javel, ammoniacque
- Les oxydants : eau oxygénée
- Les solvants organiques :
 - o Acétone et dérivés (dissolvant),
 - o Alcool (ménager, alcool à brûler, alcool médical), isopropanol
 - o Essences et autres distillats du pétrole : White Spirit, gasoil, essence
 - o Nettoyeur mastic et dégoudronnant (acétate de méthyléthyle)
 - o Produits anti graffiti : les solvants tels que les dérivés du propylène glycol ou de l'essence de térébenthine et leurs mélanges
 - o Nettoyeur d'atelier pour l'aluminium ou le PVC : tensio-actifs et alcool
- Poudres et crèmes à récurer :
 - o Polish pour rénovation automobile
 - o Polish rénovation thermolaquage

