

NAME : LAMPE LED TATANKA
SEYNAVE REF. : 0176431-0176448

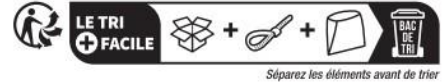
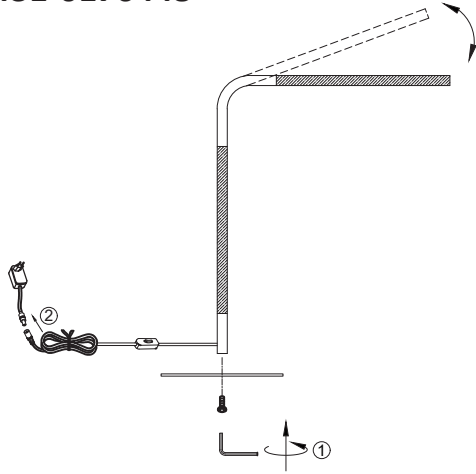

SEYNAVE – CS 70359 – 59813 LESQUIN Cedex – FRANCE Made in China

FR - Consignes de sécurité

Veuillez lire attentivement ce manuel d'utilisation et le conserver tant que vous utiliserez ce produit. La sécurité de ce luminaire est garantie sous réserve du respect des instructions indiquées ci-dessous. Le fabricant décline toute responsabilité en cas de dommages dus à un défaut de montage ou d'utilisation. L'alimentation électrique doit être coupée avant de procéder au montage, à l'entretien, au changement de l'ampoule ou au nettoyage. Vérifiez si les spécifications électriques de ce luminaire sont compatibles avec votre installation. Ce luminaire est exclusivement destiné à une utilisation en intérieur, hors pièces humides. Veillez à ne pas endommager les câbles lors du montage. Si le câble extérieur souple ou le cordon de ce luminaire est endommagé, il doit être exclusivement remplacé par le fabricant, son service de maintenance ou toute personne de qualification équivalente, cela afin d'éviter tout risque. Ne jamais démonter le produit. Ne pas utiliser le produit si une des pièces est endommagée. La source lumineuse du produit est composée de diodes (LED) qui ne se remplacent pas. Ne convient pas aux enfants de moins de 36 mois due à de petites pièces détachables.

ATTENTION : LUMIERE LED. NE PAS FIXER DIRECTEMENT LE RAYON LUMINEUX.

Explication des symboles

	Utilisation d'intérieur uniquement
	Le luminaire est protégé contre les chocs électriques. Cela repose sur l'offre en matière de sécurité à très basse tension (selv) et où des tensions plus élevées que celles de selv ne sont pas produites. Le luminaire fonctionne seulement avec un court - circuit preuve d'isolement conformément à la norme 61558-2-6 ou un transformateur transformateur conformément à la norme cei 61558-2-7 jouets ou cei 61347-2-2 (annexe i) ou isolement alimentation usb valide.
	Symbole de courant continu.
	Symbole indiquant la distance minimale entre la lampe et les objets éclairés
	Tout équipement électrique et électronique doit être collecté par une filière spécifique et ne doit pas être jeté dans une poubelle classique. Merci de recycler l'emballage dans les points de collecte prévus à cet effet.

ES - Normas de seguridad

Por favor, lea atentamente este manual de instrucciones y consérvelo durante la vida útil de este producto. La seguridad de esta lámpara está garantizada siempre que se cumplan las instrucciones que se indican a continuación. El fabricante declina toda responsabilidad en caso de daños provocados por un defecto de montaje o un error de utilización.

Se debe cortar la alimentación eléctrica antes de proceder al montaje, a operaciones de mantenimiento, al cambio de la bombilla o a la limpieza de la lámpara. Compruebe que las especificaciones eléctricas de esta lámpara son compatibles con su instalación. Esta lámpara está exclusivamente destinada a un uso en interiores, excepto en cuartos de baño. Procure no dañar los cables al proceder al montaje. Si el cable exterior flexible o el cordón de esta lámpara se encontrara deteriorado, deberá ser sustituido exclusivamente por el fabricante, su servicio de mantenimiento o por cualquier persona con la cualificación adecuada para evitar riesgos.

No desmonte nunca el producto. No utilice al producto si alguna de sus piezas está deteriorada. La fuente luminosa del producto se compone de diodos (LED) que no pueden ser sustituidos. No apto para niños menores de 36 meses debido a pequeñas piezas desmontables.

ATENCIÓN: LUZ LED. NO MIRAR DIRECTAMENTE AL RAYO LUMINOSO.

Explicación de los símbolos

	Utilizar solo en interiores
	La luminaria es la protección contra choque eléctrico se basa en el suministro a muy baja tensión de Seguridad (SELV) y en la que los voltajes más altos que los de la Selv no son generados. La luminaria es la operación solo con un transformador de aislamiento de seguridad a prueba de corto - Circuito según IEC 61558 - 2 - 6 o un juguetes transformador según IEC 61558 - 2 - 7 o IEC 61347 - 2 - 2 (anexo I) o nulos aislante de seguridad USB Power Supply.
	Símbolo de corriente continua.
	Símbolo que indica la distancia mínima entre la lámpara y los objetos alumbrados
	Todo equipo eléctrico y electrónico debe ser reciclado mediante procedimientos específicos y nunca debe tirarse a la basura ordinaria. Por favor, recicle su embalaje en los puntos limpios previstos al efecto.

EN - Safety instructions

Please read this instruction manual carefully and conserve it for reference for as long as you use this product. This light is guaranteed to be safe provided that the instructions below are followed. The manufacturer shall not be liable for any damage from incorrect assembly or use.

Power must be disconnected before assembly, maintenance, changing the bulb or cleaning. Check that the electrical specifications of this light are compatible with your installation.

This light is designed solely for interior use, except damp rooms.

Care should be taken not to damage the cables during assembly. If the flexible external cable or the cord of this light are damaged, they must be replaced by the manufacturer, the manufacturer's maintenance service or by equivalent qualified personnel, to avoid any risks.

Do not disassemble the product. Do not use the product if any of the parts are damaged.

The light source of the product is composed of diodes (LEDs), which cannot be replaced.

Not suitable for children under 36 months due to small removable parts.

N.B.: LED LIGHT. DO NOT LOOK DIRECTLY INTO THE BEAM OF LIGHT.

Glossary of symbols

	Indoor use only
	The light is protected against electric shock. This is based on the offer in terms of Safety Extra Low Voltage (SELV) and where voltages higher than those of SELV are not generated. The luminaire is operation only with a short-circuit-proof safety isolating transformer according to IEC 61558-2-6 or a toys transformer according to IEC 61558-2-7 or IEC 61347-2-2 (Annex I) or valid safety isolating USB power supply.
	Symbol of Direct Current.
	Symbol indicating the minimum distance between the lamp and the objects lit
	Any electrical and electronic equipment must be collected via a specific procedure and must not be thrown away with standard rubbish. Please recycle the packaging at the collection points provided.

PT - Instruções de segurança

Por favor, leia atentamente este manual de utilização e conserve-o enquanto utilizar este produto. A segurança deste candeeiro é garantida sob a condição que sejam respeitadas as instruções dadas abaixo. O fabricante não se responsabiliza por danos causados devido a erros de montagem e de utilização. A alimentação elétrica deve ser desligada antes de proceder à instalação, manutenção, substituição de lâmpada ou limpeza.

Certifique-se que as especificações elétricas deste candeeiro são compatíveis com a sua instalação. Este candeeiro destina-se exclusivamente a uma utilização no interior, à exceção de espaços húmidos. Tenha cuidado para não danificar os cabos durante a montagem. Se o cabo exterior flexível ou o cordão deste candeeiro estiver danificado, deve ser substituído apenas pelo fabricante, pelo seu serviço de manutenção ou por qualquer pessoa com qualificação equivalente, de modo a evitar qualquer risco.

Nunca desmonte o produto. Não utilize o produto se uma das peças estiver danificada.

A fonte de luz do produto é composta de diodos (LED) que não se substituem.

Não adequado para crianças com Menos de 36 Meses, devido a pequenas partes removíveis.

ATENÇÃO: CANDEEIRO LED. NÃO OLHE DIRETAMENTE PARA A LUZ.

Explicação dos símbolos

	Apenas para uso no interior
	A luminária é proteção contra choques elétricos conta com fornecimento EM Baixa tensão de segurança extra (SELV) e EM que as tensões Mais elevadas do que as de SELV não são gerados. A luminária é a operação apenas com um curto - circuito a Prova de isolamento de segurança Segundo IEC 61558 - 2 - 6 ou brinquedos transformador Segundo IEC 61558 - 2 - 7 Ou IEC 61347 - 2 - 2 (Anexo I) e válida de isolamento de segurança USB fornecimento de Energia.
	Símbolo de corrente contínua.
	Símbolo que indica a distância mínima entre a lâmpada e os objetos iluminados
	Todo o equipamento elétrico e electrónico deve ser recolhido por um serviço específico e não deve ser descartado no lixo clássico. Por favor, recicle a embalagem nos pontos de recolha previstos para o efeito.





DE – Sicherheitshinweise

Bitte lesen Sie diese Bedienungsanleitung aufmerksam durch und bewahren Sie sie auf, solange Sie dieses Gerät benutzen. Die Sicherheit dieser Lampe ist unter dem Vorbehalt garantiert, dass die nachstehenden Anweisungen eingehalten werden. Der Hersteller haftet nicht für Schäden, die sich aus einer falschen Montage oder Benutzung ergeben. Die Stromversorgung muss vor der Montage, Wartung, Reinigung oder vor dem Auswechseln der Glühbirne unterbrochen werden. Überprüfen Sie, ob die elektrischen Kenndaten dieser Lampe mit Ihrer Installation kompatibel sind. Diese Lampe ist ausschließlich für den Innengebrauch mit Ausnahme von feuchten Räumen bestimmt.

Bitte achten Sie darauf, die Kabel bei der Montage nicht zu beschädigen. Wenn das flexible Außenkabel oder das Netzkabel dieser Lampe beschädigt ist, darf es nur vom Hersteller, von seinem Kundendienst oder einer Person mit einer äquivalenten Qualifikation repariert werden, um Risiken zu vermeiden. Das Gerät darf nicht auseinander gebaut werden. Das Gerät darf nicht benutzt werden, wenn eines seiner Teile beschädigt ist. Die Lichtquelle des Geräts besteht aus LED, die nicht ausgewechselt werden können. Nicht geeignet für Kinder unter 36 Monaten aufgrund der geringen abnehmbaren Teile.

ACHTUNG: LED-LICHT. NICHT DIREKT IN DEN LICHTSTRAHL SCHAUEN.

Erklärung der Symbole

	Ausschließlich für den Innengebrauch
	Die Leuchte ist geschützt gegen Stromschlag setzt auf Versorgung mit Sicherheit extra niedriger Spannung (selv) und die Spannungen höher als die selv nicht erzeugt. Die Leuchte ist die Operation nur mit einem Kurzschlussfest sicherheit Isolierung transformator nach IEC 61558-2-6 oder ein Spielzeug - transformator nach IEC 61558-2-7 oder IEC 61347-2-2 (Anhang I) oder gültige Sicherheits - Isolierung usb - netzteil.
	Gleichstromsymbol
	Dieses Symbol gibt die Mindestentfernung zwischen der Lampe und den beleuchteten Objekten an
	Elektrische und elektronische Geräte müssen getrennt entsorgt werden und dürfen nicht in den Haushaltsmüll geworfen werden. Die Verpackung ist an den dafür vorgesehenen Sammelstellen zu recyceln.

IT - Prescrizioni di sicurezza

Leggere attentamente il presente manuale d'uso e conservarlo fin quando il prodotto sarà utilizzato. La sicurezza di questa lampada è garantita soltanto a condizione che si rispettino le istruzioni indicate qui sotto. Il produttore declina ogni responsabilità in caso di danni dovuti ad un difetto di montaggio o di utilizzo. L'alimentazione elettrica deve essere interrotta prima di procedere al montaggio, alla manutenzione, alla sostituzione della lampadina o alla pulizia. Verificare che le specifiche elettriche della lampada siano compatibili con l'impianto.

Questa lampada è destinata esclusivamente ad un utilizzo all'interno, eccetto in stanze umide. Fare attenzione a non danneggiare i cavi durante il montaggio. Se il cavo esterno flessibile o il cordone della lampada è danneggiato, deve essere sostituito esclusivamente dal produttore, dal suo servizio di manutenzione o da qualsiasi persona di qualifica equivalente, al fine di evitare qualsiasi rischio.





Non smontare mai il prodotto. Non utilizzare il prodotto se uno dei pezzi è danneggiato.

La fonte luminosa del prodotto è composta da diodi (LED) che non possono essere sostituiti.

Non adatto a bambini sotto i 36 mesi a causa di piccole parti rimovibili.

ATTENZIONE: LUCE LED. NON FISSARE DIRETTAMENTE IL RAGGIO LUMINOSO.

Spiegazione dei simboli

	Uso esclusivamente all'interno
	La luminaire protezione contro lo shock elettrico si basa sull'offerta in sicurezza in bassa tensione (selv) e in cui le tensioni più elevate rispetto a quelle del selv non vengono generate. la luminaire è operativo solo con un corto circuito prova sicurezza isolare trasformatore secondo IEC 61558-2-6 o giocattoli transformers secondo IEC 61558-2-7 o IEC 61347-2-2 (allegato I) o valida sicurezza isolare usb alimentatore.
	Simbolo di corrente continua
	Simbolo indicante la distanza minima tra la lampada e gli oggetti illuminati
	Le apparecchiature elettriche ed elettroniche devono essere raccolte da una filiera specifica e non devono essere gettate insieme ai rifiuti domestici. Si prega di riciclare la confezione negli appositi punti di raccolta.

PL - Przepisy bezpieczeństwa





Prosimy przeczytać uważnie niniejszą instrukcję obsługi i przechować ją tak długo, jak korzystacie z tego produktu. Bezpieczeństwo tej oprawy oświetleniowej jest gwarantowane z zastrzeżeniem przestrzegania niniejszych instrukcji. Producent odrzuca swoją odpowiedzialność w przypadku szkód spowodowanych niewłaściwym montażem lub błędnym użytkowaniem. Zasilanie elektryczne musi być odcięte przed przystąpieniem do montażu, konserwacji, wymiany żarówki lub mycia. Sprawdzić czy specyfikacja elektryczna tej oprawy oświetleniowej jest kompatybilna z waszą instalacją. Ta oprawa oświetleniowa przeznaczona jest jedynie do użytku wewnątrz pomieszczeń, z wykluczeniem pomieszczeń wilgotnych.

Przy montażu uważać, by nie uszkodzić kabli. Jeżeli przewód giętki zewnętrzny lub sznur tej oprawy oświetleniowej jest uszkodzony, powinien być on wymieniony wyłącznie przez producenta, jego serwis lub inną osobę o równoważnych kwalifikacjach, w celu uniknięcia wszelkiego ryzyka. Nigdy nie należy demontować produktu. Nie należy używać produktu, gdy jakaś część jest uszkodzona. Źródło światła produktu składa się z diod świecących (DEL), których się nie wymienia.

le nadaje się dla dzieci poniżej 36 miesięcy z powodu małych ruchome części.

UWAGA: ŚWIATŁO DEL. NIE PATRZĆ BEZPOŚREDNIO NA PROMIEN ŚWIĘTLNY.

Wyjaśnienie symboli

	Nie używać na zewnątrz
	Oprawa oświetleniowa jest ochrona przeciwporażeniowa opiera się na bezpieczeństwo dostaw w niskiego napięcia (selv) i w której napięcia, wyższe niż te selv nie powstają. oprawa oświetleniowa jest operacja tylko zwarcie dowód bezpieczeństwa izolowanie transformator, zgodnie z IEC 61558-2-6 lub zabawki transformator, zgodnie z IEC 61558 - 2 - 7 lub IEC 61347-2-2 (załącznik I) lub ważne bezpieczeństwo izolowanie usb zasilania.
	Symbol DC
	Symbol podający minimalną odległość między lampą i oświetlanymi przedmiotami
	Wszelki sprzęt elektroniczny czy elektryczny powinien być zbierany przez specjalną firmę i nie należy go wrzucać do klasycznego zbiornika. Dziękujemy z góry za dostarczenie opakowań dopunktów zbiorczych przewidzianych w tym celu.

NL – Veiligheidsvoorschriften





Gelieve aandachtig deze gebruikshandleiding te lezen en deze te bewaren zolang u dit product gebruikt. De veiligheid van deze lamp wordt gegarandeerd op voorwaarde dat de hierna vermelde richtlijnen nageleefd worden. De fabrikant wijst elke verantwoordelijkheid af in geval van schade te wijten aan een montage- of gebruiksfout. De elektrische voeding moet worden onderbroken alvorens over te gaan tot het monteren, het onderhouden of het vervangen van de lamp of tot de reiniging. Controleer of de elektrische specificaties van deze lamp compatibel zijn met uw installatie. Deze lamp is uitsluitend bestemd om binnen gebruikt te worden, en niet in vochtige ruimtes.

Gelieve de kabels niet te beschadigen tijdens het monteren. Indien de soepele externe kabel of het snoer van deze lamp beschadigd is, dan moet hij uitsluitend worden vervangen door de fabrikant, de onderhoudsdiens van deze of elke persoon die evenzeer bevoegd is, teneinde elk risico te vermijden. Demonteer nooit het product. Gebruik het product niet indien één van de stukken is beschadigd. De lichtbron van het product bestaat uit dioden (LED) die niet kunnen vervangen worden.

Niet geschikt voor kinderen jonger dan 36 maanden als gevolg van de kleine afneembare delen.

OPGELET: LEDLICHT. NIET RECHTSTREEKS IN DE LICHTSTRAAL KIJKEN.

Uitleg van de symbolen

	Enkel binnen te gebruiken
	Voor de bescherming tegen elektrische schokken van verlichting is, afhankelijk van in een extra lage spanning (Selv) en niet tot de energievoorziening, dan Selv hoge spanning. Lampen slechts overeenkomstig de IEC 61558-2-6 of overeenkomstig de IEC 61558-2-7 of IEC 61344-2-2 (bijlage A) of de veiligheid van de energievoorziening van doeltreffende isolatie - bescherming van speelgoed transformatoren kortsluiting veiligheidstransformatoren - operatie.
	Gelijkstroom-symbool
	Symbool dat de minimale afstand aanduidt tussen de lamp en de verlichte objecten
	Elk elektrisch en elektronisch apparaat moet worden ingezameld door een specifiek netwerk en mag niet in een klassieke vuilnisbak worden geworpen. Gelieve de verpakking te recyclen bij de daarvoor voorziene ophaalpunten

HR - Sigurnosne upute

Molimo pročitatje pažljivo ove upute za uporabu i čuvajte ih sve dok koristite ovaj proizvod. Sigurnost ovog rasvjetnog tijela zajamčena je pod uvjetom da se poštuju dolje navedene upute. Proizvođač otklanja svaku odgovornost u slučaju da je do oštećenja došlo zbog neodgovarajuće montaže ili uporabe. Električno napajanje mora biti prekinuto prije početka montaže, održavanja, promjene žarulje ili čišćenja. Provjerite da li su električne specifikacije ovog rasvjetnog tijela u skladu s vašom instalacijom. Ovo je rasvjetno tijelo namijenjeno isključivo unutarnjoj uporabi, izvan vlažnih prostorija. Pazite da ne oštete kablove tijekom montaže. Ako je vanjski savitljivi kabel ili uzica oštećena, to može zamijeniti samo proizvođač, njegova služba održavanja ili osoba koja ima odgovarajuću kvalifikaciju, sve u cilju izbjegavanja rizika.





Nikada se proizvod ne smije rastavljati. Ne smije se proizvod upotrebljavati ako mu je neki dio oštećen.

Svjetlosni izvor proizvoda sastoji se od dioda (LED) koje se ne zamjenjuju.

Nije pogodan za djecu mlađu od 36 mjeseci zbog malih uklonjivih dijelova.

POZOR: LED SVJETLO. NE SMUJE SE IZRAVNO OČIMA NETREMOSNE GLEDATI U SVJETLOSNE ZRAKE.

Objašnjenje simbola

	Isključivo unutarnja uporaba
	Izolacijska svjetiljka je zaštita od strujnog udara koja se oslanja na napajanje pri izvanrednom niskom naponu (SELV) i u kojem naponu veći od vrijednosti SELV ne nastaju. Lediljka radi samo s izolacijskim transformatorom za zaštitu od kratkog spoja prema IEC 61558-2-6 ili transformatorskim igračkama prema IEC 61558-2-7 ili IEC 61347-2-2 (Aneks I) ili valjanom sigurnosnom izolacijom USB napajanje.
	Istosmjerni simbol
	Simbol koji daje minimalnu udaljenost između lampe i osvijetljenih predmeta
	Svaka električna ili elektronska oprema mora se odlagati na specifičan način ne smije se odbacivati u obično smeće. Molimo vas da ambalažu reciklirate na odlagalištima koja su tome namijenjena.





EL - Οδηγίες ασφαλείας

Παρακαλούμε διαβάστε προσεκτικά το παρόν χειρeιρίδιο και κρατήστε το για όσο καιρό χρησιμοποιείτε αυτό το προϊόν. Η ασφάλεια αυτού του φωτιστικού είναι εγγυημένη με την επιφύλαξη της συμμόρφωσης με τις παρακάτω οδηγίες. Ο κατασκευαστής δεν ευθύνεται για βλάβες που οφείλονται σε λανθασμένη τοποθέτηση ή χρήση. Η τροφοδοσία ρεύματος πρέπει να διακοπεί πριν ξεκινήσετε την τοποθέτηση, συντήρηση, αντικατάσταση του λαμπτήρα ή τον καθαρισμό. Ελέγξτε τις ηλεκτρικές προδιαγραφές του δικτύου σας για να δείτε εάν το φωτιστικό είναι συμβατό. Αυτό το φωτιστικό είναι αποκλειστικά για εσωτερική χρήση, εκτός δωματίων με μεγάλη υγρασία. Να είστε προσεκτικοί ώστε να μην φθείρετε τα καλώδια κατά την τοποθέτηση. Εάν το εξωτερικό εύκαμπτο καλώδιο ή το καλώδιο του φωτιστικού έχει υποστεί ζημιά, πρέπει να αντικατασταθεί αποκλειστικά και μόνο από τον κατασκευαστή, τον αντιπρόσωπο σέρβις ή από άλλο εξειδικευμένο άτομο, ώστε να αποφευχθεί οποιοσδήποτε κίνδυνος. Μην αποσυρμαμολογείτε ποτέ το προϊόν. Μην το χρησιμοποιείτε εάν οποιοδήποτε μέρος έχει υποστεί ζημιά. Η φωτεινή πηγή του προϊόντος αποτελείται από δίοδος (LED), που δεν μπορούν να αντικατασταθούν.

Δεν είναι κατάλληλο για παιδιά κάτω των 36 μηνών λόγω του μικρού αποσπώμενα μέρη.

ΠΡΟΣΟΧΗ: ΛΑΜΠΗΤΡΑΣ LED. ΜΗΝ ΚΟΙΤΑΤΕ ΚΕΤΕΥΘΕΙΑΝ ΣΤΗ ΔΕΞΜΗ ΦΩΤΟΣ.

Επεξήγηση των συμβόλων

	Εσωτερική χρήση μόνο
	διάταξη φωτισμού της προστασίας είναι η πρόληψη ηλεκτροσόκ, εξαρτώνται από την ασφάλεια χαμηλής τάσης (selv) ηλεκτρικής ενέργειας, και δεν παράγει από selv υψηλής τάσης φωτιστικά σώματα μόνο σύμφωνα με το IEC 61558-2-6 ή σύμφωνα με το IEC 61558-2-7 ή IEC 61344-2-2 (παράρτημα I) ή την αποτελεσματικότητα και την ασφάλεια του USB δύναμη παιχνίδια μετασχηματιστές απομόνωσης προστασία για βραχυκύκλωμα μετασχηματιστές απομόνωσης ασφαλείας λειτουργίας.
	Σύμβολο DC
	Σύμβολο που δείχνει την ελάχιστη απόσταση μεταξύ της λυχνίας και των φωτισμένων αντικειμένων
	Όλες οι ηλεκτρικές και ηλεκτρονικές συσκευές πρέπει να συλλέγονται από ένα συγκεκριμένο δίκτυο και δεν θα πρέπει να απορρίπτονται μαζί με τα οικιακά απορρίμματα. Σας ευχαριστούμε για την ανακύκλωση συσκευασιών σε ειδικά σημεία συλλογής για το σκοπό αυτό.