

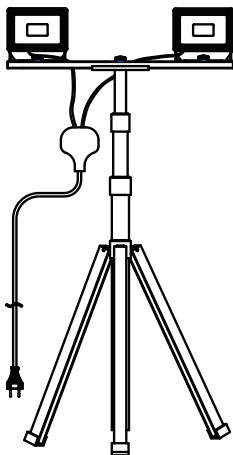

Yonkers

EAN Code: 3276007464054



2/2



2022/11-V01

FR Manuel d'Instructions

EL Εγχειρίδιο Οδηγιών

DE Anleitung Handbuch

ES Manual de Instrucciones

PL Instrukcja Obsługi

EN Instructions Manual

PT Manual de Instruções

UA Інструкція з Експлуатації

IT Manuale di Istruzioni

RO Manual de Instrucțiuni

* Garantie 5 ans / 5 años de garantía / Garantia de 5 anos / Garanzia 5 Anni / Εγγύηση 5 ετών / Gwarancja 5-letnia / Гарантія 5 років / Garanție 5 ani / Garantia de 5 anos / 5-year-guarantee

** réparable / repairable / reparável / riparabile / διορθώσιμος / naprawiany / ремонтний / reparabil / repairable



Montage / Montaje / Montagem / Montaggio / Συναρμολόγηση / Montaj / Збірка /
Montaj / Assembly



4 → 6



Utilisation / Utilización / Utilização / Uso / Χρήση / Użytkowanie /
Використання / Utilizare / Use



FR : CARACTERISTIQUES TECHNIQUES / ES : CARACTERÍSTICAS TÉCNICAS / PT : CARACTERÍSTICAS TÉCNICAS / IT : CARATTERISTICHE TECNICHE / EL : ΤΕΧΝΙΚΑ ΧΑΡΑΚΤΗΡΙΣΤΙΚΑ / PL : DANE TECHNICZNE / UA : / RO : CARACTERISTI TECHICE / DE : TECHNISCHE MERKMALE / EN : TECHNICAL CHARACTERISTICS



A1.



A2.



A5.



A6.



A7.



A9.



A10.



A14.



A16.



A19.



A20.



A25.



A26.



E1

FR : PIÈCE RÉPARABLE / ES : PIEZA REPARABLE / PT : PARTE REPARÁVEL / IT : PARTE RIPARABILE / EL : ΕΠΙΣΚΕΥΑΣΙΜΟ ΜΕΡΟΣ / PL : CZĘŚĆ NADAJĄCA SIĘ DO NAPRAWY / UA : ЧАСТИНА, що підлягає ремонту / RO : PIEȘĂ REPARABILĂ / DE : REPARIERBARES TEIL / EN : REPAIRABLE PART



A11.

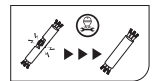

T1.



T6.



T10.

FR Ce produit contient une source lumineuse de classe d'efficacité énergétique D.

ES Este producto contiene una bombilla de clase de eficiencia D.

DE Dieses Produkt enthält eine Leuchte der Energieeffizienzklasse D.

PT Este produto contém uma fonte de luz de eficiência energética de classe D.

IT Questo prodotto contiene una sorgente luminosa di classe di efficienza energetica D.

EL Αυτό το προϊόν περιέχει πηγή φωτός κατηγορίας ενεργειακής απόδοσης D.

PL Niniejszy produkt zawiera źródło światła klasy efektywności energetycznej D.

UA Дане изделие содержит источник света класса энергоэффективности D.

RO Acest produs conține o sursă de lumină din clasa de eficiență energetică D.

EN This product includes a light of the energy efficiency class D.

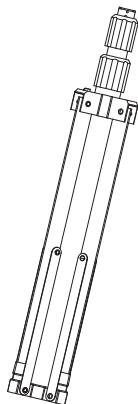
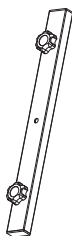
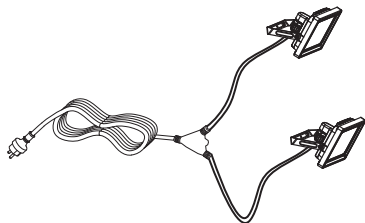

0 3 4 5 6 7 cm

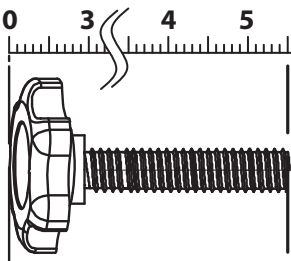

A
x1



B Ø12--Ø6.5mm
x1



C Ø10--Ø7mm
x1





1

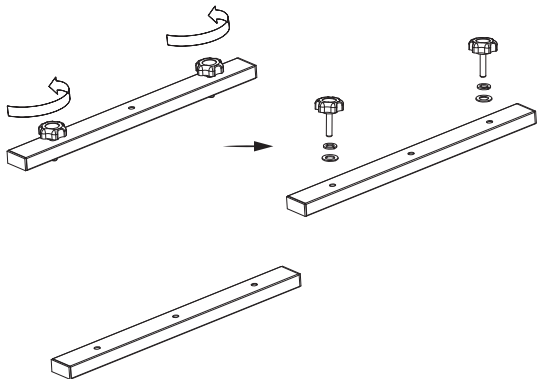

2

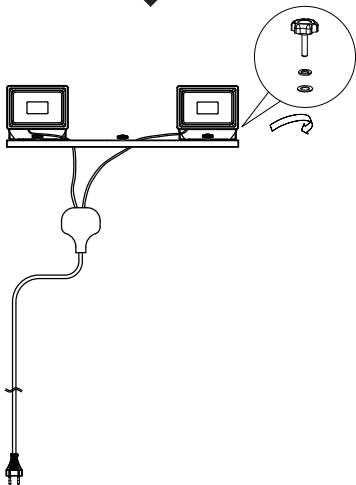

3

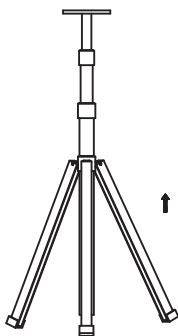

4

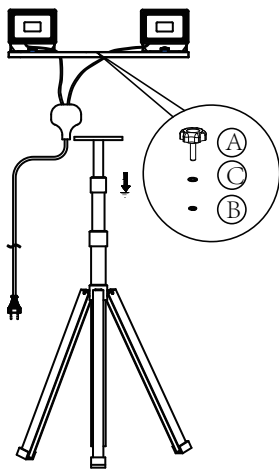

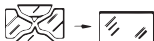
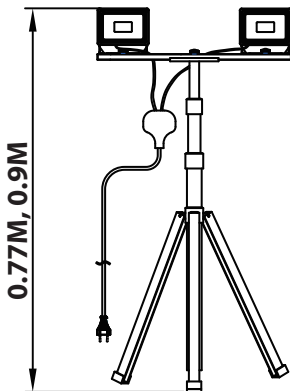

- FR** Remplacer tout écran de protection fissuré*
- ES** Sustituya toda pantalla de protección rota
- DE** Substitua os ecrãs de protecção partidos
- PT** Sostituire ogni schermo di protezione rotto
- IT** Αντικαθιστάτε τα σπασμένα προστατευτικά τζάμια
- PL** Należy wymieniac rozbity klosz
- EL** Ζαμνίντε βυδ-який потрісканий захисний щиток
- PL** Înlocuiți orice ecran de protecție spart
- UA** Substituir qualquer tela protetora quebrada
- RO** Ersetzen Sie jeden kaputten Schutzschirm
- EN** Replace any cracked protective shield



1



2

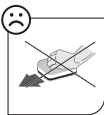

3



- FR** Ce produit est recyclable. S'il ne peut plus être utilisé, veuillez l'apporter dans un centre de recyclage de déchets.
- ES** Este producto es reciclable. Si ya no se puede usar, llévalo a un centro de reciclaje de residuos.
- PT** Este produto é reciclável. Se deixar de o utilizar, entregue-o num centro de reciclagem de resíduos.
- IT** Questo prodotto può essere riciclato. Se deve essere smaltito, portalo presso un centro di riciclaggio.
- EL** Αυτό το προϊόν είναι ανακυκλώσιμο. Εάν δεν μπορεί πλέον να χρησιμοποιηθεί, μεταφέρετε την σε κάποιο κέντρο ανακύκλωσης απορριμμάτων.
- PL** Ten produkt poddawany jest recyklingowi, kiedy przestaje być użyteczny należy dostarczyć go do punktu zbiórki odpadów.
- UA** Цей продукт може перероблятися. Якщо воно більше не є придатне для використання, здайте його в утилізаційний центр.
- RO** Acest produs este reciclabil. Dacă nu mai poate fi folosit, vă rugăm să îl aduceți într-un centru de reciclare a deșeurilor.
- BR** Este produto é reciclável. Se não puder mais ser usado, descarte em um centro de reciclagem de resíduos.
- DE** Dieses Produkt ist recycelbar. Wenn es nicht mehr verwendet werden kann, bringen Sie es bitte zum Recycling-Center.
- EN** This product is recyclable. If it cannot be used anymore, please take it to waste recycling centre.



Traduction de la version originale du mode d'emploi / Traducción de las Instrucciones originales / Tradução das Instruções Originais / Traduzione delle istruzioni originali / Μετάφραση των πρωτότυπων οδηγιών / Tłumaczenie instrukcji oryginalnej / Переклад оригінальної інструкції / Traducerea rețea instructiunilor originale / Tradução das Instruções Originais / Original-Anleitung / Original Instructions.

Made in China
Країна походження: Китай

EU ADEO Services - 135 Rue Sadi Carnot - CS00001 - 59790 RONCHIN - FRANCE

UA Виробник: ТОВ "Адео Сервісез С.А.", вул. Сади Карно, CS 00001, 59790 Роншін, Франція. Імпортер: ТОВ "Леруа Мерлен Україна", 04201 Україна, м. Київ, вул. Полярна 17А, +380 44 498 46 00. Імпортер приймає претензії від споживачів щодо товару, а також проводить його ремонт, технічне і гарантійне обслуговування

BR IMPORTADO E DISTRIBUÍDO POR: LEROY MERLIN COMPANHIA BRASILEIRA DE BRICOLAGEM CNPJ: 01.438.784/0001-05 Rua Pascoal Pais, nº. 525, 6º andar, cj 61 a 64 - Vila Cordeiro, São Paulo - SP CEP: 04581-060 CALM (Central de Atendimento Leroy Merlin) Capitais 4020-5376 Demais Regiões 0800-0205376

ZA Imported by Adeo South Africa (PTY) LTD T/A Leroy Merlin. Hosted in Leroy Merlin Fourways Store 35 Roos Street, Witkoppen Ext 97, Sandton, 2191 Johannesburg, Gauteng, South Africa. Tel: +27 10 493 8000 Email: contact@leroymerlin.co.za

Batch no: XXXXXXXXXXXX

批次信息详见备注, 红字不印刷