



# STAYER

- ES** Manual de instrucciones original
- IT** Manuale di istruzioni originale
- GB** Original instructions manual
- DE** Original-Bedienungsanleitung
- FR** Manuel d'instructions original
- P** Manual de instruções original
- CZ** Originální návod k použití
- EL** Αρχικό εγχειρίδιο οδηγιών
- PL** Oryginalna instrukcja obsługi

**HDB L20**  
**HD X-FORCE L20**  
**HDB COMPACT L20**



Área Empresarial Andalucía - Sector I  
Calle Sierra de Cazorla nº7  
C.P: 28320 Pinto (Madrid) SPAIN  
helpdesk@grupostayer.com

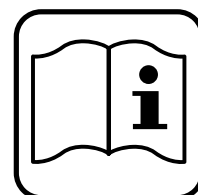

[www.grupostayer.com](http://www.grupostayer.com)



**ES.** Declaración de Conformidad **IT.** Dichiarazione di conformità **GB.** Declaration of Conformity  
**DE.** Konformitätserklärung **FR.** Déclaration de Conformité **P.** Declaração de conformidade  
**TR.** Uygunluk beyanı **PL.** Deklaracja zgodności **CZ.** Prohlášení o shodě  
**EL.** Δήλωση Συμμόρφωσης

<b>ES</b>	Declaramos bajo nuestra responsabilidad, que el pro-ducto descrito bajo "Datos técnicos" está en confor-midad con las normas o documentos normalizados siguientes: EN 62841-1, EN 62841-2-6, EN 55014-1, EN 55014-2, EN 61000-3-2, EN 61000-3-3, EN 60335-2-29 de acuerdo con las disposiciones en las directivas 2011/65/EU, 2006/42/EC, 2014/30/EU, 2014/35/EU.
<b>IT</b>	Assumendone la piena responsabilità, dichiariamo che il prodotto descritto nei «Dati tecnici» è conforme alle seguenti normative ed ai relativi documenti: EN 62841-1, EN 62841-2-6, EN 55014-1, EN 55014-2, EN 61000-3-2, EN 61000-3-3, EN 60335-2-29 in base alle prescrizioni delle direttive 2011/65/EU, 2006/42/EC, 2014/30/EU, 2014/35/EU.
<b>GB</b>	We declare under our sole responsibility that the product described under "Technical Data" is in conformity with the following standards or standardization documents: EN 62841-1, EN 62841-2-6, EN 55014-1, EN 55014-2, EN 61000-3-2, EN 61000-3-3, EN 60335-2-29 according to the provisions of the directives 2011/65/EU, 2006/42/EC, 2014/30/EU, 2014/35/EU.
<b>DE</b>	Wir erklären in alleiniger Verantwortung, dass das unter „Technische Daten“ beschriebene Produkt mit den folgenden Normen oder normativen Dokumenten übereinstimmt: EN 62841-1, EN 62841-2-6, EN 55014-1, EN 55014-2, EN 61000-3-2, EN 61000-3-3, EN 60335-2-29 gemäß den Bestimmungen der Richtlinien 2011/65/EU, 2006/42/EC, 2014/30/EU, 2014/35/EU.
<b>FR</b>	Nous déclarons sous notre propre responsabilité que le produit décrit sous « Caractéristiques techniques » est en conformité avec les normes ou documents normatifs suivants : EN 62841-1, EN 62841-2-6, EN 55014-1, EN 55014-2, EN 61000-3-2, EN 61000-3-3, EN 60335-2-29 conformément aux termes des réglementations 2011/65/EU, 2006/42/EC, 2014/30/EU, 2014/35/EU.
<b>P</b>	Declaramos sob nossa exclusiva responsabilidade que o produto descrito em "Dados técnicos" cumpre as seguintes normas ou documentos normativos: EN 62841-1, EN 62841-2-6, EN 55014-1, EN 55014-2, EN 61000-3-2, EN 61000-3-3, EN 60335-2-29 conforme as disposições das directivas 2011/65/EU, 2006/42/EC, 2014/30/EU, 2014/35/EU.
<b>TR</b>	Bu ürünün aşağıdaki standart ve standardizasyon belgeleri ile uyumunun doğruluğunu yegane sorumluluğumuz altında beyan ederiz. 2011/65/EU, 2006/42/EC, 2014/30/EU, 2014/35/EU direktiflerinin hükümleri uyarınca EN 62841-1, EN 62841-2-6, EN 55014-1, EN 55014-2, EN 61000-3-2, EN 61000-3-3, EN 60335-2-29.
<b>PL</b>	Oświadczamy, że produkty przedstawione w rozdziale Dane techniczne" odpowiadają wymaganiom następujących norm i dokumentów normatywnych: DYREKTYWY EUROPEJSKIE: EN 62841-1, EN 62841-2-6, EN 55014-1, EN 55014-2, EN 61000-3-2, EN 61000-3-3, EN 60335-2-29. NORMY ZWIĄZANE: 2011/65/EU, 2006/42/EC, 2014/30/EU, 2014/35/EU.
<b>CZ</b>	Prohlašujeme na svou odpovědnost, že produkt popsany v části „Technické údaje“ odpovídá následujícím normám nebo standardním dokumentům: EN 62841-1, EN 55014-1, EN 55014-2, EN 61000-3-2, EN61000-3-3-3, EN60335-2-29 v souladu s nařízením 2006/42/ES, 2014/30/EU, 2011/65/EU.
<b>EL</b>	Δηλώνω υπό την ευθύνη μου ότι το προϊόν που περιγράφεται στο «Τεχνικά Στοιχεία» είναι σύμφωνο με τα παρακάτω πρότυπα ή έγγραφα τυποποίησης: EN 62841-1, EN 62841-2-6, EN 55014-1, EN 55014-2, EN 61000-3-2, EN 61000-3-3, EN 60335-2-29 σύμφωνα με τις διατάξεις των οδηγιών 2011/65/EU, 2006/42/EC, 2014/30/EU, 2014/35/EU.













**STAYER**

Área Empresarial Andalucía - Sector 1  
C/ Sierra de Cazorla, 7  
28320 - Pinto (Madrid) SPAIN  
Email: sales@grupostayer.com  
Email: helpdesk@grupostayer.com

**CE UK CA RÖHS**  
**Ramiro de la Fuente**  
Director Manager  
2025



## DATOS TÉCNICOS / DATA SHEET

		HDB L20	HDB COMPACT L20	HD X-FORCE L20
		Li-ion	Li-ion	Li-ion
	V	18	18	18
	$n_0 \text{ min}^{-1}$	0-1200	0-1200	0-1200
	$\text{min}^{-1}$	0-5300	0-5300	0-5200
$L_{PA}$	dB(A)	91	91	91
$L_{PA}$	dB(A)	102	102	102
	J	2.8	2.8	4.5
	max mm	30	30	40
	max mm	13	13	13
	max mm	26	26	26
	kg	2.5	2.5	3.5
	$\text{m/s}^2$	11	11	11

EN 62841-1 K= 3dB (L , L ) K = 1,5 m/s<sup>2</sup> (a )

### HDB L20

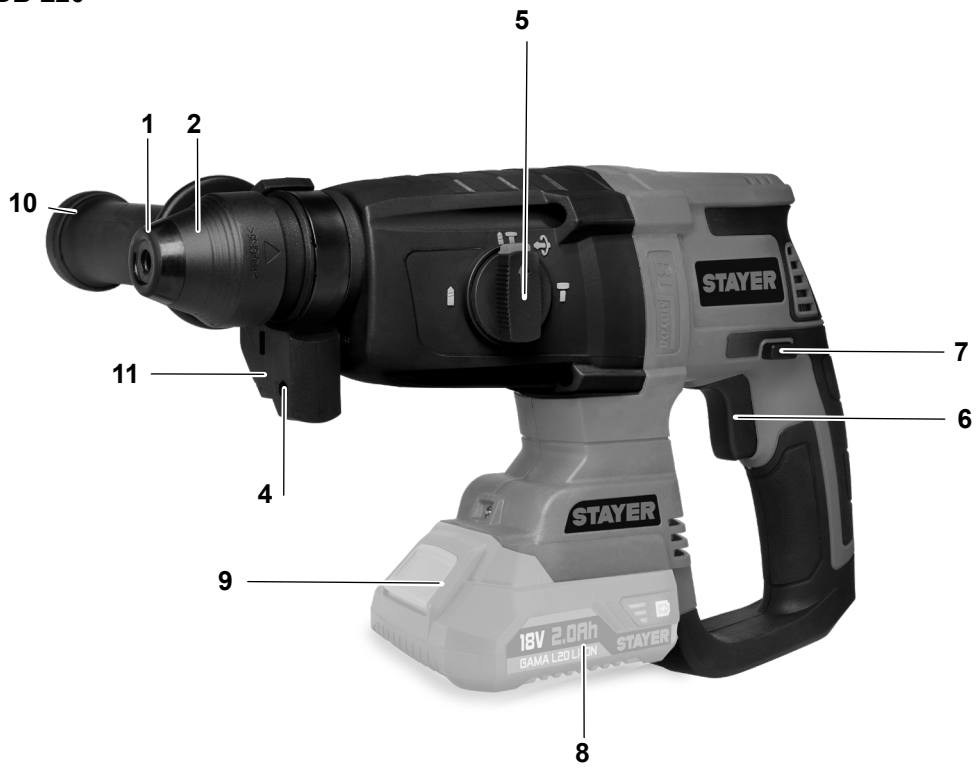

### HD X-FORCE L20



Ⓐ



Ⓑ

Dotación de Carga: Battey set: a) Cargador de batería / Battery charger. b) Batería de litio / Lithium battery

## Instrucciones generales de seguridad para herramientas eléctricas

---

### 1) Puesto de trabajo

**a) Mantenga limpio y bien iluminado su puesto de trabajo.** El desorden y una iluminación deficiente en las áreas de trabajo pueden provocar accidentes.

**b) No utilice la herramienta eléctrica en un entorno con peligro de explosión, en el que se encuentren combustibles líquidos, gases o material en polvo.** Las herramientas eléctricas producen chispas que pueden llegar a inflamar los materiales en polvo o vapores.

**c) Mantenga alejados a los niños y otras personas de su puesto de trabajo al emplear la herramienta eléctrica.** Una distracción le puede hacer perder el control sobre el aparato.

### 2) Seguridad eléctrica

**a) El enchufe de la herramienta eléctrica debe corresponder a la toma de corriente utilizada. No es admisible modificar el enchufe en forma alguna. No emplee adaptadores con herramientas eléctricas dotadas de una toma de tierra.** Los enchufes sin modificar adecuados a las respectivas tomas de corriente reducen el riesgo de una descarga eléctrica.

**b) Evite que su cuerpo toque partes conectadas a tierra como tuberías, radiadores, cocinas y refrigeradores.** El riesgo a quedar expuesto a una sacudida eléctrica es mayor si su cuerpo tiene contacto con tierra.

**c) No exponga las herramientas eléctricas a la lluvia y evite que penetren líquidos en su interior.** Existe el peligro de recibir una descarga eléctrica si penetran ciertos líquidos en la herramienta eléctrica.

**d) No utilice el cable de red para transportar o colgar la herramienta eléctrica, ni tire de él para sacar el enchufe de la toma de corriente. Mantenga el cable de red alejado del calor, aceite, esquinas cortantes o piezas móviles.** Los cables de red dañados o enredados pueden provocar una descarga eléctrica.

**e) Al trabajar con la herramienta eléctrica a la intemperie utilice solamente cables de prolongación homologados para su uso en exteriores.** La utilización de un cable de prolongación adecuado para su uso en exteriores reduce el riesgo de una descarga eléctrica.

**f) Si fuera necesario utilizar la herramienta eléctrica en un entorno húmedo, utilice un interruptor de protección diferencial.** La utilización de un cable de prolongación adecuado para su uso en exteriores reduce el riesgo de una descarga eléctrica.

### 3) Seguridad de personas

**a) Esté atento a lo que hace y emplee la herramienta eléctrica con prudencia. No utilice la herramienta eléctrica si estuviese cansado, ni tampoco después de haber consumido alcohol, drogas o medicamentos.** El no estar atento durante el uso de una herramienta eléctrica puede provocarle serias lesiones.

**b) Utilice un equipo de protección y en todo caso unas gafas de protección.** El riesgo de lesionarse se reduce considerablemente si, dependiendo del tipo y la aplicación de la herramienta eléctrica empleada, se utiliza un equipo de protección adecuado como una mascarilla antipolvo, zapatos de seguridad con suela antideslizante, casco, o protectores auditivos.

**c) Evite una puesta en marcha fortuita del aparato.**

**Asegúrese de que la herramienta eléctrica está apagada antes de conectarla a la toma de corriente y/o la batería, de desconectarla o de transportarla.** Si transporta la herramienta eléctrica sujetándola por el interruptor de conexión/desconexión, o si introduce el enchufe en la toma de corriente con el aparato conectado, puede dar lugar a un accidente.

**d) Retire las herramientas de ajuste o llaves fijas antes de conectar la herramienta eléctrica.** Una herramienta o llave colocada en una pieza rotante puede producir lesiones al ponerse a funcionar.

**e) Evite trabajar con posturas forzadas. Trabaje sobre una base firme y mantenga el equilibrio en todo momento.** Ello le permitirá controlar mejor la herramienta eléctrica en caso de presentarse una situación inesperada.

**f) Lleve puesta una vestimenta de trabajo adecuada. No utilice vestimenta amplia ni joyas. Mantenga su pelo, vestimenta y guantes alejados de las piezas móviles.** La vestimenta suelta, las joyas y el pelo largo se pueden enganchar con las piezas en movimiento.

**g) Siempre que sea posible utilizar equipos de aspiración o captación de polvo, asegúrese que éstos estén montados y que sean utilizados correctamente.** La utilización de un equipo de aspiración de polvo puede reducir los riesgos de aspirar polvo nocivo para la salud.

### 4) Trato y uso cuidadoso de herramientas eléctricas

**a) No sobrecargue el aparato. Use la herramienta prevista para el trabajo a realizar.** Con la herramienta adecuada podrá trabajar mejor y más seguro dentro del margen de potencia indicado.

**b) No utilice herramientas con un interruptor defectuoso.** Las herramientas que no se puedan conectar o desconectar son peligrosas y deben hacerse reparar.

**c) Saque el enchufe de la red y/o retire la batería antes de realizar un ajuste en la herramienta, cambiar de accesorio o guardar el aparato.** Esta medida preventiva reduce el riesgo de conectar accidentalmente el aparato.

**d) Guarde las herramientas eléctricas fuera del alcance de los niños. No permita que las utilicen personas que no estén familiarizadas con ellas o que no hayan leído estas instrucciones.** Las herramientas utilizadas por personas inexpertas son peligrosas.

**e) Cuide sus herramientas eléctricas con esmero. Controle si funcionan correctamente, sin atascarse, las partes móviles de la herramienta y si existen partes rotas o deterioradas que pudieran afectar a su funcionamiento. Si la herramienta eléctrica estuviese defectuosa, hágala reparar antes de volver a utilizarla.** Muchos de los accidentes se deben a aparatos con un mantenimiento deficiente.

**f) Mantenga los útiles limpios y afilados.** Los útiles mantenidos correctamente se dejan guiar y controlar mejor.

**g) Utilice las herramientas eléctricas, los accesorios, las herramientas de inserción, etc. de acuerdo con estas instrucciones. Considere en ello las condiciones de trabajo y la tarea a realizar.** El uso de herramientas eléctricas para trabajos diferentes de aquellos para los que han sido concebidas puede resultar peligroso.

Este manual es acorde con la fecha de fabricación de su máquina, información que encontrará en la tabla de datos técnicos de la máquina adquirida, buscar actualizaciones de manuales de nuestras máquinas en la página web: [www.grupostayer.com](http://www.grupostayer.com)

## 1. INSTRUCCIONES ESPECÍFICAS DE SEGURIDAD



**Solamente puede trabajar sin peligro con el aparato si lee íntegramente las instrucciones de manejo y las indicaciones de seguridad, ateniéndose estrictamente a las recomendaciones allí comprendidas.**

**Adicionalmente deberán respetarse las instrucciones de seguridad generales comprendidas en el folleto adjunto. Déjese instruir prácticamente en el manejo antes de la primera aplicación.**

Llevar gafas de protección y protectores auditivos. Si tiene el pelo largo, recójase bajo una protección adecuada. Trabajar únicamente con vestimenta ceñida al cuerpo.

Antes de cada utilización controlar el aparato y la batería. En caso de detectar algún daño, no continuar usando el aparato. Hacerlo reparar solamente por personal técnico especializado. No abrir jamás el aparato por su propia cuenta.

**Solamente utilice los acumuladores previstos para la herramienta eléctrica.** El uso de acumuladores diferentes de los previstos puede causar lesiones y provocar incluso un incendio.

**Su utilización indebida puede provocar en la batería fugas de líquido. Evite su contacto con él. Enjuague el área afectada con abundante agua en caso de un contacto accidental. Si el líquido llegase a penetrarle en los ojos recurra además a un médico.** El líquido fugado puede provocar una irritación de la piel o quemaduras.

**Siempre colocar en posición central el selector del sentido de giro antes de cualquier manipulación en el aparato (p. ej. mantenimiento, cambio de útil, etc.) como al transportarlo y guardarlo.** En caso contrario existe el riesgo de lesión al accionar accidentalmente el interruptor de conexión/desconexión.

**Cerciórese de que el aparato esté desconectado antes de montar la batería.** El montaje de un acumulador en una herramienta eléctrica conectada puede provocar un accidente.

Asegúrese antes de su utilización que la batería esté firmemente sujeto en el aparato.

No solicite el aparato de manera tal que llegue a detenerse.

Trabajar siempre con el aparato sujetándolo firmemente con ambas manos y manteniendo una posición estable.

Solamente emplee el aparato con la empuñadura adicional 10.

**Sujetar la herramienta eléctrica solamente por las empuñaduras aisladas si existe el peligro de que el útil pueda tocar un conductor oculto.**

El contacto con un conductor puede someter bajo tensión las partes metálicas del aparato y provocar una descarga eléctrica.

**Utilice unos instrumentos de exploración adecuados para detectar tuberías y cables ocultos, o consulte a su compañía abastecedora local.**

El contacto con cables eléctricos puede provocar un incendio o sacudida eléctrica. El deterioro de tuberías de gas puede producir una explosión. La perforación de una tubería de agua puede causar daños materiales.

Cuidado al atornillar tornillos largos: peligro de resbalar.

Aplicar el aparato, solamente estando desconectado, sobre la tuerca o tornillo.

Al atornillar trabajar en la 1a velocidad o con bajas revoluciones.

Siempre desconectar y esperar a que se detenga el aparato, antes de depositarlo.

Jamás permita que los niños utilicen el aparato.

Stayer solamente puede garantizar el funcionamiento correcto del aparato si se utilizan los accesorios originales previstos.

### Acumulador y cargador

**¡Es imprescindible leer las instrucciones de manejo del cargador que se adjuntan! Únicamente cargue los acumuladores en los cargadores que el fabricante recomienda.**

Los cargadores previstos para cierto tipo de acumulador pueden provocar un incendio al intentar cargar acumuladores de otro tipo.

Dejar enfriar un acumulador caliente antes de cargarlo.

Proteger la batería del calor y del fuego: ¡Peligro de explosión! No depositar la batería sobre radiadores ni exponerla durante tiempo prolongado al sol; las temperaturas por encima de los 50 °C pueden dañarlo.

No abrir la batería, y protegerlo contra golpes. Guardarlo en un lugar seco y libre de heladas.

**Guarde los acumuladores manteniéndolos alejados de clips, monedas, llaves, clavos, tornillos u otros objetos metálicos pequeños que pudieran puentear sus contactos.**

En caso de cortocircuitar los contactos de la batería, ello puede originar quemaduras o incluso un incendio.

No tirar la batería a la basura.

### USO Y CUIDADO DE BATERÍAS

No intente abrir la batería. Podría provocar un cortocircuito.

Proteja la batería del calor excesivo como, p. ej., de una exposición prolongada al sol, del fuego, del agua y de la humedad. Existe el riesgo de explosión.

Si la batería se daña o usa de forma inapropiada puede que éste emane vapores. Ventile con aire fresco el recinto y acuda a un médico si nota alguna molestia. Los vapores pueden llegar a irritar las vías respiratorias. Únicamente utilice la batería en combinación con su herramienta eléctrica. Solamente así queda protegido la batería contra una sobrecarga peligrosa.

Solamente utilice baterías originales STAYER de la tensión indicada en la placa de características de su herramienta eléctrica. Si se utilizan baterías diferentes, como, p. ej., imitaciones, acumuladores recuperados, o de otra marca, existe el riesgo de que éstos exploten y causen daños personales o materiales.

En caso de una desconexión automática de la herramienta eléctrica no mantenga accionado el interruptor de conexión desconexión. La batería podría dañarse.

La batería viene equipado con un sensor de temperatura que solamente admite su recarga dentro del margen de temperatura entre 0 °C y 45 °C. De esta manera se alcanza una larga vida útil de la batería.

Observe las indicaciones referentes a la eliminación.

Únicamente use los cargadores que se detallan en la página con los accesorios. Solamente estos cargadores han sido especialmente adaptadas a las baterías de iones de litio empleados en su herramienta eléctrica.

La batería se suministra parcialmente cargada. Con el fin de obtener la plena potencia, antes de su primer uso, cárguela completamente en el cargador.

La batería de iones de litio puede recargarse siempre que se quiera, sin que ello merme su vida útil. Una interrupción del proceso de carga no afecta al acumulador.

La batería de iones de litio va protegida contra altas descargas. Si la batería está descargado, un circuito de protección se encarga de desconectar la herramienta eléctrica. El útil deja de moverse.

Protección contra sobrecarga térmica

La herramienta eléctrica no puede sobrecargarse si ésta se utiliza de forma reglamentaria. En caso de una solicitud excesiva, o al salirse del margen de temperatura admisible de la batería de 0–50 °C, se reducen las revoluciones.

La herramienta eléctrica solamente funciona de nuevo a plenas revoluciones una vez que la batería haya alcanzado la temperatura admisible.

## 2 INSTRUCCIONES DE PUESTA EN SERVICIO

### DESCRIPCIÓN ILUSTRADA

- 1 Caperuza antipolvo
- 2 Casquillo de enclavamiento
- 3 Tope de profundidad
- 4 Botón de ajuste del tope de profundidad
- 5 Mando de desconexión del percutor
- 6 Interruptor de conexión/desconexión
- 7 Selector de sentido de giro
- 8 Batería
- 9 Tecla de desenclavamiento de la batería
- 10 Empuñadura adicional
- 11 Sujeción de empuñadura
- 12 Luz LED de trabajo

### MONTAJE DE LA BATERÍA

Colocar el selector de sentido de giro 7 en el centro (bloqueador de conexión). Insertar la batería cargada 8 en la empuñadura de forma que enclave perceptiblemente y quede enrasado con el aparato.

### CONEXIÓN Y DESCONEXIÓN

Para la puesta en marcha del aparato presionar y mantener accionado el interruptor de conexión/desconexión 6.



La máquina funciona con un número de revoluciones variable entre 0 y máximo según la presión ejercida sobre el interruptor de conexión/desconexión 6. Presionando ligeramente sobre el interruptor de conexión/desconexión 6 se consigue un régimen de giro reducido, lo que permite una puesta en marcha suave y controlada. Aumentando la presión se incrementa el número de revoluciones.

Para **desconectar** el aparato soltar el interruptor de conexión/desconexión 6.

No solicitar el aparato de manera que llegue a detenerse.

El aparato no es adecuado para utilizarse estacionariamente, p. ej. en un soporte de taladrar.

### EMBRAGUE LIMITADOR

En caso de que el útil de taladrar se agarrote o quede enganchado, se interrumpe el accionamiento del husillo de taladrar.

Debido a las fuerzas de reacción resultantes en estos casos, **sujetar siempre firmemente el aparato con ambas manos y trabajar sobre una base firme.**

Antes de sacar un útil de taladrar atascado desmontar éste del aparato.

### CONMUTACIÓN DEL SENTIDO DE GIRO



**Accionar el selector de sentido de giro 7 solamente con el aparato detenido.**

El selector de sentido de giro 7 sirve para invertir el sentido de giro de la máquina. Ello no es posible, sin embargo, si se mantiene presionado el interruptor de conexión/desconexión 6.

#### Dirección de giro a derechas

Girar a la izquierda hasta el tope el selector de sentido de giro (modo de operación normal: taladrar, atornillar, etc.).

#### Dirección de giro a izquierdas

Presionar a tope hacia la derecha el selector de sentido de giro (para aflojar o desenroscar tornillos y tuercas).

### MANDO DE DESCONEXIÓN DEL PERCUTOR

**Accionar el mando de desconexión del percutor 5 solamente con el aparato detenido.**

Colocar el mando de desconexión de la percusión 5 en la posición deseada:

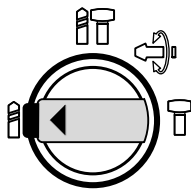

Taladrar

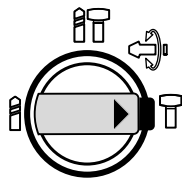

Percusión



Taladrar con percusión



Ajuste del cincel

## CARGA DE LA BATERÍA

Un acumulador nuevo o que no haya sido usado durante largo tiempo alcanza su plena potencia después de aprox. 5 ciclos de carga y descarga.

Para desmontar la batería 8 presionar las teclas de desenclavamiento 9 y sacarlo, tirando de él hacia abajo sin brusquedad.

La batería está equipada con un sensor de temperatura que solamente permite la carga a temperaturas entre 0 °C y 45 °C. Con esto se consigue una larga duración de la batería.

Si después de cargar los acumuladores el tiempo de funcionamiento fuese muy reducido, ello es señal de que están agotados y deben sustituirse.

Ténganse en cuenta las instrucciones para protección del medio ambiente.

## 3 OPERACIÓN

### UTILIZACIÓN REGLAMENTARIA

El aparato ha sido proyectado para taladrar con percusión en hormigón, ladrillo y piedra. Además es adecuado también para taladrar sin percutir en madera, metal, cerámica y materiales sintéticos. Los aparatos regulados electrónicamente, con inversión del sentido de giro, son adecuados además para atornillar y para tallar roscas.

### PUESTA EN MARCHA

#### Empuñadura adicional/tope de profundidad



**Solamente** emplee el aparato con la empuñadura adicional 10.

Aflojar la empuñadura girándola a izquierdas. Abatir la empuñadura adicional 10, y adaptarla a la posición de trabajo. Al realizar esto, deberá observarse que la sujeción 11 de la empuñadura adicional quede alojada en la ranura firmemente, girando el mango a la derecha.

**Seguidamente apretar firmemente girando el mango a derechas.**

Con el tope de profundidad 3 puede ajustarse la profundidad de taladrado.

Para ello, presionar el botón de ajuste del tope de profundidad 4, ajustar la profundidad de taladrado deseada, y soltar entonces el botón de ajuste del tope

de profundidad 4.

El estriado en el tope de profundidad 3 debe de señalar hacia arriba.

### CAMBIO DE ÚTIL

**Antes de cualquier manipulación en el aparato extraer la batería.**

Con el portaútiles SDS-PLUS, el cambio de útil es sencillo y cómodo, y no requiere además de herramientas auxiliares.

**Engrasar periódicamente el extremo de inserción.**

La caperuza antipolvo 1 evita en gran medida la penetración del polvo producido al trabajar. Al insertar el útil prestar atención a no dañar la caperuza antipolvo 1.

**Es imprescindible sustituir inmediatamente una caperuza antipolvo dañada. Se recomienda dejar hacer esto por un servicio técnico.**

Condicionado por el sistema de funcionamiento, la herramienta SDS-PLUS debe de poder moverse libremente. Debido a ello, se presenta un error de redondez a la velocidad en vacío.

Esto no tiene ninguna repercusión en la precisión del taladro, ya que la broca se autocentra durante el proceso de taladrado.

### INSERCIÓN

**Limpiar y engrasar el extremo de inserción del útil.**

Insertar el útil en el portaútiles, girándolo al mismo tiempo, hasta que quede enclavado automáticamente. Verificar su enclavamiento correcto tirando del útil.

### EXTRACCIÓN

Empujar hacia atrás el casquillo de enclavamiento 2 del portaútiles, y sacar la broca.

### ATORNILLADO

El aparato es adecuado para realizar ocasionalmente trabajos de atornillado ligeros, **pero no para aquellos trabajos que provoquen una fuerte reducción de las revoluciones, activándose frecuentemente el embrague contra sobrecarga.**

Para enroscar tornillos debe emplearse el soporte universal de bits con vástago SDS-PLUS (accesorio especial).

– Colocar el mando de desconexión del percutor 5 en la posición “Taladrar”.

– Ajustar el sentido de giro a derechas.

– Regular las revoluciones con el interruptor de conexión/desconexión 6.

## 4 MANTENIMIENTO Y SERVICIO

### MANTENIMIENTO Y LIMPIEZA

**Antes de cualquier manipulación en el aparato extraer la batería.**

Mantener siempre limpios el aparato y las rejillas de refrigeración para poder trabajar con seguridad.

Mantener el portaútiles siempre limpio.

**Cambio de la caperuza antipolvo**

**Es imprescindible sustituir inmediatamente una caperuza antipolvo dañada. Se recomienda dejar**

## hacer esto por un servicio técnico.

Si a pesar de los esmerados procesos de fabricación y control, el aparato llegase a averiarse, la reparación deberá encargarse a un taller de servicio autorizado para herramientas eléctricas Stayer.

## SERVICIO DE REPARACIÓN

El servicio técnico le asesorará en las consultas que pueda Ud. tener sobre la reparación y mantenimiento de su producto, así como sobre piezas de recambio.

Los dibujos de despiece e informaciones sobre las piezas de recambio las podrá obtener también en internet bajo: **helpdesk@grupostayer.com**

Nuestro equipo de asesores técnicos le orientará gustosamente en cuanto a la adquisición, aplicación y ajuste de los productos y accesorios.

## GARANTÍA

### Tarjeta de Garantía

Entre los documentos que forman parte de la herramienta eléctrica encontrará la tarjeta de garantía.

Deberá rellenar completamente la tarjeta de garantía aplicando a esta copia del ticket de compra o factura y entregarla a su revendedor a cambio del correspondiente acuse de recibo.

**¡NOTA!** Si faltara esta tarjeta pídasela de inmediato a su revendedor.

La garantía se limita únicamente a los defectos de fabricación o de mecanización y cesa cuando las piezas hayan sido desmontadas, manipuladas o reparadas fuera de la fábrica.

## TRANSPORTE

Los acumuladores de iones de litio incorporados están sujetos a los requerimientos estipulados en la legislación sobre mercancías peligrosas. Los acumuladores pueden ser transportados por carretera por el usuario sin más imposiciones.

En el envío por terceros (p. ej., transporte aéreo o por agencia de transportes) deberán considerarse las exigencias especiales en cuanto a su embalaje e identificación. En este caso deberá recurrirse a los servicios de un experto en mercancías peligrosas al preparar la pieza para su envío. Únicamente envíe acumuladores si su carcasa no está dañada. Si los contactos no van protegidos cúbralos con cinta adhesiva y embale la batería de manera que éste no se pueda mover dentro del embalaje.

Observe también las prescripciones adicionales que pudieran existir al respecto en su país.

## ELIMINACIÓN

Recomendamos que las herramientas eléctricas, accesorios y embalajes sean sometidos a un proceso de recuperación que respete el medio ambiente.

### Sólo para los países de la UE:

#### ¡No arroje las herramientas eléctricas a la basura!

Conforme a la Directriz Europea 2012/19/UE sobre aparatos eléctricos y electrónicos inservibles, tras su transposición en ley nacional, deberán acumularse por separado las herramientas eléctricas para ser sometidas a un reciclaje ecológico.

### Acumuladores/pilas:

### Iones de Litio:



Observe las indicaciones comprendidas en el apartado "Transporte"

No arroje los acumuladores/pilas a la basura, ni al fuego, ni al agua. Los acumuladores/pilas deberán guardarse y reciclarse o eliminarse de manera ecológica.

### Sólo para los países de la UE:

Conforme a la directriz 2006/66/CE deberán reciclarse



los acumuladores/pilas defectuosos o agotados.

## CARACTERÍSTICAS TÉCNICAS



= Tensión Batería



= Revoluciones en vacío



= Percusiones



= Energía de percusión



= Capacidad de perforación, acero



= Capacidad de perforación, piedra



= Capacidad de perforación, madera



= Peso



= Capacidad Batería



= Tiempo de carga batería

$L_{WA}$

= Nivel de potencia acústica

$L_{PA}$

= Nivel de presión acústica



= Vibración

Estos datos son válidos para tensiones nominales de [U] 230/240 V ~ 50/60 - 110/120 V ~ 60 Hz. Los valores pueden variar si la tensión fuese inferior, y en las ejecuciones específicas para ciertos países.

## INFORMACIÓN SOBRE RUIDOS Y VIBRACIONES

### ¡Usar protectores auditivos!

Determinación de los valores de medición según norma **EN 62841-1**.

Las especificaciones técnicas aquí indicadas se entienden dentro de determinadas tolerancias (conformes a las normas que rigen actualmente)

## Avvertenze generali di sicurezza per gli utensili elettrici

### 1) Sicurezza sul luogo di lavoro

**a) Mantenere pulito e ben illuminato il posto di lavoro.** Il disordine o le zone di lavoro non illuminate possono essere causa di incidenti.

**b) Evitare d'impiegare l'utensile elettrico in ambienti soggetti al rischio di esplosioni nei quali si trovino liquidi, gas o polveri infiammabili.** Gli utensili elettrici producono scintille che possono far infiammare la polvere o i gas.

**c) Mantenere lontani i bambini ed altre persone durante l'impiego dell'utensile elettrico.** Eventuali distrazioni potranno comportare la perdita del controllo sull'utensile.

### 2) Sicurezza elettrica

**a) La spina dell'utensile elettrico per la presa di corrente dovrà essere adatta alla presa.** Evitare assolutamente di apportare modifiche alla spina. Non utilizzare adattatori insieme a utensili elettrici con messa a terra. Le spine non modificate e le prese adatte allo scopo riducono il rischio di scosse elettriche.

**b) Evitare il contatto fisico con superfici collegate a terra, come tubi, riscaldamenti, cucine elettriche e frigoriferi.** Sussiste un maggior rischio di scosse elettriche nel momento in cui il corpo è messo a massa.

**c) Custodire l'utensile elettrico al riparo dalla pioggia o dall'umidità. L'eventuale infiltrazione di acqua in un utensile elettrico va ad aumentare il rischio d'insorgenza di scosse elettriche.**

**d) Non usare il cavo per scopi diversi da quelli previsti al fine di trasportare o appendere l'utensile elettrico, oppure di togliere la spina dalla presa di corrente.** Mantenere l'utensile elettrico al riparo da fonti di calore, dall'olio, dagli spigoli o da parti di utensili in movimento. I cavi danneggiati o aggrovigliati aumentano il rischio d'insorgenza di scosse elettriche.

**e) Qualora si voglia usare l'utensile elettrico all'aperto, impiegare solo ed esclusivamente cavi di prolunga adatti per l'impiego all'esterno.**

L'uso di un cavo di prolunga omologato per l'impiego all'esterno riduce il rischio d'insorgenza di scosse elettriche.

**f) Quando non è possibile evitare l'uso dell'utensile elettrico in ambienti umidi, impiegare un interruttore differenziale.** L'impiego di un interruttore differenziale riduce il rischio di scossa elettrica.

### 3) Sicurezza delle persone

**a) È importante concentrarsi su ciò che si sta facendo e maneggiare con giudizio l'utensile elettrico durante le operazioni di lavoro.** Non utilizzare l'utensile elettrico in caso di stanchezza o sotto l'effetto di droghe, bevande alcoliche e medicinali. Un attimo di distrazione durante l'uso dell'utensile elettrico potrà causare lesioni gravi.

**b) Indossare sempre equipaggiamento protettivo individuale, nonché guanti protettivi.**

Se si avrà cura d'indossare equipaggiamento protettivo individuale come la maschera antipolvere, la calzatura antiscivolo di sicurezza, il casco protettivo o la protezione per l'udito, a seconda dell'impiego previsto per l'utensile elettrico, si potrà ridurre il rischio di ferite.

**c) Evitare l'accensione involontaria dell'utensile. Accertarsi che l'utensile elettrico sia spento prima**

**di collegarlo all'alimentazione di corrente e/o alla batteria, di prenderlo o di trasportarlo.** Il fatto di tenere il dito sopra l'interruttore o di collegare l'utensile elettrico acceso all'alimentazione di corrente potrà essere causa di incidenti.

**d) Togliere gli attrezzi di regolazione o la chiave inglese prima di accendere l'utensile elettrico.** Un utensile o una chiave inglese che si trovino in una parte di utensile in rotazione potranno causare lesioni.

**e) Evitare di mantenere posizioni anomale del corpo. Avere cura di mettersi in posizione sicura e di mantenere l'equilibrio.** In questo modo sarà possibile controllare meglio l'utensile elettrico in situazioni inaspettate.

**f) Indossare vestiti adeguati. Evitare di indossare vestiti ampi o gioielli.** Tenere i capelli, i vestiti e i guanti lontani da parti in movimento. Vestiti ampi, gioielli o capelli lunghi potranno impigliarsi in parti in movimento.

**g) Se sussiste la possibilità di montare dispositivi di aspirazione o di captazione della polvere, assicurarsi che gli stessi siano stati installati correttamente e vengano utilizzati senza errori.** L'utilizzo di un sistema di aspirazione della polvere può limitare i rischi derivanti dalla polvere.

### 4) Maneggio ed impiego accurato di utensili elettrici

**a) Non sovraccaricare l'utensile. Impiegare l'utensile elettrico adatto per sbrigare il lavoro.** Utilizzando l'utensile elettrico adatto si potrà lavorare meglio e con maggior sicurezza nell'ambito della gamma di potenza indicata.

**b) Non utilizzare utensili elettrici con interruttori difettosi.** Un utensile elettrico che non si può più accendere o spegnere è pericoloso e dovrà essere riparato.

**c) Prima di regolare o riporre l'utensile e sostituire accessori, estrarre la spina dalla presa e/o rimuovere la batteria.** Tale precauzione eviterà che l'utensile elettrico possa essere messo in funzione inavvertitamente.

**d) Custodire gli utensili elettrici non utilizzati al di fuori della portata dei bambini. Non fare usare l'utensile a persone che non sono abituate ad usarlo o che non abbiano letto le presenti istruzioni.** Gli utensili elettrici sono pericolosi se utilizzati da persone inesperte.

**e) Effettuare accuratamente la manutenzione dell'utensile elettrico. Verificare che le parti mobili dell'utensile funzionino perfettamente e non s'inzeppino, che non ci siano pezzi rotti o danneggiati al punto tale da limitare la funzione dell'utensile elettrico stesso. Far riparare le parti danneggiate prima d'impiegare l'utensile.** Numerosi incidenti vengono causati da utensili elettrici la cui manutenzione è stata effettuata poco accuratamente.

**f) Mantenere affilati e puliti gli utensili da taglio.** Gli utensili da taglio curati con particolare attenzione e con taglienti affilati s'inzeppano meno frequentemente e sono più facili da condurre.

**g) Utilizzare l'utensile elettrico, gli accessori, gli utensili, ecc. soltanto in conformità con le presenti istruzioni. Osservare le condizioni di lavoro ed il lavoro da eseguirsi durante l'impiego.** L'impiego di utensili elettrici per usi diversi da quelli consentiti potrà dar luogo a situazioni di pericolo.

Questo manuale è coerente con la data di fabbricazione del vostro computer, potrete trovare informazioni sui dati tecnici della macchina acquistata controllo manuale degli aggiornamenti delle nostremacchine sul sito:

[www.grupostayer.com](http://www.grupostayer.com)

## 1\_ DI SICUREZZA SPECIFICHE

**È possibile lavorare con la macchina senza incorrere in pericoli soltanto dopo aver letto completamente le istruzioni per l'uso e l'opuscolo avvertenze per la sicurezza e seguendo rigorosamente le istruzioni in essi contenute. Inoltre vanno rispettate anche le generali istruzioni di sicurezza riportate nell'opuscolo allegato.**

**Fatevi istruire praticamente prima di passare all'operazione pratica.**

Portare occhiali e cuffie di protezione. In caso di capelli lunghi è necessario portare un'adatta protezione per i capelli. Lavorare soltanto con abiti adatti ed aderenti al corpo.

**Controllare la macchina e la batteria prima di ogni impiego.** Qualora venissero riscontrati dei difetti, non continuare ad utilizzare la macchina. Le riparazioni possono essere eseguite esclusivamente da personale qualificato. Mai aprire la macchina personalmente.

**Avere cura d'impiegare negli elettroutensili solo ed esclusivamente le batterie ricaricabili esplicitamente previste.** L'impiego di batterie diverse da quelle consigliate potrà comportare il pericolo di lesione o d'incendio.

**In caso d'impiego errato si provoca il pericolo di fuoriuscita di liquido dalla batteria ricaricabile. Evitarne assolutamente il contatto. In caso di contatto accidentale, sciacquare accuratamente con acqua. Rivolgersi immediatamente al medico, qualora il liquido dovesse entrare in contatto con gli occhi.** Il liquido fuoriuscito dalla batteria ricaricabile potrà causare irritazioni cutanee o ustioni.

**Prima di effettuare lavori alla macchina (ad es. lavori di manutenzione, cambio d'utensile, ecc.), nonché in caso di trasporto e di conservazione della medesima, avere sempre cura di portare in posizione media il commutatore del senso di rotazione.** In difetto, sussisterà il pericolo di lesioni in caso di azionamento accidentale dell'interruttore di avvio/di arresto.

**Prima di inserire la batteria ricaricabile, assicurarsi che la macchina sia spenta.** Inserendo una batteria ricaricabile in un elettroutensile acceso si può provocare il pericolo di incidenti.

Prima di utilizzare la macchina, assicurarsi che la batteria sia ben inserita nell'apposito vano.

Non sottoporre la macchina a carico tanto elevato da farla fermare.

Durante le operazioni di lavoro è necessario tenere la macchina sempre con entrambe le mani ed adottare una posizione di lavoro sicura.

Impiegare la macchina soltanto con l'impugnatura supplementare 10.

Quando vi è il pericolo che l'utensile ad innesto possa incontrare una linea nascosta, afferrare l'elettroutensile tenendolo esclusivamente con le mani su impugnature isolate.

Un contatto con una linea portatrice di tensione può mettere sotto tensione le parti in metallo della macchina e provocare quindi una scossa elettrica.

**Al fine di rilevare linee di alimentazione nascoste, utilizzare adatte apparecchiature di ricerca oppure rivolgersi alla locale società erogatrice.**

Un contatto con linee elettriche può provocare lo sviluppo di incendi e di scosse elettriche.

Danneggiando linee del gas si può creare il pericolo di esplosioni. Penetrando una tubazione dell'acqua si provocano seri danni materiali.

Attenzione durante l'avvitamento di viti lunghe, pericolo di slittamento.

Applicare la macchina sul dado/vite soltanto quando la macchina è disinserita.

Per l'operazione di avvitamento impostare la prima marcia, oppure lavorare a basso numero di giri.

Prima di poggiare la macchina, è necessario spegnerla ed attendere fino a quando la macchina si sarà fermata completamente.

Mai permettere a bambini di utilizzare la macchina.

La Stayer può garantire un perfetto funzionamento della macchina soltanto se vengono utilizzati accessori originali specificatamente previsti per questa macchina.

### BATTERIA E STAZIONE DI RICARICA

**È estremamente indispensabile leggere le alleghe istruzioni per l'uso relative alla stazione di ricarica!**

**Ricaricare le batterie solo ed esclusivamente servendosi delle stazioni di ricarica esplicitamente consigliate dalla casa costruttrice.** Per una stazione di ricarica prevista per l'impiego con un determinato tipo di batteria ricaricabile, sussisterà pericolo d'incendio se utilizzata con batterie di tipo diverso.

Prima di procedere all'operazione di ricarica, far raffreddare le batterie surriscaldate.

Proteggere la batteria da surriscaldamento e da fiamme: Pericolo di esplosione! Non poggiare le batterie su termosifoni, né esporle a lungo all'azione diretta dei raggi solari: temperature superiori a 50 °C provocano danni.

Non aprire la batteria e proteggerla contro gli urti. Conservarla in luogo asciutto e protetto contro il gelo.

Non tentare di aprire la batteria. Ciò potrebbe causare un cortocircuito.

Proteggere la batteria dal calore eccessivo, ad esempio dall'esposizione prolungata alla luce del sole, dal fuoco, dall'acqua e dall'umidità. Esiste il rischio di esplosione. Se la batteria è danneggiata o utilizzata in modo improprio, può emettere vapori. Ventilare la stanza con aria fresca e consultare un medico in caso di malessere. I vapori possono irritare le vie respiratorie.

Utilizzare la batteria solo in combinazione con l'elettroutensile. Questo è l'unico modo per proteggere la batteria da pericolosi sovraccarichi.

Utilizzare solo batterie STAYER originali della tensione indicata sulla targhetta dell'elettroutensile. Se si utilizzano batterie diverse, ad esempio imitazioni, batterie rigenerate o batterie di altre marche, c'è il rischio che esplodano e causino lesioni personali o danni materiali.

In caso di spegnimento automatico dell'elettrotensile, non tenere premuto il sezionatore. Ciò potrebbe danneggiare la batteria.

La batteria è dotata di un sensore di temperatura che ne consente la ricarica solo nell'intervallo di temperatura compreso tra 0 °C e 45 °C. Ciò garantisce una lunga durata della batteria. Ciò garantisce una lunga durata della batteria.

Osservare le istruzioni per lo smaltimento.

Utilizzare solo i caricabatterie elencati nella pagina con gli accessori. Solo questi caricabatterie sono adatti alle batterie agli ioni di litio utilizzate nell'elettrotensile.

La batteria viene fornita parzialmente carica. Per ottenere la massima potenza, caricare completamente la batteria nel caricabatterie prima del primo utilizzo.

La batteria agli ioni di litio può essere ricaricata in qualsiasi momento senza ridurne la durata. L'interruzione del processo di ricarica non influisce sulla batteria.

La batteria agli ioni di litio è protetta da scariche elevate. Se la batteria si scarica, un circuito di protezione spegne l'elettrotensile. L'utensile smette di muoversi.

Protezione da sovraccarico termico

L'elettrotensile non deve essere sovraccaricato se viene utilizzato secondo le norme. In caso di sollecitazione eccessiva o di superamento della temperatura ammissibile della batteria (0-50 °C), la velocità viene ridotta.

L'elettrotensile torna a funzionare a pieno regime solo quando la batteria ha raggiunto la temperatura consentita.

## 2\_DESCRIZIONE DEL FUNZIONAMENTO

### DESCRIZIONE ILLUSTRATA

- 1 Protezione antipolvere
- 2 Bussola di bloccaggio
- 3 Asta di profondità
- 4 Pulsante per regolazione della battuta di profondità
- 5 Commutatore per impiego battente
- 6 Interruttore di avvio/arresto
- 7 Commutatore per la reversibilità
- 8 Batteria
- 9 Tasto di sbloccaggio batteria
- 10 Impugnatura supplementare
- 11 Bloccaggio Manico
- 12 Luce da lavoro a LED

### INSERIMENTO DELLA BATTERIA

Mettere il commutatore del senso di rotazione 7 sulla posizione centrale (pulsante di sicurezza). Inserire la batteria ricaricata 8 nell'impugnatura fino a percepire lo scatto d'innesto ed assicurandosi che sia a filo con la macchina.

### AVVIO/ARRESTO

Per avviare la macchina, premere l'interruttore avvio/arresto 6 e tenerlo premuto.



A seconda della pressione esercitata sull'interruttore di avvio/arresto 6, l'utensile gira ad una velocità variabile che va dallo 0 fino al massimo possibile.

Una leggera pressione sull'interruttore di avvio/arresto 6 provoca un piccolo numero di giri e rende così possibile l'avviamento dolce e controllato. Aumentando la pressione il numero di giri aumenta.

Per **arrestare** la macchina, rilasciare l'interruttore avvio/arresto 6.

Non sottoporre la macchina a carico tanto elevato da farla fermare.

L'apparecchio non è idoneo per l'impiego stazionario, ad es. in un montante di trapano.

### FRIZIONE A STACCO



Se il trapano si blocca oppure rimane agganciato, si interrompe la trasmissione all'alberino filettato.

Per poter far fronte alle forze sviluppate in una situazione del genere, è necessario mantenere la macchina sempre con entrambe le mani ed assicurarsi una buona posizione di lavoro.

Prima di cercare di estrarre una punta utensile rimasta bloccata in una foratura è necessario Commutazione del senso di rotazione estrarla dalla macchina.

### COMMUTAZIONE DEL SENSO DI ROTAZIONE

Attivare il commutatore per la reversibilità 7 solo quando la macchina è ferma.

Tramite il commutatore del senso di rotazione 7 si cambia il senso di rotazione della macchina. Ciò non è possibile quando l'interruttore di avvio/arresto 6 è attivato.

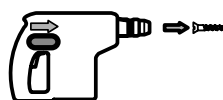

#### Senso di rotazione destra

Premere completamente il commutatore del senso di rotazione verso sinistra fino alla battuta (modo operativo normale: forare, avvitare viti, ecc.).

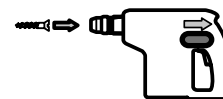

#### Senso di rotazione sinistra

Premere completamente verso destra fino alla battuta il commutatore del senso di rotazione (allentare oppure svitare viti e dadi).

### COMMUTATORE PER IMPIEGO BATTENTE

**Regolare il commutatore per impiego battente 5 soltanto a macchina ferma.**

Posizionare il commutatore per impiego battente 5 alla posizione che si desidera:

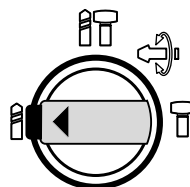

Perforazione

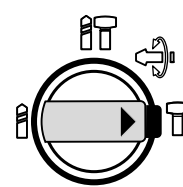

Percussione

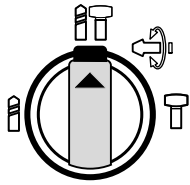

Perforazione a percussione



Regolazione scalpello

### CARICARE LA BATTERIA

Una batteria che non sia stata utilizzata per un lungo periodo di tempo arriva a portare la sua piena prestazione solo dopo ca. 5 cicli di ricarica e scarica.

Per togliere le batterie ricaricabili 8, premere i tasti di sbloccaggio 9 ed estrarre la batteria ricaricabile tirandola verso il basso. Non forzare.

La batteria è equipaggiata con un dispositivo di controllo della temperatura, che permette l'operazione di ricarica soltanto entro valori di temperatura compresi tra 0 °C e 45 °C. In questo modo si raggiunge un'elevata durata della batteria.

Una durata di funzionamento della batteria che con ogni operazione di ricarica diventa sempre più breve sta ad indicare che le batterie sono usurate e che devono essere sostituite.

Osservare le istruzioni relative alla protezione dell'ambiente.

## 3\_USO

### USO CONFORME ALLE NORME

La macchina è ideale per forature battenti nel calcestruzzo, nella muratura e sulla roccia naturale. Inoltre è adatta per forature non battenti nel legno, nel metallo, nella ceramica e su materiali sintetici. Macchine con regolazione elettronica e funzionamento reversibile sono adatte anche per avvitare e tagliare filettature.

### MESSA IN FUNZIONE

**Impugnatura supplementare/asta di profondità**  
**Impiegare la macchina soltanto con l'impugnatura supplementare 10.**

Allentare l'impugnatura ruotandola in senso antiorario. Regolare l'impugnatura supplementare 10 adattandola alla posizione di lavoro. Così facendo, il nastro tensore II dell'impugnatura supplementare deve restare nella scanalatura, quindi serrare la maniglia in senso orario.

Con l'asta di profondità 3, si può regolare la profondità di trapanatura. A tal fine, premere il pulsante per la regolazione della battuta di profondità 4, regolare la profondità della foratura che si desidera e rilasciare nuovamente il pulsante per la regolazione della battuta di profondità 4.

La striatura sull'asta di profondità 3 deve essere rivolta in alto.

### CAMBIO DEGLI UTENSILI

**Prima di eseguire qualsiasi lavoro alla macchina, estrarre la batteria.**

Tramite il portautensili SDS-plus è possibile cambiare gli utensili in maniera facile e comoda senza necessità di ricorrere ad ulteriori attrezzi.

**Lubrificare regolarmente il gambo degli utensili.**

La protezione antipolvere 1 impedisce in buona parte la penetrazione di polvere da foratura prodotta durante l'esercizio. Applicando l'utensile, avere cura di non danneggiare la protezione antipolvere 1.

**Sostituire immediatamente la protezione antipolvere danneggiata. Si consiglia di affidare l'operazione ad un Centro di Assistenza Clienti.**

Il sistema richiede che l'utensile SDS-plus possa muoversi liberamente. Ciò implica un errore di oscillazione radiale durante la rotazione folle.

Questo non ha conseguenze sulla precisione del foro, poiché la punta si centra automaticamente durante la trapanatura.

### INSERIRE

**Pulire e lubrificare il gambo dell'utensile.**

Inserire l'utensile nel portautensile ruotandolo fino a farlo bloccare autonomamente. Controllare il bloccaggio tirando l'utensile.

### ESTRARRE

Spostare la bussola di bloccaggio 2 dell'alloggiamento dell'utensile all'indietro ed estrarre l'utensile.

### AVVITATURA

**La macchina è adatta anche per l'esecuzione occasionale di avvitature e comunque non in caso di tipi di avvitiamenti che richiedono una riduzione del numero di giri tale da far scattare spesso la frizione di sovraccarico.**

Per avvitare viti è necessario impiegare il portabit universale con gambo SDS-plus (accessorio opzionale).

– Posizionare il commutatore per impiego battente 5 su «Foratura».

– Regolare il senso di rotazione sulla rotazione destrorsa.

– Regolare la velocità operando con l'interruttore di avvio/arresto 6.

## 4\_MANUTENZIONE ED ASSISTENZA

### MANUTENZIONE E PULIZIA

Prima di eseguire qualsiasi lavoro alla macchina, estrarre la batteria.

Per poter garantire buone e sicure operazioni di lavoro, tenere sempre pulite la macchina e le fessure di ventilazione.

**Avere cura di mantenere sempre pulito l'alloggiamento utensili.**

**Sostituzione della protezione antipolvere**

**Sostituire immediatamente la protezione antipolvere danneggiata. Si consiglia di affidare l'operazione ad un Centro di Assistenza Clienti.**

Se nonostante gli accurati procedimenti di produzione e di controllo la macchina dovesse guastarsi, la riparazione va fatta effettuare da un punto di assistenza autorizzato per gli elettrodomestici Stayer.

## SERVIZIO DI RIPARAZIONE

Il servizio di assistenza risponde alle Vostre domande relative alla riparazione ed alla manutenzione del Vostro prodotto nonché concernenti le parti di ricambio.

Disegni in vista esplosa ed informazioni relative alle parti di ricambio sono consultabili anche sul sito:

**helpdesk@grupostayer.com**

Il nostro team di consulenti tecnici saranno lieti di guidare per l'attuazione di acquisizione, e la regolazione di prodotti e accessori.

## GARANZIA

### Carta di garanzia

Tra i documenti che formano parte della presente attrezzatura troverà la carta della garanzia.

Dovrà riempire completamente la carta della garanzia applicando alla medesima la copia del ticket d'acquisto la fattura e consegnarla al suo rivenditore a cambio della corrispondente ricevuta di ritorno.

**¡Nota!** Se mancasse questa tessera, la chiedi immediatamente al suo rivenditore.

La garanzia si limita unicamente ai difetti di fabbricazione o di meccanizzato e cessa quando i pezzi siano stati smontati, manipolati o riparati fuori dalla fabbrica.

## TRASPORTO

Le batterie ricaricabili agli ioni di litio contenute sono soggette ai requisiti di legge relativi a merci pericolose. Le batterie ricaricabili possono essere trasportate su strada tramite l'utente senza ulteriori precauzioni.

In caso di spedizione tramite terzi (p. es.: trasporto aereo oppure spedizioniere) devono essere osservati particolari requisiti relativi ad imballo e marcatura. In questo caso per la preparazione del pezzo da spedire è necessario ricorrere ad un esperto per merce pericolosa.

Spedire batterie ricaricabili solamente se la carcassa non è danneggiata. Coprire con nastro adesivo i contatti scoperti ed imballare la batteria ricaricabile in modo tale che non si muova nell'imballo. Vi preghiamo di osservare anche eventuali ulteriori norme nazionali.

## SMALTIMENTO

Avviare ad un riciclaggio rispettoso dell'ambiente gli imballaggi, gli elettrodomestici e gli accessori dismessi. Solo per i Paesi della CE:

**Non gettare elettrodomestici dismessi tra i rifiuti domestici!**



Conformemente alla norma della direttiva UE 2012/19 sui rifiuti di apparecchiature elettriche ed elettroniche (RAEE) ed all'attuazione del recepimento nel diritto nazionale, gli elettrodomestici diventati inservibili devono essere raccolti separatamente ed essere inviati ad una riutilizzazione ecologica.

## Batterie ricaricabili/Batterie:

### Li-Ion:



Si prega di tener presente le indicazioni riportate nel paragrafo «Trasporto». Qualunque sia il tipo di batteria esaurita, essa non deve essere gettata tra i rifiuti domestici, nel fuoco o nell'acqua. Ogni tipo di batteria esaurita deve essere, riciclata oppure smaltita rispettando rigorosamente la protezione dell'ambiente.

### Solo per i Paesi della CE:

Ogni tipo di batteria difettosa oppure esaurita deve essere riciclata secondo la direttiva 2006/66/CE.

## DATI TECNICI



= Potenza nominale di ingresso



= Velocità di carico



= Percussion



= Energia a percussione



= Massimo di foratura, acciaio



= Massimo di foratura, pietra



= Massimo di foratura, legno



= Peso



= Capacità della batteria



= Tempo di ricarica batteria



= Livello di potenza sonora



= Livello di pressione sonora



= Vibration

Le caratteristiche si riferiscono a tensioni nominali [U] 230/240 V ~ 50/60 Hz - 110/120 V ~ 60 Hz. In caso di tensioni minori ed in caso di modelli speciali a seconda dei Paesi, le caratteristiche riportate possono essere divergenti. Si prega di tenere presente il codice prodotto applicato sulla targhetta di costruzione del Vostro elettrodomestico. Le descrizioni commerciali di singoli elettrodomestici possono variare.

## INFORMAZIONI SULLA RUMOROSITÀ E SULLA VIBRAZIONE

### Utilizzare le cuffie di protezione!

Valori misurati conformemente alla norma **EN 62841-1**.

Le specifiche tecniche qui indicate rientrano in determinate tolleranze (in accordo con le norme attualmente in vigore)

## General Power Tool Safety Warnings

---

### 1) Work area safety

- a) **Keep work area clean and well lit.** Cluttered or dark areas invite accidents.
- b) **Do not operate power tools in explosive atmospheres, such as in the presence of flammable liquids, gases or dust.** Power tools create sparks which may ignite the dust or fumes.
- c) **Keep children and bystanders away while operating a power tool.** Distractions can cause you to lose control.

### 2) Electrical safety

- a) **Power tool plugs must match the outlet. Never modify the plug in any way.** Do not use any adapter plugs with earthed (grounded) power tools. Unmodified plugs and matching outlets will reduce risk of electric shock.
- b) **Avoid body contact with earthed or grounded surfaces, such as pipes, radiators, ranges and refrigerators.** There is an increased risk of electric shock if your body is earthed or grounded.
- c) **Do not expose power tools to rain or wet conditions.** Water entering a power tool will increase the risk of electric shock.
- d) **Do not abuse the cord.** Never use the cord for carrying, pulling or unplugging the power tool. Keep cord away from heat, oil, sharp edges or moving parts. Damaged or entangled cords increase the risk of electric shock.
- e) **When operating a power tool outdoors, use an extension cord suitable for outdoor use.** Use of a cord suitable for outdoor use reduces the risk of electric shock.
- f) **If operating a power tool in a damp location is unavoidable, use a residual current device (RCD) protected supply.** Use of an RCD reduces the risk of electric shock.

### 3) Personal safety

- a) **Stay alert, watch what you are doing and use common sense when operating a power tool. Do not use a power tool while you are tired or under the influence of drugs, alcohol or medication.** A moment of inattention while operating power tools may result in serious personal injury.
- b) **Use personal protective equipment. Always wear eye protection.** Protective equipment such as dust mask, non-skid safety shoes, hard hat, or hearing protection used for appropriate conditions will reduce personal injuries.
- c) **Prevent unintentional starting. Ensure the switch is in the off-position before connecting to power source and/or battery pack, picking up or carrying the tool.** Carrying power tools with your finger on the switch or energising power tools that have the switch on invites accidents.
- d) **Remove any adjusting key or wrench before turning the power tool on.** A wrench or a key left attached to a rotating part of the power tool may result in personal injury.
- e) **Do not overreach. Keep proper footing and balance at all times.** This enables better control of the power tool in unexpected situations.
- f) **Dress properly. Do not wear loose clothing or jewellery. Keep your hair, clothing and gloves away from moving parts.** Loose clothes, jewellery or long hair can be caught in moving parts.
- g) **If devices are provided for the connection of dust extraction and collection facilities, ensure these are**

**connected and properly used.** Use of dust collection can reduce dust-related hazards.

### 4) Power tool use and care

- a) **Do not force the power tool. Use the correct power tool for your application.** The correct power tool will do the job better and safer at the rate for which it was designed.
- b) **Do not use the power tool if the switch does not turn it on and off.** Any power tool that cannot be controlled with the switch is dangerous and must be repaired.
- c) **Disconnect the plug from the power source and/or the battery pack from the power tool before making any adjustments, changing accessories, or storing power tools.** Such preventive safety measures reduce the risk of starting the power tool accidentally.
- d) **Store idle power tools out of the reach of children and do not allow persons unfamiliar with the power tool or these instructions to operate the power tool.** Power tools are dangerous in the hands of untrained users.
- e) **Maintain power tools. Check for misalignment or binding of moving parts, breakage of parts and any other condition that may affect the power tool's operation. If damaged, have the power tool repaired before use.** Many accidents are caused by poorly maintained power tools.
- f) **Keep cutting tools sharp and clean.** Properly maintained cutting tools with sharp cutting edges are less likely to bind and are easier to control.
- g) **Use the power tool, accessories and tool bits etc. in accordance with these instructions, taking into account the working conditions and the work to be performed.** Use of the power tool for operations different from those intended could result in a hazardous situation.

This manual is consistent with the date of manufacture of your machine, you will find information on the technical data of the machine acquired manual check for updates of our machines on the website:

[www.grupostayer.com](http://www.grupostayer.com)

## 1 MACHINE-SPECIFIC SAFETY WARNINGS

**Working safely with this machine is possible only when the operating and safety information are read completely and the instructions contained therein are strictly followed. In addition, the general safety notes in the enclosed booklet must be observed. Before using for the first time, ask for a practical demonstration.**

Wear protective glasses and hearing protection. For long hair, wear hair protection. Work only with closely fitting clothes. Before each use, check the machine and battery. If damage is detected, do not use the machine. Have repairs performed only by a qualified technician. Never open the machine yourself.

**Use power tools only with specifically designated battery packs.** Use of any other battery packs may create a risk of injury and fire.

**Under abusive conditions, liquid may be ejected from the battery; avoid contact. If contact accidentally occurs, flush with water. If liquid contacts eyes, additionally seek medical help.** Liquid ejected from the battery may cause irritation or burns.

**Before any work on the machine itself (e. g. maintenance, tool change, etc.) as well as when transporting and storing, always set the rotational direction switch to the centre position.** Otherwise danger of injury is given when unintentionally actuating the On/Off switch.

**Ensure the switch is in the off position before inserting battery pack.** Inserting the battery pack into power tools that have the switch on invites accidents.

Convince yourself before using that the battery is securely seated in the machine.

Do not strain the machine so heavily that it comes to a standstill.

When working with the machine, always hold it firmly with both hands and provide for a secure stance.

Operate the machine only with the auxiliary handle 10.

**Hold the power tool only by the insulated gripping surfaces, when performing an operation where the cutting tool may run into hidden wiring.**

Contact with a "live" wire will make exposed metal parts of the tool "live" and shock the operator.

**Use appropriate detectors to determine if utility lines are hidden in the work area or call the local utility company for assistance.**

Contact with electric lines can lead to fire and electric shock. Damaging a gas line can lead to explosion.

Penetrating a water line causes property damage.

Be careful when screwing in long screws; danger of sliding off.

Set the machine against the screw/nut only when switched off.

When screwdriving, operate in first gear as well as with a low speed.

Always switch the machine off and wait until it has come to a standstill before placing it down.

Never allow children to use the machine.

Stayer is only able to ensure perfect operation of the machine if the original accessories intended for it are used.

## BATTERY AND BATTERY CHARGER

**The enclosed operating instructions for the battery charger must be read carefully!**

**Recharge only with the charger specified by the manufacturer.** A charger that is suitable for one type of battery pack may create a risk of fire when used with another battery pack.

Allow a heated battery to cool before charging.

Protect the battery from heat and fire: Danger of explosion! Do not place the battery on radiators or expose to strong sun rays for a longer time; temperatures over 50 °C cause damage.

Do not open the battery, and protect it from impact. Store in a dry and frost-free place.

**When battery pack is not in use, keep it away from other metal objects like paper clips, coins, keys, nails, screws, or other small metal objects that can make a connection from one terminal to another.**

Shorting the battery terminals together may cause burns or a fire.

Do not dispose of the battery in household waste or discard into fire or water.

Do not open the battery. Danger of short-circuiting.

Protect the battery against heat, e. g., against continuous intense sunlight, fire, water, and moisture. Danger of explosion.

In case of damage and improper use of the battery, vapours may be emitted. Provide for fresh air and seek medical help in case of complaints. The vapours can irritate the respiratory system.

Use the battery only in conjunction with your STAYER power tool. This measure alone protects the battery against dangerous overload.

Use only original STAYER batteries with the voltage listed on the nameplate of your power tool. When using other batteries, e. g. imitations, reconditioned batteries or other brands, there is danger of injury as well as property damage through exploding batteries.

Do not continue to press the On/Off switch after the machine has been automatically switched off. The battery can be damaged.

The battery is equipped with a temperature control which allows charging only within a temperature range of between 0 °C and 45 °C. A long battery service life is achieved in this manner.

Observe the notes for disposal.

Use only the battery chargers listed on the accessories page. Only these battery chargers are matched to the lithium ion battery of your power tool.

The battery is supplied partially charged. To ensure full capacity of the battery, completely charge the battery in the battery charger before using your power tool for the first time.

The lithium-ion battery can be charged at any time without reducing its service life. Interrupting the charging

procedure does not damage the battery.

The lithium-ion battery is protected against deep discharging. When the battery is empty, the machine is switched off by means of a protective circuit: The inserted

tool no longer rotates.

Temperature Dependent Overload Protection

When using as intended for, the power tool cannot be subject to overload. When the load is too high or the allowable battery temperature range of 0–50 °C is exceeded, the speed is reduced. The power tool will not run at full speed until reaching the allowable battery temperature. Unintentional actuation of the On/Off switch can lead to injuries.

Open the keyless chuck 2 by turning in rotation direction, until the tool can be inserted. Insert the tool. Firmly tighten the collar of the keyless chuck 2 by hand in rotation direction. This automatically locks the drill chuck.

The locking is released again to remove the tool when the collar is turned in the opposite direction.

## 2 FUNCTIONAL DESCRIPTION

### PRODUCT FEATURES

- 1 Dust protection cap
- 2 Locking sleeve
- 3 Depth stop
- 4 Push-button for depth-stop adjustment
- 5 Impact stop switch
- 6 On/Off switch
- 7 Rotational direction switch
- 8 Battery
- 9 Battery unlocking button
- 10 Auxiliary handle
- 11 Clamping handle
- 12 LED Work light

### INSERTING THE BATTERY

Set the rotational direction switch 7 to the centre position (lock-off). Insert the charged battery 8 into the handle until it can be felt to engage and is seated flush on the machine.

### SWITCHING ON AND OFF

To start the machine, press the On/Off switch 6 and keep it depressed.

 The machine runs with variable speed between 0 and maximum, depending on the pressure applied to the On/Off switch 6. Light pressure on the On/Off switch 6 results in low rotational speed, thus allowing drilling to begin in a smooth, controlled manner. Further pressure on the switch results in an increase in speed.

To **switch off** the machine, release the On/Off switch 6. Do not strain the machine so heavily that it comes to a standstill.

The machine is not suitable for stationary operation, e.g., in a drill stand.

### OVERLOAD CLUTCH

If the drill bit jams or edges, the drive to the drill spindle is interrupted.

Due to the arising forces always hold the machine firmly with both hands and provide for a secure stance.

Before pulling out a stuck tool insert, first remove the machine from it.

### REVERSING THE ROTATIONAL DIRECTION

Operate the rotational direction switch 7 only at a standstill.

The rotational direction switch 7 is used to reverse the rotational direction of the machine. However, this is not possible with the On/Off switch 6 actuated.

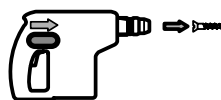

#### Right Rotation

Turn the rotational direction switch through to the left stop (normal operation: drilling, screwdriving, etc.).

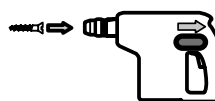

#### Left Rotation

Press the rotational direction switch through to the right stop (for loosening and unscrewing screws and nuts).

### IMPACT STOP SWITCH

Operate the impact stop switch 5 only when at a standstill.

Set the impact stop switch 5 to the desired position:

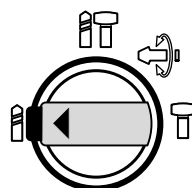

Drilling



Hammer Drilling

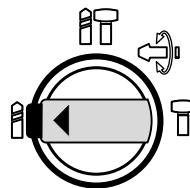

Hammer



Chisel adjustment

### BATTERY CHARGING

A battery that is new or has not been used for a longer period does not develop its full capacity until after approximately 5 charging/discharging cycles.

To remove the battery 8, press the unlocking buttons 9 and pull out the battery downwards. Do not exert any force.

The battery is equipped with an temperature control which allows charging only within a temperature range of between 0 °C and 45 °C.

A long battery service life is achieved in this manner.

A significantly reduced working period after charging indicates that the batteries are used and must be replaced.

Observe the notes on environmental protection.

## 3\_ASSEMBLY

### INTENDED USE

The machine is intended for hammer drilling in concrete, brick and stone. It is also suitable for drilling without impact in wood, metal, ceramic and plastic. Machines with electronic control and right/left rotation are also suitable for screwdriving and thread cutting.

### WORKING ADVICE

#### Auxiliary Handle/Depth Stop

**Operate the machine only with the auxiliary handle 10.**

Loosen the handle by turning to the left. Rotate the auxiliary handle 10 and adapt to the working position. Make sure that the clamping handle 11 of the auxiliary handle remains in the groove.

Then tighten the handle clockwise. The drilling depth can be set with the depth stop 3.

For this, press the push-button for the depth-stop adjustment 4, adjust the required drilling depth and release the push-button for the depth-stop adjustment 4 again. The ribbing on depth stop 3 must point upwards.

### CHANGING THE TOOL

**Before any work on the machine itself, remove the battery.**

With the SDS-plus tool holder, simpler and easier tool changing is possible without additional aids.

**Grease the shank end of the tool regularly.**

The dust protection cap 1 largely prevents the entry of drilling dust during operation. When inserting the tool, take care that the dust protection cap 1 is not damaged.

**A damaged dust protection cap should be changed immediately. We recommend having this carried out by an after-sales service.**

As a requirement of the system, the SDS-plus tool must rotate freely. At no-load speed, this leads to a certain amount of radial run-out.

This does not affect the accuracy of the drill hole, as the bit is automatically centred during drilling.

### INSERTING

**Clean and grease the shank end of the tool.**

Insert the tool in a twisting manner into the tool holder until it locks. Check if it has locked by pulling the tool.

### REMOVING

Push back the locking sleeve 2 of the tool holder and remove the tool.

### SCREWDRIVING

The machine is also suitable for occasional screwdriving applications, **however, not for screwdriving applications with extreme reductions of speed at which the overload clutch frequently responds.**

For screwdriving, the universal bit holder with SDS-plus shank (accessory) must be used.

- Set the impact stop switch 5 to “Drill”.
- Set the direction of rotation to right-hand rotation.
- Regulate the speed with the On/Off switch 6.

## 4\_MAINTENANCE AND SERVICE

### MANUTENZIONE E PULIZIA

**Before any work on the machine itself, remove the battery.**

For safe and proper working, always keep the machine and the ventilation slots clean.

**Keep the tool holder clean at all times.**

#### Changing the Dust Protection Cap

**A damaged dust protection cap should be changed immediately. We recommend having this carried out by an after-sales service.**

If the machine should fail despite the care taken in manufacturing and testing procedures, repair should be carried out by an after-sales service centre for Stayer power tools.

In all correspondence and spare parts orders, please always include order number given on the nameplate of the machine.

### REPAIR SERVICE

Our after-sales service responds to your questions concerning maintenance and repair of your product as well as spare parts. Exploded views and information on spare parts can also be found under:

**helpdesk@grupostayer.com**

Our customer consultants answer your questions concerning best buy, application and adjustment of products and accessories.

### TRANSPORT

The contained lithium-ion batteries are subject to the Dangerous Goods Legislation requirements. The user can transport the batteries by road without further requirements. When being transported by third parties (e.g.: air transport or forwarding agency), special requirements on packaging and labelling must be observed. For preparation of the item being shipped, consulting an expert for hazardous material is required.

Dispatch batteries only when the housing is undamaged. Tape or mask off open contacts and pack up the battery in such a manner that it cannot move around in the packaging. Please also observe possibly more detailed national regulations.

### WARRANTY

#### Warranty card

Included in the documentation that accompanies this equipment, you should find the warranty card. You should fill out the card completely and return to vendor with a copy of purchasing receipt or invoice and you should receive a receipt.

**Note: If you cannot find the warranty card within the documentation, you must ask for it through your supplier.**

The warranty is limited only to manufacturing defects and expire if pieces have been removed or manipulated or repaired other than the manufacturer.

## DISPOSAL

The machine, accessories and packaging should be sorted for environmental-friendly recycling.

### Only for EC countries:



Do not dispose of power tools into house-hold waste!

According the European Guideline 2012/19/ EU for Waste Electrical and Electronic Equipment and its implementation into national right, power tools that are no longer usa-ble must be collected separately and disposed of in an environmentally correct manner.

### Battery packs/batteries:

#### Li-Ion:



Please observe the instructions in section "Transport", Do not dispose of battery packs/ batteries into household waste, fire or water.

Battery packs/batteries should be collected, recycled or disposed of in an environmental-friendly manner.

#### Only for EC countries:

Defective or dead out battery packs/batteries must be recycled according the guideline 2006/66/CE.

## TECHNICAL SPECIFICATIONS



= Rated power input



= Load speed



= Percussion



= Percussive energy



= Maximum drilling, steel



= Maximum drilling, stone



= Maximum drilling, wood



= Weight



= Battery Capacity



= Battery charging time

$L_{WA}$

= Sound power level

$L_{PA}$

= Sound pressure level



= Vibration

## NOISE/VIBRATION INFORMATION

### Wear hearing protection!

Measured values determined according to **EN 62841-1**.

The technical specifications indicated here are within certain tolerances (in accordance with the standards currently in force)

## Allgemeine Sicherheitshinweise für Elektrowerkzeuge

### 1) Arbeitsplatzsicherheit

**a) Halten Sie Ihren Arbeitsbereich sauber und gut beleuchtet.** Unordnung oder unbeleuchtete Arbeitsbereiche können zu Unfällen führen.

**b) Arbeiten Sie mit dem Elektrowerkzeug nicht in explosionsgefährdeter Umgebung, in der sich brennbare Flüssigkeiten, Gase oder Stäube befinden.** Elektrowerkzeuge erzeugen Funken, die den Staub oder die Dämpfe entzünden können.

**c) Halten Sie Kinder und andere Personen während der Benutzung des Elektrowerkzeugs fern.** Bei Ablenkung können Sie die Kontrolle über das Gerät verlieren.

### 2) Elektrische Sicherheit

**a) Der Anschlussstecker des Elektrowerkzeuges muss in die Steckdose passen. Der Stecker darf in keiner Weise verändert werden. Verwenden Sie keine Adapterstecker gemeinsam mit schutzgeerdeten Elektrowerkzeugen.** Unveränderte Stecker und passende Steckdosen verringern das Risiko eines elektrischen Schlages.

**b) Vermeiden Sie Körperkontakt mit geerdeten Oberflächen, wie von Rohren, Heizungen, Herden und Kühlschränken.** Es besteht ein erhöhtes Risiko durch elektrischen Schlag, wenn Ihr Körper geerdet ist.

**c) Halten Sie Elektrowerkzeuge von Regen oder Nässe fern.** Das Eindringen von Wasser in ein Elektrowerkzeug erhöht das Risiko eines elektrischen Schlages.

**d) Zweckentfremden Sie das Kabel nicht, um das Elektrowerkzeug zu tragen, aufzuhängen oder um den Stecker aus der Steckdose zu ziehen. Halten Sie das Kabel fern von Hitze, Öl, scharfen Kanten oder sich bewegenden Geräteteilen.** Beschädigte oder verwickelte Kabel erhöhen das Risiko eines elektrischen Schlages.

**e) Wenn Sie mit einem Elektrowerkzeug im Freien arbeiten, verwenden Sie nur Verlängerungskabel, die auch für den Außenbereich geeignet sind.** Die Anwendung eines für den Außenbereich geeigneten Verlängerungskabels verringert das Risiko eines elektrischen Schlages.

**f) Wenn der Betrieb des Elektrowerkzeuges in feuchter Umgebung nicht vermeidbar ist, verwenden Sie einen Fehlerstromschutzschalter.**

Der Einsatz eines Fehlerstromschutzschalters vermindert das Risiko eines elektrischen Schlages.

### 3) Sicherheit von Personen

**a) Seien Sie aufmerksam, achten Sie darauf, was Sie tun, und gehen Sie mit Vernunft an die Arbeit mit einem Elektrowerkzeug. Benutzen Sie kein Elektrowerkzeug, wenn Sie müde sind oder unter dem Einfluss von Drogen, Alkohol oder Medikamenten stehen.** Ein Moment der Unachtsamkeit beim Gebrauch des Elektrowerkzeuges kann zu ernsthaften Verletzungen führen.

**b) Tragen Sie persönliche Schutzausrüstung und immer eine Schutzbrille.** Das Tragen persönlicher Schutzausrüstung, wie Staubmaske, rutschfeste Sicherheitsschuhe, Schutzhelm oder Gehörschutz, je nach Art und Einsatz des Elektrowerkzeuges, verringert das Risiko von Verletzungen.

**c) Vermeiden Sie eine unbeabsichtigte Inbetriebnahme. Vergewissern Sie sich, dass das Elektrowerkzeug ausgeschaltet ist, bevor Sie es an die Stromversorgung und/oder den Akku anschließen, es aufnehmen oder tragen.** Wenn Sie beim Tragen des Elektrowerkzeuges den Finger am Schalter haben oder das Gerät eingeschaltet an die Stromversorgung anschließen, kann dies zu Unfällen

führen.

**d) Entfernen Sie Einstellwerkzeuge oder Schraubenschlüssel, bevor Sie das Elektrowerkzeug einschalten.** Ein Werkzeug oder Schlüssel, der sich in einem drehenden Geräteteil befindet, kann zu Verletzungen führen.

**e) Vermeiden Sie eine abnormale Körperhaltung. Sorgen Sie für einen sicheren Stand und halten Sie jederzeit das Gleichgewicht.** Dadurch können Sie das Elektrowerkzeug in unerwarteten Situationen besser kontrollieren.

**f) Tragen Sie geeignete Kleidung. Tragen Sie keine weite Kleidung oder Schmuck. Halten Sie Haare, Kleidung und Handschuhe fern von sich bewegenden Teilen.** Lockere Kleidung, Schmuck oder lange Haare können von sich bewegenden Teilen erfasst werden.

**g) Wenn Staubabsaug- und -auffangeinrichtungen montiert werden können, vergewissern Sie sich, dass diese angeschlossen sind und richtig verwendet werden.** Verwendung einer Staubabsaugung kann Gefährdungen durch Staub verringern.

### 4) Sorgfältiger Umgang mit und Gebrauch von Elektrowerkzeugen

**a) Überlasten Sie das Gerät nicht. Verwenden Sie für Ihre Arbeit das dafür bestimmte Elektrowerkzeug.** Mit dem passenden Elektrowerkzeug arbeiten Sie besser und sicherer im angegebenen Leistungsbereich.

**b) Benutzen Sie kein Elektrowerkzeug, dessen Schalter defekt ist.** Ein Elektrowerkzeug, das sich nicht mehr ein- oder ausschalten lässt, ist gefährlich und muss repariert werden.

**c) Ziehen Sie den Stecker aus der Steckdose und/oder entfernen Sie den Akku, bevor Sie Geräteeinstellungen vornehmen, Zubehörteile wechseln oder das Gerät weglegen.** Diese Vorsichtsmaßnahme verhindert den unbeabsichtigten Start des Elektrowerkzeuges.

**d) Bewahren Sie unbenutzte Elektrowerkzeuge außerhalb der Reichweite von Kindern auf. Lassen Sie Personen das Gerät nicht benutzen, die mit diesem nicht vertraut sind oder diese Anweisungen nicht gelesen haben.** Elektrowerkzeuge sind gefährlich, wenn Sie von unerfahrenen Personen benutzt werden.

**e) Pflegen Sie Elektrowerkzeuge mit Sorgfalt. Kontrollieren Sie, ob bewegliche Teile einwandfrei funktionieren und nicht klemmen, ob Teile gebrochen oder so beschädigt sind, dass die Funktion des Elektrowerkzeuges beeinträchtigt ist. Lassen Sie beschädigte Teile vor dem Einsatz des Gerätes reparieren.** Viele Unfälle haben ihre Ursache in schlecht gewarteten Elektrowerkzeugen.

**f) Halten Sie Schneidwerkzeuge scharf und sauber.** Sorgfältig gepflegte Schneidwerkzeuge mit scharfen Schneidkanten verklemmen sich weniger und sind leichter zu führen.

**g) Verwenden Sie Elektrowerkzeug, Zubehör, Einsatzwerkzeuge usw. entsprechend diesen Anweisungen. Berücksichtigen Sie dabei die Arbeitsbedingungen und die auszuführende Tätigkeit.** Der Gebrauch von Elektrowerkzeugen für andere als die vorgesehenen Anwendungen kann zu gefährlichen Situationen führen.

Das Handbuch steht im Einklang mit dem Herstellungsdatum Ihrer Maschine, werden Sie Informationen über die technischen Daten der Maschine erworben manuelle Prüfung auf Updates unserer Maschinen auf der Website zu finden:

[www.grupostayer.com](http://www.grupostayer.com)

## 1 SICHERHEITSHINWEISE FÜR BOHRMASCHINEN UND SCHRAUBER

**Gefahrloses Arbeiten mit dem Gerät ist nur möglich, wenn Sie die Bedienungsanleitung und die Sicherheitshinweise vollständig lesen und die darin enthaltenen Anweisungen strikt befolgen. Zusätzlich müssen die allgemeinen Sicherheitshinweise im beigefügten Heft befolgt werden. Lassen Sie sich vor dem ersten Gebrauch praktisch einweisen.**

Schutzbrille und Gehörschutz tragen.

Bei langen Haaren Haarschutz tragen. Nur mit eng anliegender Kleidung arbeiten.

Vor jeder Benutzung Gerät und Akku überprüfen. Werden Schäden festgestellt, Gerät nicht weiter benutzen. Reparatur nur von einem Fachmann durchführen lassen. Gerät nie selbst öffnen.

**Geräteelemente Zu Ihrer Sicherheit Verwenden Sie nur die dafür vorgesehenen Akkus in den Elektrowerkzeugen.** Der Gebrauch von anderen Akkus kann zu Verletzungen und Brandgefahr führen.

**Bei falscher Anwendung kann Flüssigkeit aus dem Akku austreten. Vermeiden Sie den Kontakt damit. Bei zufälligem Kontakt mit Wasser abspülen. Wenn die Flüssigkeit in die Augen kommt, nehmen Sie zusätzlich ärztliche Hilfe in Anspruch.** Austretende Akkufflüssigkeit kann zu Hautreizungen oder Verbrennungen führen.

**Vor allen Arbeiten am Gerät (z. B. Wartung, Werkzeugwechsel, usw.) sowie bei dessen Transport und Aufbewahrung den Drehrichtungsumschalter stets in Mittelstellung bringen.** Sonst besteht Verletzungsgefahr bei unbeabsichtigtem Betätigen des Ein-/Ausschalters.

**Stellen Sie sicher, dass das Gerät ausgeschaltet ist, bevor Sie den Akku einsetzen.** Das Einsetzen eines Akkus in ein Elektrowerkzeug, das eingeschaltet ist, kann zu Unfällen führen.

Überzeugen Sie sich vor der Benutzung vom sicheren Sitz des Akkus im Gerät.

Das Gerät nicht so weit belasten, dass es zum Stillstand kommt.

Beim Arbeiten das Gerät immer fest mit beiden Händen halten und für einen sicheren Stand sorgen.

Verwenden Sie Ihr Gerät nur mit dem Zusatzgriff 10.

**Das Elektrowerkzeug nur an isolierten Handgriffen anfassen, wenn das Einsatzwerkzeug eine verborgene Leitung treffen kann.**

Kontakt mit einer spannungsführenden Leitung kann Metallteile des Gerätes unter Spannung setzen und zu einem elektrischen Schlag führen.

Verwenden Sie geeignete Suchgeräte, um verborgene Versorgungsleitungen aufzuspüren, oder ziehen Sie die örtliche Versorgungsgesellschaft hinzu.

Kontakt mit Elektroleitungen kann zu Feuer und elektrischem Schlag führen.

Beschädigung einer Gasleitung kann zur Explosion führen. Eindringen in eine Wasserleitung verursacht Sachbeschädigung.

Vorsicht beim Eindrehen langer Schrauben, Abrutschgefahr.

Gerät nur ausgeschaltet auf die Mutter/ Schraube aufsetzen.

Beim Schrauben im 1. Gang bzw. mit kleiner Drehzahl arbeiten.

Das Gerät vor dem Ablegen immer ausschalten und warten bis das Gerät zum Stillstand gekommen ist. Niemals Kindern die Benutzung des Gerätes gestatten. Stayer kann nur dann eine einwandfreie Funktion des Gerätes zusichern, wenn das für dieses Gerät vorgesehene Original-Zubehör verwendet wird.

### AKKU UND LADEGERÄT

**Unbedingt die beiliegende Bedienungsanleitung des Ladegerätes lesen!**

**Laden Sie die Akkus nur in Ladegeräten auf, die vom Hersteller empfohlen werden.** Für ein Ladegerät, das für eine bestimmte Art von Akkus geeignet ist, besteht Brandgefahr, wenn es mit anderen Akkus verwendet wird.

Erwärmten Akku vor dem Laden abkühlen lassen.

Akku vor Hitze und Feuer schützen: Explosionsgefahr! Akku nicht auf Heizkörper ablegen oder längere Zeit starker Sonneneinstrahlung aussetzen, Temperaturen über 50 °C schaden.

Akku nicht öffnen sowie vor Stoß schützen. Trocken und frostsicher aufbewahren.

**Halten Sie den nicht benutzten Akku fern von Büroklammern, Münzen, Schlüsseln, Nägeln, Schrauben oder anderen kleinen Metallgegenständen, die eine Überbrückung der Kontakte verursachen könnten.**

Ein Kurzschluss zwischen den Akkukontakten kann Verbrennungen oder Feuer zur Folge haben.

Den Akku nicht in den Hausmüll, ins Feuer oder ins Wasser werfen.

Öffnen Sie den Akku nicht. Es besteht die Gefahr eines Kurzschlusses. Schützen Sie den Akku vor Hitze , z.B . auch vor dauernder Sonneneinstrahlung, Feuer, Wasser und Feuchtigkeit. Es besteht Explosionsgefahr.

- Bei Beschädigung und unsachgemäßem Gebrauch des Akkus können Dämpfe austreten. Führen Sie Frischluft zu und suchen Sie bei Beschwerden einen Arzt auf. Die Dämpfe können die Atemwege reizen.

- Verwenden Sie den Akku nur in Verbindung mit Ihrem STAYER Elektrowerkzeug. Nur so wird der Akku vor gefährlicher Überlastung geschützt.

Verwenden Sie nur original STAYER-Akkus mit der auf dem Typenschild Ihres Elektrowerkzeugs angegebenen Spannung. Bei Gebrauch anderer Akkus, z.B. Nachahmungen, aufgearbeiteter Akkus oder Fremdfabrikaten, besteht die Gefahr von Verletzungen sowie Sachschäden durch explodierende Akkus.

Drücken Sie nach dem automatischen Abschalten des Elektrowerkzeuges nicht weiter auf den Ein-/ Ausschalter. Der Akku kann beschädigt werden.

Der Akku ist mit einer Temperaturüberwachung ausgestattet, welche ein Aufladen nur im Temperaturbereich zwischen 0 °C und 45 °C zulässt. Dadurch wird eine hohe Akku-Lebensdauer erreicht. Beachten Sie die Hinweise zur Entsorgung.

Benutzen Sie nur die auf der Zubehörseite aufgeführten Ladegeräte. Nur diese Ladegeräte sind auf den bei Ihrem

Elektrowerkzeug verwendeten Li-Ionen-Akku abgestimmt.

Der Akku wird teilgeladen ausgeliefert. Um die volle Leistung des Akkus zu gewährleisten, laden Sie vor dem ersten Einsatz den Akku vollständig im Ladegerät auf.

Der Li-Ionen-Akku kann jederzeit aufgeladen werden, ohne die Lebensdauer zu verkürzen. Eine Unterbrechung des Ladevorganges schädigt den Akku nicht.

Der Li-Ionen-Akku ist durch die. Bei entladem Akku wird das Elektrowerkzeug durch eine Schutzschaltung abgeschaltet: Das Einsatzwerkzeug bewegt sich nicht mehr.

Temperaturabhängiger Überlastschutz Bei bestimmungsgemäßen Gebrauch kann das Elektrowerkzeug nicht überlastet werden. Bei zu starker Belastung oder Verlassen des zulässigen Akkutemperaturbereiches von 0–50 °C wird die Drehzahl reduziert. Das Elektrowerkzeug läuft erst nach Erreichen der zulässigen Akkutemperatur wieder mit voller Drehzahl

Verwenden Sie nur original Lithium-Ionen-Akkus von Stayer. Die Akkuspannung muss der im Typenschild des Gerätes angegebenen Spannung entsprechen. Durch die Verwendung anderer Akkus können Schäden und sogar ein Brand hervorgerufen werden.

## 2\_ FUNKTIONSBESCHREIBUNG

### ABGEBILDETE KOMPONENTEN

- 1 Staubschutz
- 2 Arretierhülse
- 3 Tiefenanschlag
- 4 Knopf zum Einstellen des Tiefenanschlags
- 5 Schalter für Schwenkbetrieb
- 6 Start/Stopp-Schalter
- 7 Schalter für Reversibilität
- 8 Batterie
- 9 Knopf zum Entriegeln der Batterie
- 10 Zusatzgriff
- 11 Verriegelung des Handgriffs
- 12 LED-Arbeitsleuchte

### AKKU EINSETZEN

Den Drehrichtungsumschalter 7 auf Mitte stellen (Einschaltsperr). Den geladenen Akku 8 in den Griff einschieben bis dieser spürbar einrastet und bündig am Gerät sitzt.

### EIN-/AUSSCHALTEN

Zur Inbetriebnahme des Gerätes den Ein-/Ausschalter 6 drücken und gedrückt halten.



Die Maschine läuft je nach Druck auf den Ein-/Ausschalter 6 mit variabler Drehzahl zwischen 0 und Maximum. Leichter Druck auf den Ein-/Ausschalter 6 bewirkt eine kleine.

Drehzahl und macht somit einen kontrollierten Anlauf möglich. Mit zunehmendem Druck wird die Drehzahl erhöht.

Zum **Ausschalten** des Gerätes den Ein-/Ausschalter 6 loslassen.

Das Gerät nicht so stark belasten, dass es zum Stillstand kommt.

Das Gerät ist nicht für den Stationäreinsatz geeignet, z. B. in einem Bohrständer.

### ÜBERLASTKUPPLUNG

Klemmt oder hakt das Bohrwerkzeug, wird der Antrieb zur Bohrspindel unterbrochen.

Wegen der dabei auftretenden Kräfte **das Gerät immer mit beiden Händen sicher halten und einen festen Stand einnehmen.**

Vor dem Herausziehen eines steckengebliebenen Bohrwerkzeugs dieses vorher aus dem Gerät entnehmen.

### UMSCHALTEN DER DREHRICHTUNG

**Den Drehrichtungsumschalter 7 nur bei Stillstand betätigen.**

Mit dem Drehrichtungsumschalter 7 wird die Drehrichtung der Maschine umgeschaltet. Bei betätigtem Ein-/Ausschalter 6 ist dies jedoch nicht möglich.



#### Drehrichtung rechts

Den Drehrichtungsumschalter nach links bis zum Anschlag durchdrücken (Normalbetrieb: Bohren, Eindrehen von Schrauben etc.).

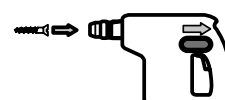

#### Drehrichtung links

Den Drehrichtungsumschalter nach rechts bis zum Anschlag durchdrücken (Lösen bzw. Herausdrehen von Schrauben und Muttern).

### SCHLAGSTOPPSCHALTER

**Den Schlagstoppschalter 5 nur im Stillstand betätigen.**

Den Schlagstoppschalter 5 in die gewünschte Position bringen:

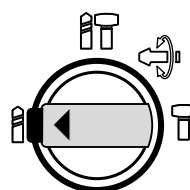

Bohren

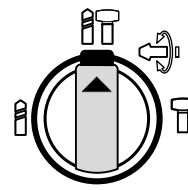

Hammerbohren

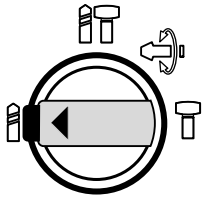

Hammer



Einstellung des Meißels

## AKKU LADEN

Ein neuer oder längere Zeit nicht verwendeter Akku bringt erst nach ca. 5 Lade- und Entladezyklen seine volle Leistung.

Zur Entnahme des Akkus 8 die Entriegelungstasten 9 drücken und den Akku nach unten herausziehen. Keine Gewalt anwenden.

Der Akku ist mit einer NTC-Temperaturüberwachung ausgestattet, welche Ladung nur im Temperaturbereich zwischen 0 °C und 45 °C zulässt.

Dadurch wird eine hohe Akku-Lebensdauer erreicht.

Eine wesentlich verkürzte Betriebszeit nach der Aufladung zeigt an, dass die Akkus verbraucht sind und ersetzt werden müssen.

Hinweise zum Umweltschutz beachten.

## 3\_BETRIEB

### BESTIMMUNGSGEMÄSSER GEBRAUCH

Das Gerät ist bestimmt zum Hammerbohren in Beton, Ziegel und Gestein. Es ist ebenso geeignet zum Bohren ohne Schlag in Holz, Metall, Keramik und Kunststoff. Geräte mit elektronischer Regelung und Rechts-/ Linkslauf sind auch geeignet zum Schrauben und Gewindeschneiden.

### INBETRIEBNAHME

#### Zusatzgriff/Tiefenanschlag

**Verwenden Sie Ihr Gerät nur mit dem Zusatzgriff 10.**

Das Griffstück durch Linksdrehen lösen. Den Zusatzgriff 10 schwenken und der Arbeitsstellung anpassen. Das Spannband 11 des Zusatzgriffs muss dabei in der Nut bleiben.

Dann ziehen Sie den Griff im Uhrzeigersinn



Mit dem Tiefenanschlag 3 kann die Bohrtiefe eingestellt werden.

Dazu den Knopf für die

Tiefenanschlagverstellung 4 drücken, die gewünschte Bohrtiefe einstellen und den Knopf für die Tiefenanschlagverstellung 4 wieder loslassen.

Die Riffelung am Tiefenanschlag 3 muss nach oben zeigen.

## WERKZEUGWECHSEL

**Vor allen Arbeiten am Gerät den Akku herausnehmen.**

Mit der Werkzeugaufnahme SDS-plus ist ein einfacher, bequemer Werkzeugwechsel möglich, ohne Hilfe zusätzlicher Werkzeuge.

**Das Einsteckende der Werkzeuge ist regelmäßig zu fetten.**

Die Staubschutzkappe 1 verhindert weitgehend das Eindringen von Bohrstaub während des Betriebes. Beim Einsetzen des Werkzeuges darauf achten, dass die Staubschutzkappe 1 nicht beschädigt wird.

**Eine beschädigte Staubschutzkappe ist sofort auszutauschen. Es wird empfohlen, dies von einem Kundendienst vornehmen zu lassen.**

Systembedingt muss das SDS-plus-Werkzeug frei beweglich sein. Dadurch entsteht beim Leerlauf eine Rundlaufabweichung.

Dies hat keine Auswirkungen auf die Genauigkeit des Bohrlochs, da sich der Bohrer beim Bohren selbsttätig zentriert.

### EINSETZEN

Das Einsteckende des Werkzeuges reinigen und fetten.

Das Werkzeug drehend in die Werkzeugaufnahme einführen bis es selbsttätig verriegelt wird. Die Verriegelung durch Ziehen am Werkzeug prüfen.

### ENTNEHMEN

Die Verriegelungshülse 2 der Werkzeugaufnahme nach hinten schieben und das Werkzeug entnehmen.

### SCHRAUBEN

Das Gerät ist auch für gelegentliche Schraubarbeiten geeignet, **jedoch nicht für Schraubfälle mit starker Absenkung der Drehzahl, bei denen die Überlastkupplung häufig anspricht.**

Zum Eindrehen von Schrauben muss der Universalbithalter mit SDS-plus-Schaft (Zubehör) verwendet werden.

- Den Schlagstoppschalter 5 auf „Bohren“ stellen.
- Die Laufrichtung auf Rechtslauf einstellen.
- Mit dem Ein-/Ausschalter 6 die Drehzahl regeln.

## 4\_WARTUNG UND SERVICE

### WARTUNG UND REINIGUNG

**Vor allen Arbeiten am Gerät den Akku herausnehmen.**

Gerät und Lüftungsschlitze stets sauber halten, um gut und sicher zu arbeiten.

Werkzeugaufnahme immer sauber halten.

#### Staubschutzkappe wechseln

**Eine beschädigte Staubschutzkappe ist sofort auszutauschen. Es wird empfohlen, dies von einem Kundendienst vornehmen zu lassen.**

Sollte das Gerät trotz sorgfältiger Herstellungs- und Prüfverfahren einmal ausfallen, ist die Reparatur von einer autorisierten Kundendienststelle für Stayer ausführen zu lassen.

Bei allen Rückfragen und Ersatzteilbestellungen bitte unbedingt Bestellnummer laut Typenschild des Gerätes angeben.

## REPARATUR-SERVICE

Der Kundendienst beantwortet Ihre Fragen zu Reparatur und Wartung Ihres Produkts sowie zu Ersatzteilen. Explosionszeichnungen und Informationen zu Ersatzteilen finden Sie auch unter:

**helpdesk@grupostayer.com**

Das STAYER-Kundenberater-Team hilft Ihnen gerne bei Fragen zu Kauf, Anwendung und Einstellung von Produkten und Zubehör.

## TRANSPORT

Die enthaltenen Li-Ionen-Akkus unterliegen den Anforderungen des Gefahrgutrechts. Die Akkus können durch den Benutzer ohne weitere Auflagen auf der Straße transportiert werden.

Beim Versand durch Dritte (z.B.: Lufttransport oder Spedition) sind besondere Anforderungen an Verpackung und Kennzeichnung zu beachten.

## GARANTIE

### Garantiekarte

Die Dokumente sind Teil des Werkzeugs wird die Garantiekarte zu finden. Muss in der Garantiekarte mit dieser Kopie der Kaufquittung oder Rechnung zu füllen und schicken Sie es an Ihren Händler im Tausch gegen Quittung.

**HINWEIS! Falls diese Karte fehlt pídasela sofort Ihren Händler.**

Die Garantie beschränkt sich auf Fabrikationsfehler oder Bearbeitung begrenzt und endet, wenn die Teile entfernt worden sind, manipuliert oder repariert außerhalb der Fabrik.

## ENTSORGUNG

Elektrowerkzeuge, Zubehör und Verpackungen sollen einer umweltgerechten Wiederverwertung zugeführt werden.

### Nur für EU-Länder:



Werfen Sie Elektrowerkzeuge nicht in den Hausmüll!

Gemäß der Europäischen Richtlinie 2012/19/EU über Elektro- und Elektronik-Altgeräte und ihrer Umsetzung in nationales Recht müssen nicht mehr gebrauchsfähige Elektrowerkzeuge getrennt gesammelt und einer umweltgerechten Wiederverwertung zugeführt werden.

### Akkus/Batterien:

#### Li-Ion:



Bitte beachten Sie die Hinweise im Abschnitt „Transport“, Seite 14 .

Werfen Sie Akkus/Batterien nicht in den Hausmüll, ins Feuer oder in s Wasser. Akkus/Batterien sollen gesammelt, recycelt oder auf umweltfreundliche Weise entsorgt werden.

### Nur für EU-Länder:

Gemäß der Richtlinie 2006/66/CE müssen defekte oder verbrauchte Akkus/Batterien recycelt werden.

## GERÄTEKENNWERTE



= Nennaufnahmeleistung



= Lastdrehzahl



= Percussion



= Schlagenergie



= Maximale Bohr-, Stahl-



= Maximale Bohr-, Stein-



= Maximale Bohr-, Holz-



= Gewicht



= Akku-Kapazität



= Akkuladezeit

$L_{WA}$

= Schalleistungspegel

$L_{PA}$

= Schalldruckpegel



= Vibration

Die werte revalid bei einer nennspannungen für [U] 230/240 V-50/60 Hz - 110/120 V - 60 Hz. Bei iedrigeren Spannungen und in länderspezifischen Ausführungen Land können diese Werte variieren.

## GERÄUSCH-/VIBRATIONSinFORMATION

### Gehörschutz tragen!

Messwerte ermittelt entsprechend **EN 62841-1**.

Die hier angegebenen technischen Spezifikationen entsprechen bestimmten Toleranzen (gemäß den derzeit geltenden Normen).

## Avertissements de sécurité généraux pour l'outil

### 1) Sécurité de la zone de travail

**a) Conserver la zone de travail propre et bien éclairée.** Les zones en désordre ou sombres sont propices aux accidents.

**b) Ne pas faire fonctionner les outils électriques en atmosphère explosive, par exemple en présence de liquides inflammables, de gaz ou de poussières.** Les outils électriques produisent des étincelles qui peuvent enflammer les poussières ou les fumées.

**c) Maintenir les enfants et les personnes présentes à l'écart pendant l'utilisation de l'outil.** Les distractions peuvent vous faire perdre le contrôle de l'outil.

### 2) Sécurité électrique

**a) Il faut que les fiches de l'outil électrique soient adaptées au socle. Ne jamais modifier la fiche de quelque façon que ce soit. Ne pas utiliser d'adaptateurs avec des outils à branchement de terre.** Des fiches non modifiées et des socles adaptés réduiront le risque de choc électrique.

**b) Éviter tout contact du corps avec des surfaces reliées à la terre telles que les tuyaux, les radiateurs, les cuisinières et les réfrigérateurs.** Il existe un risque accru de choc électrique si votre corps est relié à la terre.

**c) Ne pas exposer les outils à la pluie ou à des conditions humides.** La pénétration d'eau à l'intérieur d'un outil augmentera le risque de choc électrique.

**d) Ne pas maltraiter le cordon. Ne jamais utiliser le cordon pour porter, tirer ou débrancher l'outil. Maintenir le cordon à l'écart de la chaleur, du lubrifiant, des arêtes ou des parties en mouvement.** Des cordons endommagés ou emmêlés augmentent le risque de choc électrique.

**e) Lorsqu'on utilise un outil à l'extérieur, utiliser un prolongateur adapté à l'utilisation extérieure.** L'utilisation d'un cordon adapté à l'utilisation extérieure réduit le risque de choc électrique.

**f) Si l'usage d'un outil dans un emplacement humide est inévitable, utiliser une alimentation protégée par un dispositif à courant différentiel résiduel (RCD).** L'usage d'un RCD réduit le risque de choc électrique.

### 3) Sécurité des personnes

**a) Rester vigilant, regarder ce que vous êtes en train de faire et faire preuve de bon sens dans votre utilisation de l'outil. Ne pas utiliser un outil lorsque vous êtes fatigué ou sous l'emprise de drogues, d'alcool ou de médicaments.** Un moment d'inattention en cours d'utilisation d'un outil peut entraîner des blessures graves des personnes.

**b) Utiliser un équipement de sécurité. Toujours porter une protection pour les yeux.** Les équipements de sécurité tels que les masques contre les poussières, les chaussures de sécurité antidérapantes, les casques ou les protections acoustiques utilisés pour les conditions appropriées réduiront les blessures de personnes.

**c) Éviter tout démarrage intempestif. S'assurer que l'interrupteur est en position arrêt avant de brancher l'outil au secteur et/ou au bloc de batteries, de le ramasser ou de le porter.** Porter les outils en ayant le doigt sur l'interrupteur ou brancher des outils dont l'interrupteur est en position marche est source d'accidents.

**d) Retirer toute clé de réglage avant de mettre l'outil**

**en marche.** Une clé laissée fixée sur une partie tournante de l'outil peut donner lieu à des blessures de personnes.

**e) Ne pas se précipiter. Garder une position et un équilibre adaptés à tout moment.** Cela permet un meilleur contrôle de l'outil dans des situations inattendues.

**f) S'habiller de manière adaptée. Ne pas porter de vêtements amples ou de bijoux. Garder les cheveux, les vêtements et les gants à distance des parties en mouvement.** Des vêtements amples, des bijoux ou les cheveux longs peuvent être pris dans des parties en mouvement.

**g) Si des dispositifs sont fournis pour le raccordement d'équipements pour l'extraction et la récupération des poussières, s'assurer qu'ils sont connectés et correctement utilisés.** Utiliser des collecteurs de poussière peut réduire les risques dus aux poussières.

### 4) Utilisation et entretien de l'outil

**a) Ne pas forcer l'outil. Utiliser l'outil adapté à votre application.** L'outil adapté réalisera mieux le travail et de manière plus sûre au régime pour lequel il a été construit.

**b) Ne pas utiliser l'outil si l'interrupteur ne permet pas de passer de l'état de marche à arrêt et vice versa.** Tout outil qui ne peut pas être commandé par l'interrupteur est dangereux et il faut le réparer.

**c) Débrancher la fiche de la source d'alimentation en courant et/ou le bloc de batteries de l'outil avant tout réglage, changement d'accessoires ou avant de ranger l'outil.** De telles mesures de sécurité préventives réduisent le risque de démarrage accidentel de l'outil.

**d) Conserver les outils à l'arrêt hors de la portée des enfants et ne pas permettre à des personnes ne connaissant pas l'outil ou les présentes instructions de le faire fonctionner.** Les outils sont dangereux entre les mains d'utilisateurs novices.

**e) Observer la maintenance de l'outil. Vérifier qu'il n'y a pas de mauvais alignement ou de blocage des parties mobiles, des pièces cassées ou toute autre condition pouvant affecter le fonctionnement de l'outil. En cas de dommages, faire réparer l'outil avant de l'utiliser.** De nombreux accidents sont dus à des outils mal entretenus.

**f) Garder affûtés et propres les outils permettant de couper.** Des outils destinés à couper correctement entretenus avec des pièces coupantes tranchantes sont moins susceptibles de bloquer et sont plus faciles à contrôler.

**g) Utiliser l'outil, les accessoires et les lames etc., conformément à ces instructions, en tenant compte des conditions de travail et du travail à réaliser.** L'utilisation de l'outil pour des opérations différentes de celles prévues pourrait donner lieu à des situations dangereuses.

Ce manuel est compatible avec la date de fabrication de votre machine, vous trouverez des informations sur les caractéristiques techniques de la machine contrôle manuel acquis pour les mises à jour de nos machines sur le site: [www.grupostayer.com](http://www.grupostayer.com)

## 1 INSTRUCTIONS DE SÉCURITÉ SPÉCIFIQUES



**Pour travailler sans risque avec cet appareil, lire intégralement au préalable les instructions d'utilisation et les remarques concernant la sécurité. Respecter scrupuleusement les indications et les consignes qui y sont données.**

**Respecter en plus les indications générales de sécurité se trouvant dans le cahier ci-joint. Avant la première mise en service, laisser quelqu'un connaissant bien cet appareil vous indiquer la façon de s'en servir.**

Porter des lunettes de sécurité et une protection acoustique.

Les personnes portant les cheveux longs doivent se munir d'un protège-cheveux. Ne travailler qu'avec des vêtements près du corps.

Avant chaque utilisation, vérifier l'appareil et l'accumulateur. Ne jamais mettre en marche un appareil endommagé. Les réparations ne doivent être confiées qu'à un spécialiste. Ne jamais ouvrir l'appareil soi-même.

**Dans les outils électroportatifs, n'utilisez que les accumulateurs spécialement prévus pour celui-ci.**

L'utilisation de tout autre accumulateur peut entraîner des blessures et des risques d'incendie.

**En cas d'utilisation abusive, du liquide peut sortir de l'accumulateur. Evitez tout contact avec ce liquide. En cas de contact par mégarde, rincez soigneusement avec de l'eau. Au cas où le liquide rentrerait dans les yeux, consultez en plus un médecin.** Le liquide qui sort de l'accumulateur peut entraîner des irritations de la peau ou causer des brûlures.

**Avant d'effectuer des travaux sur l'appareil (p. ex. travaux d'entretien, changement d'outils, etc.) et avant de le transporter ou stocker, toujours mettre le commutateur de sens de rotation en position médiane.** Sinon, il y a risque de blessure lorsqu'on appuie par mégarde sur l'interrupteur Marche/Arrêt.

**Vérifiez que l'appareil est effectivement en position d'arrêt avant de monter l'accumulateur.** Le fait de monter un accumulateur dans un outil électroportatif en position de fonctionnement peut causer des accidents.

Avant utilisation, toujours contrôler que l'accumulateur est correctement en place.

Ne jamais charger l'appareil jusqu'à provoquer son arrêt complet.

Pendant le travail avec cet appareil, le tenir toujours fermement avec les deux mains.

Adopter une position stable et sûre.

N'utilisez votre appareil qu'avec la poignée supplémentaire 10.

**Ne tenir l'outil électrique que par les poignées isolées lorsqu'il y a risque que l'outil électrique puisse toucher une conduite cachée.**

Le contact avec une conduite sous tension peut mettre les parties métalliques de l'appareil sous tension et provoquer ainsi un choc électrique.

**Utiliser des détecteurs appropriés afin de déceler des conduites cachées ou consulter les entreprises d'approvisionnement locales.**

Un contact avec des conduites d'électricité peut provoquer un incendie ou un choc électrique.

L'endommagement d'une conduite de gaz peut provoquer une explosion. La perforation d'une conduite d'eau provoque des dégâts matériels.

Attention lors de la pose des vis longues: elles peuvent glisser.

N'appliquer l'appareil sur un écrou ou une vis que lorsqu'il est à l'arrêt.

Visser en 1ère ou avec une vitesse de rotation réduite.

Avant de déposer l'appareil, toujours le mettre hors fonctionnement et attendre l'arrêt total de l'appareil.

Ne jamais permettre aux enfants d'utiliser cet appareil.

Stayer ne peut garantir un fonctionnement impeccable que si les accessoires Stayer d'origine prévus pour cet appareil sont utilisés.

### Accumulateur et chargeur

**Lire absolument le mode d'emploi du chargeur ci-joint !**

**Ne chargez les accumulateurs que dans des chargeurs recommandés par le fabricant.** Un chargeur approprié à un type spécifique d'accumulateur peut engendrer un risque d'incendie lorsqu'il est utilisé avec d'autres accumulateurs.

Avant de recharger un accumulateur échauffé, le laisser refroidir.

Protéger l'accumulateur contre toute exposition à la chaleur ou au feu : risque d'explosion! Ne pas poser l'accumulateur sur un corps chaud (radiateur, par exemple). Ne pas l'exposer trop longtemps à un fort ensoleillement. Les températures dépassant 50 °C lui sont néfastes.

Ne pas ouvrir l'accumulateur. Le protéger de tout choc mécanique. L'entreposer dans un endroit sec et à l'abri du gel.

**Tenir l'accu non-utilisé à l'écart de toutes sortes d'objets métalliques tels que agrafes, pièces de monnaie, clés, clous, vis ou autres, é tant donné qu'un pontage peut provoquer un court-circuit.**

Un court-circuit entre les contacts d'accu peut provoquer des brûlures ou un incendie.

Ne pas jeter l'accu dans les ordures ménagères, ni dans les flammes ou dans l'eau.

Ne pas ouvrir l'accu. Risque de court-circuit.

Protéger l'accu de toute source de chaleur, comme p. ex. l'exposition directe au soleil, au feu, à l'eau et à l'humidité. Il y a risque d'explosion.

En cas d'endommagement et d'utilisation non conforme de l'accu, des vapeurs peuvent s'échapper. Ventiler le lieu de travail et, en cas de malaises, consulter un médecin. Les vapeurs peuvent entraîner des irritations des voies respiratoires.

N'utiliser l'accu qu'avec votre outil électroportatif STAYER. Seulement ainsi l'accu est protégé contre une surcharge dangereuse.

N'utiliser que des accus d'origine STAYER qui ont la tension indiquée sur la plaque signalétique de l'outil électroportatif. Lors de l'utilisation d'autres accus, p.ex. d'accus non authentiques, d'accus modifiés ou d'autres fabricants, il y a danger de blessures et de dommages matériels causés par des accus qui explosent.

Après la mise hors fonctionnement automatique de l'outil électroportatif, n'appuyez plus sur l'interrupteur Marche/Arrêt. Ceci pourrait endommager l'accum.

L'accum est équipé d'une surveillance de température qui ne permet de charger l'accum que sur une plage de température entre 0 °C et 45 °C. La durée de vie de l'accum s'en trouve ainsi augmentée.

Respectez les indications concernant l'élimination.

N'utilisez que les chargeurs indiqués sur la page des accessoires. Seuls ces chargeurs sont adaptés à l'accum à ions lithium utilisé dans votre outil électroportatif.

L'accum est fourni en état de charge faible. Afin de garantir la puissance complète de l'accum, chargez complètement l'accum dans le chargeur avant la première mise en service.

L'accum Lithium-ion peut être rechargé à tout moment, sans que sa durée de vie n'en soit réduite. Le fait d'interrompre le processus de charge n'endommage pas l'accum.

Grâce à la Protection Electronique des Cellules. Lorsque l'accumulateur est déchargé, l'outil électroportatif s'arrête grâce à un dispositif d'arrêt de protection : L'outil de travail ne tourne plus.

Protection contre surcharge en fonction de la température

Si vous utilisez l'outil électroportatif conformément à sa conception, il ne peut pas subir de surcharge.

Lors d'une sollicitation trop élevée ou lors d'un dépassement de la plage de température d'accumulateur admissible de 0–50 °C, la vitesse de rotation est réduite. L'outil électroportatif ne tourne de nouveau à pleine vitesse qu'après avoir atteint la température d'accum admissible.

N'utiliser que des accus à ions lithium d'origine Stayer dont la tension correspond à cette indiquée sur la plaque signalétique de l'outil électroportatif.

L'utilisation de tout autre accumulateur peut entraîner des blessures et des risques d'incendie.

## 2 DESCRIPTION DU FONCTIONNEMENT

### ÉLÉMENTS DE L'APPAREIL

- 1 Capuchon anti-poussière
- 2 Douille de verrouillage
- 3 Butée de profondeur
- 4 Bouton de réglage de la butée de profondeur
- 5 Stop de frappe
- 6 Interrupteur Marche/Arrêt
- 7 Commutateur du sens de rotation
- 8 Accumulateur
- 9 Touche de déverrouillage de l'accumulateur
- 10 Poignée supplémentaire

11 Anneau de serrage

12 Serrage poignée LED

### MISE EN PLACE DE L'ACCUMULATEUR

Mettre le commutateur du sens de rotation 7 en position médiane (verrouillage de mise en marche). Introduire l'accumulateur chargé 8 dans la poignée jusqu'à ce qu'il s'encliquette de façon perceptible et qu'il repose correctement sur l'appareil.

### MISE EN FONCTIONNEMENT/ARRÊT

Afin de mettre l'appareil en fonctionnement, appuyer sur l'interrupteur Marche/Arrêt 6 et le maintenir appuyé.



En fonction de la pression exercée sur l'interrupteur Marche/Arrêt 6, l'appareil fonctionne à une vitesse comprise entre 0 et le maximum.

Une légère pression sur l'interrupteur Marche/Arrêt 6 permet d'obtenir une faible vitesse de rotation, et donc un démarrage progressif, facilement contrôlable. Une pression plus forte entraîne une augmentation de la vitesse.

Afin d'arrêter l'appareil, relâcher l'interrupteur Marche/Arrêt 6.

Ne pas trop solliciter l'appareil qui risque sinon de s'arrêter.

L'appareil n'est pas approprié pour une utilisation à poste fixe, p. ex. dans un support de perçage.

### PROTECTION DE SURCHARGE



Si l'outil de perçage se coince ou reste bloqué dans le matériau, l'entraînement de la broche est immédiatement interrompu.

En raison des forces pouvant en résulter, toujours bien tenir l'appareil des deux mains, veiller à garder une position stable et équilibrée.

Avant de retirer un outil de perçage bloqué dans le matériau, enlever l'outil de l'appareil.

### INVERSION DU SENS DE ROTATION

**N actionner le commutateur du sens de rotation 7 qu'à l'arrêt total de l'appareil.**

Le sens de rotation de l'appareil peut être modifié à l'aide du commutateur du sens de rotation 7. Cela n'est toutefois pas possible en actionnant l'interrupteur Marche/Arrêt 6.

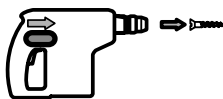

#### Rotation à droite

Pousser à fond le commutateur du sens de rotation vers la gauche (service normal : perçage, vissage, etc.).

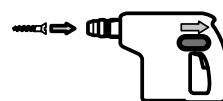

#### Rotation à gauche

Repousser à fond le commutateur du sens de rotation vers la droite « Rotation à droite » (pour les travaux de desserrage, de dévissage de vis et d'écrous).

## STOP DE FRAPPE

Le stop de frappe 5 ne doit être activé qu'à l'arrêt total de la machine.

Mettre le stop de frappe 5 dans la position désirée:

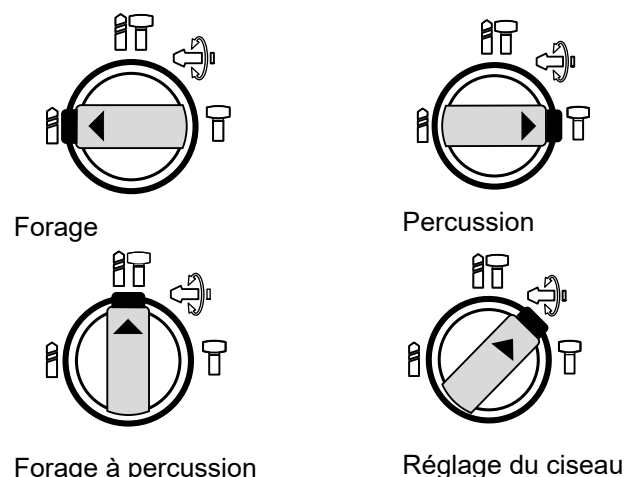

## RECHARGE DE L'ACCUMULATEUR

Un accu neuf ou un accu qui n'a pas été utilisé pendant une période assez longue, n'atteint sa pleine puissance qu'après environ cinq cycles de charge et de décharge.

Pour sortir l'accumulateur 8, appuyer sur les boutons de déverrouillage 9 et retirer l'accumulateur vers le bas. Ne pas forcer.

L'accumulateur est doté d'un dispositif de surveillance de la température ne permettant la charge que dans une plage de température comprise entre 0 °C et 45 °C. La longévité de l'accumulateur s'en trouve ainsi accrue.

Si le temps de service des accus se raccourcit considérablement après un processus de charge, cela indique que les accus sont usés et qu'ils doivent être remplacés.

Observer les consignes relatives à la protection de l'environnement.

## 3\_MISE EN MARCHÉ

### UTILISATION CONFORMÉMENT À LA DESTINATION DE L'APPAREIL

Cet outillage a été conçu pour perforer le béton, la brique ou la pierre. Il peut également sans inconvénient être utilisé pour percer le bois, les métaux, la céramique ou les plastiques si le dispositif de frappe a été désactivé. Les appareils munis d'un variateur électronique autorisant une rotation dans les deux sens (droite/gauche) peuvent également servir pour visser ou tarauder.

### MISE EN SERVICE

**Poignée supplémentaire/Butée de profondeur**  
N'utilisez votre appareil qu'avec la poignée supplémentaire 10.

Imprimer au manche de la poignée une rotation vers la gauche. Faire pivoter la poignée supplémentaire 10 et la régler en fonction de la position de travail. Faire attention à ce que l'anneau de serrage 11 de la poignée supplémentaire reste dans la rainure.



Ensuite, serrez la poignée dans le sens horaire.

La butée de profondeur 3 permet de régler la profondeur de perçage.

Pour cela, appuyer sur le bouton de réglage de la butée de profondeur 4, régler la profondeur de perçage désirée et relâcher le bouton de réglage de la butée de profondeur 4.

Les cannelures de la butée de profondeur 3 doivent être tournées vers le haut.

## CHANGEMENT DE L'OUTIL

**Avant toute intervention sur l'appareil proprement dit, retirer l'accumulateur.**

Grâce au système de fixation SDS-plus, le changement de l'outil est facile et rapide et ne nécessite pas d'outils supplémentaires.

**Graisser la queue des outils à intervalles réguliers.**

Le capuchon anti-poussière 1 empêche dans une large mesure une pénétration de poussières durant le travail. Lors du montage de l'outil, veiller à ce que le capuchon anti-poussière 1 ne soit pas endommagé.

**Remplacer immédiatement un capuchon antipoussière endommagé. Il est recommandé de faire effectuer ce travail par un service après-vente.**

De par sa construction, l'outil SDS-plus doit pouvoir bouger librement. Pour cette raison, un faux-ronde se crée pendant que l'appareil tourne à vide.

Ceci n'a aucun effet sur la précision du trou de perçage étant donné que le foret se centre automatiquement pendant le perçage.

## MONTAGE

Nettoyer et graisser la queue de l'outil.

Par un mouvement de rotation, introduire l'outil dans le porte-outil jusqu'à ce qu'il soit verrouillé automatiquement. Contrôler s'il est bien verrouillé en tirant sur l'outil.

## DÉMONTAGE DE L'OUTIL

Pousser en arrière la douille de verrouillage 2 du porte-outil et retirer l'outil.

## VISSAGE

L'appareil est également approprié pour des travaux de vissage occasionnels, **cependant pas pour des vissages avec abaissement important de la vitesse de rotation qui déclenchent fréquemment le dispositif de protection de surcharge.**

Pour les travaux de vissage, il faut utiliser le porte-embout universel à queue SDS-plus (accessoire).

- Mettre le stop de frappe 5 sur « Perçage ».
- Mettre le sens de rotation sur rotation à droite.
- À l'aide de l'interrupteur Marche/Arrêt 6, il est possible de régler la vitesse de rotation.

## 4 ENTRETIEN ET SERVICE APRÈS-VENTE

**Avant toute intervention sur l'appareil proprement dit, retirer l'accumulateur.**

Pour obtenir un travail sûr et satisfaisant, nettoyer régulièrement l'appareil ainsi que ses ouïes de refroidissement.

**Tenir le porte-outil toujours propre.**

**Changement du capuchon anti-poussière**

**Remplacer immédiatement un capuchon antipoussière endommagé. Il est recommandé de faire effectuer ce travail par un service après-vente.**

Si, malgré tous les soins apportés à la fabrication et au contrôle de l'appareil, celui-ci devait avoir un défaut, la réparation ne doit être confiée qu'à une station de service après-vente agréée pour outillage Stayer.

Pour toute demande de renseignements ou commande de pièces de rechange, nous préciser impérativement le numéro de référence à dix chiffres de la machine.

### SERVICE DE RÉPARATION

Notre service après-vente répond à vos questions concernant la réparation et l'entretien de votre produit et les pièces de rechange. Vous trouverez des vues éclatées ainsi que des informations concernant les pièces de rechange également sous:

**helpdesk@grupostayer.com**

Les conseillers techniques sont à votre disposition pour répondre à vos questions concernant l'achat, l'utilisation et le réglage de vos produits et leurs accessoires.

### TRANSPORT

Les accumulateurs Lithium-ion sont soumis aux règlements de transport des matières dangereuses.

L'utilisateur peut transporter les accumulateurs par voie routière sans mesures supplémentaires. Lors d'une expédition par tiers (par ex. : transport aérien ou entreprise de transport), les mesures à prendre spécifiques à l'emballage et au marquage doivent être observées. Dans un tel cas, lors de la préparation de l'envoi, il est impératif de faire appel à un expert en transport des matières dangereuses.

N'expédiez les accus que si le carter n'est pas endommagé. Recouvrez les contacts non protégés et emballez l'accu de manière à ce qu'il ne puisse pas se déplacer dans l'emballage. Veuillez également respecter les réglementations supplémentaires éventuellement en vigueur.

### GARANTIE

#### Carta de Garantie

Parmi les documents qui font partie de cette équipe se trouve la carte de garantie. Vous devez remplir complètement la carte de garantie à appliquer à cette copie du reçu ou une facture et le retourner à votre revendeur en échange d'une reconnaissance.

**Remarque: Si cette carte est manquante les demander immédiatement à votre revendeur.**

La garantie est limitée aux défauts de fabrication ou d'usinage et cesse lorsque les pièces ont été enlevés, altérés ou réparés à l'extérieur de l'usine.

### ELIMINATION DES DÉCHETS

Les outils électroportatifs, ainsi que leurs accessoires et emballages, doivent pouvoir suivre chacun une voie de recyclage appropriée.

Seulement pour les pays de l'Union Européenne :

**Ne jetez pas votre appareil électroportatif avec les ordures ménagères!**



Conformément à la directive européenne 2012/19/UE relative aux déchets d'équipements électriques et électroniques et sa réalisation dans les lois nationales, les outils électroportatifs dont on ne peut plus se servir doivent être séparés et suivre une voie de recyclage appropriée.

#### Accus/piles:

##### Ion lithium:



Veuillez respecter les indications données dans le chapitre « Transport »

Ne pas jeter les accus/piles dans les ordures ménagères, ni dans les flammes ou l'eau. Les accus/piles doivent être collectés, recyclés ou éliminés en conformité avec les réglementations se rapportant à l'environnement.

#### Seulement pour les pays de l'Union Européenne:

Les accus/piles usés ou défectueux doivent être recyclés conformément à la directive 2006/66/CE.

## CARACTÉRISTIQUES TECHNIQUES

---

-  = Puissance nominale
-  = Vitesse en charge
-  = Percussion
-  = L'énergie de percussion
-  = Maximum de forage, de l'acier
-  = Maximum de forage, de la pierre
-  = Maximum de forage, le bois
-  = Poids
-  = Capacité de la batterie
-  = Temps de charge de la batterie
- $L_{WA}$  = Niveau de puissance acoustique
- $L_{PA}$  = Niveau de pression acoustique
-  = Vibration

Ces indications sont valables pour des tensions nominales de [U] 230/240 V- 50/60 Hz- 110/120 V - 60 Hz. Ces indications peuvent varier pour des tensions plus basses ainsi que pour des versions spécifiques a certains pays.

### INFORMATIONS SUR LE BRUIT ET LES VIBRATIONS.

---

#### Utiliser des sabots de protection auditive

Valeurs de mesure établies selon **EN 62841-1**.

Les spécifications techniques indiquées ici s'inscrivent dans certaines tolérances (conformément aux normes actuellement en vigueur)

## Regras gerais de segurança para ferramentas eléctricas

### 1) Segurança na área de trabalho

- a) **Mantenha a sua área de trabalho limpa e bem iluminada.** Desordem ou áreas de trabalho com fraca iluminação podem levar a acidentes.
- b) **Não trabalhe com a ferramenta eléctrica em áreas com risco de explosão, nas quais se encontrem líquidos, gases ou pós inflamáveis.** Ferramentas eléctricas produzem faíscas que podem provocar a ignição de pó e vapores.
- c) **Mantenha crianças e outras pessoas afastadas da ferramenta eléctrica durante o trabalho com a ferramenta.** Distrações podem causar a falta de controle sobre o aparelho.

### 2) Segurança eléctrica

- a) **A ficha da ferramenta eléctrica deve caber na tomada. A ficha não deve ser modificada de modo algum. Não use fichas adaptadoras junto com ferramentas eléctricas com protecção-terra.** Fichas sem modificações e tomadas adequadas reduzem o risco de choques eléctricos.
- b) **Evite que o corpo entre em contacto com superfícies ligadas à terra, como por exemplo tubos, radiadores, fogões e geladeiras.** Há um risco elevado de choques eléctricos, caso o corpo for ligado à terra.
- c) **A ferramenta eléctrica não deve ser exposta à chuva nem humidade.** A penetração de água na ferramenta eléctrica aumenta o risco de choques eléctricos.
- d) **Não utilize o cabo da ferramenta eléctrica para outros fins como transporte, para pendurar a ferramenta eléctrica, nem para puxar a ficha da tomada. Mantenha o cabo afastado de calor, óleo, cantos afiados ou partes em movimento do aparelho.** Cabos danificados ou torcidos aumentam o risco de choques eléctricos.
- e) **Ao trabalhar com a ferramenta eléctrica ao ar livre, use um cabo de extensão adequado para áreas externas.** O uso de um cabo apropriado para áreas externas reduz o risco de choques eléctricos.
- f) **Aquando for extremamente necessário operar a ferramenta eléctrica num ambiente húmido, use um interruptor de protecção diferencial.** A utilização de um interruptor de protecção diferencial diminui o risco de um choque eléctrico.

### 3) Segurança de pessoas

- a) **Esteja alerta, observe o que está a fazer, e tenha prudência ao trabalhar com a ferramenta eléctrica. Não use a ferramenta eléctrica se estiver fatigado ou sob a influência de drogas, álcool ou medicamentos.** Um momento de falta de atenção durante a operação da ferramenta eléctrica pode resultar em graves lesões.
- b) **Usar um equipamento pessoal de protecção. Sempre utilizar um óculos de protecção.** A utilização de equipamentos de segurança como por exemplo, máscara de protecção contra pó, sapatos de segurança anti-derrapantes, capacete de segurança ou protecção auricular, de acordo com o tipo e aplicação da ferramenta eléctrica, reduzem o risco de lesões.
- c) **Evite um accionamento involuntário. Assegure-se de que a ferramenta eléctrica esteja desligada**

antes de conectá-la à corrente eléctrica e/ou ao acumulador, antes de apanhá-la ou carregá-la. Manter o dedo sobre o interruptor ao transportar a ferramenta eléctrica ou conectar a ferramenta já ligada à rede, pode levar a graves acidentes.

- d) **Remover chaves de ajustes ou chaves de fenda, antes de ligar a ferramenta eléctrica.** Uma chave de fenda ou chave de ajuste que se encontre numa parte móvel do aparelho, pode levar a lesões.
- e) **Evite uma postura anormal. Mantenha uma posição firme e mantenha sempre o equilíbrio.** Desta forma poderá ser mais fácil controlar a ferramenta eléctrica em situações inesperadas.
- f) **Use roupa apropriada. Não use roupa larga ou jóias. Mantenha o cabelo, roupa e luvas afastadas de partes em movimento.** Roupas largas, jóias ou cabelos longos podem ser agarradas por partes em movimento.
- g) **Se for prevista a montagem de dispositivos de aspiração de pó e de recolha, assegure-se de que estão conectados e que sejam utilizados de forma correcta.** A utilização de um dispositivo de aspiração de pó pode reduzir os riscos provocados pelo pó.

### 4) Tratamento cuidadoso e utilização de ferramentas eléctricas

- a) **Não sobrecarregue a ferramenta eléctrica. Use para o seu trabalho a ferramenta eléctrica correcta.** A ferramenta correcta realizará o trabalho de forma melhor e mais segura dentro da faixa de potência indicada.
- b) **Não utilize a ferramenta eléctrica se o interruptor não puder ser ligado nem desligado.** Qualquer ferramenta eléctrica que não possa ser controlada através do interruptor de ligar-desligar, é perigosa e deve ser reparada.
- c) **Puxe a ficha da tomada e/ou remova o acumulador antes de efectuar ajustes na ferramenta, substituir acessórios ou armazenar a ferramenta eléctrica.** Esta medida de segurança evita que a ferramenta eléctrica seja ligada acidentalmente.
- d) **Guarde ferramentas eléctricas que não estiverem sendo utilizadas, for a do alcance de crianças. Não permita que a ferramenta seja utilizada por pessoas não familiarizadas com a mesma ou que não tenham lido estas instruções.** Ferramentas eléctricas são perigosas nas mãos de pessoas sem treinamento.
- e) **Trate a sua ferramenta eléctrica com cuidado. Verifique se as partes móveis funcionam perfeitamente e não emperram, se há peças quebradas ou danificadas que possam influenciar o funcionamento da ferramenta eléctrica. Peças danificadas devem ser reparadas antes da utilização da ferramenta.** Muitos acidentes tem como causa uma manutenção insuficiente das ferramentas eléctricas.
- f) **Mantenha as ferramentas de corte sempre afiadas e limpas.** Ferramentas de cortes devidamente tratadas, com cantos afiados travam com menos frequência e podem ser controladas com maior facilidade.
- g) **Use a ferramenta eléctrica, os acessórios, os bits da ferramenta etc. de acordo com estas instruções. Considere também as condições de trabalho e o trabalho a ser efectuado.** A utilização da ferramenta eléctrica para outros fins que os previstos, pode resultar em situações perigosas.

Este manual é compatível com a data de fabricação da sua máquina, você vai encontrar informações sobre os dados técnicos da máquina adquirida verificação manual para atualizações de nossas máquinas no site: [www.grupostayer.com](http://www.grupostayer.com)

## 1 INSTRUÇÕES DE SEGURANÇA ESPECÍFICAS

**Um trabalho seguro com o aparelho só é possível após ter lido completamente as instruções de serviço e as indicações de segurança e após observar rigorosamente as indicações nelas contidas.**

**Adicionalmente deverá seguir as indicações gerais de segurança que se encontram no caderno em anexo. Uma instrução prática é vantajosa.**

Usar óculos de protecção e protecção para os ouvidos. Utilizar uma protecção para cabelos no caso de cabelos compridos. Trabalhar exclusivamente com roupas justas.

Controlar o aparelho e o acumulador antes de toda utilização. O aparelho não deve continuar a ser utilizado se forem verificados danos. Reparações só devem ser efectuadas por um especialista. Jamais abra o aparelho.

**Apenas utilizar nas ferramentas eléctricas os acumuladores previstos para isto.** A utilização de outros acumuladores pode levar a lesões e risco de incêndio.

**Uma aplicação errada pode causar a fuga de líquido do acumulador. Evite o contacto com este líquido. No caso de um contacto involuntário, deverá lavar com água. Se o líquido entrar em contacto com os olhos, deverá adicionalmente consultar um médico.** O líquido do acumulador pode causar irritações da pele ou queimaduras.

**Colocar o comutador de sentido de rotação sempre na posição central antes de trabalhar no aparelho (p. ex. manutenção, substituição de ferramentas etc.), assim como durante o transporte e arrecadação.**

Caso contrário há risco de lesões no caso de um accionamento involuntário do interruptor de ligar/desligar.

**Assegure-se de que o aparelho está desligado, antes de introduzir o acumulador.** A introdução de um acumulador numa ferramenta ligada, pode levar a acidentes.

Assegure-se do assento perfeito do acumulador no aparelho antes da utilização.

Não carregar no aparelho, até que este venha a parar.

Ao trabalhar com o aparelho, segure-o sempre com ambas as mãos e mantenha uma posição firme.

Apenas utilizar o aparelho com o punho adicional 10.

**Se houver a possibilidade de entrar em contacto com um cabo ou adução escondida, a ferramenta eléctrica só deve ser segurada pelos punhos isolados.**

O contacto com um cabo que conduz tensão pode colocar as peças de metal do aparelho sob tensão e levar a um choque eléctrico.

**Utilize aparelhos detectores apropriados para detectar cabos de alimentação ou peça apoio da sua firma de abastecimento.** O contacto com cabos

eléctricos pode provocar incêndio e choque eléctrico. O dano de uma linha de gás pode levar a uma explosão. Uma perfuração de um tubo de água provoca um dano material.

Cuidado ao atarraxar parafusos compridosperigo de escorregamento.

Apenas apoiar o aparelho desligado sobre a porca/parafuso.

Ao aparafusar, trabalhe na primeira marcha ou com número de rotações reduzido.

Sempre desligar o aparelho antes de depositá-la e aguardar até que o aparelho páre completamente.

Jamais deverá permitir que crianças utilizem este aparelho.

A Stayer só pode assegurar um funcionamento perfeito do aparelho, se para este aparelho foram utilizados acessórios originais previstos para tal.

### ACUMULADOR E CARREGADOR

É imprescindível ler a instrução de serviço do carregador em anexo!

Apenas carregar o acumulador em carregadores recomendados pelo fabricante.

Para um carregador apropriado para um certo tipo de acumuladores, há risco de incêndio, se for utilizado para carregar outros tipos de acumuladores.

Deixe acumuladores aquecidos esfriarem antes de recarregálos.

Proteger o acumulador contra calor e fogo: Perigo de explosão! Não colocar o acumulador sobre o aquecedor, ou expô-lo por tempo prolongado aos raios de sol, evitar temperaturas acima de 50 °C.

Não abrir o acumulador e protegê-lo contra golpes. Guardar em local seco e a prova de geada.

Mantenha o acumulador afastado de agramos, moedas, chaves, pregos, parafusos ou outros objectos metálicos que possam causar uma ligação em ponte dos contactos. Um curto circuito entre os contactos do acumulador pode causar queimaduras ou incêndio.

Não jogar o acumulador no lixo doméstico, no fogo ou na água.

Não abrir o acumulador. Há risco de um curto-circuito.

Proteger o acumulador contra calor, p. ex. também contra uma permanente radiação solar, fogo, água e humidade. Há risco de explosão.

Em caso de danos e de utilização incorrecta do acumulador, podem escapar vapores. Arejar bem o local de trabalho e consultar um médico se forem constatados quaisquer sintomas. É possível que os vapores irrite as vias respiratórias.

Só utilizar o acumulador junto com a sua ferramenta eléctrica STAYER. Só assim é que o seu acumulador é protegido contra perigosa sobrecarga.

Só utilizar acumuladores STAYER com a tensão indicada na placa de características da sua ferramenta eléctrica. Se forem usados outros acumuladores, p. ex. imitações, acumuladores restaurados ou acumuladores de outras marcas, há perigo de lesões, assim como danos materiais devido a explosões de acumuladores.

Não continuar a premir o interruptor de ligardesligar após o desligamento automático da ferramenta eléctrica. O acumulador pode ser danificado.

O acumulador está equipado com uma monitorização de temperatura, que só permite uma carga na faixa de temperatura entre 0 °C e 45 °C. Desta forma é alcançada uma alta vida útil do acumulador.

Observar a indicação sobre a eliminação de forma ecológica.

Só utilizar os carregadores que constam na página de acessórios. Só estes carregadores são apropriados para os acumuladores de íões de lítio utilizados para a sua ferramenta eléctrica.

O acumulador é fornecido parcialmente carregado. Para assegurar a completa potência do acumulador, o acumulador deverá ser carregado completamente no carregador antes da primeira utilização.

O acumulador de íões de lítio pode ser carregado a qualquer altura, sem que a sua vida útil seja reduzida. Uma interrupção do processo de carga não danifica o acumulador.

O acumulador de íões de lítio está protegido. A ferramenta eléctrica é desligada através de um disjuntor de protecção, logo que o acumulador estiver descarregado. A ferramenta de trabalho não se movimenta mais.

Protecção contra sobrecarga em dependência da temperatura.

A ferramenta eléctrica não pode ser sobrecarregada se for utilizada de acordo com as disposições. O número de rotações é reduzido no caso de uma carga alta demais ou ao ultrapassar a faixa admissível para a temperatura do acumulador 0–50 °C. A ferramenta eléctrica só funciona com plena velocidade após a temperatura do acumulador alcançar a faixa admissível.

Só utilizar acumuladores de íões de lítio Stayer com a tensão indicada no logotipo da sua ferramenta eléctrica. A utilização de outros acumuladores pode levar a lesões e perigo de incêndio.

## 2\_DESCRIPÇÃO DE FUNÇÕES

### COMPONENTES ILUSTRADOS

- 1 Tampa de protecção contra poeiras
- 2 Manga de bloqueio
- 3 Limitador de profundidade
- 4 Botão de pressão para regulação do batente de profundidade
- 5 Interruptor de paragem de impacto
- 6 Interruptor de ligar/desligar
- 7 Interruptor de ligar/desligar
- 8 Bateria
- 9 Botão de desbloqueio da bateria
- 10 Pega auxiliar
- 11 Punho de fixação
- 12 Luz de trabalho LED

### COLOCAÇÃO DO ACUMULADOR

Colocar o interruptor do sentido de rotação 7 na posição central (bloqueio de ligação). Introduzir o acumulador 8, carregado, no punho, até engatar perceptivelmente e estar posicionado de forma correcta no aparelho.

### LIGAR E DESLIGAR

Pressionar o interruptor de ligar/desligar 6 para colocar aparelho em funcionamento e manter pressionado.



De acordo com a pressão exercida sobre o interruptor ligar/desligar 6, a máquina trabalha com velocidade variável entre 0 e velocidade máxima.

Através de uma ligeira pressão sobre o interruptor de ligar/desligar 6, consegue-se um número de rotações reduzido, o que permite um arranque suave e controlado.

Um aumento da pressão provoca um aumento do número de rotações.

Para **desligar** o aparelho, deverá soltar o interruptor de ligar/desligar 6.

O aparelho não deve ser demasiadamente carregado, de modo que possa parar.

O aparelho não é apropriado para a aplicação estacionária, p. ex. numa coluna de perfuração.

### EMBRAIAGEM DE SOBRECARGA

Caso a ferramenta emperrar ou enganchar, será interrompido o accionamento do fuso da furadeira.

Devido às forças exercidas, **deverá sempre segurar firmemente o aparelho com ambas as mãos e manter uma posição firme.**

Antes de puxar a ferramenta de perfuração emperrada, deverá separá-la primeiramente do aparelho.

### ALTERAÇÃO DO SENTIDO DE ROTAÇÃO

Alterar o sentido de rotações 7 somente quando a máquina estiver parada.

Com o comutador de sentido de rotação 7 é comutado sentido de rotação da máquina. Se no entanto o interruptor de ligar/desligar 6 estiver accionado, isto não será possível.

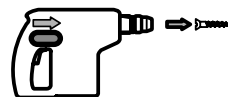

#### Rotação para a direita

Premir completamente o comutador de sentido de rotação para a esquerda (funcionamento normal: furar, apertar parafusos etc.).

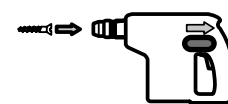

#### Rotação para a esquerda

Premir o comutador de sentido de rotação completamente para a direita (soltar ou desapertar parafusos e porcas).

### INTERRUPTOR DE PARADA DE PERCUSSÃO

**Apenas accionar o interruptor de parada de percussão 5 com o aparelho parado.**

Colocar o interruptor de parada de percussão 5 para a posição desejada:

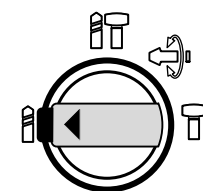

Perfuração

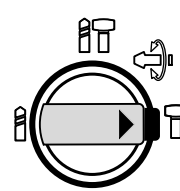

Percussão



Perfuração por percussão

Ajuste do cinzel

## CARREGAR O ACUMULADOR

Um acumulador novo ou um que não foi utilizado por muito tempo, apenas alcança a sua plena potência após aprox. 5 ciclos de carga e descarga.

Para retirar o acumulador 8 deverá pressionar as teclas de destravamento 9 e puxar o acumulador para baixo. Não forçar.

O acumulador está equipado com um controle de temperatura, que só permite um carregamento na faixa de temperatura entre 0 °C e 45 °C, garantindo, assim, uma longa vida útil do acumulador.

Um período de funcionamento sensivelmente reduzido após o processo de carregamento, indica que os acumuladores estão gastos e que devem ser substituídos.

Observar as instruções referentes à protecção do ambiente.

## 3\_FUNCIONAMENTO

### UTILIZAÇÃO DE ACORDO COM AS DISPOSIÇÕES

O aparelho é determinado para furar com percussão em betão, tijolos e pedras. Este aparelho também é apropriado para furar sem percussão em madeira, metal, cerâmica e plástico. Aparelhos com regulação electrónica e marcha à esquerda/à direita também são apropriados para aparafusar e para cortar roscas.

### INDICAÇÕES DE TRABALHO

**Punho adicional/Esbarro de profundidade Apenas utilizar o aparelho com o punho adicional 10.**

Soltar o punho rodando-o para a esquerda. Girar a punho adicional 10 e ajustá-la à posição de trabalho. A correia de tensão 11 do punho adicional deve permanecer na ranhura.

**Em seguida reapertar firmemente o punho girando para a direita.**

A profundidade de perfuração pode ser regulada através do esbarro de profundidade 3.

Para isto deverá premir o botão para ajuste do esbarro de profundidade 4, ajustar a profundidade de perfuração desejada e soltar novamente o botão para ajuste do esbarro de profundidade 4.

O estriamento do esbarro de profundidade 3 deve estar indicada para cima.

## MUDANÇA DA FERRAMENTA

**Retirar o acumulador antes de todos os trabalhos no aparelho.**

Com o encabadouro SDS-plus é possível realizar uma simples e confortável substituição de ferramenta, sem auxílio de ferramentas adicionais.

**Em seguida, aperte a alavanca no sentido horário**

A capa de protecção contra pó 1 integrada evita consideravelmente a penetração de pó de perfuração durante o funcionamento. Ao introduzir a ferramenta, observe que a capa de protecção contra pó 1 não seja danificada.

**Uma capa de protecção contra pó deve ser substituída imediatamente. É recomendável que isto seja realizado por uma oficina de serviço técnico.**

Dependentemente do sistema, a ferramenta SDS-plus deve ter plena mobilidade. Deste modo, aquando da marcha em vazio, resulta um desvio na rotação. Este desvio não traz consequências para a precisão do buraco a perfurar, pois a broca centra-se automaticamente aquando da perfuração.

## INTRODUZIR

**Limpar e lubrificar a extremidade de introdução da ferramenta.**

Introduzir a ferramenta girando no encabadouro, até que trave automaticamente. Controlar o travamento puxando a ferramenta.

## RETIRAR

Puxar para trás a luva de travamento 2 e retirar a ferramenta.

## APARAFUSAR

O aparelho também é apropriado para eventuais trabalhos de aparafusamento, **no entanto não para aparafusamentos com forte redução do número de rotação, durante os quais o acoplamento de sobrecarga responde frequentemente.**

Para apertar parafusos, é necessário utilizar o suporte universal de bits com a haste SDS-plus (acessório).

- Colocar o interruptor de interrupção de parada de percussão 5 na posição “Perfurar”.
- Ajustar o sentido de rotação em marcha à direita.
- Regular o número de rotação com o interruptor de ligar/desligar 6.

## 4\_MANUTENÇÃO E SERVIÇO

### MANUTENÇÃO E LIMPEZA

**Retirar o acumulador antes de todos os trabalhos no aparelho.**

Sempre manter o aparelho e as aberturas de ventilação limpas, para trabalhar bem e de forma segura.

**Manter o encabadouro sempre limpo.**

**Substituir a capa de protecção contra pó**

**Uma capa de protecção contra pó deve ser substituída imediatamente. É recomendável que isto seja realizado por uma oficina de serviço técnico.**

**Caso o aparelho venha a apresentar falhas, apesar de cuidadosos processos de fabricação e de controlo de qualidade, deve ser reparado em um serviço técnico autorizado para aparelhos eléctricos Stayer.**

No caso de informações e encomendas de acessórios, indique por favor sem falta o número de encomenda do aparelho!

## SERVIÇO DE REPARO

O serviço pós-venda responde às suas perguntas a respeito de serviços de reparação e de manutenção do seu produto, assim como das peças sobressalentes.

Desenhos explodidos e informações sobre peças sobressalentes encontram-se em:

**helpdesk@grupostayer.com**

A nossa equipa de consultores esclarece com prazer todas as suas dúvidas a respeito da compra, aplicação e ajuste dos produtos e acessórios.

## TRANSPORTE

Os acumuladores de íões de lítio, contidos, estão sujeitos ao direito de materiais perigosos. Os acumuladores podem ser transportados na rua pelo utilizador, sem mais obrigações.

Na expedição por terceiros (por ex: transporte aéreo ou expedição), devem ser observadas as especiais exigências quanto à embalagem e à designação. Neste caso é necessário consultar um especialista de materiais perigosos ao preparar a peça a ser trabalhada.

Só enviar acumuladores se a carcaça não estiver danificada. Colar contactos abertos e embalar o acumulador de modo que não possa se movimentar dentro da embalagem. Por favor observe também eventuais directivas nacionais suplementares.

## GARANTIA

### Cartão de Garantia

Entre os documentos que formam parte do presente equipamento encontrará o cartão de garantia. Deverá preencher completamente o cartão de garantia a aplicar a esta copia do ticket de compra ou factura e entregá-la ao seu revendedor a cambio do correspondente acuse de recibo.

**¡Nota!: Se faltar este cartão solicite-o imediatamente ao seu revendedor.**

A garantia limita-se unicamente aos defeitos de fabricação ou de mecanizado e cessa quando as peças têm sido desmontadas, manipuladas ou reparadas fora da fábrica

## ELIMINAÇÃO

Ferramentas eléctricas, acessórios e embalagens devem ser enviados a uma reciclagem ecológica de matérias primas.

Apenas países da União Europeia:



**Não deitar ferramentas eléctricas no lixo doméstico!**

De acordo com a directiva europeia 2012/19/UE para aparelhos eléctricos e electrónicos velhos, e com as respectivas realizações nas leis nacionais, as ferramentas eléctricas que não servem mais para

utilização, devem ser enviadas separadamente a uma reciclagem ecológica.

## Acumuladores/pilhas:

### Íões de lítio:



Observar as indicações no capítulo "Transporte".

Acumuladores/pilhas não devem ser deitados no lixo doméstico, nem no fogo nem na água. Acumuladores/pilhas devem ser recolhidos, reciclados ou eliminados de forma ecológica.

### Apenas países da União Europeia:

Acumuladores e pilhas defeituosos ou gastos devem ser reciclados conforme a directiva 2006/66/CE.

## CARACTERÍSTICAS TÉCNICAS



= Potência nominal consumida



= Velocidade de carga



= Percussão



= Energia percussiva



= Máximo de perfuração, de aço



= Máximo de perfuração, pedra



= Máximo de perfuração, madeira



= Peso



= Capacidade da bateria



= Tempo de carga da bateria

$L_{WA}$

= Nível de potência sonora

$L_{PA}$

= Nível de pressão sonora



= Vibração

As indicações só valem para tensoes nominais [U] 230/240 V - 50/60 Hz - 110/120 V - 60 Hz. Estas indicações podem variar no caso de tensões inferiores em modelos específicos dos países.

## INFORMAÇÕES SOBRE RUÍDO E VIBRAÇÕES

### Usar capacetes de proteção auditiva

Valores de medida de acordo com **EN 62841-1**.

As especificações técnicas aqui indicadas são entendidas dentro de certas tolerâncias (de acordo com as normas atualmente em vigor)

## Obecná bezpečnostní upozornění pro elektrické nářadí

### 1) Bezpečnost pracovního prostoru

- a) Udržujte pracovní prostor čistý a dobře osvětlený. Nepořádek nebo temné prostory vybízejí k nehodám.
- b) Nepracujte s elektrickým nářadím ve výbušném prostředí, například v přítomnosti hořlavých kapalin, plynů nebo prachu. Elektrické nářadí vytváří jiskry, které mohou zapálit prach nebo výpary.
- c) Při práci s elektrickým nářadím udržujte děti a okolostojící osoby v bezpečné vzdálenosti. Rozptýlení může způsobit ztrátu kontroly.

### 2) Elektrická bezpečnost

- a) Zástrčky elektrického nářadí musí odpovídat zásuvce. Zástrčku nikdy nijak neupravujte. Nepoužívejte žádné adaptérové zástrčky s uzemněným (uzemněným) elektrickým nářadím. Neupravené zástrčky a odpovídající zásuvky sníží riziko úrazu elektrickým proudem.
- b) Vyvarujte se kontaktu těla s uzemněnými nebo uzemněnými povrchy, jako jsou potrubí, radiátory, sporáky a chladničky. Pokud je vaše tělo uzemněno nebo uzemněno, existuje zvýšené riziko úrazu elektrickým proudem.
- c) Nevystavujte elektrické nářadí dešti nebo vlhku. Voda vnikající do elektrického nářadí zvyšuje riziko úrazu elektrickým proudem.
- d) Nezneužívejte šňůru. Nikdy nepoužívejte šňůru k přenášení, tahání nebo odpojování elektrického nářadí. Šňůru uchovávejte mimo dosah tepla, oleje, ostrých hran nebo pohyblivých částí. Poškozené nebo zamotané šňůry zvyšují riziko úrazu elektrickým proudem.
- e) Při práci s elektrickým nářadím venku používejte prodlužovací šňůru vhodnou pro venkovní použití. Použití šňůry vhodné pro venkovní použití snižuje riziko úrazu elektrickým proudem.
- f) Pokud je provoz elektrického nářadí na vlhkém místě nevyhnutelný, použijte přívod chráněný proudovým chráničem (RCD). Použití proudového chrániče RCD snižuje riziko úrazu elektrickým proudem.

### 3) Osobní bezpečnost

- a) Při práci s elektrickým nářadím buďte ostražití, sledujte, co děláte, a používejte zdravý rozum. Nepoužívejte elektrické nářadí, pokud jste unaveni nebo pod vlivem drog, alkoholu či léků. Chvilka nepozornosti při práci s elektrickým nářadím může mít za následek vážné zranění osob.
- b) Používejte osobní ochranné pomůcky. Vždy používejte ochranné brýle. Ochranné pomůcky, jako je maska proti prachu, neklouzavá bezpečnostní obuv, tvrdá čepice nebo ochrana sluchu, používané za vhodných podmínek, sníží počet osobních zranění.
- c) Zabraňte neúmyslnému spuštění. Před připojením ke zdroji napájení a/nebo akumulátoru, zvednutím nebo přenášením nářadí se ujistěte, že je vypínač ve vypnuté poloze. Přenášení elektrického nářadí s prstem na spínači nebo zapínání elektrického nářadí, které má spínač zapnutý, vybízí k nehodám.
- d) Před zapnutím elektrického nářadí vyjměte seřizovací klíč nebo klíč. Klíč nebo klíč ponechaný na rotující části elektrického nářadí může vést ke zranění osob.
- e) Nepřetahujte se s nářadím. Za všech okolností udržujte správnou polohu a rovnováhu. To umožňuje lepší ovládání elektrického nářadí v neočekávaných situacích.
- f) Správně se oblékejte. Nenoste volné oblečení ani

šperky. Udržujte vlasy, oděv a rukavice mimo dosah pohyblivých částí. Volné oblečení, šperky nebo dlouhé vlasy se mohou zachytit o pohyblivé části.

g) Pokud jsou k dispozici zařízení pro připojení zařízení pro odsávání a sběr prachu, zajistěte jejich připojení a správné používání. Používání zařízení na zachytávání prachu může snížit nebezpečí související s prachem.

### 4) Používání elektrického nářadí a péče o něj

- a) Na elektrické nářadí nepoužívejte sílu. Používejte správné elektrické nářadí pro danou aplikaci. Správné elektrické nářadí provede práci lépe a bezpečněji v míře, pro kterou bylo navrženo.
- b) Nepoužívejte elektrické nářadí, pokud jej vypínač nezapíná a nevypíná. Každé elektrické nářadí, které nelze ovládat spínačem, je nebezpečné a musí být opraveno.
- c) Před jakýmkoli nastavováním, výměnou příslušenství nebo skladováním elektrického nářadí odpojte zástrčku od zdroje napájení a/nebo akumulátor od elektrického nářadí. Tato preventivní bezpečnostní opatření snižují riziko náhodného spuštění elektrického nářadí.
- d) Nečinné elektrické nářadí skladujte mimo dosah dětí a nedovolte, aby s elektrickým nářadím pracovaly osoby, které nejsou seznámeny s elektrickým nářadím nebo s tímto návodem. Elektrické nářadí je v rukou nepoučených uživatelů nebezpečné.
- e) Elektrické nářadí udržujte. Kontrolujte, zda nedošlo k nesprávnému seřízení nebo váznutí pohyblivých částí, k poškození dílů a k jakémukoli jinému stavu, který by mohl ovlivnit provoz elektrického nářadí. V případě poškození nechte elektrické nářadí před použitím opravit. Mnoho nehod je způsobeno špatně udržovaným elektrickým nářadím.
- f) Řezné nástroje udržujte ostré a čisté. Správně udržované řezné nástroje s ostrými břity se méně často zasekávají a lépe se ovládají.
- g) Používejte elektrické nářadí, příslušenství a bity atd. v souladu s tímto návodem a s ohledem na pracovní podmínky a prováděnou práci. Použití elektrického nářadí k jiným než určeným operacím by mohlo vést k nebezpečným situacím.

Tato příručka odpovídá datu výroby vašeho stroje, informace, které najdete v tabulce technických údajů zakoupeného stroje, vyhledejte aktualizace příruček k našim strojům na webových stránkách:

[www.grupostayer.com](http://www.grupostayer.com)

## 1 SPECIFICKÉ POKYNY PRO BEZPEČNOSTNÍ

**S přístrojem můžete bezpečně pracovat, pouze pokud si přečtete celý návod k použití a bezpečnostní pokyny v souladu s tam uvedenými doporučeními.**

**Kromě toho je třeba dodržovat obecné bezpečnostní pokyny obsažené v příložené brožuře. Nechte se prakticky poučit o zacházení před první aplikací.**

Noste ochranné brýle a chrániče sluchu. Pokud máte dlouhé vlasy, sbírejte je pod přiměřenou ochranou. Pracujte pouze v těsném oblečení.

Před každým použitím zkontrolujte spotřebič a baterii. V případě zjištění jakéhokoli poškození přístroj dále nepoužívejte. Opravu nechejte opravit pouze odborným technickým personálem. Spotřebič nikdy neotvírejte sami.

**Používejte pouze baterie dodané pro elektrické nářadí.** Používání jiných než určených baterií může způsobit zranění a dokonce i požár.

**Jeho nesprávné použití může způsobit únik kapaliny z akumulátoru. Vyhněte se kontaktu s ním. Omyjte zasažené místo velkým množstvím vody pro případ náhodného kontaktu. Pokud se vám kapalina dostane do očí, vyhledejte také lékaře.** Netěsná kapalina může způsobit podráždění pokožky nebo popáleniny.

**Před jakoukoli manipulací se zařízením (např. Údržbou, výměnou nástroje atd.), Jakož i při přepravě a skladování, vždy umístěte volič směru otáčení do střední polohy.** V opačném případě existuje nebezpečí zranění při náhodném použití vypínače.

**Před namontováním akumulátoru se ujistěte, že je spotřebič vypnutý.** Montáž akumulátoru na připojené elektrické nářadí může způsobit nehodu.

Před použitím se ujistěte, že je baterie pevně připojena k zařízení.

Nepožadujte, aby se spotřebič zastavil.

Vždy pracujte se zařízením, které držíte pevně oběma rukama a udržujte stabilní polohu.

Spotřebič používejte pouze s přídatnou rukojetí 10.

**Elektrické nářadí držte pouze za izolované rukojeti, pokud existuje nebezpečí, že se nástroj dotkne skrytého vodiče.**

Kontakt s vodičem může pod napětím poškodit kovové části zařízení a způsobit úraz elektrickým proudem.

**K detekci skrytých trubek a kabelů použijte vhodné skenovací nástroje nebo se obraťte na místní společnost poskytující služby.**

Kontakt s elektrickými kabely může způsobit požár nebo úraz elektrickým proudem. Zhoršení plynových potrubí může způsobit výbuch. Propíchnutí vodního potrubí může způsobit poškození majetku.

Při šroubování dlouhých šroubů buďte opatrní: nebezpečí uklouznutí.

Nasaďte přístroj, pouze když je odpojen, na matici nebo šroub.

Při šroubování pracujte 1. ovlivňujte nebo při nízkých otáčkách.

Než spotřebič odloží, vždy jej odpojíte a počká, než se nastaví.

Nikdy nedovolte dětem používat spotřebič.

Společnost Stayer může zajistit určitou funkci spotřebiče pouze v případě, že bude použito původní dodávané příslušenství.

## AKUMULÁTOR A NABÍJEČKA

**Je bezpodmínečně nutné si přečíst přiložený návod k obsluze nabíječky! Baterie nabíjejte pouze v nabíječkách doporučených výrobcem.**

Nabíječky určené pro určitý typ baterie mohou při pokusu o nabití jiného typu baterie způsobit požár.

Před nabíjením nechejte horký válec vychladnout.

Chraňte akumulátor před horkem a ohněm: Nebezpečí výbuchu! Nepokládejte baterii na radiátory a nevystavujte ji delší dobu slunci; teploty nad 50 ° C jej mohou poškodit.

Akumulátor neotvírejte a chraňte jej před nárazy. Skladujte jej na suchém místě bez mrazu.

**Baterie skladujte mimo dosah sponek, mincí, klíčů, hřebíků, šroubů nebo jiných malých kovových předmětů, které by mohly překlenout jejich kontakty.**

Zkratování kontaktů baterie může způsobit popáleniny nebo dokonce požár.

Nevyhazujte baterii do koše.

Nepokoušejte se akumulátor otevřít. Mohlo by to způsobit zkrat.

Chraňte akumulátor před nadměrným teplem, jako je např. např. při dlouhodobém vystavení slunci, ohni, vodě a vlhkosti. Hrozí nebezpečí výbuchu.

Pokud je baterie poškozená nebo nesprávně používaná, může uvolňovat páry. Vyvětrejte místnost na čerstvém vzduchu a v případě obtíží vyhledejte lékaře. Páry mohou dráždit dýchací cesty.

Akumulátor používejte pouze v kombinaci s elektrickým nářadím. Pouze tak je baterie chráněna před nebezpečným přetížením.

Používejte pouze originální baterie STAYER s napětím uvedeným na typovém štítku vašeho elektrického nářadí. Jsou-li použity různé akumulátory, jako např. například napodobeniny, vybité baterie nebo jiné značky existuje riziko, že explodují a způsobí osobní nebo materiální škody.

V případě automatického vypnutí elektrického nářadí nenechávejte odpojovač stisknutý. Mohlo by dojít k poškození akumulátoru.

Akumulátor je vybaven teplotním čidlem, které umožňuje jeho nabíjení pouze v teplotním rozsahu od 0 ° C do 45 ° C. Tímto způsobem je dosaženo dlouhé životnosti baterie.

Dodržujte pokyny k likvidaci.

Používejte pouze nabíječky uvedené na stránce příslušenství. Pouze tyto nabíječky byly speciálně upraveny pro lithium-iontové baterie používané ve vašem elektrickém nářadí.

Baterie je dodávána částečně nabitá. Abyste získali plný

výkon, před prvním použitím jej plně nabijte v nabíječe. Lithium-iontovou baterii lze dobít, kdykoli chcete, aniž by se snížila její životnost. Přerušování procesu nabíjení nemá vliv na akumulátor.

Lithium-iontová baterie je chráněna před vysokými výboji. Pokud je akumulátor vybitý, je za odpojení elektrického nářadí odpovědný ochranný obvod. Nástroj se přestane pohybovat.

Tepelná ochrana proti přetížení

Při správném používání nelze elektrické nářadí přetížit. V případě nadměrného namáhání nebo překročení povoleného teplotního rozsahu válce 0–50 ° C se rychlost sníží.

Elektrické nářadí běží znovu na plné otáčky až poté, co akumulátor dosáhne přípustné teploty.

## 2 POKYNY PRO SPUŠTĚNÍ

### 1. POPIS A HLAVNÍ SOUČÁSTI STROJE

- 1 Ochranná krytka proti prachu.
- 2 Uzavírací pouzdro
- 3 Hloubkový doraz
- 4 Tlačítko pro nastavení hloubkového dorazu
- 5 Spínač dorazu nárazu
- 6 Vypínač
- 7 Přepínač směru otáčení
- 8 Akumulátor
- 9 Tlačítko pro odblokování baterie
- 10 Pomocná rukojeť
- 11 Upínací rukojeť
- 12 Pracovní světlo LED

### 2. PRO VAŠI BEZPEČNOST

**Přístroj používejte pouze po přečtení všech bezpečnostních varování, instrukcí, pokynů, ilustrací a technických specifikací atd. obsažených pro příslušné elektromechanické nářadí v tomto návodu k použití. Před zahájením práce se ujistěte, že jste jim rozuměli. Dále si přečtete všeobecné bezpečnostní instrukce a pokyny obsažené v samostatné příloze. Nedodržení všech níže uvedených pokynů může mít za následek úraz elektrickým proudem, požár a/nebo vážné poranění.**

**Před prvním použitím požádejte kvalifikovanou osobu o praktické předvedení stroje a zaškolení (např. autorizovaného prodejce).**

Používejte prostředky k ochraně sluchu a noste ochranné pracovní brýle. Vystavení intenzivnímu hluku může vést k poškození či ztrátě sluchu.

Oblékejte se vhodným způsobem. Nepoužívejte volné oděvy ani šperky. Dbejte na to, aby vaše vlasy, oděv a rukavice byly dostatečně daleko od pohybujících se částí. Volné oděvy, šperky a dlouhé vlasy mohou být zachyceny pohybujícími se částmi. V případě, že máte dlouhé vlasy, noste odpovídající pokrývku hlavy. Při práci používejte pouze pracovní oblečení, které přiléhá k tělu.

Před zahájením práce vždy zkontrolujte pečlivě přístroj a akumulátor. V případě, že objevíte jakékoliv poškození, nezahajujte práci. Pokud se během práce objeví

závada na přístroji nebo příslušenství, nepokračujte v ní a nářadí vypněte. Veškeré opravy provádějte pouze v autorizovaném servisním středisku. Nikdy se nepokoušejte provést opravu sami a přístroj ani akumulátor v žádném případě neotvírejte.

Používejte pouze originální akumulátory Stayer stejném napětí, jaké je uvedeno na výrobním štítku stroje. Jiné typy akumulátorů mohou způsobit nebezpečí poranění osob a požáru.

**V případě poškození nebo nesprávného používání mohou z akumulátoru unikat výpary. Vyvětrejte řádně pracoviště a v případě nevolnosti či potíží navštivte lékaře.** Výpary mohou způsobit poškození dýchacích cest.

**Z vadného akumulátoru mohou rovněž unikat kapaliny a může dojít k potřísnění okolních věcí nebo zasažení obsluhy. Vyvarujte se kontaktu s těmito unikajícími kapalinami. V případě zasažení očí je nezbytné, abyste okamžitě navštívili lékaře.** Unikající kapaliny při kontaktu s pokožkou mohou vyvolat podráždění kůže nebo popáleniny.

**Nastavte přepínání směru otáčení 7 před jakoukoliv manipulací s přístrojem, údržbou, výměnou příslušenství apod. vždy do středové polohy, aby nedošlo k neúmyslnému spuštění. Tuto zásadu dodržujte i během přepravy, přenášení nebo skladování stroje.** Jinak se vystavujete riziku poranění (obsluha nebo okolostojící osoby) nebo materiálních škod a to v případě nechtěného spuštění tím, že přístroj uchopíte za tlačítko spínače nebo jej přenášíte s prstem na spínači.

**Ujistěte se vždy, že zařízení je vypnuté před tím, než do něj začnete vkládat akumulátor.** Připojení akumulátoru do zapnutého přístroje může způsobit nehodu nebo úraz obsluhy a materiální škody.

Před zahájením práce zkontrolujte, že akumulátor je správně vložen a pevně uchycen.

Nepřetěžujte nářadí takovým způsobem, že dojde k jeho zastavení.

Při práci udržujte stabilní postoj a pevně držte nářadí oběma rukama. Nářadí je vždy lépe a bezpečněji ovládáno, pokud je vedeno oběma rukama.

Vždy používejte přidavné držadlo 10, které je dodáváno se strojem. Případná ztráta kontroly by mohla způsobit nebezpečí poranění.

**Při práci, kdy by se mohl řezací nástroj dotknout skrytého vedení nebo vlastního pohyblivého přívodu, držte nářadí pouze v místech izolovaného uchopovacího povrchu.** Řezací nástroj při dotyku s „živým“ vodičem může způsobit, že přístupné kovové části nářadí se stanou „živými“, a tím by mohlo dojít k úrazu uživatele elektrickým proudem.

**Používejte přístroje určené k detekci skrytého vedení vody, plynu či elektřiny nebo konzultujte situaci s místním dodavatelem energií.** Kontakt s elektrickým vedením může způsobit úraz elektrickým proudem nebo požár. Poškození plynového vedení může způsobit výbuch. Poškození vodovodního vedení může způsobit škody na majetku nebo riziko úrazu elektrickým proudem.

V případě šroubování velkých či dlouhých vrutů (šroubů) do tvrdého materiálu doporučujeme předvrtat otvor o průměru závitu vrutu (šroubu) do hloubky zhruba 2/3 délky vrutu (šroubu). Při šroubování dlouhých vrutů dejte

pozor na nebezpečí sklouznutí nástroje (šroubovacího bitu) z hlavy šroubu (vrutu).

Přístroj, respektive nástroj přiblížte k vrutu nebo k matici pouze tehdy, když je ve stavu klidu.

Při šroubování nastavte otáčky na 1. stupeň otáček (nízký rozsah).

Před odložením stroje po dokončení práce zařízení vypněte a počkejte, než se motor a nástroj úplně nezastaví. Rotující nástroj by se mohl zaseknout a způsobit ztrátu kontroly nad strojem.

Udržujte děti, okolostojící a nepovolané osoby v dostatečné vzdálenosti od pracoviště. Nedovolte dětem, aby si s přístrojem hrály nebo jej používaly.

**Stayer** garantuje řádný a bezporuchový provoz zařízení pouze za předpokladu, že jsou používány originální nebo výrobcem doporučené komponenty, díly a příslušenství.

## AKUMULÁTOR A NABÍJEČKA

**Před zahájením procesu dobíjení přečtěte všechna bezpečnostní varování, instrukce, ilustrace a technické specifikace dané pro akumulátory a dobíječky a ujistěte se, že jim rozumíte!** Nedodržení všech níže uvedených pokynů může mít za následek, materiální škody, úraz elektrickým proudem, požár a/ nebo vážné poranění.

Používejte výhradně kombinace nabíječky a akumulátoru tak, jak je uvedeno na seznamu příslušenství výrobků **Stayer** a doporučeno výrobcem. Dobíjení jiných akumulátorů nebo akumulátorů jiného výrobce, než je autorizováno, může způsobit poškození akumulátoru nebo nabíječky, nebezpečí poranění osob a požáru.

**Před zahájením nabíjení nechte vždy akumulátor vychladnout.**

Chraňte akumulátor před horkem, např. trvalým slunečním zářením a ohněm. Nebezpečí výbuchu. Neskladujte akumulátory v blízkosti radiátorů, nevystavujte je dlouhodobě slunečnímu záření. Teploty nad 50 °C mohou vést k jejich poškození.

V žádném případě neotvírejte akumulátor, chraňte jej před rázy a údery. Skladujte jej na suchém místě, kde teplota neklesne pod bod mrazu.

**Akumulátory skladujte tak, aby jejich kontakty byly dostatečně vzdáleny od kovových předmětů jako přichytky, mince, klíče, šrouby, vruty atd. a nedošlo k jejich propojení.**

V případě zkratování kontaktů akumulátoru může dojít k poranění obsluhy (popáleniny) nebo dokonce k požáru. Nevyhazujte akumulátory do domovního odpadu, ohně nebo do vody! Neupotřebitelné akumulátory musí být shromážděny odděleně k opětovnému zhodnocení nepoškozujícím životní prostředí. Akumulátory odevzdávejte k recyklaci vybité.

## UVEDENÍ DO PROVOZU

### Nasazení akumulátoru

Přepínání směru otáčení 7 vždy nastavte do středové polohy (zamezení spuštění).

Vložte nabitý akumulátor do drážek držadla přístroje a zasuňte ho až na doraz, dokud neuslyšíte cvaknutí. Teprve tehdy je akumulátor pevně a bezpečně usazen.

V opačném případě by mohlo dojít k neočekávanému uvolnění akumulátoru z držadla stroje a způsobit tak materiální škody nebo poranění obsluhy nebo okolostojících osob.

### Zapnutí a vypnutí

Pro uvedení stroje do provozu stiskněte tlačítko spínače 6 a držte jej stisknuté.



Přístroj funguje tak, že je možné otáčky nastavit z hodnoty 0 až na maximum, a to postupným menším či větším stisknutím tlačítka spínače pro zapnutí a vypnutí 6.

Mírným stisknutím tlačítka spínače 6 dosáhneme rozmezí otáček na nižším stupni, což umožňuje plynulé a kontrolované zahájení práce. Postupným větším stisknutím tlačítka spínače 6 se pracovní otáčky zvyšují. Pro vypnutí stroje uvolněte tlačítko spínače pro zapnutí a vypnutí 6.

Nepřetěžujte nářadí takovým způsobem, že dojde k jeho zastavení.

Přístroj není vhodný pro stacionární použití např. pro použití ve stojanu na vrtačky.

### Bezpečnostní spojka



V případě sevření nebo uvíznutí nástroje se přeruší pohon vřetena přístroje a kladivo přestane vrtat.

**S ohledem na zvýšené reakční síly při sevření nebo zaseknutí nástroje, vždy držte nářadí oběma rukama a udržujte pevný postoj.**

Pokud dojde k zablokování nástroje, vypněte stroj a uvolněte nástroj. V případě znovu spuštění stroje se zablokovaným nástrojem by došlo k prudkému navýšení krouticího momentu a reakčních sil.

### Nastavení směru otáčení

**Používejte přepínač směru otáčení 7 pouze v případech, kdy je stroj vypnutý a v klidu.**

Pomocí přepínání směru otáčení 7 lze nastavit směr otáčení. Přepínání směru otáček lze provádět pouze, je-li stroj v klidu a nikoliv v případě, kdy je tlačítko spínače 6 pro zapnutí a vypnutí přístroje stisknuté.

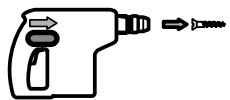

#### Pravotočivý chod:

Otočte přepínač pro změnu směru otáčení 7 až na doraz doleva (klasické pracovní režimy: vrtání, utahování šroubů a vrutů atd.).

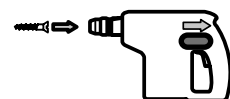

#### Levotočivý chod:

Otočte přepínač pro změnu směru otáčení 7 až na doraz doprava (pro povolování šroubů, vrutů nebo matic).

## PŘEPÍNÁNÍ REŽIMU PRÁCE - VYPNUTÍ PŘÍKLEPU

**Používejte tlačítko přepínání režimu práce - vypnutí příklepu 5 pouze v případech, kdy je stroj vypnutý a v klidu.**

Nastavte přepínač režimu práce 5 do jedné z následujících poloh:

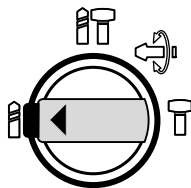

Vrtání

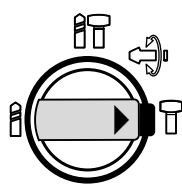

Perkuse



Příklepové vrtání



Nastavení dláta

## STANOVENÉ POUŽITÍ

Toto elektromechanické nářadí je určeno pro příklepové vrtání do betonu, zdiva, kamene. Dále je vhodné pro vrtání bez příklepu do dřeva, kovů, obkladů, dlažby, umělé hmoty a dalších syntetických materiálů. Stroje s elektronickou regulací a chodem vpravo / vlevo jsou také vhodné k šroubování a řezání závitů.

## PŘED UVEDENÍM DO PROVOZU

### Nabíjení akumulátorů

Nový akumulátor, který nebyl delší dobu používán, dosáhne plné kapacity nejdříve po prvních 5 cyklech nabití a vybití.

Pro vyjmutí akumulátoru 8 stiskněte tlačítko pro jeho uvolnění 9 a tahem zpět vysuňte akumulátor ze zařízení. Nevyvíjejte přitom žádnou nadměrnou sílu. Nedotýkejte se při této činnosti kovových kontaktů akumulátoru.

Akumulátory jsou vybaveny senzorem snímání teploty NTC, který umožňuje nabíjení pouze v rozmezí teplot 0° C - 45°C. Díky tomu je zajištěna dlouhá životnost akumulátoru.

V případě, že po plném nabití akumulátoru dojde opakovaně k výraznému snížení jeho pracovní kapacity, znamená to, že akumulátor je již opotřebovaný a je třeba jej vyměnit za nový.

Dbejte přitom vždy na pravidla a předpisy týkající se ochrany životního prostředí.

## PŘÍDAVNÉ DRŽADLO/ HLOUBKOVÝ DORAZ

**Nářadí použijte zásadně jen s nasazeným a správně upevněným přídatným držadlem 10.**

Před zahájením jakékoliv práce se vždy přesvědčte, že je toto držadlo pevně nasazeno. Pro stabilní, bezpečnou a pohodlnou obsluhu lze přídatné držadlo nastavit na upínací krk do libovolné polohy.

Povolte uchycení přídatného držadla otáčením směrem doleva. Nastavte přídatnou rukojeť 10 do požadované pracovní polohy. Pootočením doprava se přitom ujistěte, že objímka pro připojení přídatné rukojeti 11 je správně nasazena a upevněna v drážce na stroji.

**Dokončete upevnění držadla 10 otáčením směrem doprava.**

Pomocí hloubkového dorazu 3 lze nastavit požadovanou

hloubku vrtání.

Přídatné držadlo 10 slouží k upevnění a nastavení hloubkového dorazu 3. Upevnění či uvolnění hloubkového dorazu se dosáhne stisknutím tlačítka pro nastavení hloubkového dorazu 4. Po nastavení požadované hloubky vrtání tlačítko 4 pro nastavení hloubkového dorazu pouze uvolněte.

Drážkování na povrchu hloubkového dorazu 3 má být nastaveno směrem nahoru.

## VÝMĚNA NÁSTROJŮ

**Před zahájením jakékoliv činnosti, před manipulací se zařízením, údržbou, čištěním, servisní opravou nebo jen výměnou příslušenství atd. přístroj vždy vypněte, počkejte, dokud se zcela nezastaví a vyjměte akumulátor.**

Příslušenství – vrtáky SDS plus se upevňují do upínací hlavy jednoduše a pohodlně bez použití dalších přípravků.

**Před nasazením nástroje očistěte nejprve stopku nástroje a pravidelně ji vždy lehce namažte.**

Ochranná krytka proti prachu 1 při provozu kladiva do značné míry zabraňuje vniknutí prachu do držáku nástrojů. Dbejte na to, abyste při nasazování nástroje tuto krytku nepoškodili.

**Nepoužívejte nářadí, pokud je ochranná krytka poškozena a nechte ji okamžitě vyměnit za novou. Doporučujeme, abyste se přitom obrátili na autorizované servisní středisko.**

Upnutý nástroj SDS se může díky radiální vůli při vypnutém stroji volně pohybovat. Toto však nemá žádný vliv na přesnost vrtaného otvoru, neboť se vrták při práci sám vystředí.

## Nasazení nástrojů SDS

**Před nasazením nástroje očistěte nejprve stopku nástroje a pravidelně ji vždy lehce namažte.** Vrtací a sekací nástroje SDS se upínají do upínací hlavy jednoduše a pohodlně bez použití dalších přípravků. Při nasazování nástroje do upínací hlavy jím pomalu otáčejte, dokud nástroj sám nezapadne. Poté tahem zkontrolujte, zda je nástroj fixován a nevypadne z upínací hlavy.

## Vyjmutí nástrojů SDS

Přitáhněte zajišťovací objímku 2 směrem k tělu stroje a nástroj vyjměte.

## ŠROUBOVÁNÍ

Vrtací kladivo je vhodné pro příležitostné lehčí šroubování, **avšak nikoliv pro ty práce, které vyžadují dlouhodobé šroubování při snížených otáčkách při nichž dochází k častému sepnutí bezpečnostní spojky proti přetížení.**

Pro šroubování je třeba použít speciální nástavec se stopkou SDS-plus ( příslušenství dodávané na zvláštní objednávku).

- Přepněte ovladač pro přepínání pracovního (provozního) režimu 5 do pozice „ Vrtání „.
- Nastavte směr otáčení na pravotočivý chod.
- Rychlost otáček kontrolujte pomocí menšího či většího stisknutí tlačítka spínače 6.

## ÚDRŽBA A ČIŠTĚNÍ.

**Před zahájením jakékoliv činnosti, před manipulací se zařízením, údržbou, čištěním, servisní opravou nebo jen výměnou příslušenství atd. přístroj vždy vypněte, počkejte, dokud se zcela nezastaví a vyjměte akumulátor.**

Pro vaši bezpečnost, pohodlnou obsluhu a efektivní provoz náradí větrací otvory krytu motoru udržujte vždy v čistém stavu a zamezte vniknutí prachu do všech bezpečnostních prvků a motorové skříně. Provádějte čištění náradí čistým hadříkem nebo pomocí stlačeného vzduchu s mírným tlakem.

**Upínací zařízení pro příslušenství udržujte vždy v čistém stavu.**

**Výměna ochranné krytky proti prachu**

**Nepoužívejte náradí, pokud je ochranná krytka proti prachu 1 poškozena a nechte ji okamžitě vyměnit za novou. Doporučujeme, abyste se přitom obrátili na autorizované servisní středisko.**

Pokud byste i přes veškeré kontrolní procesy ve výrobě zjistili jakoukoliv nesrovnalost ve funkci přístroje nebo jeho nastavení, svěřte jeho opravu autorizovanému servisu pro elektrické náradí **Stayer**.

## POPRODEJNÍ SERVIS A ZÁKAZNICKÁ PODPORA

Naše servisní středisko odpoví na vaše dotazy týkající se oprav a údržby vašeho výrobku, stejně tak jako na otázky týkající se náhradních dílů. Sestavy (rozkresy) náhradních dílů a příslušné informace o náhradních dílech lze nalézt na našich webových stránkách:

**[www.grupostayer.com](http://www.grupostayer.com)**

Naši technicko-prodejní poradci Vám rádi sdělí informace o možnostech zakoupení výrobku, jeho použití a doporučí vhodné příslušenství.

## TRANSPORTE

Na vestavěné lithium-iontové baterie se vztahují požadavky stanovené v právních předpisech o nebezpečném zboží. Akumulátory může uživatel přepravovat po silnici bez dalšího ukládání.

Při přepravě třetími stranami (např. Leteckou dopravou nebo přepravní agenturou) je třeba vzít v úvahu zvláštní požadavky na balení a identifikaci. V tomto případě by měly být při přípravě součásti k odeslání použity služby odborníka na nebezpečné věci. Baterie dodávejte pouze v případě, že není poškozený jejich obal. Pokud kontakty nejsou chráněny, zakryjte je lepicí páskou a zabalte baterii tak, aby se nemohla pohybovat uvnitř obalu.

Pamatujte také na veškeré další předpisy, které mohou ve vaší zemi existovat.

## ZÁRUKA

### Záruční list

Součástí dokumentace je i záruční list. V případě reklamace výrobku předložte prodejci vyplněný záruční list potvrzený při prodeji nebo originál faktury/ dokladu prokazující zakoupení výrobku.

**Poznámka!** V případě, že záruční list není součástí dokumentace, požádejte o něj bez odkladu prodejce, u kterého jste výrobek zakoupil. Záruka se v souladu s platným zákonem vztahuje výhradně na výrobní a montážní vady nebo na vady materiálu. Ze záruky jsou vyloučeny závady způsobené nesprávným užíváním, přetěžováním, nedodržením pokynů obsažených v návodu. Záruka se rovněž nevztahuje na díly podléhající opotřebením nebo na běžné opotřebením stroje.

Zásah zákazníkem nebo třetími osobami, které nepracují pro náš oficiální servis, použití cizích dílů pro montáž jsou důvodem pro zrušení záručních práv.

## OCHRANA ŽIVOTNÍHO PROSTŘEDÍ

### Recyklace surovin namísto plýtvání.



Výrobce doporučuje, aby náradí, příslušenství a obaly byly s ohledem na životní prostředí v souladu s předpisy dané země tříděny a odevzdány k ekologické likvidaci.

### Pouze pro členské země EU:

Nevhazujte elektronářadí do domovního odpadu!

Návod a bezpečnostní pokyny byly vytištěny na recyklovaném papíru bez použití chloru.

Pro snadnou realizaci separovaného sběru jsou odpovídajícím způsobem označeny komponenty vyrobené z plastů.

### Nikl-kadmiové akumulátory - NiCd:

V případě, že pro zařízení používáte NiCd akumulátory, uskladněte vadné nebo již nepoužitelné akumulátory pro ekologickou likvidaci (oddělený sběr).

Vadné nebo již nepoužitelné akumulátory podléhají požadavkům pro recyklaci dle nařízení Směrnice 2012/19/CE

### Akumulátory / baterie:

#### lithiové ionty

Dodržujte pokyny uvedené v kapitole "Přeprava"



Akumulátory / baterie nevyhazujte do odpadu, ohně nebo vody. Akumulátory / baterie musí být skladovány a recyklovány nebo zlikvidovány ekologickým způsobem.

### Pouze pro země EU:

V souladu se směrnicí 2006/66/EHS musí být vadné nebo vybité akumulátory / baterie recyklovány.

## INFORMACE O HLUČNOSTI A VIBRACÍCH

### Noste chrániče sluchu!

Stanovení naměřených hodnot podle **EN 62841-1**.

Zde uvedené technické specifikace jsou chápány v rámci určitých tolerancí (v souladu s aktuálně platnými normami).

## TECHNICKÉ PARAMETRY

-  = Napětí akumulátoru
-  = Jmenovité otáčky při chodu naprázdno
-  = Počet úderů při chodu naprázdno
-  = Energie úderu
-  = Vrtání Ø max. do oceli
-  = Vrtání Ø max. do zdiva
-  = Vrtání Ø max. do dřeva
-  = Hmotnost
-  = Kapacita akumulátoru
-  = Doba potřebná pro nabití akumulátoru
- $L_{WA}$  = Hladina akustického tlaku
- $L_{PA}$  = Hladina akustického výkonu
-  = Hladina vibrací

Uvedené hodnoty platí pro jmenovitá napětí [U] 230/240 V ~ 50/60 Hz - 110/120 V ~ 60 Hz. Pro nižší napětí a u modelů vyrobených pro specifické země se mohou v hodnotách lišit. Pozorně si, prosím, přečtěte údaje na typovém štítku stroje. Obchodní názvy jed-notlivých strojů se mohou lišit.

## ΠΡΟΕΙΔΟΠΟΙΗΣΗ

### 1. ΑΣΦΑΛΕΙΑ ΠΕΡΙΟΧΗΣ ΕΡΓΑΣΙΑΣ

**α) Διατηρείτε καθαρή και καλά φωτισμένη την περιοχή εργασίας.**

Αν υπάρχει ακαταστασία ή ελλιπής φωτισμός στην περιοχή εργασίας, μπορεί να προκληθεί ατύχημα.

**β) Μη θέτετε σε λειτουργία τα ηλεκτρικά εργαλεία σε εκρηκτικές ατμόσφαιρες, όπως π.χ. με παρουσία εύφλεκτων υγρών, αερίων ή σκόνης. Τα ηλεκτρικά εργαλεία δημιουργούν σπινθήρες και μπορεί να προκληθεί ανάφλεξη λόγω σκόνης ή αναθυμιάσεων.**

**γ) Μην επιτρέπετε σε παιδιά και άλλους παριστάμενους να πλησιάζουν στο χώρο εργασίας, όταν χειρίζεστε ένα ηλεκτρικό εργαλείο.** Τυχόν απόσπαση της προσοχής σας μπορεί να σας κάνει να χάσετε τον έλεγχο.

### 2. ΗΛΕΚΤΡΙΚΗ ΑΣΦΑΛΕΙΑ

**α) Τα βύσματα του ηλεκτρικού εργαλείου πρέπει να ταιριάζουν στην πρίζα. Ποτέ μην τροποποιείτε το βύσμα με κανέναν τρόπο. Μη χρησιμοποιείτε βύσματα προσαρμογέα με γειωμένα ηλεκτρικά εργαλεία.** Τα μη τροποποιημένα βύσματα και οι αντίστοιχες πρίζες μειώνουν τον κίνδυνο ηλεκτροπληξίας.

**β) Αποφεύγετε την επαφή του σώματος με γειωμένες επιφάνειες όπως π.χ. σωλήνες, καλοριφέρ, ηλεκτρικές κουζίνες και ψυγεία.** Υπάρχει αυξημένος κίνδυνος ηλεκτροπληξίας αν το σώμα σας είναι γειωμένο.

**γ) Μην εκθέτετε τα ηλεκτρικά εργαλεία στη βροχή ή σε υγρό περιβάλλοντα.** Η διείσδυση νερού σε ένα ηλεκτρικό εργαλείο αυξάνει τον κίνδυνο ηλεκτροπληξίας.

**δ) Μην καταπονείτε το καλώδιο. Μη χρησιμοποιείτε ποτέ το καλώδιο για να μεταφέρετε, να τραβήξετε ή να αποσυνδέσετε το ηλεκτρικό εργαλείο από την πρίζα.** Διατηρείτε το καλώδιο μακριά από πηγές θερμότητας, λιπαντικά, αιχμηρές άκρες και κινούμενα μέρη. Τα κατεστραμμένα ή μπερδεμένα καλώδια αυξάνουν τον κίνδυνο ηλεκτροπληξίας.

**ε) Όταν χειρίζεστε ένα ηλεκτρικό εργαλείο σε εξωτερικό χώρο, χρησιμοποιείτε ένα καλώδιο επέκτασης κατάλληλο για εξωτερική χρήση.** Η χρήση ενός καλωδίου κατάλληλου για εξωτερική χρήση μειώνει τον κίνδυνο ηλεκτροπληξίας.

**ζ) Μη χρησιμοποιείτε το ηλεκτρικό εργαλείο στη βροχή, σε μέρη που καταβρέχονται από νερό, σε υγρό μέρος ή σε μέρος με υγρασία.** Η χρήση του εργαλείου υπό αυτές ή παρόμοιες συνθήκες θα αυξήσει τον κίνδυνο ηλεκτροπληξίας, επικίνδυνης δυσλειτουργίας και υπερθέρμανσης. Αν δεν μπορεί να αποφευχθεί η χρήση του ηλεκτρικού εργαλείου σε μέρος με υγρασία, χρησιμοποιήστε παροχή ρεύματος που διαθέτει αυτόματο διακόπτη διαρροής (RCD). Η χρήση ενός RCD μειώνει τον κίνδυνο ηλεκτροπληξίας.

### 3. ΠΡΟΣΩΠΙΚΗ ΑΣΦΑΛΕΙΑ

**α) Να είστε σε εγρήγορση, προσέχετε τι κάνετε και χρησιμοποιείτε την κοινή λογική όταν χειρίζεστε ένα ηλεκτρικό εργαλείο. Μη χρησιμοποιείτε ηλεκτρικά εργαλεία όταν είστε κουρασμένοι ή υπό την επήρεια ναρκωτικών, αλκοόλ ή φαρμάκων.** Μια στιγμή έλλειψης προσοχής κατά τη χρήση του ηλεκτρικού εργαλείου μπορεί να προκαλέσει σοβαρή σωματική βλάβη.

**β) Χρησιμοποιείτε εξοπλισμό προσωπικής προστασίας.** Πάντα να φοράτε προστατευτικά ματιών. Ο προστατευτικός εξοπλισμός, όπως π.χ. μάσκα σκόνης, αντιολισθητικά παπούτσια ασφαλείας, σκληρό καπέλο ή προστατευτικά για τα αυτιά και τα χέρια, που χρησιμοποιείται στις κατάλληλες συνθήκες μειώνει τις σωματικές βλάβες.

**γ) Αποφυγή ακούσιας εκκίνησης. Βεβαιωθείτε ότι ο διακόπτης είναι στη θέση απενεργοποίησης προτού συνδέσετε το εργαλείο στην πηγή τροφοδοσίας ή/**

**και στην μπαταρία και προτού το κρατήσετε στα χέρια σας ή το μεταφέρετε.** Αν κατά τη μεταφορά ηλεκτρικών εργαλείων έχετε το δάκτυλό σας επάνω στο διακόπτη ή αν ενεργοποιηθούν ενώ ο διακόπτης είναι πατημένος, μπορεί να προκληθεί ατύχημα.  
**δ) Απομακρύνετε τυχόν κλειδί ρύθμισης ή οδοντωτό κλειδί πριν από την ενεργοποίηση του εργαλείου.** Ένα οδοντωτό κλειδί ή ένα κλειδί ρύθμισης που παρέμεινε συνδεδεμένο σε κάποιο περιστρεφόμενο μέρος του ηλεκτρικού εργαλείου μπορεί να προκαλέσει σωματική βλάβη.

**ε) Διατηρείτε την ισορροπία σας. Φροντίστε να στέκεστε σωστά, διατηρώντας πάντα την ισορροπία σας.** Έτσι μπορείτε να έχετε καλύτερο έλεγχο του ηλεκτρικού εργαλείου σε περίπτωση μη αναμενόμενων καταστάσεων.

**ζ) Να φοράτε την κατάλληλη ενδυμασία. Μη φοράτε φαρδιά ρούχα ή κοσμήματα.** Διατηρείτε τα μαλλιά, τα ρούχα και τα γάντια σας μακριά από τα κινούμενα μέρη. Τα φαρδιά ρούχα, τα κοσμήματα ή τα μακριά μαλλιά μπορεί να πιαστούν στα κινούμενα μέρη.

**η) Αν έχετε στη διάθεσή σας συσκευές για σύνδεση σε διατάξεις εξαγωγής και συλλογής σκόνης, φροντίστε για τη σωστή σύνδεση και χρήση τους. Η χρήση διάταξης συλλογής σκόνης μπορεί να μειώσει τους κινδύνους που σχετίζονται με τη σκόνη.**

### 4. ΧΡΗΣΗ ΚΑΙ ΦΡΟΝΤΙΔΑ ΤΟΥ ΗΛΕΚΤΡΙΚΟΥ ΕΡΓΑΛΕΙΟΥ

**α) Μην πιέζετε το ηλεκτρικό εργαλείο. Χρησιμοποιείτε το σωστό ηλεκτρικό εργαλείο για την εφαρμογή σας.** Το σωστό ηλεκτρικό εργαλείο θα κάνει τη δουλειά καλύτερα και ασφαλέστερα με την ταχύτητα για την οποία έχει σχεδιαστεί.

**β) Μη χρησιμοποιείτε το ηλεκτρικό εργαλείο αν δεν λειτουργεί ο διακόπτης ενεργοποίησης/απενεργοποίησης.** Οποιοδήποτε ηλεκτρικό εργαλείο δεν μπορεί να ελεγχθεί από το διακόπτη του είναι επικίνδυνο και πρέπει να επισκευαστεί.

**γ) Αποσυνδέστε το βύσμα από την πηγή τροφοδοσίας ή/και την μπαταρία από το ηλεκτρικό εργαλείο προτού κάνετε οποιαδήποτε ρύθμιση, αλλάξετε βοηθητικό εξοπλισμό ή αποθηκεύσετε το ηλεκτρικό εργαλείο.** Αυτά τα προληπτικά μέτρα ασφαλείας μειώνουν τον κίνδυνο ακούσιας εκκίνησης του ηλεκτρικού εργαλείου.

**δ) Αποθηκεύετε τα ηλεκτρικά εργαλεία που δεν χρησιμοποιούνται μακριά από παιδιά και μην επιτρέπετε σε άτομα που δεν είναι εξοικειωμένα με ηλεκτρικά εργαλεία ή δεν έχουν διαβάσει αυτές τις οδηγίες να χειρίζονται το ηλεκτρικό εργαλείο.** Τα ηλεκτρικά εργαλεία είναι επικίνδυνα στα χέρια μη εκπαιδευμένων χρηστών.

**ε) Φροντίστε για τη συντήρηση των ηλεκτρικών εργαλείων.** Ελέγξτε για εσφαλμένη αντιστοίχιση ή δέσιμο των κινούμενων μερών, για θραύση τους και για άλλη κατάσταση που μπορεί να επηρεάσει τη λειτουργία του ηλεκτρικού εργαλείου. Αν έχουν καταστραφεί, φροντίστε να επισκευάσετε το ηλεκτρικό εργαλείο πριν από τη χρήση. Πολλά ατυχήματα προκαλούνται λόγω κακής συντήρησης των ηλεκτρικών εργαλείων.

**ζ) Διατηρείτε αιχμηρά και καθαρά τα εργαλεία κοπής.** Τα σωστά συντηρημένα εργαλεία κοπής με αιχμηρά άκρα κοπής είναι λιγότερο πιθανό να μπλοκάρουν και πιο εύκολο να ελεγχθούν.

**η) Χρησιμοποιείτε το ηλεκτρικό εργαλείο, το βοηθητικό εξοπλισμό και τα μέρη του εργαλείου κ.λπ. σύμφωνα με αυτές τις οδηγίες, λαμβάνοντας υπόψη τις συνθήκες εργασίας και την ίδια την εργασία που θα εκτελέσετε.** Η χρήση του ηλεκτρικού εργαλείου για εργασίες άλλες από αυτές για τις οποίες προορίζεται μπορεί να προκαλέσει επικίνδυνη κατάσταση.

Αυτό το εγχειρίδιο είναι ακριβές κατά την ημερομηνία κατασκευής του μηχανήματός σας. Για πληροφορίες για τα τεχνικά δεδομένα του μηχανήματος που αγοράσατε και για έλεγχο για ενημερώσεις των μηχανημάτων μας, μπορείτε να επισκεφτείτε τον δικτυακό τόπο:

[www.grupostayer.com](http://www.grupostayer.com)

## 1 ΠΡΟΕΙΔΟΠΟΙΗΣΕΙΣ ΑΣΦΑΛΕΙΑΣ ΓΙΑ ΤΟ ΣΥΓΚΕΚΡΙΜΕΝΟ ΜΗΧΑΝΗΜΑ

**Η ασφαλής εργασία με αυτό το μηχάνημα είναι δυνατή μόνο αν ο χρήστης έχει διαβάσει πλήρως τις πληροφορίες για τον χειρισμό και την ασφάλεια και τηρεί αυστηρά τις οδηγίες που περιέχουν.**

**Επιπλέον, πρέπει να τηρούνται οι γενικές σημειώσεις ασφαλείας που περιλαμβάνονται στο εσώκλειστο φυλλάδιο. Πριν χρησιμοποιήσετε το μηχάνημα για πρώτη φορά, ζητήστε μια πρακτική επίδειξη.**

Φοράτε γυαλιά προστασίας και προστατευτικά ακοής. Αν έχετε μακριά μαλλιά, φοράτε προστατευτικά μαλλιών. Δουλεύετε μόνο με στενά ρούχα. Ελέγχετε το μηχάνημα και την μπαταρία πριν από κάθε χρήση. Αν ανιχνευτεί ζημιά, μην χρησιμοποιείτε το μηχάνημα. Αναθέτετε τις επισκευές μόνο σε εξειδικευμένο τεχνικό. Ποτέ μην ανοίγετε μόνοι σας το μηχάνημα.

**Χρησιμοποιείτε ηλεκτρικά εργαλεία μόνο με ειδικά καθορισμένες συστοιχίες μπαταριών. Η χρήση οιωνήπυτε άλλων συστοιχιών μπαταριών μπορεί να προκαλέσει κίνδυνο τραυματισμού και πυρκαγιάς.**

**Υπό συνθήκες κακομεταχείρισης, ενδέχεται να διαρρέυσει υγρό από την μπαταρία, αποφύγετε την επαφή. Εάν προκύψει τυχαία επαφή, ξεπλύνετε με άφθονο νερό. Εάν το υγρό έρθει σε επαφή με τα μάτια, επισκεφθείτε επίσης τον γιατρό. Η διαρροή υγρού από την μπαταρία μπορεί να προκαλέσει ερεθισμό και εγκαύματα.**

**Πριν από οποιαδήποτε εργασία στο ίδιο το μηχάνημα (π.χ. συντήρηση, αλλαγή εργαλείου κ.λπ.) καθώς και κατά τη μεταφορά και την αποθήκευση, ρυθμίζετε πάντα τον διακόπτη φοράς περιστροφής στην κεντρική θέση. Ειδάλλως υπάρχει κίνδυνος τραυματισμού αν ενεργοποιηθεί ακούσια ο διακόπτης ενεργοποίησης/απενεργοποίησης.**

**Πριν τοποθετήσετε τη συστοιχία μπαταριών, βεβαιωθείτε ότι ο διακόπτης βρίσκεται στη θέση απενεργοποίησης. Η τοποθέτηση της συστοιχίας μπαταριών σε ηλεκτρικά εργαλεία με ενεργοποιημένο τον διακόπτη λειτουργίας μπορεί να προκαλέσει ατυχήματα.**

Πριν από τη χρήση, βεβαιωθείτε ότι η μπαταρία είναι τοποθετημένη με ασφάλεια στο μηχάνημα.

Μην καταπονείτε το μηχάνημα τόσο πολύ ώστε να ακινητοποιηθεί.

Κατά την εργασία με το μηχάνημα, κρατάτε το πάντα σταθερά με τα δύο χέρια και διατηρείτε σωστή στάση.

Να θέτετε το μηχάνημα σε λειτουργία μόνο με τη βοηθητική λαβή 10.

**Κρατάτε το ηλεκτρικό εργαλείο από τις μονωμένες επιφάνειες συγκράτησης κατά την εκτέλεση εργασιών όπου το εργαλείο κοπή μπορεί να συναντήσει κρυμμένα καλώδια.**

Η επαφή με ρευματοφόρο αγωγό θέτει και τα μεταλλικά τμήματα του εργαλείου υπό τάση, προκαλώντας ηλεκτροπληξία στον χειριστή.

**Χρησιμοποιήστε κατάλληλους ανιχνευτές για να προσδιορίσετε εάν υπάρχουν κρυμμένες γραμμές ηλεκτροδότησης στον χώρο εργασίας ή καλέστε την τοπική εταιρεία ηλεκτροδότησης για βοήθεια.**

Η επαφή με γραμμές ηλεκτροδότησης μπορεί να οδηγήσει σε πυρκαγιά και ηλεκτροπληξία. Η καταστροφή μιας γραμμής αερίου μπορεί να οδηγήσει σε έκρηξη. Η διάτρηση ενός σωλήνα ύδρευσης προκαλεί φθορά της περιουσίας.

Προσέχετε όταν βιδώνετε μεγάλες βίδες. Υπάρχει κίνδυνος ολίσθησης.

Φέρνετε το μηχάνημα σε επαφή με τη βίδα/στο παξιμάδι μόνο όταν είναι απενεργοποιημένο.

Κατά το βίδωμα, να βάζετε την πρώτη ταχύτητα και να χρησιμοποιείτε αργή ταχύτητα.

Πάντοτε να απενεργοποιείτε το μηχάνημα και να περιμένετε μέχρι να ακινητοποιηθεί πριν το αφήσετε.

Ποτέ μην αφήνετε τα παιδιά να χρησιμοποιούν το μηχάνημα.

Η Stayer μπορεί να εξασφαλίζει την τέλεια λειτουργία του μηχανήματος μόνο αν χρησιμοποιούνται τα γνήσια εξαρτήματα που προορίζονται γι' αυτό.

### ΜΠΑΤΑΡΙΑ ΚΑΙ ΦΟΡΤΙΣΤΗΣ

Πρέπει να διαβάσετε προσεκτικά τις εσώκλειστες οδηγίες χρήσης του φορτιστή!

Επαναφορτίζετε μόνο με τον φορτιστή που καθορίζεται από τον κατασκευαστή. Ένας φορτιστής που είναι κατάλληλος για έναν τύπο μπαταρίας μπορεί να προκαλέσει κίνδυνο πυρκαγιάς όταν χρησιμοποιηθεί με άλλον τύπο μπαταρίας.

Αν η μπαταρία έχει ζεσταθεί, αφήστε τη να κρυώσει πριν τη φορτίσετε.

Προστατεύετε την μπαταρία από τη θερμότητα και τη φωτιά: Κίνδυνος έκρηξης! Μην τοποθετείτε την μπαταρία πάνω σε θερμαντικά σώματα ή την εκθέτετε σε ισχυρές ηλιακές ακτίνες για παρατεταμένο χρονικό διάστημα. Οι θερμοκρασίες άνω των 50°C προκαλούν ζημιά.

Μην ανοίγετε την μπαταρία και προστατεύετε την από την πρόσκρουση. Αποθηκεύετε την σε ξηρό χώρο χωρίς παγετό.

Όταν η συστοιχία μπαταριών είναι εκτός χρήσης, φυλάσσετε τη μακριά από μεταλλικά αντικείμενα, όπως συνδετήρες, κέρματα, κλειδιά, καρφιά, βίδες ή άλλα μικρά μεταλλικά αντικείμενα, που μπορούν να συνδεθούν από τον ένα ακροδέκτη σε έναν άλλο.

Η βραχυκύκλωση των ακροδεκτών των μπαταριών μπορεί να προκαλέσει εγκαύματα ή πυρκαγιά.

Μην απορρίπτετε τις μπαταρίες στα οικιακά απορρίμματα και μην τις ρίχνετε στη φωτιά ή στο νερό.

Μην ανοίγετε την μπαταρία. Υπάρχει κίνδυνος βραχυκυκλώματος.

Προφυλάσσετε την μπαταρία από τη θερμότητα., π.χ. από τη συνεχή έντονη ηλιακή ακτινοβολία, φωτιά, νερό και υγρασία. Κίνδυνος έκρηξης.

Σε περίπτωση ζημιάς και ακατάλληλης χρήσης της μπαταρίας, υπάρχει το ενδεχόμενο εκπομπής ατμών. Σε περίπτωση ενοχλήσεων, εξασφαλίστε καθαρό αέρα και ζητήστε ιατρική βοήθεια. Οι ατμοί μπορεί να ερεθίσουν

το αναπνευστικό σύστημα.

Χρησιμοποιείτε την μπαταρία μόνο σε συνδυασμό με το ηλεκτρικό εργαλείο της STAYER. Αυτό το μέτρο μόνο του προστατεύει την μπαταρία από την επικίνδυνη υπερφόρτωση.

Χρησιμοποιείτε μόνο γνήσιες μπαταρίες της STAYER με την τάση που αναγράφεται στην πινακίδα στοιχείων του ηλεκτρικού εργαλείου σας. Όταν χρησιμοποιείτε άλλες μπαταρίες, π.χ. απομιμήσεις, επισκευασμένες μπαταρίες ή άλλες μάρκες, υπάρχει κίνδυνος τραυματισμού καθώς και υλικών ζημιών από την έκρηξη των μπαταριών.

Μην συνεχίσετε να πιέζετε τον διακόπτη ενεργοποίησης/ απενεργοποίησης μετά την αυτόματη απενεργοποίηση του μηχανήματος. Η μπαταρία μπορεί να υποστεί ζημιά.

Η μπαταρία είναι εξοπλισμένη με ρυθμιστή θερμοκρασίας, ο οποίος επιτρέπει τη φόρτιση μόνο εντός εύρους θερμοκρασίας μεταξύ 0 °C και 45 °C. Με αυτόν τον τρόπο επιτυγχάνεται μεγάλη διάρκεια ζωής της μπαταρίας.

Τηρήστε τις σημειώσεις για την απόρριψη.

Χρησιμοποιείτε μόνο τους φορτιστές μπαταριών που αναφέρονται στη σελίδα εξαρτημάτων. Μόνο αυτοί οι φορτιστές μπαταριών είναι κατάλληλοι για την μπαταρία ιόντων λιθίου του ηλεκτρικού εργαλείου σας.

Η μπαταρία παρέχεται μερικώς φορτισμένη. Για να εξασφαλίσετε την πλήρη χωρητικότητα της μπαταρίας, φορτίστε πλήρως την μπαταρία στο φορτιστή πριν χρησιμοποιήσετε το ηλεκτρικό εργαλείο σας για πρώτη φορά.

Η μπαταρία ιόντων λιθίου μπορεί να φορτίζεται ανά πάσα στιγμή χωρίς να μειώνεται η διάρκεια ζωής της. Η διακοπή της διαδικασίας φόρτισης δεν προκαλεί ζημιά στην μπαταρία.

Η μπαταρία ιόντων λιθίου προστατεύεται από την πλήρη εκφόρτιση. Όταν η μπαταρία είναι άδεια, το μηχανήμα απενεργοποιείται μέσω προστατευτικού κυκλώματος: Το τοποθετημένο εργαλείο δεν περιστρέφεται πλέον.

Προστασία υπερφόρτωσης ανάλογα με τη θερμοκρασία. Όταν χρησιμοποιείται όπως προβλέπεται, το ηλεκτρικό εργαλείο δεν μπορεί να υποστεί υπερφόρτωση. Όταν το φορτίο είναι πολύ υψηλό ή γίνει υπέρβαση του επιτρεπόμενου εύρους θερμοκρασίας 0-50°C της μπαταρίας, η ταχύτητα μειώνεται. Το ηλεκτρικό εργαλείο δεν θα λειτουργεί σε πλήρη ταχύτητα μέχρι η μπαταρία να φτάσει στην επιτρεπόμενη θερμοκρασία.

## 2\_ ΠΕΡΙΓΡΑΦΗ ΛΕΙΤΟΥΡΓΙΑΣ

### ΧΑΡΑΚΤΗΡΙΣΤΙΚΑ ΤΟΥ ΠΡΟΪΟΝΤΟΣ

- 1 Κάλυμμα προστασίας από τη σκόνη
- 2 Χιτώνιο ασφάλισης
- 3 Αναστολέας βάθους
- 4 Κουμπί ρύθμισης του αναστολέα βάθους
- 5 Διακόπτης διακοπής κρούσης
- 6 Διακόπτης ενεργοποίησης/απενεργοποίησης
- 7 Διακόπτης φοράς περιστροφής

8 Μπαταρία

9 Κουμπί απελευθέρωσης μπαταρίας

10 Βοηθητική λαβή

11 Λαβή σύσφιξης

12 LED φως εργασίας

### ΤΟΠΟΘΕΤΗΣΗ ΤΗΣ ΜΠΑΤΑΡΙΑΣ

Ρυθμίστε τον διακόπτη φοράς περιστροφής 7 στην κεντρική θέση (κλείδωμα). Τοποθετήστε τη φορτισμένη μπαταρία 8 στη λαβή μέχρι να γίνει αισθητή η εμπλοκή της και να τοποθετηθεί σε επαφή με το μηχανήμα.

### ΕΝΕΡΓΟΠΟΙΗΣΗ ΚΑΙ ΑΠΕΝΕΡΓΟΠΟΙΗΣΗ

Για την ενεργοποίηση του μηχανήματος, πιέστε τον  διακόπτη ενεργοποίησης/απενεργοποίησης 6 και κρατήστε τον πιεσμένο.

Το μηχανήμα λειτουργεί με μεταβλητή ταχύτητα μεταξύ 0 και μέγιστης, ανάλογα με την πίεση που ασκείται στον διακόπτη ενεργοποίησης/απενεργοποίησης 6. Η ελαφριά πίεση στον διακόπτη ενεργοποίησης/απενεργοποίησης 6 έχει ως αποτέλεσμα χαμηλή ταχύτητα περιστροφής, επιτρέποντας έτσι την έναρξη της διάτρησης με ομαλό και ελεγχόμενο τρόπο. Η περαιτέρω πίεση στον διακόπτη έχει ως αποτέλεσμα την αύξηση της ταχύτητας.

Για την **απενεργοποίηση** του μηχανήματος, απελευθερώστε τον διακόπτη ενεργοποίησης/απενεργοποίησης 6.

Μην καταπονείτε το μηχανήμα τόσο πολύ ώστε να ακινητοποιηθεί.

Το μηχανήμα δεν είναι κατάλληλο για σταθερή λειτουργία, π.χ. σε βάση δραπάνου.

### ΣΥΜΠΛΕΚΤΗΣ ΥΠΕΡΦΟΡΤΩΣΗΣ



Αν το τρυπάνι μπλοκάρει ή στομώσει, θα διακοπεί η κίνηση στον άξονα του τρυπανιού.

Λόγω των δυνάμεων που προκύπτουν, πάντα να κρατάτε το μηχανήμα γερά με τα δύο χέρια και να εξασφαλίζετε ασφαλή στάση.

Πριν τραβήξετε έξω ένα ένθετο εργαλείο που έχει κολλήσει, πρώτα να αποσυνδέετε το μηχανήμα από αυτό.

### ΑΝΤΙΣΤΡΟΦΗ ΤΗΣ ΦΟΡΑΣ ΠΕΡΙΣΤΡΟΦΗΣ

Να χειρίζεστε τον διακόπτη φοράς περι-στροφής 7 μόνο όταν το μηχανήμα είναι ακινητοποιημένο.

Ο διακόπτης φοράς περιστροφής 7 χρησιμοποιείται για την αντιστροφή της φοράς περιστροφής του μηχανήματος. Ωστόσο, αυτό δεν είναι δυνατό με τον ενεργοποιημένο τον διακόπτη ενεργοποίησης/απενεργοποίησης 6.



#### Περιστροφή προς τα δεξιά

Στρέψτε τον διακόπτη φοράς περιστροφής τέρμα αριστερά (κανονική λειτουργία: διάτρηση, βίδωμα κλπ.).

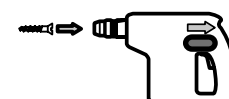

#### Περιστροφή προς τα αριστερά

Στρέψτε τον διακόπτη φοράς περιστροφής τέρμα δεξιά (για χαλάρωση και ξεβίδωμα βιδών και παξιμαδιών).

## ΔΙΑΚΟΠΤΗΣ ΔΙΑΚΟΠΗΣ ΚΡΟΥΣΗΣ

**Να χειρίζεστε τον διακόπτη διακοπής κρούσης 5 μόνο όταν το μηχάνημα είναι ακινητοποιημένο.**

Φέρτε τον διακόπτη διακοπής κρούσης 5 στη θέση που θέλετε:

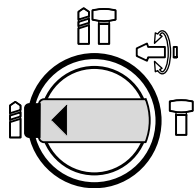

Γεωτρήσεις

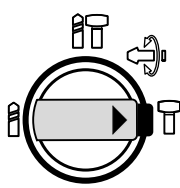

Κρουστά:



Διάτρηση με κρουστήρες



Ρύθμιση σμίλης

## ΦΟΡΤΙΣΗ ΜΠΑΤΑΡΙΩΝ

Μια μπαταρία που είναι καινούργια ή δεν έχει χρησιμοποιηθεί για μεγάλο χρονικό διάστημα δεν αναπτύσσει την πλήρη χωρητικότητά της παρά μόνο ύστερα από 5 περίπου κύκλους φόρτισης/εκφόρτισης.

Για να αφαιρέσετε την μπαταρία 8, πατήστε τα κουμπιά απελευθέρωσης 9 και τραβήξτε την μπαταρία προς τα έξω και προς τα κάτω. Μην ασκείτε δύναμη.

Η μπαταρία είναι εξοπλισμένη με ρυθμιστή θερμοκρασίας, ο οποίος επιτρέπει τη φόρτιση μόνο εντός εύρους θερμοκρασίας μεταξύ 0 °C και 45 °C.

Με αυτόν τον τρόπο επιτυγχάνεται μεγάλη διάρκεια ζωής της μπαταρίας.

Η σημαντικά μειωμένη περίοδος λειτουργίας μετά τη φόρτιση δείχνει ότι οι μπαταρίες είναι φθαρμένες και πρέπει να αντικατασταθούν.

Τηρείτε τις σημειώσεις για την προστασία του περιβάλλοντος.

## 3\_ΣΥΝΑΡΜΟΛΟΓΗΣΗ

### ΕΝΔΕΔΕΙΓΜΕΝΗ ΧΡΗΣΗ

Το μηχάνημα προορίζεται για κρουστική διάτρηση σε σκυρόδεμα, τούβλο και πέτρα. Είναι επίσης κατάλληλο για διάτρηση χωρίς κρούση σε ξύλο, μέταλλο, κεραμικό και πλαστικό. Τα μηχανήματα με ηλεκτρονικό έλεγχο και περιστροφή δεξιά/αριστερά είναι επίσης κατάλληλα για βίδωμα και κοχλιοτόμηση.

### ΣΥΜΒΟΥΛΕΣ ΕΡΓΑΣΙΑΣ

#### Βοηθητική λαβή/Αναστολέας βάθους

**Να θέτετε το μηχάνημα σε λειτουργία μόνο με τη βοηθητική λαβή 10.** Χαλαρώστε τη λαβή στρέφοντάς την προς τα αριστερά. Περιστρέψτε τη βοηθητική λαβή 10 και προσαρμόστε τη στη θέση λειτουργίας. Βεβαιωθείτε ότι η λαβή σύσφιξης 11 της βοηθητικής λαβής παραμένει στο αυλάκι.

 Στη συνέχεια, σφίξτε τη λαβή δεξιόστροφα. Το βάθος διάτρησης μπορεί να ρυθμιστεί με τον αναστολέα βάθους 3.

Για τον σκοπό αυτό, πατήστε το κουμπί για τη ρύθμιση

του αναστολέα βάθους 4, ρυθμίστε το απαιτούμενο βάθος διάτρησης και απελευθερώστε πάλι το κουμπί για τη ρύθμιση του αναστολέα βάθους 4. Η ράβδωση στον αναστολέα βάθους 3 πρέπει να δείχνει προς τα πάνω.

## ΑΛΛΑΓΗ ΕΡΓΑΛΕΙΟΥ

**Πριν από οποιαδήποτε εργασία στο ίδιο μηχάνημα, αφαιρείτε την μπαταρία.**

Με το στήριγμα εργαλείων SDS-plus, είναι δυνατή η απλή και εύκολη αλλαγή εργαλείων χωρίς πρόσθετα βοηθήματα.

**Γρασάρετε τακτικά το στέλεχος του εργαλείου.**

Το κάλυμμα προστασίας από τη σκόνη 1 εμποδίζει σε μεγάλο βαθμό την είσοδο της σκόνης διάτρησης κατά τη λειτουργία. Κατά την εισαγωγή του εργαλείου, προσέχετε το κάλυμμα προστασίας από τη σκόνη 1 να μην έχει υποστεί ζημιά.

**Αν το κάλυμμα προστασίας από τη σκόνη υποστεί ζημιά, πρέπει να αντικατασταθεί αμέσως. Συνιστούμε να αναθέσετε τη διεξαγωγή της σε υπηρεσία εξυπηρέτησης μετά την πώληση.**

Ως απαίτηση του συστήματος, το εργαλείο SDS-plus πρέπει να περιστρέφεται ελεύθερα. Σε ταχύτητα χωρίς φορτίο, αυτό προκαλεί κάποιο βαθμό ακτινικής εκκεντρότητας.

Αυτό δεν επηρεάζει την ακρίβεια της οπής διάτρησης, αφού το τρυπάνι κεντράρεται αυτόματα κατά τη διάτρηση.

## ΕΪΣΑΓΩΓΗ

**Καθαρίζετε και γρασάρετε το στέλεχος του εργαλείου**  
**Εισαγάγετε το εργαλείο στο στήριγμα εργαλείων** περιστρέφοντάς το μέχρι να ασφαλίσει. Τραβήξτε το εργαλείο για να ελέγξετε αν έχει ασφαλίσει.

## ΑΦΑΙΡΕΣΗ

Πιέστε πάλι το χιτώνιο ασφάλισης 2 του στηρίγματος εργαλείων και αφαιρέστε το εργαλείο.

## ΒΙΔΩΜΑ

Το μηχάνημα είναι επίσης κατάλληλο για περιστασιακές εφαρμογές βιδώματος, ωστόσο, **όχι για εφαρμογές βιδώματος με ακραίες μειώσεις ταχύτητας, στις οποίες συχνά αποκρίνεται ο συμπλέκτης υπερφόρτωσης.**

Για το βίδωμα πρέπει να χρησιμοποιείτε το στήριγμα εξαρτημάτων γενικής χρήσης με στέλεχος SDS-plus (παρελκόμενο).

– Βάλτε τον διακόπτη διακοπής κρούσης 5 στο «Διάτρηση».

– Βάλτε τη φορά περιστροφής στη δεξιόστροφη περιστροφή.

– Ρυθμίστε την ταχύτητα με τον διακόπτη ενεργοποίησης/απενεργοποίησης 6.

## 4\_ΣΥΝΤΗΡΗΣΗ ΚΑΙ ΣΕΡΒΙΣ

### ΣΥΝΤΗΡΗΣΗ ΚΑΙ ΚΑΘΑΡΙΣΜΟΣ

**Πριν από οποιαδήποτε εργασία στο ίδιο μηχάνημα, αφαιρείτε την μπαταρία.**

Για την ασφαλή και σωστή λειτουργία, διατηρείτε πάντα το μηχάνημα και τις σπές εξαερισμού καθαρά.

Κρατάτε το στήριγμα εργαλείων καθαρό ανά πάσα στιγμή.

**Αλλαγή του καλύμματος προστασίας από τη σκόνη**

**Αν το κάλυμμα προστασίας από τη σκόνη υποστεί ζημιά, πρέπει να αντικατασταθεί αμέσως. Συνιστούμε να αναθέσετε τη διεξαγωγή της σε κέντρο εξυπηρέτησης μετά την πώληση.**

Αν το μηχάνημα παρουσιάσει βλάβη παρά την προσοχή που δόθηκε κατά τις διαδικασίες κατασκευής και δοκιμής, η επισκευή θα πρέπει να διεξαχθεί από κέντρο εξυπηρέτησης μετά την πώληση για τα ηλεκτρικά εργαλεία της Stayer.

Σε όλες τις παραγγελίες μέσω αλληλογραφίας και ανταλλακτικών, να αναφέρετε πάντοτε τον αριθμό παραγγελίας που αναγράφεται στην πινακίδα τύπου του μηχανήματος.

### ΥΠΗΡΕΣΙΑ ΕΠΙΣΚΕΥΩΝ

Η εξυπηρέτησή μας μετά την πώληση απαντά στις απορίες σας σχετικά με τη συντήρηση και την επισκευή του προϊόντος σας και των ανταλλακτικών. Εκτεταμένες προβολές και πληροφορίες σχετικά με ανταλλακτικά είναι επίσης διαθέσιμες από το e-mail:

**helpdesk@grupostayer.com**

Οι σύμβουλοι πελατών μας απαντούν στις ερωτήσεις σας σχετικά με την καλύτερη αγορά, την εφαρμογή και την προσαρμογή των προϊόντων και των εξαρτημάτων.

### ΕΓΓΥΗΣΗ

#### Κάρτα εγγύησης

Στην τεκμηρίωση που συνοδεύει αυτόν τον εξοπλισμό θα πρέπει να βρείτε την κάρτα εγγύησης. Θα πρέπει να συμπληρώσετε πλήρως την κάρτα και να την επιστρέψετε στον προμηθευτή μαζί με αντίγραφο της απόδειξης αγοράς ή του τιμολογίου και θα λάβετε απόδειξη.

**Σημείωση: Αν δεν μπορείτε να βρείτε την κάρτα εγγύησης μέσα στην τεκμηρίωση, πρέπει να τη ζητήσετε από τον προμηθευτή σας.**

Η εγγύηση περιορίζεται μόνο στα κατασκευαστικά ελαττώματα και λήγει αν εξαρτήματα έχουν αφαιρεθεί, υποστεί χειρισμό ή επισκευαστεί από άλλο πρόσωπο εκτός από τον κατασκευαστή.

### ΑΠΟΡΡΙΨΗ

Το μηχάνημα, τα εξαρτήματα και η συσκευασία θα πρέπει να ταξινομηθούν για φιλική προς το περιβάλλον ανακύκλωση.

**Μόνο για τις χώρες της ΕΚ:**



Μην απορρίπτετε τα ηλεκτρικά εργαλεία μαζί με τα οικιακά απορρίμματα!

Σύμφωνα με την οδηγία 2012/19/ΕΕ σχετικά με τα απόβλητα ειδών ηλεκτρικού και ηλεκτρονικού εξοπλισμού (ΑΗΗΕ) και την εφαρμογή της στο εθνικό δίκαιο, τα ηλεκτρικά εργαλεία που δεν είναι πλέον

χρησιμοποιήσιμα πρέπει να συλ-λέγονται χωριστά και να απορρίπτονται με περιβαλλο-ντικά ορθό τρόπο.

**Συστοιχίες μπαταριών/μπαταρίες:**

**Λιθίου-ιόντος**



Τηρείτε τις οδηγίες της ενότητας «Μεταφορά».

Μην απορρίπτετε τις συστοιχίες μπαταριών/μπαταρίες σε οικιακά απορρίμματα, φωτιά ή νερό. Οι συστοιχίες μπαταριών/μπαταρίες πρέπει να συλλέγονται, να ανακυκλώνονται ή να απορρίπτονται με τρόπο φιλικό προς το περιβάλλον.

Μόνο για τις χώρες της ΕΚ:

Οι ελαττωματικές ή άδειες συστοιχίες μπαταριών/μπαταρίες πρέπει να ανακυκλώνονται σύμφωνα με την οδηγία 2006/66/CE.

### ΤΕΧΝΙΚΑ ΧΑΡΑΚΤΗΡΙΣΤΙΚΑ



= Ονομαστική ισχύς εισόδου



= Ταχύτητα με φορτίο



= Κρούση



= Κρουστική ενέργεια



= Μέγιστη διάτρηση, χάλυβας



= Μέγιστη διάτρηση, πέτρα



= Μέγιστη διάτρηση, ξύλο



= Βάρος



= Χωρητικότητα μπαταριών



= Χρόνος φόρτισης μπαταριών

$L_{WA}$

= Στάθμη ισχύος ήχου

$L_{PA}$

= Στάθμη ηχητικής πίεσης



= Κραδασμοί

### ΠΛΗΡΟΦΟΡΙΕΣ ΓΙΑ ΤΟ ΘΟΡΥΒΟ ΚΑΙ ΤΙΣ ΔΟΝΗΣΕΙΣ

Φορέστε προστασία ακοής!

Οι μετρούμενες τιμές προσδιορίστηκαν σύμφωνα με το **EN 62841-1**.

Οι τεχνικές προδιαγραφές που αναφέρονται εδώ είναι κατανοητές εντός ορισμένων ανοχών (σύμφωνα με τα ισχύοντα πρότυπα)

## Ogólne ostrzeżenia dotyczące bezpieczeństwa elektronarzędzi

### 1) Bezpieczeństwo w miejscu pracy

- Utrzymuj miejsce pracy w czystości i dobrze oświetlone. Zagrazone lub ciemne miejsca sprzyjają wypadkom.
- Nie wolno używać elektronarzędzi w środowisku zagrożonym wybuchem, np. w obecności łatwopalnych cieczy, gazów lub pyłów. Elektronarzędzia wytwarzają iskry, które mogą spowodować zapłon pyłu lub oparów.
- Podczas obsługi elektronarzędzia należy trzymać z dala od dzieci i osób postronnych. Rozproszenie uwagi może spowodować utratę kontroli nad urządzeniem.

### 2) Bezpieczeństwo elektryczne

- Wtyczka elektronarzędzia musi być dopasowana do gniazdka. Nie wolno w żaden sposób modyfikować wtyczki. Nie należy używać żadnych przejściówek z uziemionymi elektronarzędziami. Niezmodyfikowane wtyczki i dopasowane gniazda zmniejszają ryzyko porażenia prądem.
- Należy unikać kontaktu ciała z uziemionymi powierzchniami, takimi jak rury, kaloryfery, kuchenki i lodówki. Istnieje zwiększone ryzyko porażenia prądem, jeżeli ciało użytkownika jest uziemione lub uziemie.
- Nie należy wystawiać elektronarzędzi na działanie deszczu lub wilgoci. Woda przedostająca się do narzędzia elektrycznego zwiększa ryzyko porażenia prądem.
- Nie należy nadużywać kabla. Nie wolno używać przewodu do przenoszenia, ciągnięcia lub odłączania narzędzia elektrycznego. Przewód należy trzymać z dala od źródła ciepła, oleju, ostrych krawędzi lub ruchomych części. Uszkodzone lub zaplątane przewody zwiększają ryzyko porażenia prądem.
- Podczas pracy z narzędziem elektrycznym na zewnątrz należy używać przedłużacza odpowiedniego do użytku zewnętrznego. Użycie kabla odpowiedniego do użytku na zewnątrz zmniejsza ryzyko porażenia prądem.
- Jeżeli nie można uniknąć obsługi elektronarzędzia w wilgotnym miejscu, należy użyć zasilania zabezpieczonego wyłącznikiem różnicowoprądowym (RCD). Użycie wyłącznika różnicowoprądowego zmniejsza ryzyko porażenia prądem.

### 3) Bezpieczeństwo osobiste

- Podczas pracy z elektronarzędziem należy zachować czujność, uważać na to, co się robi i kierować się zdrowym rozsądkiem. Nie należy używać elektronarzędzia, gdy jest się zmęczonym lub pod wpływem narkotyków, alkoholu lub leków. Chwila nieuwagi podczas pracy z elektronarzędziami może spowodować poważne obrażenia ciała.
- Należy stosować środki ochrony indywidualnej. Zawsze należy nosić środki ochrony oczu. Sprzęt ochronny, taki jak maska przeciwpyłowa, antypoślizgowe obuwie, kask ochronny lub ochrona słuchu, stosowany w odpowiednich warunkach, zmniejszy liczbę obrażeń ciała.
- Zapobiegaj niezamierzonemu uruchomieniu. Przed podłączeniem do źródła zasilania i/lub akumulatora, podniesieniem lub przeniesieniem narzędzia należy upewnić się, że wyłącznik jest w pozycji wyłączonej. Przenoszenie elektronarzędzi z palcem na włączniku lub włączanie elektronarzędzi z włącznikiem w pozycji włączonej sprzyja wypadkom.
- Przed włączeniem narzędzia elektrycznego należy wyjąć klucz nastawczy lub inny klucz. Klucz lub klawiatura pozostawiona na obracającej się części elektronarzędzia może spowodować obrażenia ciała.
- Nie należy sięgać zbyt wysoko. Przez cały czas należy utrzymywać prawidłową postawę i równowagę. Umożliwia to lepszą kontrolę nad narzędziem elektrycznym w nieoczekiwanych sytuacjach.

- Należy się odpowiednio ubrać. Nie należy nosić luźnej odzieży ani biżuterii. Włosy, odzież i rękawice należy trzymać z dala od ruchomych części. Luźne ubrania, biżuteria lub długie włosy mogą zostać wciągnięte przez ruchome części.
- Jeśli są dostępne urządzenia do podłączania systemów odpylania i zbierania pyłu, należy dopilnować, aby były one podłączone i prawidłowo używane. Stosowanie zbierania pyłu może zmniejszyć zagrożenia związane z pyłem.
- Nie pozwól, aby pewność siebie uzyskana w wyniku częstego używania narzędzi spowodowała zignorowanie ogólnych zasad bezpieczeństwa. Jedno nieostrożne działanie może w ułamku sekundy doprowadzić do poważnych obrażeń.
- Utrzymuj uchwyty i powierzchnie chwytne suche, czyste i wolne od oleju i smaru. Śliskie uchwyty i powierzchnie chwytne nie pozwalają na pewny chwyt i kontrolę nad narzędziem w niespodziewanych sytuacjach.

### 4) Użytkowanie i pielęgnacja elektronarzędzi

- Nie wolno forsować elektronarzędzia. Należy używać odpowiedniego narzędzia elektrycznego do danego zastosowania. Właściwe elektronarzędzie wykona pracę lepiej i bezpieczniej, z szybkością, do której zostało zaprojektowane.
- Nie należy używać elektronarzędzia, jeżeli przełącznik nie umożliwi jego włączenia i wyłączenia. Każde elektronarzędzie, które nie może być sterowane za pomocą przełącznika, jest niebezpieczne i musi zostać naprawione.
- Należy odłączyć wtyczkę od źródła zasilania i/lub akumulator od narzędzia elektrycznego przed przystąpieniem do jakichkolwiek regulacji, wymiany akcesoriów lub przechowywania narzędzia elektrycznego. Takie zapobiegawcze środki bezpieczeństwa zmniejszają ryzyko przypadkowego uruchomienia narzędzia elektrycznego.
- Nieużywane elektronarzędzia należy przechowywać w miejscu niedostępnym dla dzieci i nie pozwalać na obsługę elektronarzędzia przez osoby nieobeznane z elektronarzędziem lub niniejszymi instrukcjami. Narzędzia elektryczne są niebezpieczne w rękach nieprzeszkolonych użytkowników.
- Konserwacja narzędzi elektrycznych. Należy sprawdzać, czy ruchome części nie są niewspółosiowe, nie są pęknięte i nie występują inne czynniki, które mogą wpływać na działanie narzędzia elektrycznego. W przypadku uszkodzenia, przed użyciem narzędzia elektrycznego należy je naprawić. Wiele wypadków jest spowodowanych przez źle konserwowane elektronarzędzia.
- Narzędzia tnące powinny być ostre i czyste. Prawidłowo konserwowane narzędzia tnące o ostrych krawędziach tnących są mniej podatne na zaklinowanie i łatwiejsze do kontrolowania.
- Elektronarzędzia, akcesoriów, końcówek itp. należy używać zgodnie z niniejszymi instrukcjami, uwzględniając warunki pracy i rodzaj wykonywanej pracy. Używanie elektronarzędzia do czynności niezgodnych z przeznaczeniem może doprowadzić do sytuacji niebezpiecznej.

Niniejsza instrukcja jest zgodna z datą produkcji Twojej maszyny, informacje, które znajdziesz w tabeli danych technicznych zakupionej maszyny, szukaj aktualizacji instrukcji naszych maszyn na stronie internetowej: [www.grupostayer.com](http://www.grupostayer.com)

## 1. SZCZEGÓŁOWE INSTRUKCJE BEZPIECZEŃSTWA

 **Bezpieczna praca z urządzeniem jest możliwa wyłącznie po zapoznaniu się w całości z instrukcją obsługi i instrukcjami bezpieczeństwa oraz ścisłym przestrzeganiu zawartych w nich zaleceń.**

**Ponadto należy przestrzegać ogólnych zasad bezpieczeństwa zawartych w załączonej ulotce. Przed pierwszym zastosowaniem należy zapoznać się z obsługą produktu.**

Należy nosić okulary ochronne i ochronniki słuchu. Jeśli masz długie włosy, zbierz je pod odpowiednią osłoną. Pracować wyłącznie w ściśle przylegającej odzieży.

Przed każdym użyciem należy sprawdzić urządzenie i baterię. W przypadku stwierdzenia jakichkolwiek uszkodzeń nie należy kontynuować korzystania z urządzenia. Naprawę należy zlecać wyłącznie wykwalifikowanemu technikowi. Nigdy nie otwieraj urządzenia samodzielnie.

**Należy używać wyłącznie akumulatorów przeznaczonych dla danego elektronarzędzia.**

Używanie baterii innych niż określone może spowodować obrażenia ciała, a nawet pożar.

**Niewłaściwe użytkowanie może spowodować wyciek płynu z akumulatora. Należy unikać kontaktu z płynem. W razie przypadkowego kontaktu należy przemyć dotknięty obszar dużą ilością wody. Jeśli płyn dostanie się do oczu, należy skonsultować się z lekarzem.** Wyciekający płyn może powodować podrażnienia lub oparzenia skóry.

**Przełącznik kierunku obrotów należy zawsze ustawiać w położeniu środkowym przed rozpoczęciem jakichkolwiek prac przy urządzeniu (np. konserwacja, wymiana narzędzi itp.) oraz przed transportem i przechowywaniem urządzenia.** W przeciwnym razie istnieje ryzyko obrażeń w razie przypadkowego uruchomienia włącznika/wyłącznika.

**Przed zainstalowaniem akumulatora należy upewnić się, że elektronarzędzie jest wyłączone.** Podłączenie akumulatora do podłączonego elektronarzędzia może doprowadzić do wypadku.

Przed użyciem należy upewnić się, że akumulator jest dobrze przymocowany do urządzenia.

Nie używaj urządzenia w sposób powodujący jego zatrzymanie.

Urządzenie należy zawsze obsługiwać, trzymając je mocno obiema rękami i utrzymując stabilną pozycję.

Urządzenia należy używać wyłącznie z dodatkowym uchwytem 10.

**Trzymaj elektronarzędzie za izolowane uchwyty tylko wtedy, gdy istnieje niebezpieczeństwo dotknięcia ukrytego przewodu.**

Kontakt z przewodnikiem może spowodować, że metalowe części urządzenia znajdują się pod napięciem i spowodują porażenie prądem.

**Użyj odpowiednich narzędzi skanujących, aby wykryć ukryte rury i kable lub skonsultuj się z lokalnym zakładem energetycznym.**

Kontakt z przewodami elektrycznymi może spowodować pożar lub porażenie prądem. Uszkodzenie przewodów gazowych może spowodować wybuch. Przebicie rury wodociągowej może spowodować szkody materialne.

Uwaga podczas wkręcania długich śrub: niebezpieczeństwo poślizgu.

Przyłóż urządzenie do nakrętki lub śruby tylko wtedy, gdy jest odłączone.

Podczas wkręcania należy pracować na 1. prędkości lub na niskich obrotach.

Przed odłożeniem urządzenia należy je zawsze wyłączyć i poczekać, aż się zatrzyma.

Nigdy nie zezwalaj dzieciom na korzystanie z urządzenia.

Stayer może zagwarantować prawidłowe działanie urządzenia tylko w przypadku korzystania z oryginalnych akcesoriów.

### Akumulator i ładowarka

**należy koniecznie zapoznać się z załączoną instrukcją obsługi ładowarki! akumulatory należy ładować wyłącznie w ładowarkach zalecanych przez producenta.**

Ładowarki zaprojektowane dla określonego typu baterii mogą spowodować pożar podczas próby ładowania baterii innego typu.

Przed ładowaniem należy odczekać, aż gorący akumulator ostygnie.

Chronić akumulator przed wysoką temperaturą i ogniem: Niebezpieczeństwo wybuchu! Nie należy umieszczać akumulatora na grzejnikach ani wystawiać go na długotrwałe działanie promieni słonecznych; temperatury powyżej 50 °C mogą uszkodzić akumulator.

Nie otwierać akumulatora i chronić go przed wstrząsami. Przechowywać w suchym, zabezpieczonym przed mrozem miejscu.

**Akumulatory należy przechowywać z dala od spinaczy do papieru, monet, kluczy, gwoździ, śrub lub innych małych metalowych przedmiotów, które mogłyby zmostkować ich styki.**

Zwarcie styków akumulatora może prowadzić do poparzeń, a nawet pożaru.

Nie należy wyrzucać baterii.

### UŻYTKOWANIE I KONSERWACJA AKUMULATORÓW

Nie należy próbować otwierać akumulatora. Może to spowodować zwarcie.

Akumulator należy chronić przed nadmiernym nagraniem, np. długotrwałym działaniem promieni słonecznych, ognia, wody i wilgoci. Istnieje ryzyko wybuchu.

Jeśli akumulator jest uszkodzony lub nieprawidłowo używany, mogą wydobywać się z niego opary. Należy przewietrzyć pomieszczenie świeżym powietrzem i skonsultować się z lekarzem w przypadku wystąpienia jakichkolwiek dolegliwości. Opary mogą podrażniać drogi oddechowe.

akumulatora należy używać wyłącznie w połączeniu z elektronarzędziem. Jest to jedyny sposób ochrony akumulatora przed niebezpiecznym przeładowaniem.

Należy używać wyłącznie oryginalnych akumulatorów STAYER o napięciu podanym na tabliczce znamionowej elektronarzędzia. W przypadku korzystania z innych akumulatorów, np. imitacji, akumulatorów regenerowanych lub akumulatorów innych marek, istnieje ryzyko ich eksplozji i spowodowania obrażeń ciała lub szkód materialnych.

W przypadku automatycznego wyłączenia elektronarzędzia nie należy trzymać wciśniętego wyłącznika. Może to spowodować uszkodzenie akumulatora.

Akumulator jest wyposażony w czujnik temperatury, który umożliwia ładowanie tylko w zakresie temperatur od 0 °C do 45 °C. Zapewnia to długą żywotność akumulatora.

Należy przestrzegać instrukcji utylizacji.

należy używać wyłącznie ładowarek wymienionych na stronie z akcesoriami. Tylko te ładowarki są specjalnie przystosowane do akumulatorów litowo-jonowych używanych w elektronarzędziu.

Akumulator jest dostarczany częściowo naładowany. Aby uzyskać pełną moc, przed pierwszym użyciem należy całkowicie naładować akumulator w ładowarce.

Akumulator litowo-jonowy można ładować w dowolnym momencie bez skracania jego żywotności. Przerwanie procesu ładowania nie ma wpływu na akumulator.

Akumulator litowo-jonowy jest zabezpieczony przed wysokim rozładowaniem. W przypadku rozładowania akumulatora obwód zabezpieczający wyłącza elektronarzędzie. Narzędzie przestaje się poruszać.

Termiczne zabezpieczenie przed przeciążeniem

Nie wolno przeciążać elektronarzędzia, jeśli jest ono używane zgodnie z przepisami. W przypadku nadmiernego obciążenia lub przekroczenia dopuszczalnego zakresu temperatury akumulatora 0-50 °C, prędkość obrotowa zostanie zmniejszona.

Urządzenie pracuje z pełną prędkością dopiero po osiągnięciu przez akumulator dopuszczalnej temperatury.

## 2 INSTRUKCJE URUCHOMIENIA

### ILUSTROWANY OPIS

- 1 Osłona przeciwpyłowa
- 2 Tuleja blokująca
- 3 Ogranicznik głębokości
- 4 Pokrętło regulacji ogranicznika głębokości
- 5 Kontrola rozłączenia zaczepu
- 6 Włącznik/wyłącznik
- 7 Przełącznik kierunku obrotów
- 8 Bateria
- 9 Klucz odblokowujący akumulator
- 10 Dodatkowy uchwyt
- 11 Mocowanie uchwyty
- 12 Oświetlenie robocze LED

### MONTAŻ AKUMULATORA

Umieść przełącznik kierunku obrotów 7 na środku (blokada przełącznika). Włóż naładowaną baterię 8 do uchwytu tak, aby wyraźnie się zatrzasnęła i przylegała do urządzenia.

### PODŁĄCZANIE I ODŁĄCZANIE

Naciśnij i przytrzymaj włącznik/wyłącznik 6, aby włączyć urządzenie.



Maszyna pracuje ze zmienną prędkością w zakresie od 0 do prędkości maksymalnej, w zależności od nacisku wywieranego na włącznik/wyłącznik 6. Lekkie naciśnięcie włącznika/wyłącznika 6 powoduje zmniejszenie prędkości, co umożliwia płynny i kontrolowany rozruch. Zwiększenie nacisku zwiększa prędkość.

Aby **wyłączyć** urządzenie, zwolnij włącznik/wyłącznik 6. Nie uruchamiaj urządzenia w sposób powodujący jego zatrzymanie.

Urządzenie nie nadaje się do użytku stacjonarnego, np. na stojaku wiertarskim.

### OGRANICZNIK SPRZĘGŁA

W przypadku zablokowania lub zakleszczenia narzędzia wiertniczego, napęd wrzeczona wiertarskiego zostanie przerwany.

Ze względu na powstające siły reakcji, **urządzenie należy zawsze mocno trzymać obiema rękami i pracować na stabilnym podłożu.**

Przed usunięciem zaciętego narzędzia wiertarskiego należy wyjąć je z urządzenia.

### PRZEŁĄCZANIE KIERUNKU OBROTÓW



**Przełącznika kierunku obrotów 7 należy używać tylko wtedy, gdy urządzenie jest zatrzymane.**

Przełącznik wyboru kierunku obrotów 7 służy do zmiany kierunku obrotów maszyny. Nie jest to jednak możliwe, jeśli włącznik/wyłącznik 6 pozostaje wciśnięty.

#### Kierunek skrętu w prawo

Przekręć pokrętło wyboru kierunku obrotów w lewo do oporu (normalny tryb pracy: wiercenie, wkręcanie itp.).

#### Kierunek skrętu w lewo

Naciśnij przełącznik kierunku obrotów całkowicie w prawo (aby poluzować lub odkręcić śruby i nakrętki).

### KONTROLA ROZŁĄCZENIA ZACZEPU

**Pokrętło wyłączania iglicy 5 należy uruchamiać tylko wtedy, gdy urządzenie jest zatrzymane.**

Ustaw pokrętło wyłączania perkusji 5 w żądanej pozycji:

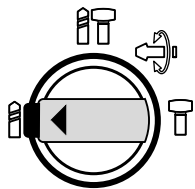

Wiercenie

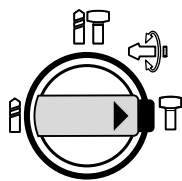

Perkusja



Wiercenie udarowe



Regulacja dłuta

## ŁADOWANIE AKUMULATORA

Nowa bateria lub bateria, która nie była używana przez dłuższy czas, osiąga pełną pojemność po około 5 cyklach ładowania i rozładowania.

Aby wyjąć baterię 8, naciśnij przyciski odblokowujące 9 i wyciągnij ją, delikatnie pociągając w dół.

Akumulator jest wyposażony w czujnik temperatury, który umożliwia ładowanie tylko w temperaturach od 0 °C do 45 °C. Zapewnia to długą żywotność baterii.

Jeśli czas pracy po naładowaniu akumulatorów jest bardzo krótki, oznacza to, że akumulatory są wyczerpane i należy je wymienić.

Należy przestrzegać instrukcji dotyczących ochrony środowiska.

## 3 OPERACJA

### ZASTOSOWANIE REGULACYJNE

Urządzenie jest przeznaczone do wiercenia udarowego w betonie, cegle i kamieniu. Nadaje się również do wiercenia bez udaru w drewnie, metalu, ceramice i tworzywach sztucznych. Elektronicznie sterowane urządzenia z odwróconym kierunkiem obrotów nadają się również do wkręcania i nacinania gwintów.

### URUCHOMIENIE

#### Dodatkowy uchwyt/ogranicznik głębokości



Urządzenia należy używać **wyłącznie** dodatkowym uchwytem 10.

Poluzować uchwyt, obracając go w kierunku przeciwnym do ruchu wskazówek zegara. Złóż dodatkowy uchwyt 10 i ustaw go w pozycji roboczej. W tym celu należy upewnić się, że uchwyt 11 dodatkowego uchwyty jest mocno osadzony w rowku, obracając uchwyt w prawo.

**Następnie mocno dokręć, obracając uchwyt zgodnie z ruchem wskazówek zegara.**

Ogranicznik głębokości 3 może być używany do ustawiania głębokości wiercenia.

W tym celu należy nacisnąć pokrętko ogranicznika głębokości 4, ustawić żadaną głębokość wiercenia, a następnie zwolnić pokrętko ogranicznika głębokości 4.

Radełkowanie ogranicznika głębokości 3 musi być skierowane do góry.

## ZMIANA OPRZYRZĄDOWANIA

**Przed jakąkolwiek manipulacją przy urządzeniu należy wyjąć baterię.**

Dzięki uchwytowi narzędziowemu SDS-PLUS wymiana narzędzia jest prosta i wygodna, a dodatkowe narzędzia nie są wymagane.

**Okresowo smarować końcówkę wsuwaną.**

Osłona przeciwpylowa 1 w znacznym stopniu zapobiega przedostawaniu się pyłu powstającego podczas pracy. Podczas wkładania narzędzia należy uważać, aby nie uszkodzić osłony przeciwpylowej 1.

**Uszkodzona osłona przeciwpylowa musi zostać natychmiast wymieniona. Zaleca się wykonanie tej czynności przez technika serwisu.**

Ze względu na system operacyjny narzędzie SDS-PLUS musi mieć możliwość swobodnego poruszania się. Powoduje to błąd zaokrąglania przy prędkości biegu jałowego.

Nie ma to wpływu na dokładność wiercenia, ponieważ wiertło jest samocentrujące podczas procesu wiercenia.

### WSTAWIANIE

**Wyczyść i nasmaruj końcówkę narzędzia.**

Włóż narzędzie do uchwytu narzędziowego, obracając je jednocześnie, aż zablokuje się automatycznie.

Sprawdź, czy zacisk jest prawidłowo zablokowany, pociągając za narzędzie.

### EKSTRAKCYJA

Odepchnąć tuleję blokującą 2 uchwytu narzędziowego i wyciągnąć wiertło.

### WKRĘCANIE

Urządzenie nadaje się do okazjonalnego wkręcania lekkich wkrętów, **ale nie do prac wymagających gwałtownego zmniejszenia prędkości i częstego włączania sprzęgła przeciążeniowego.**

Do wkręcania wkrętów należy używać uniwersalnego uchwytu na bity z trzpieniem SDS-PLUS (akcesorium specjalne).

- Ustaw pokrętko wyłączenia iglicy 5 w pozycji "Wiercenie".

- Ustaw kierunek obrotów na zgodny z ruchem wskazówek zegara.

- Dostosuj prędkość za pomocą włącznika/wyłącznika 6.

## 4 KONSERWACJA I SERWIS

### KONSERWACJA I CZYSZCZENIE

**Przed jakąkolwiek manipulacją przy urządzeniu należy wyjąć baterię.**

Aby zapewnić bezpieczną pracę, urządzenie i kratki chłodzące należy zawsze utrzymywać w czystości. Zawsze utrzymuj laptopa w czystości.

**Wymiana osłony przeciwpylowej**

**Uszkodzona osłona przeciwpylowa musi zostać natychmiast wymieniona. Zaleca się wykonanie tej czynności przez technika serwisu.**

Jeśli pomimo starannego procesu produkcji i testowania urządzenie ulegnie awarii, naprawa powinna zostać przeprowadzona przez autoryzowany serwis elektronarzędzi Stayer.

## SERWIS NAPRAWCZY

Serwis techniczny udzieli odpowiedzi na wszelkie pytania dotyczące naprawy i konserwacji produktu, a także części zamiennych.

Rysunki techniczne i informacje o częściach zamiennych można również znaleźć w Internecie pod adresem [helpdesk@grupostayer.com](mailto:helpdesk@grupostayer.com)

Nasz zespół doradców technicznych z przyjemnością doradzi w zakresie zakupu, zastosowania i regulacji produktów i akcesoriów.

## GWARANCJA

### Karta gwarancyjna

Wśród dokumentów dołączonych do elektronarzędzia znajduje się karta gwarancyjna.

Należy całkowicie wypełnić kartę gwarancyjną i dołączyć do niej kopię dowodu zakupu lub faktury, a następnie przekazać ją sprzedawcy w zamian za odpowiednie potwierdzenie odbioru.

**uwAGA!** Jeśli brakuje tej karty, należy natychmiast poprosić o nią sprzedawcę.

Gwarancja jest ograniczona wyłącznie do wad produkcyjnych lub obróbkowych i wygasa, gdy części zostały zdemontowane, poddane obróbce lub naprawione poza fabryką.

## TRANSPORT

Wbudowane akumulatory litowo-jonowe podlegają wymogom określonym w przepisach dotyczących towarów niebezpiecznych. Akumulatory mogą być transportowane drogą lądową przez użytkownika bez dodatkowych wymogów.

W przypadku wysyłki przez strony trzecie (np. fracht lotniczy lub spedytory) należy wziąć pod uwagę specjalne wymagania dotyczące opakowania i identyfikacji. W takim przypadku podczas przygotowywania części do wysyłki należy skorzystać z usług eksperta ds. towarów niebezpiecznych. Akumulatory należy wysyłać tylko wtedy, gdy ich obudowa nie jest uszkodzona. Jeśli styki nie są zabezpieczone, należy zakryć je taśmą samoprzylepną i zapakować akumulator w taki sposób, aby nie mógł przemieszczać się w opakowaniu.

Należy również pamiętać o wszelkich dodatkowych wymaganiach, które mogą obowiązywać w danym kraju.

## ELIMINACJA

Zalecamy, aby elektronarzędzia, akcesoria i opakowania zostały poddane przyjaznemu dla środowiska procesowi odzysku.

### Tylko dla krajów UE:

#### nie wyrzucaj elektronarzędzi do śmieci!

Zgodnie z europejską dyrektywą 2012/19/UE w sprawie zużytego sprzętu elektrycznego i elektronicznego, po jej transpozycji do prawa krajowego, elektronarzędzia muszą być zbierane oddzielnie w celu przyjaznego dla środowiska recyklingu.

#### Akumulatory/baterie:

### Jony litu:

Należy przestrzegać instrukcji podanych w sekcji "Transport".

Akumulatorów/baterii nie wolno wyrzucać do śmieci, ognia ani wody. Baterie należy przechowywać i poddawać recyklingowi lub utylizować w sposób przyjazny dla środowiska.

### Tylko dla krajów UE:

Zgodnie z dyrektywą 2006/66/WE uszkodzone lub zużyte akumulatory/baterie należy poddać recyklingowi.

## CHARAKTERYSTYKA TECHNICZNA

	= napięcie akumulatora
	= Brak obrotów pod obciążeniem
	= Perkusja
	= energia perkusyjna
	= Wydajność wiercenia, stal
	= wydajność wiercenia, kamień
	= Wydajność wiercenia, drewno
	= waga
	= Pojemność akumulatora
	= Czas ładowania akumulatora
$L_{WA}$	= poziom mocy akustycznej
$L_{PA}$	= poziom ciśnienia akustycznego
	= wibracje

Dane te dotyczą napięcia znamionowego [U] 230/240 V ~ 50/60 - 110/120 V ~ 60 Hz. Wartości mogą się różnić dla niższych napięć i wersji specyficznych dla danego kraju.

## INFORMACJE NA TEMAT HAŁASU I WIBRACJI

### nosić środki ochrony słuchu!

Określenie wartości pomiarowych zgodnie z normą **EN 62841-1**.

Podane tutaj specyfikacje techniczne należy rozumieć w ramach pewnych tolerancji (zgodnie z aktualnie obowiązującymi normami)

# CONDICIONES GENERALES DE LA GARANTÍA

En el grupo STAYER IBERICA S.A. (en adelante "STAYER"), se realizan unos estrictos procesos de control, para que todos productos cumplan con los parámetros de seguridad y calidad requeridos.

Para entender el ámbito de aplicación de este escrito, diferenciamos:

- Consumidores o usuarios, como las personas físicas que actúan con un propósito ajeno a su actividad comercial, empresarial, oficio o profesión. Son también consumidores a efectos de esta norma las personas jurídicas y las entidades sin personalidad jurídica que actúen sin ánimo de lucro en un ámbito ajeno a una actividad comercial o empresarial.

- Profesionales, como aquellos que sacan un rédito comercial, laboral o empresarial con la utilización de cualquier tipo de producto de la marca STAYER.

STAYER ofrece una garantía para todas las herramientas electroportátiles, de jardín y equipos de soldadura con arreglo a las siguientes condiciones.

1- STAYER ofrece una garantía de 36 meses contra defectos de fabricación o faltas de conformidad para el usuario o consumidor, teniendo en cuenta que este fallo de fabricación tiene que ser fácilmente visible o comprobable, ya que se analizará dicho producto en nuestros laboratorios para analizar dicha disconformidad. En el caso de que el producto en cuestión haya estado sometido a un uso industrial, profesional o similar, dicha garantía se limita exclusivamente a 12 meses desde que se realizó la compra por parte del primer comprador.

2- Los siguientes casos no están contemplados en la garantía:

a. Defecto en el producto, derivados de la no aplicación de las medidas de seguridad y de mantenimiento del producto, indicadas en su manual de instrucciones.

b. Que la herramienta haya sido dañada, debido a que se han utilizado accesorios, consumibles o repuestos de otras marcas, no compatibles con el modelo original de STAYER o defectuosos que provoquen daños en el equipo o herramienta.

c. Que la máquina o producto haya sido manipulada, modificada o reparada por personal ajeno al Grupo STAYER o a sus Servicios de Asistencia Técnica Autorizados.

d. Variaciones mínimas de las características del producto, que no influyan en su correcto funcionamiento y en el valor del producto.

e. Productos que hayan sido conectados con una tensión o voltaje diferente a la indicada en las características del equipo, provocando un fallo eléctrico.

f. Cualquier producto que haya sufrido algún desgaste en alguna de sus piezas, por el uso normal de la herramienta, siendo esta pieza un consumible,

accesorios o elemento sujeto al desgaste que debería de cambiarse por su propio uso por parte del usuario.

g. Cualquier producto que presente una falla, debida a un manejo inadecuado de la herramienta, incompatible con los usos o aplicaciones indicadas en el manual de la herramienta.

h. Productos que presenten una falla debida a que el propietario no ha cumplido con el mantenimiento correcto de la herramienta. El comprador es el encargado de realizar los mantenimientos del producto que compra, para respetar su vida útil.

i. Los accesorios y consumibles de las herramientas, debido a que tienen una vida limitada y se desgastan en condiciones normales por su uso.

3- Para que se aplique el proceso de reclamación de la garantía, antes que nada se deberá rellenar el formulario de reparación en formato físico o digital, y tramitarlo directamente con el vendedor del producto o con los Servicios de Asistencia Técnica Autorizados correspondientes. Se deberá adjuntar una copia del justificante de compra, donde se vea claramente la fecha en la que se produjo la compra. Los gastos de envío no estarán cubiertos en el caso de que se envíe la herramienta al vendedor o al servicio técnico sin haberlo tramitado con anterioridad.

4- En el caso de que los Servicios de Asistencia Técnica Autorizados de STAYER, no detecten una falta de conformidad o un fallo de fabricación, STAYER no se hará cargo de los gastos de envío, ni de comprobación de dicha anomalía.

5- Queda prohibido la cesión de la actual garantía, no se aplicará en equipos de segunda mano.

6- Durante la aplicación de la garantía por faltas de conformidad o fallos de fabricación, el equipo a reparar quedará bajo custodia en las instalaciones STAYER o los Servicios de Asistencia Técnica Autorizados, sin derecho por parte del consumidor de obtener un equipo de sustitución durante el periodo de reparación.

7- Para proceder a eliminar las faltas de conformidad o fallos de fabricación incluidos en las condiciones de la garantía, STAYER se limitará a reparar o sustituir todas las piezas necesarias de forma gratuita para que la herramienta o equipo funcione correctamente acorde a los parámetros de calidad y seguridad. STAYER se reserva el derecho de poder sustituir el equipo por uno similar en casos donde no sea posible la reparación del equipo.

Puede encontrar esta información en otros idiomas en:

<https://www.stayer.es/>

# WARRANTY GENERAL CONDITIONS

In the STAYER IBERICA GROUP S.A. (from now on "STAYER"), strict control processes are conducted to comply with the security and quality required.

To understand the application area of this text, we differentiate the following users:

- Users or consumers, as private individuals whose acts are not related to their main commercial, business activity or their main profession or trade. Legal persons and entities without legal personality which act with non-profit means in an unrelated commercial or corporate environment.
- Professionals, whom obtain commercial, business or working profits by using any STAYER product.

STAYER offers a guarantee for all of its power tools, garden tools and welding tools, subject to the following conditions:

1- STAYER offers a 36 month guarantee against manufacturing defects or consistency issues, bearing in mind that any issue must be easily visible or provable, as the product will be tested at our labs to verify said issues. If the product has been subjected to industrial or professional use, said guarantee will cover exclusively 12 months since the first buyer acquired the product.

2- The following cases are exempt from the guarantee:

- a. Any kind of defect or malfunctioning caused by not applying the safety and maintenance instructions given in the User's guide.
- b. Any damage caused by using other brand's accessories, incompatible accessories with the tool model or faulty accessories.
- c. Any manipulation, modification or repair conducted by staff unrelated to STAYER or its associated Technical Support Services.
- d. Products with minimal deviations from the features that do not impact on the tool's optimal performance and its value.
- e. Products which have been connected to a different voltage tension grid than the one stated on the tool's features, causing an electrical failure.
- f. Products or components which have suffered wear due to the normal use of the tool, being said components consumables, accessories or components subject to wear that must be replaced by the owner.
- g. Products that show any kind of misuse or application which deviates from its original intended uses, listed in the Users guide.
- h. Products that show lack of correct maintenance from the owner. The owner is responsible for the tool's maintenance in order to preserve its service life.
- i. Accessories and tool consumables, as their intended use has a limited service life that includes wear.

3- In order to claim the guarantee rights, the tool owner must first fill the repair order either digitally or physically, and process it with the tool's vendor or the Authorized Technical Support Services before shipping the tool. A copy of the purchase receipt or invoice must be attached to the form where the purchase date can clearly be seen. Shipping costs are not included if the product is delivered to the vendor or the Technical Support Services without processing the repair form first.

4- If the Authorized Technical Support or STAYER is unable to locate the defect or issue, STAYER will not assume the shipping costs, nor the costs derived from testing the tool to locate the issue.

5- Guarantee transfer is completely forbidden, the guarantee does not cover second-hand products.

6- During the guarantee application due to manufacturing defects or consistency issues, the product will remain under STAYER's custody in its facilities or its Authorized Technical Support Services. During this period of time the tool's owner is not entitled to receive a substitution tool in place of the product that is being repaired.

7- In order to correct the manufacturing defects or consistency issues contemplated in the guarantee terms, STAYER will only repair or substitute all the necessary components free of charge in order for the tool to perform according to the quality and safety standards. STAYER withholds the right to substitute the product for a similar one in cases where reparations would not be possible.

You can find this information in other languages at:

<https://www.stayer.en/>

# CONDITIONS GÉNÉRALES DE LA GARANTIE

Chez STAYER IBERICA S.A. (ci-après dénommée "STAYER"), des processus de contrôle stricts sont mis en œuvre pour garantir que tous les produits respectent les paramètres de sécurité et de qualité requis.

Afin de comprendre le champ d'application de ce document, nous établissons une distinction :

- Les consommateurs ou utilisateurs, tels que les personnes physiques agissant à des fins qui n'entrent pas dans le cadre de leur activité commerciale, industrielle, artisanale ou libérale. Les consommateurs au sens de cette règle sont également les personnes morales et les entités non constituées en société agissant sans but lucratif en dehors d'un commerce ou d'une entreprise.

- Les professionnels, tels que ceux qui tirent un avantage commercial, d'emploi ou d'affaires de l'utilisation d'un produit de la marque STAYER.

STAYER offre une garantie pour tous les outils électriques, les outils de jardinage et le matériel de soudage dans les conditions suivantes.

1- STAYER offre une garantie de 36 mois contre les défauts de fabrication ou les non-conformités pour l'utilisateur ou le consommateur, en tenant compte du fait que ce défaut de fabrication doit être facilement visible ou vérifiable, car le produit sera analysé dans nos laboratoires pour analyser la non-conformité. Dans le cas où le produit en question a été soumis à un usage industriel, professionnel ou similaire, cette garantie est limitée exclusivement à 12 mois à compter de la date d'achat par le premier acquéreur.

2- Les cas suivants ne sont pas couverts par la garantie :

a. Défaut du produit résultant de la non-application des mesures de sécurité et d'entretien indiquées dans le manuel d'instructions du produit.

b. L'outil a été endommagé par l'utilisation d'accessoires, de consommables ou de pièces détachées d'autres marques, qui ne sont pas compatibles avec le modèle original de STAYER ou qui sont défectueux et causent des dommages à l'équipement ou à l'outil.

c. La machine ou le produit a été manipulé, modifié ou réparé par du personnel extérieur au groupe STAYER ou à ses centres de service agréés.

d. Variations minimales des caractéristiques du produit, qui n'influencent pas son bon fonctionnement et sa valeur.

e. Les produits qui ont été connectés avec une tension ou une tension différente de celle indiquée dans les caractéristiques de l'équipement, provoquant une défaillance électrique.

f. Tout produit ayant subi une usure de l'une de ses parties, due à l'utilisation normale de l'outil, cette partie étant un consommable, un accessoire ou un élément sujet à l'usure qui doit être remplacé par son propre usage par l'utilisateur.

g. Tout produit présentant une défaillance, due à une mauvaise manipulation de l'outil, incompatible avec les utilisations ou applications indiquées dans le manuel de l'outil.

h. Produits dont la défaillance est due au fait que le propriétaire n'a pas correctement entretenu l'outil. L'acheteur est responsable de l'entretien du produit qu'il achète, afin de respecter sa durée de vie.

i. Les accessoires et consommables des outils, car ils ont une durée de vie limitée et s'usent dans des conditions normales d'utilisation.

3- Pour que la procédure de demande de garantie puisse être appliquée, le formulaire de réparation doit d'abord être rempli sous forme physique ou numérique, et traité directement avec le vendeur du produit ou avec les services d'assistance technique agréés correspondants. Une copie de la preuve d'achat doit être jointe, indiquant clairement la date à laquelle l'achat a été effectué. Les frais d'expédition ne sont pas couverts dans le cas où l'outil est envoyé au vendeur ou au service technique sans avoir été traité au préalable.

4- Si les centres de service agréés de STAYER ne détectent pas un défaut de conformité ou un vice de fabrication, STAYER ne prend pas en charge les frais d'expédition et d'essai.

5- La cession de la garantie existante est interdite, elle ne s'applique pas au matériel d'occasion.

6- Pendant l'application de la garantie pour non-conformité ou défauts de fabrication, l'équipement à réparer reste sous la garde de STAYER ou des centres de service agréés, sans que le consommateur ait le droit d'obtenir un équipement de remplacement pendant la période de réparation.

7- Afin de remédier aux non-conformités ou aux défauts de fabrication inclus dans les conditions de garantie, STAYER ne fera que réparer ou remplacer gratuitement toutes les pièces nécessaires pour que l'outil ou l'équipement fonctionne correctement, conformément aux paramètres de qualité et de sécurité. STAYER se réserve le droit de remplacer l'appareil par un appareil similaire dans les cas où la réparation de l'appareil n'est pas possible.

Vous pouvez trouver ces informations dans d'autres langues à l'adresse suivante

<https://www.stayer.es/>

# CONDIÇÕES GERAIS DA GARANTIA

Na STAYER IBERICA S.A. (doravante designada por "STAYER"), são realizados processos de controlo rigorosos para garantir que todos os produtos cumprem os parâmetros de segurança e qualidade exigidos.

Para compreender o âmbito do presente documento, diferenciamos:

- Consumidores ou utilizadores, tais como pessoas singulares que actuam para fins alheios à sua atividade comercial, industrial, artesanal ou profissional. Os consumidores na aceção desta regra são também as pessoas colectivas e as entidades não constituídas em sociedade que actuam sem fins lucrativos fora de uma atividade comercial ou empresarial.

- Profissionais, tais como aqueles que obtêm benefícios comerciais, laborais ou empresariais da utilização de qualquer produto da marca STAYER.

A STAYER oferece uma garantia para todas as ferramentas eléctricas, ferramentas de jardim e equipamento de soldadura nas seguintes condições.

1- A STAYER oferece uma garantia de 36 meses contra defeitos de fabrico ou não conformidades para o utilizador ou consumidor, tendo em conta que este defeito de fabrico deve ser facilmente visível ou verificável, uma vez que o produto será analisado nos nossos laboratórios para analisar a não conformidade. No caso de o produto em questão ter sido sujeito a uma utilização industrial, profissional ou similar, esta garantia é limitada exclusivamente a 12 meses a partir da data de compra pelo primeiro comprador.

2- Os casos seguintes não são cobertos pela garantia:

a. Defeito no produto, resultante da não aplicação das medidas de segurança e manutenção indicadas no manual de instruções do produto.

b. A ferramenta foi danificada devido à utilização de acessórios, consumíveis ou peças sobresselentes de outras marcas, que não são compatíveis com o modelo original da STAYER ou que são defeituosos e causam danos no equipamento ou na ferramenta.

c. A máquina ou o produto foi manuseado, modificado ou reparado por pessoal externo ao Grupo STAYER ou aos seus Centros de Assistência Autorizados.

d. Variações mínimas nas características do produto, que não influenciam o seu funcionamento correto e o valor do produto.

e. Produtos que tenham sido ligados com uma tensão ou voltagem diferente da indicada nas características do equipamento, provocando uma falha eléctrica.

f. Qualquer produto que tenha sofrido desgaste em alguma das suas partes, devido à utilização normal da ferramenta, sendo esta parte um consumível, acessório ou elemento sujeito a desgaste que deve ser substituído pela sua própria utilização pelo utilizador.

g. Qualquer produto que apresente uma falha, devido a um manuseamento incorreto da ferramenta, incompatível com as utilizações ou aplicações indicadas no manual da ferramenta.

h. Produtos que apresentam uma falha devido ao facto de o proprietário não ter efectuado uma manutenção adequada da ferramenta. O comprador é responsável pela manutenção do produto que compra, de modo a respeitar a sua vida útil.

i. Acessórios e consumíveis de ferramentas, porque têm uma vida útil limitada e desgastam-se em condições normais de utilização.

3- Para que o processo de reclamação da garantia seja aplicável, o formulário de reparação deve ser previamente preenchido, em formato físico ou digital, e processado diretamente com o vendedor do produto ou com os Serviços de Assistência Técnica Autorizada correspondentes. Deve ser anexada uma cópia do comprovativo de compra, indicando claramente a data de compra. Os custos de envio não são cobertos no caso de a ferramenta ser enviada ao vendedor ou ao serviço técnico sem ter sido previamente processada.

4- No caso de os Centros de Serviço Autorizados da STAYER não detectarem uma falta de conformidade ou um defeito de fabrico, a STAYER não suportará os custos de envio e de teste.

5- A cessão da garantia existente é proibida e não se aplica aos equipamentos em segunda mão.

6- Durante a aplicação da garantia por não-conformidade ou defeitos de fabrico, o equipamento a reparar ficará à guarda da STAYER ou dos Centros de Assistência Autorizados, sem que o consumidor tenha direito a obter um equipamento de substituição durante o período de reparação.

7- Para remediar as não-conformidades ou defeitos de fabrico incluídos nas condições de garantia, a STAYER apenas reparará ou substituirá gratuitamente todas as peças necessárias para que a ferramenta ou equipamento funcione corretamente de acordo com os parâmetros de qualidade e segurança. A STAYER reserva-se o direito de substituir o dispositivo por um dispositivo semelhante nos casos em que a reparação do dispositivo não seja possível.

Pode encontrar estas informações noutras línguas em

<https://www.stayer.es/>

# CONDIZIONI GENERALI DELLA GARANZIA

In STAYER IBERICA S.A. (di seguito denominata "STAYER") vengono eseguiti rigorosi processi di controllo per garantire che tutti i prodotti siano conformi ai parametri di sicurezza e qualità richiesti.

Per comprendere la portata di questo documento, distinguiamo:

- Consumatori o utenti, come le persone fisiche che agiscono per scopi estranei alla loro attività commerciale, imprenditoriale, artigianale o professionale. I consumatori ai sensi di questa norma sono anche le persone giuridiche e le entità non costituite in società che agiscono senza scopo di lucro al di fuori di un'attività commerciale o imprenditoriale.

- Professionisti, come coloro che traggono un vantaggio commerciale, lavorativo o aziendale dall'uso di qualsiasi prodotto a marchio STAYER.

STAYER offre una garanzia per tutti gli utensili elettrici, gli utensili da giardino e le attrezzature per la saldatura alle seguenti condizioni.

1- STAYER offre una garanzia di 36 mesi contro i difetti di fabbricazione o le non conformità per l'utente o il consumatore, tenendo conto che questo difetto di fabbricazione deve essere facilmente visibile o verificabile, in quanto il prodotto sarà analizzato nei nostri laboratori per analizzare la non conformità. Nel caso in cui il prodotto in questione sia stato sottoposto a uso industriale, professionale o simile, la garanzia è limitata esclusivamente a 12 mesi dalla data di acquisto da parte del primo acquirente.

2- I seguenti casi non sono coperti dalla garanzia:

a. Difetti del prodotto, derivanti dalla mancata applicazione delle misure di sicurezza e manutenzione indicate nel manuale di istruzioni del prodotto.

b. L'utensile è stato danneggiato a causa dell'uso di accessori, materiali di consumo o parti di ricambio di altre marche, che non sono compatibili con il modello STAYER originale o sono difettosi e causano danni all'apparecchiatura o all'utensile.

c. La macchina o il prodotto sono stati manipolati, modificati o riparati da personale estraneo al Gruppo STAYER o ai suoi Centri di assistenza autorizzati.

d. Variazioni minime nelle caratteristiche del prodotto, che non influenzano il suo corretto funzionamento e il valore del prodotto.

e. Prodotti che sono stati collegati con una tensione o un voltaggio diverso da quello indicato nelle caratteristiche dell'apparecchiatura, causando un guasto elettrico.

f. Qualsiasi prodotto che abbia subito un'usura in una qualsiasi delle sue parti, dovuta al normale utilizzo dell'utensile, essendo questa parte un materiale di consumo, un accessorio o un elemento soggetto a usura che deve essere sostituito dall'utente stesso.

g. Qualsiasi prodotto che presenti un guasto, dovuto

a un uso improprio dell'utensile, incompatibile con gli usi o le applicazioni indicate nel manuale dell'utensile.

h. Prodotti che presentano un guasto dovuto alla mancata manutenzione dell'utensile da parte del proprietario. L'acquirente è responsabile della manutenzione del prodotto acquistato, al fine di rispettarne la vita utile.

i. Accessori e materiali di consumo, perché hanno una durata limitata e si consumano nelle normali condizioni d'uso.

3- Affinché la procedura di richiesta di garanzia sia applicabile, il modulo di riparazione deve essere prima compilato in formato fisico o digitale ed elaborato direttamente con il venditore del prodotto o con il corrispondente Servizio di assistenza tecnica autorizzato. È necessario allegare una copia della prova d'acquisto, da cui risulti chiaramente la data in cui è stato effettuato l'acquisto. Le spese di spedizione non sono coperte nel caso in cui l'utensile venga inviato al venditore o al servizio tecnico senza essere stato preventivamente elaborato.

4- Nel caso in cui i Centri di Assistenza Autorizzati STAYER non rilevino un difetto di conformità o di fabbricazione, STAYER non si farà carico delle spese di spedizione e di collaudo.

5- La cessione della garanzia esistente è vietata e non si applica alle apparecchiature di seconda mano.

6- Durante l'applicazione della garanzia per non conformità o difetti di fabbricazione, l'apparecchiatura da riparare rimarrà sotto la custodia di STAYER o dei Centri di Assistenza Autorizzati, senza che il consumatore abbia il diritto di ottenere un'apparecchiatura sostitutiva durante il periodo di riparazione.

7- Per rimediare alle non conformità o ai difetti di fabbricazione inclusi nelle condizioni di garanzia, STAYER si limiterà a riparare o sostituire gratuitamente tutte le parti necessarie affinché l'utensile o l'attrezzatura funzioni correttamente secondo i parametri di qualità e sicurezza. STAYER si riserva il diritto di sostituire il dispositivo con un dispositivo simile nei casi in cui la riparazione del dispositivo non sia possibile.

Potete trovare queste informazioni in altre lingue al seguente indirizzo

<https://www.stayer.es/>







# STAYER



Área Empresarial Andalucía - Sector I  
Calle Sierra de Cazorla nº7  
C.P: 28320 Pinto (Madrid) SPAIN  
[helpdesk@grupostayer.com](mailto:helpdesk@grupostayer.com)  
[www.grupostayer.com](http://www.grupostayer.com)