

# DEXTER

**5**  
YEAR  
Guarantee\*

## Orbital sander

4200S2-125.5001

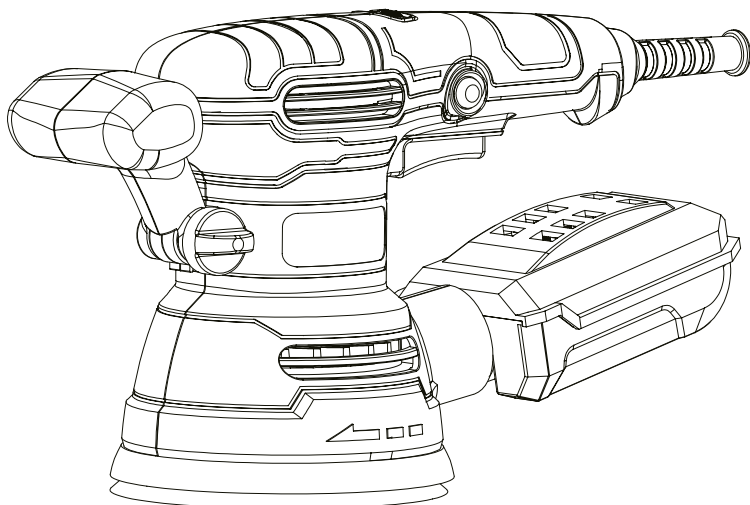

- FR** Ponceuse excentrique
- ES** Lijadora excéntrica
- PT** Lixadora excéntrica
- IT** Levigatrice orbitale
- EL** Εκκεντρικό τριβείο
- PL** Szlifierka orbitalna
- UA** Ексцентрикова шліфувальна машина
- RO** Șlefuitor cu excentric
- EN** Orbital sander



EAN CODE: 3276007931112

**FR** Mode d'emploi

**ES** Manual de Instrucciones

**PT** Manual de Instruções

**IT** Manuale di istruzioni

**EL** Εγχειρίδιο Οδηγιών

**PL** Instrukcja Obsługi













**UA** Інструкція з Експлуатації

**RO** Manual de Instrucțiuni

**EN** Instructions manual



## SYMBOLES

	Pour réduire le risque de blessure, l'utilisateur doit lire le manuel d'instructions.
	Conformément aux normes de sécurité essentielles applicables des directives européennes.
	Machine de classe II - Double isolation - Vous n'avez pas besoin de prise de terre.
	Indique un risque de blessures ou de dommages à l'outil en cas de non-respect des instructions de ce manuel.
	Indique un risque de choc électrique.
	Les appareils électriques ou électroniques défectueux et/ou mis au rebut doivent être collectés dans les lieux de recyclage appropriés.
	Débrancher immédiatement la fiche d'alimentation de la prise électrique si elle est endommagée ainsi que pendant les opérations d'entretien.
	Porter un équipement de protection oculaire.
	Porter un masque anti-poussière.
	Portez un équipement de protection auditive.
	Portez des chaussures de sécurité.
	Portez des gants de protection.
	Marquage de conformité indiquant que le produit est conforme aux réglementations techniques ukrainiennes applicables.

## SOMMAIRE

1. Utilisation prévue de la ponceuse orbitale
2. Consignes de sécurité
3. Description
4. Données techniques
5. Avant la mise en service de l'appareil
6. Fonctionnement
7. Entretien
8. Résolution de problèmes
9. Protéger notre environnement
10. Garantie
11. Vue éclatée avec liste des pièces
12. Déclaration de conformité CE

## 1. UTILISATION PRÉVUE DE LA PONSEUSE ORBITALE EXCENTRIQUE

Cette machine est conçue pour poncer à sec avec des papiers abrasifs à grain approprié. Elle convient pour le ponçage de surface du bois, du métal, du plastique et des surfaces peintes, l'enlèvement de couches de peinture ancienne, le ponçage intermédiaire et l'élimination de la rouille. Ne pas utiliser de machines, outils ou accessoires pour des applications additionnelles (voir les instructions du fabricant) ou des travaux autres que ceux pour lesquels ils ont été conçus. Toutes les autres applications sont expressément interdites.

## 2. CONSIGNES DE SÉCURITÉ

### AVERTISSEMENTS DE SÉCURITÉ GÉNÉRAUX POUR L'OUTIL ÉLECTRIQUE

 **AVERTISSEMENT! Lire tous les avertissements de sécurité, les instructions, les illustrations et les spécifications fournis avec cet outil électrique.** Ne pas suivre les instructions énumérées ci-dessous peut provoquer un choc électrique, un incendie et/ou une blessure sérieuse.

### CONSERVER TOUS LES AVERTISSEMENTS ET TOUTES LES INSTRUCTIONS POUR POUVOIR S'Y REPORTER ULTÉRIEUREMENT.

Le terme « outil électrique » dans les avertissements fait référence à votre outil électrique alimenté par le secteur (avec cordon d'alimentation) ou votre outil électrique fonctionnant sur batterie (sans cordon d'alimentation).

#### 1) SÉCURITÉ DE LA ZONE DE TRAVAIL

- A. Conserver la zone de travail propre et bien éclairée.** Les zones en désordre ou sombres sont propices aux accidents.
- B. Ne pas faire fonctionner les outils électriques en atmosphère explosive, par exemple en présence de liquides inflammables, de gaz ou de poussières.** Les outils électriques produisent des étincelles qui peuvent enflammer les poussières ou les fumées.
- C. Maintenir les enfants et les personnes présentes à l'écart pendant l'utilisation de l'outil électrique.** Les distractions peuvent vous faire perdre le contrôle de l'outil.

#### 2) SÉCURITÉ ÉLECTRIQUE

- A. Il faut que les fiches de l'outil électrique soient adaptées au socle. Ne jamais modifier la fiche de quelque façon que ce soit. Ne pas utiliser d'adaptateurs avec des outils électriques à branchement de terre.** Des fiches non modifiées et des socles adaptés réduisent le risque de choc électrique.
- B. Éviter tout contact du corps avec des surfaces reliées à la terre telles que les tuyaux, les radiateurs, les cuisinières et les réfrigérateurs.** Il existe un risque accru de choc électrique si votre corps est relié à la terre.
- C. Ne pas exposer les outils électriques à la pluie ou à des conditions humides.** La pénétration d'eau à l'intérieur d'un outil électrique augmente le risque de choc électrique.
- D. Ne pas maltraiter le cordon. Ne jamais utiliser le cordon pour porter, tirer ou débrancher l'outil électrique. Maintenir le cordon à l'écart de la chaleur, du lubrifiant, des arêtes vives ou des parties en mouvement.** Des cordons endommagés ou emmêlés augmentent le risque de choc électrique.
- E. Lorsqu'on utilise un outil électrique à l'extérieur, utiliser un prolongateur adapté à l'utilisation extérieure.** L'utilisation d'un cordon adapté à l'utilisation extérieure réduit le risque de choc électrique.
- F. Si l'usage d'un outil électrique dans un emplacement humide est inévitable, utiliser une alimentation protégée par un dispositif à courant différentiel résiduel (RCD).** L'usage d'un RCD réduit le risque de choc électrique.

#### 3) SÉCURITÉ DES PERSONNES

- A. Rester vigilant, regarder ce que vous êtes en train de faire et faire preuve de bon sens dans votre utilisation de l'outil électrique. Ne pas utiliser un outil électrique lorsque vous êtes fatigué ou sous l'emprise de drogues, de l'alcool ou de médicaments.** Un moment d'inattention en cours d'utilisation d'un outil électrique peut entraîner des blessures graves.
- B. Utiliser un équipement de protection individuelle. Toujours porter une protection pour les yeux.** Les équipements de protection individuelle tels que les masques contre les poussières, les chaussures de sécurité antidérapantes, les casques ou les protections auditives utilisés pour les conditions appropriées réduisent les blessures.
- C. Éviter tout démarrage intempestif. S'assurer que l'interrupteur est en position arrêt avant de brancher l'outil au secteur et/ou au bloc de batteries, de le ramasser ou de le porter.** Porter les outils électriques en ayant le doigt sur l'interrupteur ou brancher des outils électriques dont l'interrupteur est en position marche est source d'accidents.
- D. Retirer toute clé de réglage avant de mettre l'outil électrique en marche.** Une clé laissée fixée sur une partie tournante de l'outil électrique peut donner lieu à des blessures.
- E. Ne pas se précipiter. Garder une position et un équilibre adaptés à tout moment.** Cela permet un meilleur contrôle de l'outil électrique dans des situations inattendues.
- F. S'habiller de manière adaptée. Ne pas porter de vêtements amples ou de bijoux. Garder les cheveux et les vêtements à distance des parties en mouvement.** Des vêtements amples, des bijoux ou les cheveux longs peuvent être pris dans des parties en mouvement.

**G. Si des dispositifs sont fournis pour le raccordement d'équipements pour l'extraction et la récupération des poussières, s'assurer qu'ils sont connectés et correctement utilisés.** Utiliser des collecteurs de poussière peut réduire les risques dus aux poussières.

**H. Rester vigilant et ne pas négliger les principes de sécurité de l'outil sous prétexte que vous avez l'habitude de l'utiliser.** Une fraction de seconde d'inattention peut provoquer une blessure grave.

#### 4) UTILISATION ET ENTRETIEN DE L'OUTIL ÉLECTRIQUE

**A. Ne pas forcer l'outil électrique. Utiliser l'outil électrique adapté à votre application.** L'outil électrique adapté réalise mieux le travail et de manière plus sûre au régime pour lequel il a été construit.

**B. Ne pas utiliser l'outil électrique si l'interrupteur ne permet pas de passer de l'état de marche à arrêté et inversement.** Tout outil électrique qui ne peut pas être commandé par l'interrupteur est dangereux et il faut le réparer.

**C. Débrancher la fiche de la source d'alimentation et/ou enlever le bloc de batteries, s'il est amovible, avant tout réglage, changement d'accessoires ou avant de ranger l'outil électrique.** De telles mesures de sécurité préventives réduisent le risque de démarrage accidentel de l'outil électrique.

**D. Conserver les outils électriques à l'arrêt hors de la portée des enfants et ne pas permettre à des personnes ne connaissant pas l'outil électrique ou les présentes instructions de le faire fonctionner.** Les outils électriques sont dangereux entre les mains d'utilisateurs novices.

**E. Observer la maintenance des outils électriques et des accessoires. Vérifier qu'il n'y a pas de mauvais alignement ou de blocage des parties mobiles., de pièces cassées ou toute autre condition pouvant affecter le fonctionnement de l'outil électrique. En cas de dommages, faire réparer l'outil électrique avant de l'utiliser.** De nombreux accidents sont dus à des outils électriques mal entretenus.

**F. Garder affûtés et propres les outils permettant de couper.** Des outils destinés à couper correctement entretenus avec des pièces coupantes tranchantes sont moins susceptibles de bloquer et sont plus faciles à contrôler.

**G. Utiliser l'outil électrique, les accessoires et les lames, etc., conformément à ces instructions, en tenant compte des conditions de travail et du travail à réaliser.** L'utilisation de l'outil électrique pour des opérations différentes de celles prévues peut donner lieu à des situations dangereuses.

**H. Il faut que les poignées et les surfaces de préhension restent sèches, propres et dépourvues d'huiles et de graisses.** Des poignées et des surfaces de préhension glissantes rendent impossibles la manipulation et le contrôle en toute sécurité de l'outil dans les situations inattendues.

#### 5) MAINTENANCE ET ENTRETIEN

**A. Faire entretenir l'outil électrique par un réparateur qualifié utilisant uniquement des pièces de rechange identiques.** Cela assure le maintien de la sécurité de l'outil électrique.

#### Avertissements de sécurité concernant les ponceuses orbitales :

 **AVERTISSEMENT !** Le contact ou l'inhalation de poussières nocives ou toxiques provenant du ponçage de surfaces peintes au plomb, de bois et de métaux peut mettre en danger la santé de l'opérateur et des personnes présentes. Prenez des précautions spécifiques pour vous protéger de ces poussières, en respectant notamment les consignes suivantes :

- En plus d'utiliser un dispositif d'extraction des poussières et de veiller à ce que la zone de travail soit bien aérée, toutes les personnes pénétrant dans la zone de travail doivent porter un masque homologué spécialement conçu pour protéger des poussières toxiques/nocives.
- Les enfants et les femmes enceintes ne doivent pas entrer dans la zone de travail.
- Ne mangez pas, ne buvez pas et ne fumez pas dans la zone de travail. Tout bâtiment datant d'avant 1960 peut comporter des peintures contenant du plomb sur des surfaces en bois ou en métal. Si vous pensez que l'élément à traiter contient du plomb, demandez l'avis d'un professionnel.
- Certains produits en bois et en matériaux dérivés du bois, notamment les panneaux de fibres à densité moyenne (MDF), peuvent produire des poussières dangereuses pour la santé. Nous vous recommandons d'utiliser un masque facial homologué avec filtres remplaçables lors de l'utilisation de cet outil, en plus de l'utilisation d'un dispositif d'extraction des poussières.
- En cas d'utilisation de la ponceuse avec du métal, prenez garde aux étincelles qui peuvent enflammer la poussière dans le dispositif d'extraction des poussières ou l'aspirateur.
- Cette ponceuse est conçue pour être utilisée à deux mains. Adoptez une posture stable et veillez à ce que le câble d'alimentation n'entre pas en contact avec la machine ou ne s'accroche pas à d'autres objets, ce qui empêcherait la fin de la passe de ponçage.
- Assurez-vous d'avoir retiré les objets étrangers tels que les clous et les vis de la pièce avant de commencer le ponçage.
- Ne l'utilisez pas pour le ponçage à l'eau, uniquement pour le ponçage à sec.
- Dans la mesure du possible, fixez les petites pièces pour éviter qu'elles ne se déplacent sous la ponceuse. Fixez la pièce (une pièce serrée à l'aide de dispositifs de serrage ou dans un étau est maintenue plus solidement qu'à la main).
- Ne forcez pas la ponceuse, laissez l'outil faire le travail à une vitesse raisonnable. Si vous exercez une pression trop importante, l'outil sera en surcharge et le moteur ralentira, ce qui rendra le ponçage inefficace et entraînera des dommages éventuels au moteur de la ponceuse.

- Ne continuez pas à poncer si le papier abrasif est usé, déchiré ou très encrassé.
  - Ne touchez pas le papier abrasif en mouvement.
  - Portez en toutes circonstances un équipement de protection auditive.
- La température idéale de fonctionnement se situe entre 20 °C et 25 °C.

### 3. DESCRIPTION

1. Interrupteur de mise en MARCHE/ARRÊT
2. Boîtier du collecteur de poussière
3. Plateau de ponçage
4. Poignée pliante
5. Adaptateur pour aspirateur de Ø35 mm
6. Molette de réglage
7. Contrôleur de vitesse
8. Poignée à prise souple

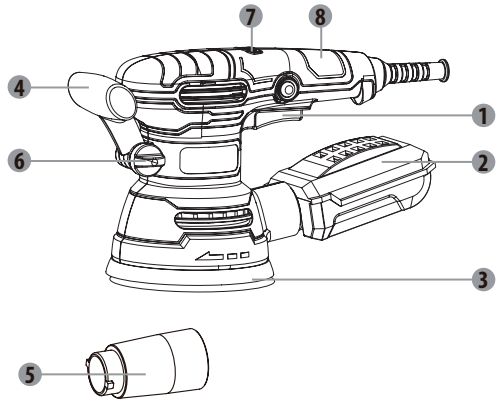

### 4. DONNÉES TECHNIQUES

Ponceuse orbitale	
Paramètre	Valeur
Tension d'alimentation	220-240 V~ 50 Hz
Puissance nominale	420 W
Vitesse de rotation à vide	8000-13000/min
Oscillations par minute	16000-26000 opm
Amplitude d'oscillation	5 mm
Excentricité	2,5 mm
Taille du plateau-support	125 mm
Classe de protection	II
Niveau de pression acoustique $L_{pA}$	82 dB(A) ( $K_{pA}=3$ dB(A))
Niveau de puissance acoustique $L_{WA}$	90 dB(A) ( $K_{WA}=3$ dB(A))
Valeur totale des vibrations	5,06 m/s <sup>2</sup> ( $K=1,5$ m/s <sup>2</sup> )



#### NOTE:

- La ou les valeurs totales déclarées de vibration et la ou les valeurs déclarées d'émission sonore ont été mesurées conformément à une méthode d'essai normalisée et peuvent être utilisées pour comparer des outils ;
- La ou les valeurs totales déclarées de vibration et la ou les valeurs déclarées d'émission sonore peuvent aussi être utilisées dans une évaluation préliminaire de l'exposition.



#### AVERTISSEMENT :

- L'émission de vibration et l'émission sonore pendant l'utilisation de l'outil électrique peuvent être différentes des valeurs déclarées selon les façons d'utiliser l'outil, en particulier le type de pièce à usiner.
- Il est nécessaire d'identifier les mesures de sécurité destinées à protéger l'opérateur qui sont basées sur une estimation de l'exposition dans les conditions réelles d'utilisation (en prenant en compte toutes les parties du cycle de manœuvres, telles que les moments où l'outil est hors tension et où il fonctionne à vide, en plus du temps d'actionnement de la manette). Selon

l'utilisation réelle du produit, les valeurs de vibration peuvent différer du total déclaré ! Adoptez des mesures appropriées pour vous protéger contre les expositions aux vibrations ! Tenez compte de l'ensemble du processus de travail, y compris les périodes pendant lesquelles le produit fonctionne à vide ou est éteint ! Les mesures appropriées comprennent, entre autres, l'entretien et le soin réguliers du produit et des outils d'application, le maintien des mains au chaud, des pauses périodiques et une planification appropriée des processus de travail !

- Il est recommandé à l'opérateur de porter une protection auditive.

## 5. AVANT LA MISE EN SERVICE DE L'APPAREIL



**AVERTISSEMENT : L'appareil doit être débranché du secteur avant sa mise en service.**

### Montage/changement du papier abrasif

Assurez-vous toujours que la machine est éteinte et que la fiche est retirée de la prise électrique avant d'effectuer un réglage.

1. Sélectionnez la qualité de papier abrasif requise.
2. Retirez toute poussière ou débris de la fixation auto-agrippante de la base.
3. Pour fixer le papier abrasif à fixation auto-agrippante, il suffit d'aligner les trous du papier abrasif sur ceux de la base de ponçage et d'appuyer fermement pour le mettre en place.
4. Pour retirer le papier abrasif, décollez-le de la base.



**AVERTISSEMENT : Ne continuez pas à utiliser la ponceuse avec un papier abrasif usé ou endommagé.**



**AVERTISSEMENT : N'utilisez pas le même papier abrasif pour le bois et le métal. Les particules métalliques s'incrusteront dans le papier abrasif et abîment les surfaces en bois.**



**AVERTISSEMENT : Veillez à nettoyer régulièrement la poussière accumulée sur la base sous le papier abrasif et à ne pas laisser le papier abrasif s'user complètement avant de le remplacer. Le non-respect de ces deux mesures de précaution peut endommager la partie auto-agrippante de la base et le papier abrasif ne se fixera pas correctement.**



**AVERTISSEMENT : Nettoyez régulièrement les ouïes d'aération de votre outil électrique. Le ventilateur du moteur aspire les poussières à l'intérieur du boîtier et une accumulation excessive de poudre métallique peut occasionner un danger électrique.**

### Montage du boîtier d'extraction de la poussière



**AVERTISSEMENT ! Toujours brancher le dispositif d'extraction de la poussière lors du ponçage.**

Nous vous recommandons d'utiliser en permanence un dispositif d'extraction des poussières. Il suffit de faire glisser le boîtier d'extraction de la poussière sur l'orifice d'extraction de la poussière. Veillez à ce que les orifices d'extraction de la poussière de la base de ponçage ne soient pas obstrués.

### Poignée pliante

La poignée peut être réglée à l'angle désiré lors de l'utilisation du produit.

1. Desserrer la molette de réglage pour desserrer la poignée.
2. Réglez la poignée dans la position de travail souhaitée afin de pouvoir tenir le produit en toute sécurité pendant l'opération.
3. Serrer la molette de réglage pour serrer la poignée.

## 6. FONCTIONNEMENT



**Ne pas poncer les surfaces en plâtre, (AVERTISSEMENT : dans ce cas, votre garantie est annulée) cela peut encrasser le moteur (brosses, roulements à billes, ...).**

### Sélection de la vitesse

Le variateur de vitesse permet de sélectionner la vitesse d'oscillation (également en cours de fonctionnement).

Tournez le régulateur de vitesse pour choisir la vitesse appropriée.

La vitesse optimale dépend du matériau et doit être déterminée par un essai pratique.

Niveau 1 : lent Niveau 6 : rapide

### Choix du papier abrasif

Le papier abrasif à gros grain est utilisé pour le traitement grossier de la plupart des matériaux, tandis que le papier à grain fin est utilisé pour les travaux de finition.

- Si la surface n'est pas plane, commencer le travail avec du papier abrasif à gros grain et continuer jusqu'à ce que la surface soit plane.
- Utilisez ensuite du papier à grain moyen pour éliminer les traces du traitement à l'aide du papier à gros grain.
- Pour terminer le travail, utilisez du papier abrasif à grain fin.

### **Installation du papier abrasif**

La ponceuse est équipée d'un plateau-support avec bande auto-agrippante (Velcro), qui permet de remplacer facilement et rapidement le papier abrasif.

Insérez les saillies situées au niveau de la partie de raccordement du boîtier de collecte de poussière dans la rainure coulissante de l'orifice d'évacuation de poussière, puis tournez-le vers la droite pour le fixer. Vérifiez que le boîtier de collecte de la poussière est bien fixé à l'orifice de sortie de la poussière.

Tirez doucement dessus (le boîtier de collecte de poussière est scellé par un joint torique en caoutchouc).

Le boîtier de collecte de poussière se trouve dans un boîtier en plastique. Pour le vider, il faut séparer la connexion à l'extrémité arrière du boîtier en plastique dans la direction opposée, puis jeter le contenu.

Le boîtier de collecte de poussière doit être fixé dans l'ordre inverse du démontage.

### **Extraction des poussières**

La ponceuse orbitale est équipée d'un boîtier à poussière qui permet de collecter la poussière et de maintenir la surface traitée propre.

- Faites glisser le support du boîtier à poussière sur la sortie d'évacuation des poussières et fixez-le en le tournant vers la droite.
- Vérifiez que le boîtier à poussière est fermement fixé sur la sortie d'évacuation des poussières en le tirant doucement (le boîtier à poussière est scellé par un joint torique en caoutchouc).

Le boîtier à poussière se trouve dans un boîtier en plastique. Pour le vider, il suffit de faire coulisser la partie inférieure du boîtier en plastique vers le bas et de retirer le boîtier à poussière de son support. Son contenu peut ensuite être éliminé. Le boîtier à poussière doit être fixé dans l'ordre inverse du démontage.

### **Mise en marche / à l'arrêt**

La tension du secteur doit correspondre à la tension indiquée sur la plaque signalétique de la ponceuse.

Mise en marche : Appuyez sur le bouton de l'interrupteur et maintenez-le enfoncé.

Mise à l'arrêt : Appuyez sur le bouton de l'interrupteur et relâchez-le.

### **Molette (roue) de réglage de la vitesse de rotation**

La ponceuse orbitale fonctionne à différentes vitesses de rotation. La vitesse de rotation est contrôlée à l'aide de la molette (roue) de réglage de la vitesse de rotation.

La commande de la vitesse de rotation permet de sélectionner la vitesse de rotation de l'outil électrique en fonction du matériau traité. La plage de réglage de la vitesse est comprise entre 1 et 6, plus MAX.

Plus le chiffre figurant sur le pourtour de la molette (roue) de réglage de la vitesse de rotation est élevé, plus la vitesse de rotation de la ponceuse est élevée.

La sélection de la vitesse de rotation appropriée s'effectue lorsque la ponceuse orbitale est en marche, sans charge, le bouton de verrouillage de l'interrupteur étant enfoncé.

La vitesse de rotation sélectionnée lorsque la ponceuse fonctionne sous charge peut être inférieure.

### **Utilisation de la ponceuse orbitale**

- Toute la surface du plateau-support doit reposer sur la surface traitée.
- Mettez la ponceuse en marche et appliquez une pression modérée ; déplacez-la sur le matériau traité en effectuant des mouvements circulaires, dans le sens transversal ou dans le sens de la longueur.
- Pour un traitement grossier, utilisez du papier abrasif à gros grain, pour un traitement de finition, utilisez du papier à grain fin. Il est préférable de déterminer le type de papier abrasif en procédant à des essais.
- En fin de polissage, réduisez la pression, soulevez la ponceuse au-dessus de la surface traitée et n'éteignez l'outil qu'ensuite.

## 7. ENTRETIEN



Débranchez toujours l'outil avant d'effectuer un réglage ou une opération d'entretien. Si le remplacement du cordon d'alimentation est nécessaire, il doit être effectué par le fabricant ou son agent afin d'éviter tout danger.

Débranchez immédiatement l'outil si le cordon d'alimentation est endommagé.

Veillez à ne pas exposer cet outil à la pluie.

Si les brosses en carbone doivent être remplacées, le faire faire par un réparateur qualifié (toujours remplacer les deux brosses en même temps).

### Nettoyage

N'utilisez pas de solvant pour nettoyer les pièces en plastique. La plupart des pièces en plastique sont susceptibles d'être détériorées par de nombreux types de solvants vendus dans le commerce. Utilisez des chiffons propres pour enlever la saleté, les poussières de carbone, etc.

### Lubrification

Tous les roulements sont lubrifiés avec une quantité suffisante de lubrifiant de haute qualité pour l'ensemble de la durée de vie de l'outil dans des conditions d'utilisation normales. Par conséquent, aucune lubrification supplémentaire n'est nécessaire.

## 8. RÉOLUTION DE PROBLÈMES

Les dysfonctionnements supposés sont souvent dus à des problèmes que l'utilisateur peut régler lui-même. Par conséquent, inspectez l'outil en vous reportant à cette rubrique. Dans la plupart des cas, le problème peut être résolu rapidement.



**AVERTISSEMENT ! N'essayez pas d'effectuer d'autres manipulations que celles décrites dans le manuel d'instructions ! Si vous n'arrivez pas à régler le problème par vous-même, toutes les autres opérations d'inspection, de maintenance ou de réparation ne doivent être effectuées que par un centre de réparation agréé ou un spécialiste de qualifications similaires !**

Problème	Causes probables	Solution
L'outil ne démarre pas	Pas de branchement à l'alimentation électrique	Brancher à l'alimentation électrique
	La fiche ou le cordon d'alimentation est défectueux	Faire vérifier par un électricien spécialisé
	Autre défaut électrique du produit	Faire vérifier par un électricien spécialisé
Le produit n'atteint pas sa puissance maximale	La rallonge ne convient pas à l'utilisation de ce produit	Utiliser une rallonge appropriée
	La tension de l'alimentation électrique (par exemple, du générateur) est trop basse	Brancher à une autre source d'alimentation
	Les sorties d'air sont obstruées	Nettoyer les sorties d'air
	Vitesse trop lente	Augmenter la vitesse
Performance non satisfaisante	La feuille de ponçage est usée.	La remplacer par une feuille de ponçage neuve
	La feuille de ponçage ne convient pas au matériau de la pièce à travailler.	Utiliser un papier abrasif approprié

## 9. PROTÉGER NOTRE ENVIRONNEMENT



Les produits électriques ne doivent pas être jetés avec les ordures ménagères. Recyclez-les dans les déchèteries prévues à cet effet. Contactez les autorités locales ou les magasins pour obtenir des conseils sur le recyclage.

La présence de substances dangereuses dans les équipements électriques et électroniques peut avoir des effets sur l'environnement et la santé humaine.

Pour sa mise au rebut, cet outil peut également être retourné à la quincaillerie ou au vendeur (ou au revendeur Dexter).

## 10. GARANTIE

Les produits Dexter sont conçus selon les standards de qualité des produits grand public les plus exigeants.

Ce produit est couvert par une garantie de 5 ans à compter de la date d'achat. Cette garantie couvre tous les défauts de fabrication ou de matériel.

En cas de panne, reportez-vous d'abord à la page de résolution de problèmes (problèmes et solutions) de la brochure ; si le problème persiste, adressez-vous au magasin le plus proche.

Votre magasin fera tout son possible pour résoudre le problème.

Les réparations et les remplacements de pièces ne prolongent pas la durée de la garantie initiale.

Les pannes résultant de l'usure normale ou d'une mauvaise utilisation du produit ne sont pas couvertes par la garantie. Cela concerne notamment les interrupteurs, le disjoncteur de sécurité et les moteurs, en cas d'usure.

Veuillez noter qu'il existe des conditions de garantie spécifiques pour certains pays.

En cas de doute, veuillez vérifier auprès de votre point de vente.

Pour que les réclamations relatives à la garantie soient prises en compte, les éléments suivants sont nécessaires :

- Fournir une preuve d'achat
- Qu'aucune réparation et/ou aucun changement de pièces n'ait été effectué par un tiers.
- Que le problème ne soit pas dû à l'usure normale.
- Que les travaux d'entretien et de réparation nécessaires aient été effectués correctement.
- Qu'il n'y ait pas eu de forçage, de manipulation incorrecte, d'utilisation non autorisée ou d'accident.
- Qu'il n'y ait pas eu de détérioration due à une surchauffe résultant de l'obstruction du bloc ventilateur.
- Qu'aucun travail n'ait été effectué sur le produit par une personne non qualifiée et qu'aucune réparation inadaptée n'ait été tentée.
- Que l'outil n'ait jamais été démonté ou ouvert.
- Que l'outil n'ait jamais été placé dans un environnement humide (rosée, pluie, immersion dans l'eau, etc.).
- Qu'aucune pièce non conforme n'ait été utilisée (pièces non fabriquées par DEXTER), alors qu'elles s'avèrent être à l'origine de la détérioration.
- Que l'outil n'ait pas été utilisé de manière inadaptée (ponçage des surfaces en plâtre, surcharge de l'outil, ou utilisation d'accessoires non homologués).
- Qu'aucun dommage ne soit dû à des causes externes ou à des corps étrangers tels que du sable ou des pierres.
- Qu'aucun dommage n'ait été causé par le non-respect des recommandations de sécurité et des instructions d'utilisation.

Le produit doit être utilisé dans des conditions d'utilisation normales et non à des fins professionnelles.





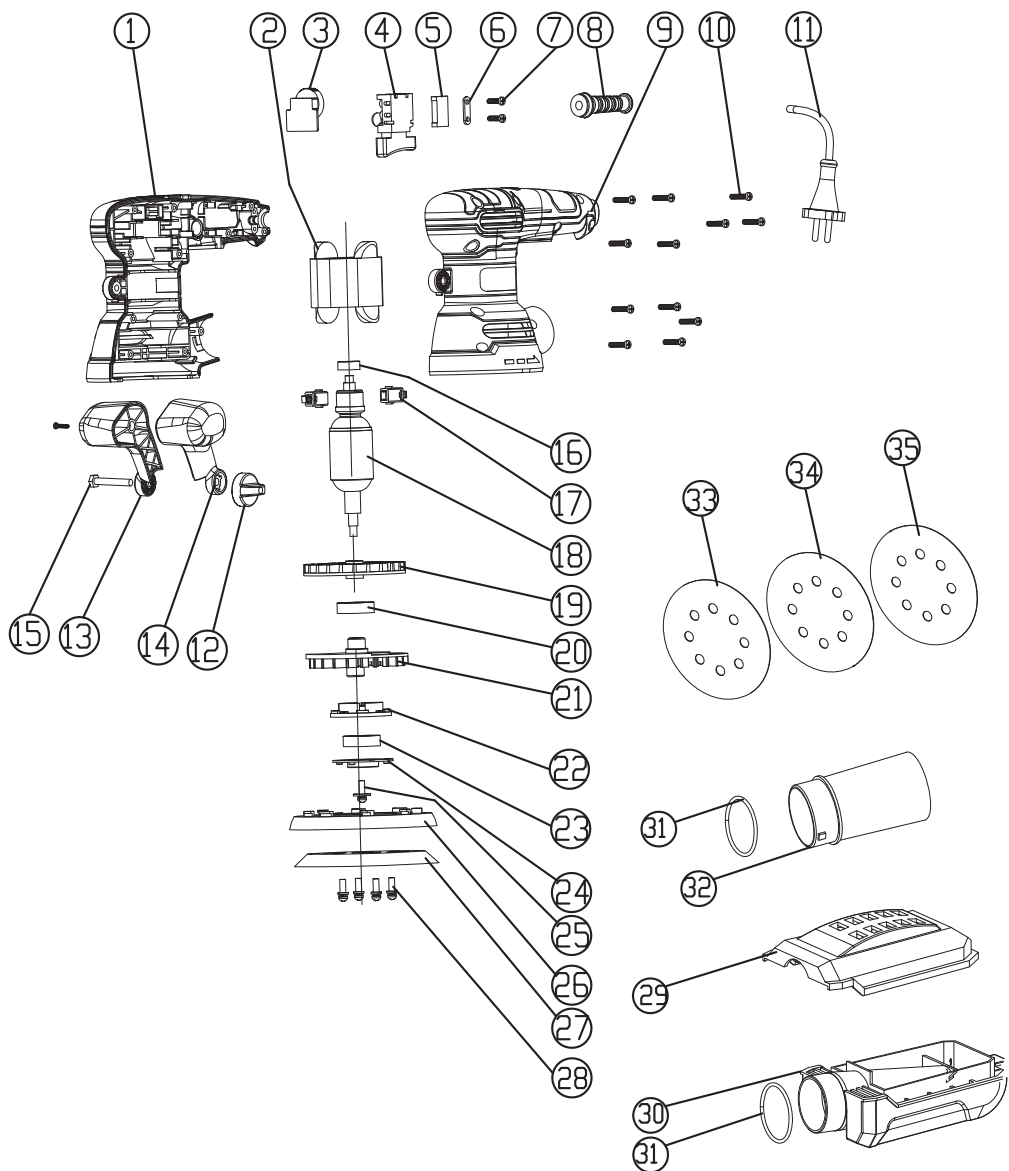







Sont donc exclus de cette garantie les produits utilisés par les entreprises, les autorités locales ainsi que les sociétés proposant une location d'équipement payante ou gratuite.

# 11. VUE ÉCLATÉE AVEC LISTE DES PIÈCES



N°	Description	Qté	N°	Description	Qté
1	Partie droite du boîtier	1	19	Ventilateur auto-aspirant	1
2	Ensemble stator	1	20	Palier 6002RS	1
3	Circuit de régulation de vitesse	1	21	Ventilateur équilibré	1
4	Interrupteur	1	22	Corps de palier	1
5	Condensateur	1	23	Palier 6002RS	1
6	Plaque de fixation du câble	1	24	Plaque de couvercle de palier	1
7	Vis taraudeuse ST3.9x12	2	25	Vis avec rondelle M6x14	1
8	Gaine du câble	1	26	Carter de protection	1
9	Partie gauche du boîtier	1	27	Patin de ponçage	1
10	Vis taraudeuse ST3.9x17	13	28	Vis avec rondelle M5x12	4
11	Cordon d'alimentation	1	29	Couvercle de boîtier à poussière + Tissu non tissé	1
12	Molette de poignée auxiliaire (écrou de retenue M5)	1	30	Boîtier à poussière	1
13	Poignée auxiliaire droite	1	31	Joint torique 30x2.1	2
14	Poignée auxiliaire gauche	1	32	Adaptateur pour aspirateur	1
15	Vis hexagonale extérieure M5x32	1	33	Papier abrasif G40	1
16	Palier 607	1	34	Papier abrasif G80	1
17	Brosse en carbone	2	35	Papier abrasif G120	1
18	Ensemble rotor	1			

## SÍMBOLOS

	El usuario deberá leer atentamente el manual de instrucciones para reducir el riesgo de sufrir lesiones.
	En conformidad con las normas básicas de seguridad aplicables de las directivas europeas.
	Máquina de clase II - Doble aislamiento - No necesita enchufe con toma de tierra.
	Indica riesgo de lesiones personales o daños a la herramienta en caso de incumplimiento de las instrucciones de este manual.
	Indica peligro de descarga eléctrica.
	Los aparatos eléctricos o electrónicos defectuosos o desechados deberán recogerse en los lugares de reciclaje adecuados.
	Desconecte inmediatamente el enchufe de la toma de corriente si el cable estuviera dañado y durante el mantenimiento.
	Utilice protección ocular.
	Utilice una mascarilla antipolvo.
	Utilice protección auditiva.
	Utilice calzado de protección.
	Utilice guantes de protección.
	Marcado de conformidad que indica que el producto cumple con las normativas técnicas ucranianas aplicables.

## ÍNDICE

1. Uso previsto de la lijadora orbital
2. Instrucciones de seguridad
3. Descripción
4. Datos técnicos
5. Antes de poner el equipo en funcionamiento
6. Funcionamiento
7. Mantenimiento
8. Resolución de problemas
9. Proteger nuestro medio ambiente
10. Garantía
11. Despiece con lista de piezas
12. Declaración CE de conformidad

## 1. USO PREVISTO DE LA LIJADORA ORBITAL EXCÉNTRICA

Esta máquina está destinada al lijado en seco con papeles abrasivos de grano adecuado. Es adecuada para el lijado de superficies de madera, metal, plástico y superficies pintadas, la eliminación de capas de pintura vieja, el lijado intermedio y la eliminación de óxido. No utilice máquinas, herramientas ni accesorios para otras aplicaciones y fines que no sean aquellos para los que han sido diseñados (véanse las instrucciones del fabricante). Queda expresamente excluida cualquier otra aplicación.

## 2. INSTRUCCIONES DE SEGURIDAD

### ADVERTENCIAS GENERALES DE SEGURIDAD DE LAS HERRAMIENTAS ELÉCTRICAS

 **¡ADVERTENCIA!** Lea todas las advertencias de seguridad, instrucciones, ilustraciones y especificaciones suministradas con esta herramienta eléctrica. El incumplimiento de todas las instrucciones enumeradas a continuación podría dar lugar a descargas eléctricas, incendios o lesiones graves.

### GUARDE TODAS LAS ADVERTENCIAS E INSTRUCCIONES PARA FUTURAS CONSULTAS.

El término “herramienta eléctrica” en las advertencias se refiere a la herramienta eléctrica alimentada por la red eléctrica (con cable) o a la que funciona con batería (inalámbrica).

### 1) SEGURIDAD EN EL ÁREA DE TRABAJO

- A. Mantenga el área de trabajo limpia y bien iluminada.** Las áreas desordenadas u oscuras son propensas a accidentes.
- B. No utilice herramientas eléctricas en atmósferas explosivas como, por ejemplo, en presencia de líquidos, gases o polvo inflamables.** Las herramientas eléctricas generan chispas que pueden causar la ignición del polvo o los gases.
- C. Mantenga alejados a los niños y a los transeúntes cuando esté utilizando una herramienta eléctrica.** Las distracciones podrían hacerle perder el control.

### 2) SEGURIDAD ELÉCTRICA

- A. Los enchufes de las herramientas eléctricas deberán coincidir con la toma de corriente. No modifique nunca el enchufe en modo alguno. No utilice ningún adaptador para enchufes con las herramientas eléctricas conectadas a tierra.** No modificar los enchufes ni las tomas de corriente reduce el riesgo de descargas eléctricas.
- B. Evite el contacto corporal con superficies conectadas a tierra o a masa, como tuberías, radiadores, cocinas eléctricas y frigoríficos.** El riesgo de sufrir descargas eléctricas aumentará si su cuerpo hace de conductor a tierra o a masa.
- C. No exponga las herramientas eléctricas a condiciones de lluvia o de humedad.** La entrada de agua en una herramienta eléctrica aumentará el riesgo de descarga eléctrica.
- D. No manipule de forma brusca el cable. No utilice nunca el cable para transportar la herramienta, tirar de ella ni desconectarla. Mantenga el cable alejado de fuentes de calor, aceite, bordes afilados o piezas en movimiento.** Los cables dañados o enredados aumentan el riesgo de descarga eléctrica.
- E. Cuando utilice una herramienta eléctrica al aire libre, emplee un alargador adecuado para uso en exteriores.** El uso de un cable adecuado para exteriores reducirá el riesgo de descarga eléctrica.
- F. Si el uso de una herramienta eléctrica en un lugar húmedo fuera inevitable, utilice una toma de corriente protegida por un dispositivo de corriente residual (RCD).** El uso de un RCD reducirá el riesgo de descarga eléctrica.

### 3) SEGURIDAD PERSONAL

- A. Manténgase alerta, observe lo que está haciendo y utilice el sentido común al manejar una herramienta eléctrica. No utilice una herramienta eléctrica si sintiera cansancio o si estuviera bajo la influencia de drogas, alcohol o medicamentos.** Un momento de descuido mientras se utilizan herramientas eléctricas podría tener como resultado graves lesiones.
- B. Utilice un equipo de protección individual (EPI). Utilice siempre protección ocular.** Los equipos de protección, como la máscara antipolvo, los zapatos de seguridad antideslizantes, el casco o la protección auditiva utilizados para las condiciones adecuadas reducirán las lesiones personales.
- C. Impida que el dispositivo se encienda de forma accidental. Asegúrese de que el interruptor se encuentre en la posición de apagado antes de conectar la herramienta a la toma de corriente o a la batería, recogerla o transportarla.** Llevar herramientas eléctricas con el dedo en el interruptor o activar herramientas eléctricas que tengan el interruptor activado podría causar accidentes.
- D. Retire cualquier llave de ajuste u otro tipo de llave antes de encender la herramienta eléctrica.** Una llave acoplada a una parte giratoria de la herramienta eléctrica podría tener como resultado lesiones.
- E. No adopte una postura forzada. Mantenga una posición y un equilibrio adecuados en todo momento.** Esto le permitirá un mejor control de la herramienta eléctrica en situaciones inesperadas.
- F. Utilice ropa adecuada. No lleve ropa suelta ni joyas. Mantenga el pelo, la ropa y los guantes alejados de las piezas móviles.** La ropa holgada, las joyas o el pelo suelto podrían engancharse en las partes móviles.
- G. Si se proporcionaran dispositivos para la conexión de instalaciones de extracción y eliminación del polvo, asegúrese de que estén correctamente conectados y de que se utilicen de manera apropiada.** El uso de un colector de polvo puede reducir los peligros relacionados con este.

**H. No permita que la familiaridad adquirida con el uso frecuente de las herramientas le haga confiarse e ignorar los principios de seguridad.** Una acción descuidada puede causar lesiones graves en una fracción de segundo.

#### 4) USO Y MANTENIMIENTO DE LAS HERRAMIENTAS ELÉCTRICAS

- A. No fuerce la herramienta eléctrica. Utilice la herramienta eléctrica correcta para su aplicación.** La herramienta eléctrica correcta llevará a cabo la tarea mejor y de forma más segura al ritmo para el que fue diseñada.
- B. No utilice la herramienta eléctrica si el interruptor no la enciende y apagara.** Cualquier herramienta eléctrica que no se pueda controlar con el interruptor es peligrosa y deberá repararse.
- C. Desconecte el enchufe de la toma de corriente o retire la batería de la herramienta eléctrica, si fuera posible, antes de hacer ajustes, cambiar accesorios o almacenar herramientas eléctricas.** Estas medidas preventivas de seguridad reducirán el riesgo de que la herramienta eléctrica pueda ponerse en marcha accidentalmente.
- D. Almacene fuera del alcance de los niños las herramientas eléctricas que no se usen. No permita utilizar la herramienta eléctrica a las personas que no estén familiarizadas con ella o con estas instrucciones.** Las herramientas eléctricas son peligrosas en manos de usuarios no formados.
- E. Encárguese del mantenimiento de las herramientas eléctricas y los accesorios. Compruebe si las piezas móviles están desalineadas o encasquilladas, si alguna pieza está rota o si hay cualquier otra cuestión que pudiera afectar al funcionamiento de la herramienta eléctrica. Si estuviera dañada, repare la herramienta eléctrica antes de su uso.** Muchos accidentes se deben a un mantenimiento deficiente de las herramientas eléctricas.
- F. Mantenga las herramientas de corte afiladas y limpias.** Las herramientas de corte mantenidas adecuadamente con los bordes afilados tienen menos probabilidades de encasquillarse y son más fáciles de controlar.
- G. Utilice la herramienta eléctrica, los accesorios, las brocas y demás componentes de acuerdo con estas instrucciones, teniendo en cuenta las condiciones de trabajo y la tarea que vaya a realizar.** Utilizar la herramienta eléctrica para operaciones distintas de las previstas podría dar lugar a una situación peligrosa.
- H. Mantenga las empuñaduras y las superficies de agarre secas, limpias y sin aceite ni grasa.** Las empuñaduras y las superficies de agarre resbaladizas impiden la manipulación y el control seguros de la herramienta en situaciones inesperadas.

#### 5) SERVICIO

- A. Su herramienta eléctrica solo deberá ser reparada por una persona cualificada y que use únicamente piezas de repuesto idénticas.** Esto garantizará que se mantenga la seguridad de la herramienta eléctrica.

#### Advertencias de seguridad sobre la lijadora orbital:

 **¡ADVERTENCIA!** El contacto o la inhalación de polvos nocivos/tóxicos procedentes del lijado de superficies, maderas y metales pintados con plomo puede poner en peligro la salud del operario y de los transeúntes. Tenga especial cuidado para protegerse frente a estos polvos, incluyendo lo siguiente:

- Todas las personas que penetren en la zona de trabajo deberán llevar una máscara homologada especialmente diseñada para la protección frente a polvos nocivos o tóxicos, además de usar la instalación de extracción de polvo y mantener el área de trabajo perfectamente ventilada.
  - Los niños y las mujeres embarazadas no deberán entrar en la zona de trabajo.
  - No coma, beba ni fume en el área de trabajo. Los edificios anteriores a 1960 podrían tener pintura con contenido de plomo en las superficies de madera o metálicas. Si sospechara que una pieza de trabajo contiene plomo, solicite asesoramiento profesional.
  - Algunas maderas y algunos productos de tipo madera, especialmente los tableros de fibra de densidad media (MDF), pueden producir polvos peligrosos para la salud. Por lo tanto, se recomienda que, además de utilizar el correspondiente sistema de extracción de polvo, se utilice también una máscara de protección facial homologada que cuente con filtros sustituibles al usar esta herramienta.
  - Cuando utilice la lijadora sobre metal, sea consciente de que las chispas podrían prender el polvo del interior del sistema de extracción del polvo o aspirador.
  - Esta lijadora está diseñada para trabajar con las dos manos. Adopte una postura estable y asegúrese de que el cable de red no pueda entrar en contacto con la máquina ni quedar atrapado en otros objetos e impedir la finalización del pase de lijado.
  - Asegúrese de haber retirado cualquier objeto extraño, como pueden ser clavos y tornillos, de la pieza de trabajo antes de iniciar el lijado.
  - No utilice la lijadora para el lijado en húmedo; úsela únicamente en seco.
  - Cuando sea posible, fije las piezas de trabajo más pequeñas para evitar que se muevan bajo la lijadora. Fije la pieza (una pieza amortazada con dispositivos de sujeción o en un tornillo de banco estará sujeta de modo más seguro que a mano).
  - No fuerce la lijadora; deje que la herramienta realice el trabajo a una velocidad razonable. Se producirá sobrecarga si se ejerce demasiada presión y el motor se ralentiza, lo que provocará un lijado ineficaz y posibles daños al motor de la lijadora.
  - No continúe utilizando papel de lija gastado, rasgado o que se atasque mucho.
  - No toque el papel de lija en movimiento.
  - Emplee siempre protección auditiva.
- La temperatura ideal de funcionamiento es de 20 °C a 25 °C.

### 3. DESCRIPCIÓN

1. Interruptor de encendido/apagado
2. Caja de recogida del polvo
3. Placa base de lijado
4. Empuñadura plegable
5. Adaptador de aspiración para Ø35 mm
6. Pomo de ajuste
7. Regulador de velocidad
8. Empuñadura blanda

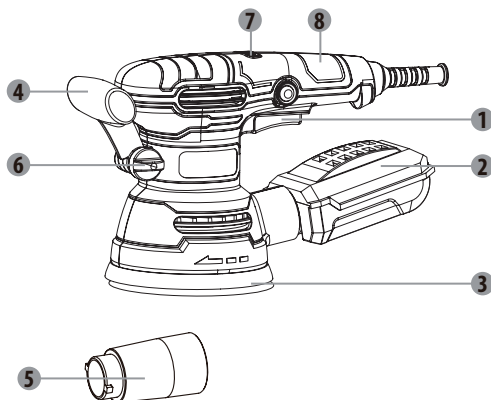

### 4. DATOS TÉCNICOS

Lijadora Orbital	
Parámetro	Valor
Tensión de alimentación	220-240 V- 50 Hz
Potencia nominal	420 W
Velocidad de rotación en vacío	8000-13000/min
Oscilaciones por minuto	16000-26000 opm
Recorrido de oscilación	5 mm
Excentricidad	2,5 mm
Tamaño de la almohadilla de soporte	125 mm
Clase de protección	II
Nivel de presión acústica de emisión $L_{pA}$	82 dB(A) ( $K_{pA} = 3$ dB(A))
Nivel de potencia acústica $L_{WA}$	90 dB(A) ( $K_{WA} = 3$ dB(A))
Valor total de emisión de vibraciones	5,06 m/s <sup>2</sup> ( $K=1,5$ m/s <sup>2</sup> )



#### NOTA:

- Los valores totales declarados de vibración y los valores declarados de emisión de ruido se han medido en conformidad con un método de comprobación estándar y pueden utilizarse para comparar distintas herramientas.
- Los valores totales declarados de vibración y los valores declarados de emisión de ruido también pueden utilizarse para una evaluación preliminar de la exposición.



#### ADVERTENCIA:

- Las emisiones de vibraciones y de ruido durante el uso real de la herramienta eléctrica podrían diferir de los valores declarados en función de las formas en las que se utilice la herramienta, especialmente del tipo de piezas de trabajo procesadas.
- Deberán identificarse medidas de seguridad para proteger al operario que estén basadas en una estimación de la exposición en las condiciones reales de uso (teniendo en cuenta todas las partes del ciclo operativo, como los momentos en los que la herramienta está apagada y cuando está funcionando en vacío, además del tiempo de activación). Dependiendo del uso real del producto, los valores de vibraciones podrían diferir del total declarado. Adopte las medidas adecuadas para protegerse de la exposición a las vibraciones. Tenga en cuenta todo el proceso de trabajo, incluidos los períodos en los que el producto funciona sin carga o está apagado. Las medidas adecuadas incluyen, entre otras, el mantenimiento y el cuidado regulares del producto y de las herramientas de aplicación, mantener las manos calientes, realizar pausas periódicas y planificar adecuadamente los procesos de trabajo.
- Se recomienda que el operario utilice protección auditiva.

## 5. ANTES DE PONER EL EQUIPO EN FUNCIONAMIENTO



**ADVERTENCIA:** El dispositivo deberá estar desconectado de la corriente antes de ponerlo en funcionamiento.

### Montaje/cambio del papel de lija

Asegúrese siempre de que la máquina esté apagada y el enchufe retirado de la toma de corriente antes de realizar cualquier ajuste.

1. Seleccione el grado del papel de lija deseado.
2. Retire cualquier polvo o restos del sistema autoadherente de la base.
3. Para acoplar el papel de lija de tipo autoadherente, simplemente alinee los orificios del papel de lija con los orificios de la base de lijado y presione firmemente para introducirlo en su sitio.
4. Para retirar el papel de lija, despéguelo de la base.



**ADVERTENCIA:** No continúe utilizando la lijadora con un papel de lija que esté excesivamente gastado o dañado.



**ADVERTENCIA:** No utilice el mismo papel de lija para madera y metal. Las partículas metálicas se incrustarán en el papel de lija y producirán abrasiones en una superficie de madera.



**ADVERTENCIA:** Asegúrese de limpiar periódicamente la acumulación de polvo en la base debajo del papel de lija y de no dejar que el papel de lija se desgaste completamente antes de sustituirlo. El incumplimiento de estas dos medidas de precaución podría conducir a daños en los ganchos y las presillas de la base y el papel de lija no se fijará correctamente.



**ADVERTENCIA:** Limpie los respiraderos de su herramienta eléctrica periódicamente. El ventilador del motor extraerá el polvo del interior de la carcasa y la acumulación excesiva de polvo metálico podría causar peligros eléctricos.

### Montaje de la caja de extracción del polvo



**¡ADVERTENCIA!** Conecte siempre la extracción del polvo cuando lije.

Le recomendamos utilizar siempre el dispositivo de extracción de polvo. Simplemente deslice la caja de extracción del polvo sobre el puerto de extracción del polvo. Mantenga siempre libres de cualquier obstrucción los orificios de extracción del polvo de la base de lijado.

### Empuñadura plegable

La empuñadura podrá cambiarse al ángulo deseado al utilizar el producto.

1. Afloje el pomo de ajuste para aflojar la empuñadura.
2. Ajuste la empuñadura a la posición de trabajo deseada para poder sujetar el producto con seguridad durante el uso.
3. Apriete el pomo de ajuste para apretar la empuñadura.

## 6. FUNCIONAMIENTO



**No lije superficies de yeso (ADVERTENCIA: En este caso su garantía quedará anulada); esto podría obstruir el motor (escobillas, rodamientos de bolas, ...).**

### Selección de la velocidad

El índice de oscilación puede seleccionarse con el controlador de la velocidad (también durante el funcionamiento).

Gire el controlador de velocidad para seleccionar la velocidad adecuada.

La velocidad óptima depende del material, y deberá determinarse llevando a cabo una prueba práctica.

Etapas: 1: lento    Etapas: 6: rápido

### Elección del papel de lija

El papel de lija de grano grueso se utiliza para el tratamiento basto de la mayoría de los materiales, mientras que el papel de grano fino se emplea para trabajos de acabado.

- Cuando la superficie no esté lisa, comience el trabajo con papel de lija de grano grueso y continúe hasta que la superficie esté lisa.
- A continuación, utilice papel de grano medio para eliminar los restos de procesado grueso.
- Para terminar el trabajo, utilice papel de lija de grano fino.

## **Instalación del papel de lija**

La lijadora dispone de una almohadilla de soporte con cierre autoadherente (Velcro), que permite sustituir el papel de lija con facilidad y rapidez.

- Sujete el papel de lija pegado a la almohadilla de soporte asegurándose de que los orificios del papel de lija coincidan con los orificios de la almohadilla de soporte y, a continuación, presione para garantizar una descarga eficaz del polvo.
- Para retirar el papel de lija, sepárelo por un lado y luego tire de él.

Utilice papel abrasivo perforado para que el polvo pueda llegar a los orificios de extracción de la almohadilla de soporte para la instalación de la descarga del polvo. Antes de sustituir el papel de lija usado por uno nuevo, asegúrese de eliminar el polvo y cualquier resto de suciedad de la almohadilla de soporte de la lijadora, utilizando una herramienta como un cepillo o una brocha.

## **Extracción del polvo**

La lijadora orbital incorpora una caja para recoger el polvo y mantener limpia la superficie procesada.

Inserte las protuberancias de la parte de conexión de la caja de recogida del polvo en la ranura de deslizamiento del puerto de descarga del polvo y, a continuación, gírela a la derecha para fijarla.

Compruebe si la caja de recogida del polvo está fijada de forma segura a la salida de polvo.

Tire con cuidado (la caja de recogida del polvo está sellada con una junta de goma).

La caja del polvo está ubicada dentro de una carcasa de plástico.

Para vaciarla, deberá separarse la conexión del extremo de cola de la caja de plástico en la dirección opuesta, y podrá desecharse su contenido.

La caja del polvo deberá fijarse en el orden opuesto al del desmontaje.

## **Encendido y apagado**

La tensión de red deberá coincidir con la tensión indicada en la placa de características de la lijadora.

Encendido: Pulse el botón interruptor y manténgalo pulsado.

Apagado: Presione y suelte el botón del interruptor.

## **Pomo de control de la velocidad de rotación (rueda)**

La lijadora orbital funciona a varias velocidades de rotación. La velocidad de rotación se controla mediante el pomo de control de velocidad de rotación (rueda).

El control de la velocidad de rotación permite seleccionar la velocidad de rotación de la herramienta eléctrica adecuada para el material procesado. El rango de control de la velocidad es de 1-6, además de MAX.

Cuanto más alto sea el número que aparece en la circunferencia del pomo de control de la velocidad de rotación (rueda) mayor será la velocidad de rotación de la lijadora.

La selección apropiada de la velocidad de rotación se realiza cuando la lijadora orbital está en funcionamiento, sin carga, cuando el botón de bloqueo del interruptor está pulsado.

La velocidad de rotación seleccionada cuando la lijadora funciona bajo carga podría ser inferior.

## **Funcionamiento de la lijadora orbital**

- Toda la superficie de la almohadilla de soporte deberá descansar sobre la superficie procesada.
- Encienda la lijadora y aplique una presión moderada; desplácela sobre el material procesado con movimientos circulares, en sentido transversal o longitudinal.
- Para el procesado basto, utilice papel de lija de grano basto; para el procesado de acabado, utilice papel de grano fino. Lo mejor es elegir el tipo de papel de lija mediante el método de ensayo y error.
- Cuando termine de pulir, reduzca la presión, levante la lijadora por encima de la superficie procesada y solo después apague la herramienta.

## 7. MANTENIMIENTO



Desconecte siempre el dispositivo antes de realizar cualquier operación de ajuste o mantenimiento. Si fuera necesario sustituir el cable de alimentación, deberá hacerlo el fabricante o su representante para evitar riesgos de seguridad.

Desconecte de la toma de corriente de inmediato si el cable de alimentación estuviera dañado.

Asegúrese de no exponer esta herramienta a la lluvia.

Si fuera necesario sustituir las escobillas de carbono, encargue dicha operación a un técnico de servicio cualificado (sustituya siempre las dos escobillas a la vez).

### Limpieza

No utilice disolventes cuando limpie las piezas de plástico de la herramienta. La mayoría de las piezas de plástico son susceptibles de sufrir daños por diferentes tipos de disolventes comerciales y podrían resultar dañadas por su uso. Utilice paños limpios para eliminar la suciedad, el polvo de carbono, etc.

### Lubricación

Todos los rodamientos de esta herramienta están lubricados con una cantidad suficiente de lubricante de alta calidad para toda la vida útil de la unidad en condiciones normales de funcionamiento, por lo que no es necesaria ninguna lubricación adicional.

## 8. RESOLUCIÓN DE PROBLEMAS

Los funcionamientos anómalos sospechosos se deben a menudo a causas que los usuarios pueden solucionar por sí mismos. Por este motivo, le pedimos que verifique el producto ateniéndose a las indicaciones incluidas en este apartado. En la mayoría de los casos, el problema podrá resolverse rápidamente



**¡ADVERTENCIA! ¡Lleve a cabo únicamente los pasos descritos en las presentes instrucciones! Cualquier trabajo de inspección, mantenimiento y reparación adicional deberá ser efectuado por un centro de servicio autorizado o un especialista de cualificación similar si no pudiera resolver el problema por su cuenta.**

Problema	Causa probable	Solución
<b>El producto no se enciende</b>	No está conectado a la alimentación	Conecte a la alimentación
	El cable de alimentación o el enchufe es defectuoso	Comprobación por parte de un electricista especializado
	Otro fallo eléctrico en el producto	Comprobación por parte de un electricista especializado
<b>El producto no alcanza la potencia máxima</b>	El cable alargador no es adecuado para el funcionamiento de este producto	Utilice un cable alargador adecuado
	La fuente de alimentación (p. ej., generador) tiene un voltaje demasiado bajo	Conecte a otra fuente de alimentación
	Las aberturas de ventilación están bloqueadas	Limpie las aberturas de ventilación
	Velocidad demasiado lenta	Aumente la velocidad
<b>Resultado no satisfactorio</b>	La hoja de lija está gastada	Reemplácela por una nueva
	La hoja de lija no es adecuada para el material de la pieza de trabajo	Utilice papel de lija apropiado

## 9. PROTEGER NUESTRO MEDIO AMBIENTE



Los productos eléctricos no deberán eliminarse junto con los residuos domésticos. Recíclelos en los puntos limpios especiales para dicho efecto. Póngase en contacto con las autoridades locales o con su distribuidor para obtener consejos sobre el reciclaje.

■ Efectos potenciales nocivos sobre el medioambiente y la salud humana como resultado de la presencia de sustancias peligrosas en los equipos eléctricos y electrónicos.

Para desecharla, esta herramienta también podrá devolverse a la tienda o al vendedor (o a un distribuidor de Dexter).

## 10. GARANTÍA

Los productos Dexter están diseñados de acuerdo con los estándares de calidad más exigentes para productos destinados al público en general.

Este producto está cubierto por una garantía de 5 años a contar desde la fecha de compra. Dicha garantía cubre todos los defectos de fabricación o materiales.

En caso de avería, consulte en primer lugar, la página de resolución de problemas (problemas y soluciones) del manual. Si el problema persistiera, consulte con el personal de su tienda más cercana.

El personal de su tienda hará todo lo posible para resolver el problema.

La reparación y la sustitución de piezas no ampliarán la duración del período de garantía inicial.

Las averías resultantes del desgaste y la rotura normales o del uso inadecuado del producto no estarán cubiertas por la garantía. Esto incluye, entre otras cosas, los interruptores, el disyuntor del circuito de seguridad y los motores, en caso de desgaste.

Tenga en cuenta que no existen términos de garantía específicos para ciertos países.

En caso de duda, consulte con su punto de venta.

Para que se tengan en cuenta las reclamaciones relativas a la garantía, será necesario lo siguiente:

- Proporcionar un comprobante de compra.
- Que no se hayan realizado reparaciones ni cambios de piezas por parte de un tercero.
- Que el problema no esté relacionado con el desgaste y la rotura normales.
- Que se hayan llevado a cabo correctamente las operaciones de mantenimiento y de reparación necesarias.
- Que no haya existido funcionamiento forzado, manipulación inadecuada, uso no autorizado ni accidentes.
- Que no se haya producido ningún deterioro debido al sobrecalentamiento resultante del atasco del bloque del ventilador.
- Que no se hayan llevado a cabo trabajos en el producto por parte de una persona no cualificada, y que no se hayan realizado reparaciones incorrectas.
- Que no se haya desmontado ni abierto la herramienta.
- Que la herramienta no haya estado expuesta a un entorno húmedo (rocío, lluvia, sumergida en agua..).
- Que no se hayan utilizado piezas incorrectas o piezas no fabricadas por Dexter, y que demuestren ser la causa del deterioro.
- Que la herramienta no se haya usado inapropiadamente (lijado de superficies de yeso, sobrecarga de la misma o uso de accesorios no homologados).
- Que no se hayan producido daños resultantes de causas externas o cuerpos extraños, como arena o piedras.
- Que no se hayan producido daños resultantes del incumplimiento de las recomendaciones de seguridad y las instrucciones de uso.

El producto deberá utilizarse en circunstancias de uso normales y con fines no profesionales.





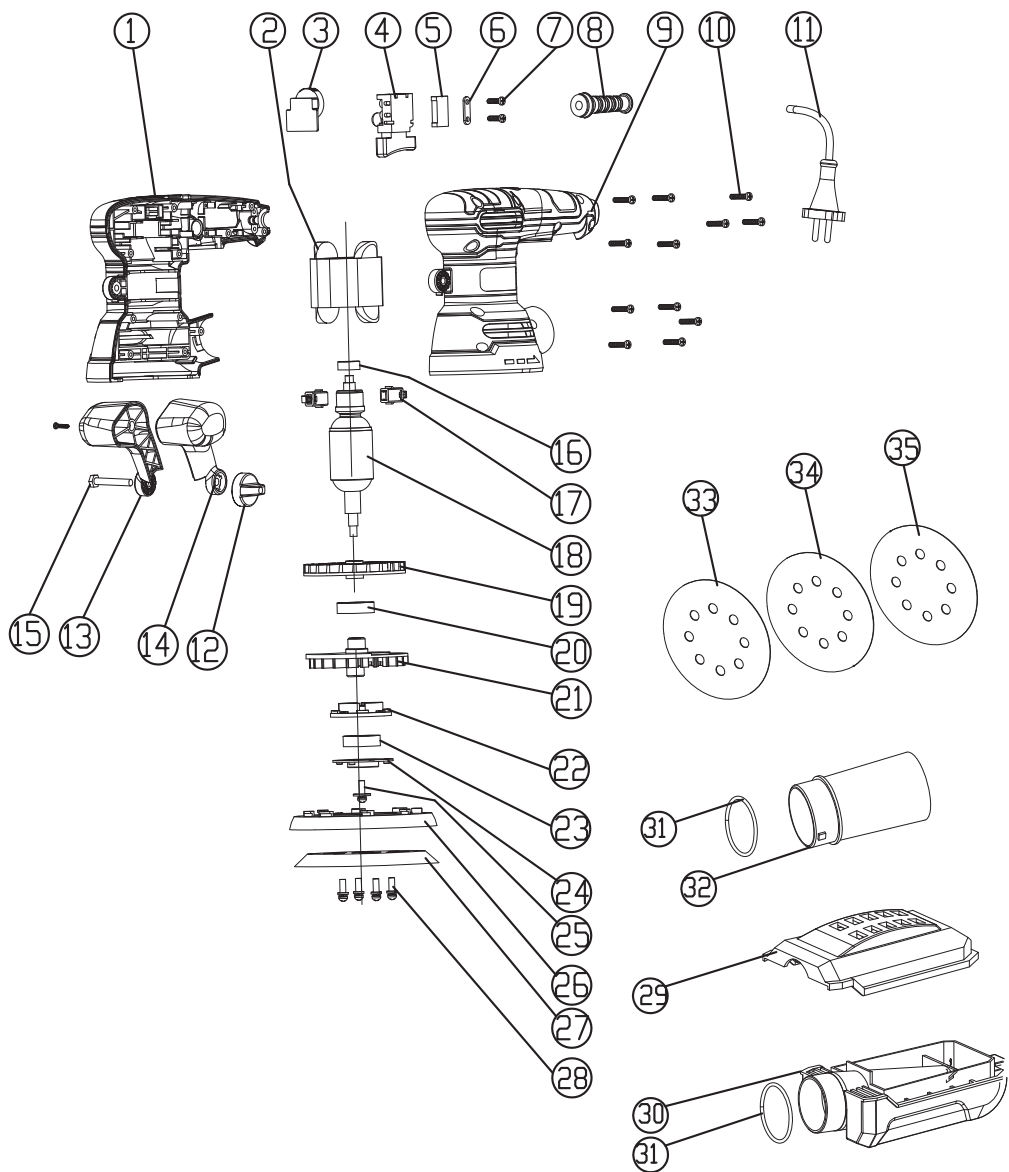







Por lo tanto, quedan excluidos de esta garantía los productos utilizados por empresas, autoridades locales, así como empresas que ofrezcan alquileres de pago o préstamo gratuito de equipos.

# 11. DESPIECE CON LISTA DE PIEZAS



<b>N.º</b>	<b>Descripción</b>	<b>Cant.</b>	<b>N.º</b>	<b>Descripción</b>	<b>Cant.</b>
1	Carcasa derecha	1	19	Ventilador con autosucción	1
2	Conjunto del estátor	1	20	Rodamiento 6002RS	1
3	Placa de circuitos de regulación de la velocidad	1	21	Ventilador equilibrado	1
4	Interruptor	1	22	Bloque de rodamientos	1
5	Condensador	1	23	Rodamiento 6002RS	1
6	Placa sujetacables	1	24	Placa de protección del rodamiento	1
7	Tornillo autorroscante ST3.9x12	2	25	Tornillo con arandela M6x14	1
8	Vaina del cable	1	26	Cubierta de protección	1
9	Carcasa izquierda	1	27	Almohadilla de lijado	1
10	Tornillo autorroscante ST3.9x17	13	28	Tornillo con arandela M5x12	4
11	Cable de alimentación	1	29	Cubierta de caja para el polvo + Tela no tejida	1
12	Pomo de empuñadura auxiliar (tuerca de retención M5)	1	30	Caja para el polvo	1
13	Empuñadura auxiliar derecha	1	31	Junta tórica 30x2.1	2
14	Empuñadura auxiliar izquierda	1	32	Adaptador de aspiración	1
15	Tornillo hexagonal de salida M5x32	1	33	Papel abrasivo G40	1
16	Rodamiento 607	1	34	Papel abrasivo G80	1
17	Escobilla de carbono	2	35	Papel abrasivo G120	1
18	Conjunto del rotor	1			

## SÍMBOLOS

	Para reduzir o risco de lesões, o utilizador deve ler o manual de instruções.
	Em conformidade com as normas de segurança essenciais aplicáveis das diretivas europeias.
	Máquina de classe II - Duplo isolamento - Não necessita de ficha com ligação à terra.
	Indica o risco de ferimentos pessoais ou danos na ferramenta em caso de incumprimento das instruções deste manual.
	Indica perigo de choque elétrico.
	Os aparelhos elétricos ou eletrónicos avariados e/ou fora de uso devem ser recolhidos nos locais de reciclagem adequados.
	Desligue imediatamente a ficha da rede eléctrica se o cabo ficar danificado e durante a manutenção.
	Utilize proteção ocular.
	Utilize máscara contra o pó.
	Utilize proteção de ouvidos.
	Utilize calçado de proteção
	Utilize luvas de proteção.
	Marcação da conformidade do produto com os regulamentos técnicos aplicáveis na Ucrânia.

## ÍNDICE

1. Utilização prevista da lixadora orbital
2. Instruções de segurança
3. Descrição
4. Dados técnicos
5. Antes de colocar o equipamento em funcionamento
6. Funcionamento
7. Manutenção
8. Resolução de problemas
9. Proteja o nosso ambiente
10. Garantia
11. Vista explodida com lista das peças
12. Declaração de conformidade

## 1. UTILIZAÇÃO PREVISTA DA LIXADORA EXCÊNTRICA ORBITAL

Esta máquina foi concebida para lixar a seco com papéis abrasivos (lixas) de grão adequado. É adequada para o desbaste de superfícies de madeira, metal, plástico e superfícies pintadas, remoção de camadas de tinta velha, desbaste intermédio e remoção de ferrugem. Não utilize máquinas, ferramentas e acessórios para aplicações adicionais (consulte as instruções do fabricante) para trabalhos que não sejam aqueles para os quais foram criados. Todas as outras aplicações estão expressamente excluídas.

## 2. INSTRUÇÕES DE SEGURANÇA

### AVISOS GERAIS DE SEGURANÇA DA FERRAMENTA ELÉTRICA

 **AVISO! Leia todos os avisos de segurança, instruções, ilustrações e especificações fornecidos com esta ferramenta elétrica.** O descumprimento de todas as instruções enumeradas abaixo pode resultar em choques elétricos, incêndios e/ou ferimentos graves.

### GUARDE TODOS OS AVISOS E INSTRUÇÕES PARA REFERÊNCIA FUTURA

O termo “ferramenta elétrica” nos avisos refere-se à sua ferramenta elétrica operada com ligação à rede de alimentação elétrica (com fios) ou operada com a bateria (sem fios).

#### 1) SEGURANÇA NA ÁREA DE TRABALHO

- A. Mantenha a área de trabalho limpa e iluminada.** Áreas desarrumadas ou escuras são propensas a acidentes.
- B. Não manuseie as ferramentas elétricas em atmosferas explosivas, como no caso da presença de líquidos, gases ou poeiras inflamáveis.** As ferramentas elétricas criam faíscas que podem incendiar as poeiras ou os fumos.
- C. Mantenha as crianças e os transeuntes afastados quando estiver a utilizar uma ferramenta elétrica.** As distrações podem causar a perda do controlo.

#### 2) SEGURANÇA ELÉTRICA

- A. As fichas das ferramentas elétricas devem corresponder à tomada de alimentação. Nunca modifique de forma alguma a ficha. Não utilize fichas adaptadoras com ferramentas elétricas ligadas à terra (aterradas).** As fichas não modificadas e correspondentes às tomadas de alimentação elétrica reduzem o risco de choque elétrico.
- B. Evite o contacto do corpo com superfícies ligadas à terra ou aterradas, tais como tubos, radiadores, fogões e frigoríficos.** Existe um risco acrescido de choque elétrico se o seu corpo estiver ligado à terra ou em contacto com dispositivos aterrados.
- C. Não exponha as ferramentas elétricas a chuva ou a condições de humidade.** O contacto da ferramenta elétrica com a água aumenta o risco de choque elétrico.
- D. Tenha cuidado com o cabo. Nunca utilize o cabo para transportar, puxar ou desligar a ferramenta elétrica. Mantenha o cabo afastado de fontes de calor, óleo, rebordos afiados ou peças móveis.** Os cabos danificados ou emaranhados aumentam o risco de choque elétrico.
- E. Quando estiver a operar uma ferramenta elétrica no exterior, utilize um cabo de extensão adequado para esse fim.** A utilização de um cabo adequado para utilização no exterior reduz o risco de choque elétrico.
- F. Se for inevitável operar uma ferramenta elétrica num local húmido, utilize uma fonte de alimentação protegida por um dispositivo de corrente residual (RCD).** A utilização de um RCD reduz o risco de choque elétrico.

#### 3) SEGURANÇA PESSOAL

- A. Mantenha-se atento, tenha cuidado com o que está a fazer e utilize o bom senso quando estiver a operar uma ferramenta elétrica. Não utilize uma ferramenta elétrica se estiver cansado ou sob a influência de drogas, álcool ou medicação.** Um momento de desatenção ao operar ferramentas elétricas pode resultar em ferimentos pessoais graves.
- B. Utilize equipamento de proteção individual. Utilize sempre proteção ocular.** Os equipamentos de proteção, tais como máscara antipoeira, calçados de segurança antiderrapantes, capacete ou proteção para os ouvidos, utilizados em condições adequadas, reduzirão a possibilidade de ferimentos.
- C. Previna arranques involuntários. Certifique-se de que o interruptor está na posição OFF (desligado) antes de ligar à fonte de alimentação e/ou bateria, agarrar ou transportar a ferramenta.** Transportar ferramentas elétricas com o dedo no interruptor ou ligar à energia ferramentas elétricas que tenham o interruptor ligado é propício a acidentes.
- D. Remova qualquer chave inglesa ou de ajuste antes de ligar a ferramenta elétrica.** Uma chave de torque ou de ajuste deixada abandonada sobre uma peça rotativa da ferramenta elétrica pode resultar em ferimentos pessoais.
- E. Não se debruce sobre a peça. Mantenha sempre o apoio dos pés e o equilíbrio adequados.** Isto permite um melhor controlo da ferramenta elétrica em situações inesperadas.
- F. Utilize vestuário adequado. Não utilize roupa solta ou acessórios. Mantenha o cabelo, o vestuário e as luvas afastados das peças em movimento.** As roupas soltas, os acessórios ou o cabelo comprido podem ser apanhados pelas peças em movimento.
- G. Se existirem dispositivos para a ligação de instalações de extração e recolha de pó, garantir que estes estão ligados e são utilizados corretamente.** A utilização de instalações de recolha de poeiras pode reduzir os perigos relacionados com

poeiras.

**H. Não deixe que a familiaridade adquirida com a utilização frequente das ferramentas lhe permita tornar-se complacente e ignorar os princípios de segurança.** Uma ação descuidada pode causar ferimentos graves em uma fração de segundos.

#### 4) UTILIZAÇÃO E CUIDADOS COM FERRAMENTAS ELÉTRICAS

- A. Não force a ferramenta elétrica. Utilize a ferramenta elétrica correta para a sua aplicação.** A ferramenta elétrica correta fará o trabalho da melhor forma e da maneira mais segura ao ritmo para o qual foi concebida.
- B. Não utilize a ferramenta elétrica se o interruptor de ligar e desligar não funcionar corretamente.** Qualquer ferramenta elétrica que não possa ser controlada pelo interruptor é perigosa e deve ser reparada.
- C. Desligue a ficha da fonte de alimentação e/ou remova a bateria da ferramenta elétrica, se for amovível, antes de fazer quaisquer ajustes, substituir acessórios, ou armazenar ferramentas elétricas.** Tais medidas preventivas de segurança reduzem o risco de arranque acidental da ferramenta elétrica.
- D. Guarde as ferramentas elétricas inativas fora do alcance das crianças e não permita que pessoas não familiarizadas com a ferramenta elétrica ou com estas instruções possam operar a ferramenta.** As ferramentas elétricas são perigosas nas mãos de utilizadores sem a devida formação.
- E. Faça a manutenção das ferramentas elétricas e dos acessórios. Verifique se as peças móveis estão desalinhas ou presas, se há peças partidas ou qualquer outra condição que possa afetar o funcionamento da ferramenta elétrica. Se estiver danificada, mande reparar a ferramenta elétrica antes de utilizar.** Muitos acidentes são causados por ferramentas elétricas com manutenção deficiente.
- F. Mantenha as ferramentas de corte afiadas e limpas.** As ferramentas de corte com arestas cortantes afiadas com uma manutenção adequada têm menos probabilidade de se prenderem e são mais fáceis de controlar.
- G. Utilize a ferramenta elétrica, os acessórios e as brocas, etc. de acordo com as presentes instruções, tendo em conta as condições de trabalho e o trabalho a realizar.** A utilização da ferramenta elétrica para utilizações diferentes das previstas poderia resultar numa situação perigosa.
- H. Mantenha as pegas e alças de suporte da ferramenta secas, limpas e não oleosas.** As pegas e as superfícies de apreensão escorregadias não permitem um manuseamento e controlo seguros da máquina em situações inesperadas.

#### 5) MANUTENÇÃO

**A. A manutenção da ferramenta elétrica deve ser realizada por um técnico qualificado com recurso apenas de peças de substituição idênticas.** Isto garantirá que a segurança da ferramenta elétrica seja mantida.

##### Avisos de segurança da lixadora orbital:

 **AVISO!** O contacto ou a inalação de poeiras nocivas/tóxicas resultantes do lixamento de superfícies pintadas com chumbo, madeiras e metais pode pôr em perigo a saúde do operador e das pessoas que se encontrem nas proximidades. Tome precauções especiais contra estas poeiras, incluindo as seguintes:

- Todas as pessoas que entram na área de trabalho devem usar uma máscara aprovada, especialmente concebida para a proteção antipó nocivos/tóxicos, além de utilizarem a instalação de extração de pó e manterem a área de trabalho bem ventilada.
- Crianças e mulheres grávidas não devem entrar na área de trabalho.
- Não coma, beba ou fume na área de trabalho. Qualquer edifício construído antes de 1960 pode conter tinta com chumbo em superfícies de madeira ou metal. Se suspeitar que uma peça de trabalho contenha chumbo, procure aconselhamento profissional.
- Algumas madeiras e produtos tipo madeira, especialmente o MDF (Medium Density Fibreboard), podem produzir poeiras que podem ser perigosas para a saúde. Recomendamos que use uma máscara para o rosto aprovada, com filtros que podem ser substituídos ao usar esta máquina, além da utilização do acessório de extração da poeira.
- Ao utilizar a lixadeira com metal, tenha em atenção que as faíscas podem incendiar o pó do sistema de extração ou do aspirador.
- Esta lixadeira foi concebida para ser utilizada com duas mãos. Adote uma posição estável e certifique-se de que o cabo de alimentação não entra em contacto com a máquina ou fica preso noutros objetos que impeçam a passagem da lixa e a conclusão do trabalho.
- Certifique-se de que removeu objetos estranhos, como pregos e parafusos, da peça em que está a trabalhar antes de começar a lixar.
- Não utilize a lixadora para lixar com água, apenas para lixar a seco.
- Sempre que possível, fixe as peças mais pequenas em que está a trabalhar de modo a evitar que se desloquem sob a lixadora. Fixe a peça de trabalho (uma peça de trabalho fixada com dispositivos de fixação ou num torno é mantida mais segura do que à mão).
- Não force a lixadeira; deixe a ferramenta fazer o trabalho a uma velocidade razoável. Haverá sobrecarga se for aplicada demasiada pressão sobre a peça e o motor abrandar, resultando num lixamento ineficaz e possíveis danos no motor da lixadeira.
- Não continue a utilizar papel de lixa gasto, rasgado ou muito obstruído.
- Não toque no papel de lixa em movimento.
- Utilize sempre uma proteção auditiva.

A temperatura de trabalho ideal situa-se entre 20°C e 25°C.

### 3. DESCRIÇÃO

1. Interruptor de ligar/desligar
2. Caixa de recolha de pó
3. Placa de base para lixar
4. Pega dobrável
5. Adaptador para o aspirador de Ø35mm
6. Botão de ajuste
7. Controlador de velocidade
8. Pega macia

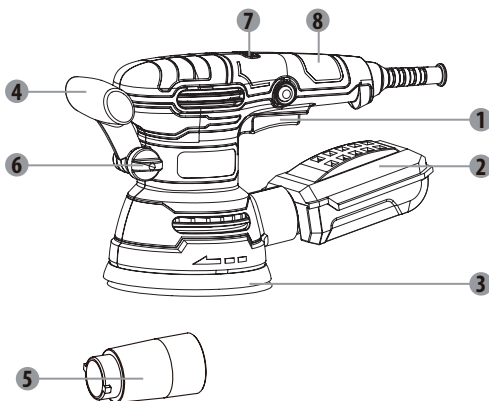

### 4. DADOS TÉCNICOS

Lixado orbital	
Parâmetro	Valor
Tensão de alimentação	220-240V- 50Hz
Potência nominal	420 W
Velocidade de rotação em vazio	8000-13000/min
Oscilações por minuto	16000-26000 opm
Trajeto de oscilação	5 mm
Excentricidade	2,5 mm
Tamanho do disco de apoio	125 mm
Classe de proteção	II
Nível de pressão de emissão sonora $L_{pA}$	82 dB(A) ( $K_{pA}=3dB(A)$ )
Nível de potência sonora $L_{WA}$	90 dB(A) ( $K_{WA}=3dB(A)$ )
Valor total da vibração	5,06 $m/s^2$ ( $K=1,5m/s^2$ )



#### NOTA:

- O(s) valor(es) total(is) de vibração declarado(s) e o(s) valor(es) de emissão de ruído declarado(s) foram medidos de acordo com um método de teste normalizado e podem ser utilizados para comparar uma ferramenta com outra;
- O(s) valor(es) total(is) de vibração declarado(s) e o(s) valor(es) de emissão de ruído declarado(s) podem também ser utilizados numa avaliação preliminar da exposição.



#### AVISO:

- As emissões de vibrações e de ruído durante a utilização efetiva da ferramenta elétrica podem diferir dos valores declarados, dependendo da forma como a ferramenta é utilizada e, em especial, do tipo de peça a trabalhar.
- Identifique medidas de segurança para proteger o operador, baseadas numa estimativa da exposição nas condições reais de utilização (tendo em conta todas as partes do ciclo de funcionamento, tais como os períodos em que a ferramenta está desligada e em que está a funcionar em vazio, para além do tempo de disparo). Dependendo da utilização efetiva do produto, os valores de vibração podem diferir do total declarado! Adote medidas adequadas para se proteger contra as exposições às vibrações! Considere todo o processo de trabalho, incluindo os períodos em que o produto está a funcionar sem carga ou desligado! As medidas adequadas incluem, entre outras, a manutenção e o cuidado regulares do produto e das ferramentas de aplicação, a manutenção das mãos quentes, pausas periódicas e o planeamento adequado dos processos de trabalho!
- Recomendação para que o operador use proteção auditiva.

## 5. ANTES DE COLOCAR O EQUIPAMENTO EM FUNCIONAMENTO



**AVISO: O dispositivo deve ser desligado da rede elétrica antes de ser colocado em funcionamento.**

### Montagem e troca da folha de lixa

Certifique-se sempre de que a máquina está desligada e que a ficha foi retirada da tomada antes de fazer quaisquer ajustes.

1. Selecione o tipo de lixa necessário.
2. Remova qualquer pó ou detritos do gancho e da argola da base.
3. Para fixar a folha de lixa do tipo gancho e argola, basta alinhar os orifícios da folha de lixa com os orifícios da base de lixa e pressionar firmemente no local.
4. Para remover a lixa, retire-a da base.



**AVISO: Não continue a utilizar a lixadora com uma folha de lixa que esteja demasiado gasta ou danificada.**



**AVISO: Não utilize a mesma folha de lixa para madeira ou metal. Partículas de metal ficam incrustadas na folha de lixa e vão arranhar uma superfície de madeira.**



**AVISO: Limpe regularmente a acumulação de pó na base por baixo da lixa e não deixe que a lixa se desgaste completamente antes de a substituir. A inobservância destas duas medidas de precaução pode danificar os ganchos e as argolas da base e a lixa não será fixada corretamente.**



**AVISO: Limpe regularmente as saídas de ar da sua ferramenta elétrica. O ventilador do motor puxa o pó para dentro da caixa e a acumulação excessiva de pó metálico pode causar riscos elétricos.**

### Montagem da caixa de extração de pó



**AVISO! Ligue sempre o extrator de pó ao lixar.**

Recomendamos que use sempre um acessório para a extração do pó. Basta deslizar a caixa de extração de pó para o orifício de extração de pó. Mantenha os orifícios de extração de pó na base de lixamento sempre livres de obstruções.

### Pega dobrável

A pega pode ser alterada para o ângulo desejado ao utilizar o produto.

1. Desaperte o botão de regulação para soltar a pega.
2. Ajuste a pega para a posição de trabalho pretendida, de modo a poder segurar o produto com segurança durante o funcionamento.
3. Aperte o botão de ajuste para apertar a pega.

## 6. FUNCIONAMENTO



**Não lixe as superfícies de gesso (AVISO: neste caso, a sua garantia é anulada), pois pode entupir o motor (escovas, rolamentos de esferas etc.).**

### Seleção da velocidade

Com o regulador de velocidade, a velocidade de oscilação pode ser selecionada (mesmo durante o funcionamento).

Rode o regulador de velocidade para selecionar a velocidade adequada.

A velocidade ideal depende do material e deve ser determinada realizando um teste prático.

Fase 1: lenta - Fase 6: rápida

### Seleção da lixa

A lixa de grão grosso é utilizada para o processamento grosseiro da maioria dos materiais, enquanto a lixa de grão fino é utilizada para trabalhos de acabamento.

- Se a superfície não estiver plana, inicie o trabalho com uma lixa de grão grosso e continue até a superfície ficar plana.
- Em seguida, utilize papel de grão médio para remover vestígios do tratamento grosseiro.
- Para terminar o trabalho, utilize uma lixa de grão fino.

## **Instalação da lixa**

A lixadora possui um disco de apoio com fecho de velcro, que permite uma substituição fácil e rápida da lixa.

- Segure a lixa junto ao suporte, certificando-se de que os orifícios da lixa coincidem com os orifícios do suporte e, em seguida, pressione para garantir uma descarga eficaz do pó.
- Para retirar a lixa, puxe-a lateralmente e depois puxe-a para fora.

Utilize uma lixa perfurada para que o pó possa chegar aos orifícios de extração do disco de apoio para a instalação de descarga de pó. Antes de substituir a lixa desgastada por uma nova, certifique-se de que remove o pó e qualquer contaminação do suporte da lixadora, utilizando uma ferramenta como um pincel.

## **Extração de pós**

A lixada orbital possui uma caixa de recolha de pó para manter a superfície processada limpa.

Insira as protuberâncias da peça de conexão da caixa de recolha de pó na ranhura deslizante que se encontra no orifício de descarga de pó e, em seguida, rode a peça para a direita para a fixar.

Verifique se a caixa de recolha de pó está devidamente fixada à saída de pó.

Puxe-a delicadamente (a caixa de pó está selada com um anel de vedação de borracha).

A caixa de pó encontra-se num invólucro de plástico.

Para esvaziar a caixa de pó, a ligação na extremidade traseira do invólucro de plástico deve ser retirada na direção oposta e o conteúdo pode ser então eliminado. A caixa de pó deve ser fixada na ordem inversa à da desmontagem.

## **Ligar / Desligar**

A tensão da rede elétrica deve corresponder à tensão indicada na placa de características da lixadora.

Ligar: Prime o botão do interruptor e mantenha-o premido.

Desligar: Prime e solte a pressão sobre o botão do interruptor.

## **Botão de controlo da velocidade de rotação (roda)**

A lixadora orbital funciona a várias velocidades de rotação. A velocidade de rotação é controlada utilizando o botão de controlo da velocidade de rotação (roda).

O controlo da velocidade de rotação permite selecionar a velocidade de rotação da ferramenta elétrica adequada ao material processado. A gama de controlo de velocidade é de 1-6 mais MAX.

Quanto maior for o número indicado no contorno do botão de controlo da velocidade de rotação (roda)

maior será a velocidade de rotação da lixadora.

A seleção correta da velocidade de rotação é feita quando a lixadora orbital está a funcionar, sem carga, quando o botão de bloqueio do interruptor é premido.

A velocidade de rotação selecionada quando a lixadeira está a funcionar sob carga pode ser mais baixa.

## **Funcionamento da lixadora orbital**

- Toda a área do suporte deve assentar sobre a superfície processada.
- Ligue a lixadora e aplique uma pressão moderada; desloque-a sobre o material processado em movimentos circulares, na direção transversal ou longitudinal.
- Para o processamento grosseiro, utilize uma lixa de grão grosso; para o processamento de acabamentos, utilize uma lixa de grão fino. O melhor é combinar o tipo de lixa por tentativas e erros.
- Ao terminar o polimento, reduza a pressão, levante a lixadora acima da superfície processada e só depois desligue a ferramenta.

## 7. MANUTENÇÃO



Sempre desligue o aparelho antes de efetuar qualquer operação de ajuste ou manutenção. Se for necessária a substituição do cabo de alimentação, deve ser efetuada pelo fabricante ou pelo seu agente para evitar riscos de segurança.

Se o cabo de alimentação estiver danificado, desligue-o imediatamente da corrente elétrica.

Tenha cuidado para não expor esta ferramenta à chuva.

Se as escovas de carvão tiverem de ser substituídas, peça a um técnico qualificado para o fazer (substitua sempre as duas escovas ao mesmo tempo).

### Limpeza

Evite usar solventes quando limpar peças de plástico. A maioria das peças de plástico são suscetíveis de serem danificadas quando forem utilizados vários tipos de solventes comerciais, danificando a sua utilização. Use panos limpos para retirar a sujidade, o pó etc.

### Lubrificação

Todos os rolamentos desta ferramenta são lubrificados com uma quantidade suficiente de lubrificante de alta qualidade para a vida útil do aparelho em condições normais de funcionamento. Não é necessária qualquer lubrificação adicional.

## 8. RESOLUÇÃO DE PROBLEMAS

A suspeita de avarias deve-se frequentemente a causas que os utilizadores conseguem solucionar por si próprios. Assim, consulte esta secção para verificar o produto. Na maioria dos casos, o problema pode ser resolvido rapidamente.



**AVISO! Realize apenas as etapas descritas neste manual! Todos os outros trabalhos de inspeção, manutenção e reparação devem ser efetuados por um centro de assistência autorizado ou por um especialista com qualificações semelhantes, se não conseguir resolver o problema sozinho!**

Problema	Causa provável	Solução
<b>O produto não liga</b>	Não está ligado à fonte de alimentação	Ligue-o à fonte de alimentação
	Cabo ou ficha com defeito	Verifique junto de um eletricista especializado
	Outro defeito elétrico no produto	Verifique junto de um eletricista especializado
<b>O produto não atinge a potência máxima</b>	O cabo de extensão não é adequado para funcionar com este produto	Utilize um cabo de extensão adequado
	A fonte de alimentação (p. ex., gerador) tem uma tensão demasiado baixa	Ligue o aparelho a outra fonte de alimentação
	As aberturas de ar estão bloqueadas	Limpe as aberturas de ar
	Velocidade muito lenta	Aumente a velocidade
<b>Resultado insatisfatório</b>	A cinta de lixa está gasta	Substitua por uma nova
	A cinta de lixa não é adequada para o material da peça a ser trabalhado	Utilize uma lixa adequada

## 9. PROTEJA O NOSSO AMBIENTE



Os produtos elétricos não devem ser deitados fora juntamente com o lixo doméstico. Recicle-os nos centros de eliminação especiais previstos para este efeito. Contacte as autoridades locais ou o armazém para obter conselhos sobre reciclagem.

Potenciais efeitos sobre o ambiente e a saúde humana resultantes da presença de substâncias perigosas em equipamentos elétricos e eletrónicos.

Para a sua eliminação, esta ferramenta também pode ser devolvida à loja de ferragens ou ao vendedor (ou ao revendedor Dexter).

## 10. GARANTIA

Os produtos Dexter são concebidos com base nos mais rigorosos padrões de qualidade para produtos destinados ao público em geral.

A ferramenta está coberta por uma garantia de 5 anos que se inicia a partir da data de compra. Esta garantia cobre todos os defeitos de fabrico ou do material.

Em caso de avaria, consulte primeiro a página de resolução de problemas (problemas e soluções) do folheto; se o problema persistir, contacte a loja mais próxima.

A sua loja fará todos os esforços para resolver o problema.

As reparações e a substituição de peças não prolongam a duração da garantia inicial.

As avarias resultantes do desgaste normal ou de uma utilização incorreta do produto não estão cobertas pela garantia. Isto inclui, entre outros, os interruptores, o disjuntor de segurança e os motores, em caso de desgaste.

Tenha em atenção que existem condições de garantia específicas para determinados países.

Em caso de dúvida, consulte o seu ponto de venda.

Para que as reclamações relativas à garantia sejam tidas em conta, é necessário o seguinte:

- Fornecer uma prova de compra
- Que não tenha sido efetuada qualquer reparação e/ou substituição de peças por terceiros.
- Que o problema não decorra do desgaste normal.
- Que os trabalhos de manutenção e reparação necessários tenham sido executados corretamente.
- Que o dispositivo não tenha sido forçado, tenha havido um manuseamento incorreto, utilização não autorizada ou acidentes
- Que não se tenha registado qualquer deterioração devido a sobreaquecimento, resultante de obstrução do bloco do ventilador.
- Que o produto não tenha sido utilizado por uma pessoa não qualificada e que não tenham sido tentadas reparações incorretas.
- Que a ferramenta nunca tenha sido desmontada ou aberta.
- Que a ferramenta nunca tenha estado num ambiente húmido (orvalho, chuva, submersa em água...)
- Que não foram utilizadas peças incorretas, peças que não tenham sido fabricadas pela Dexter, quando estas se revelam como a causa da deterioração.
- Que a ferramenta não tenha sido utilizada de forma incorreta (lixamento das superfícies de gesso, sobrecarga da ferramenta ou utilização de acessórios não aprovados).
- Que nenhum dano tenha resultado de causas externas ou corpos estranhos, como areia ou pedras.
- Que nenhum dano tenha resultado do incumprimento das recomendações de segurança e das instruções de utilização.

O produto deve ser utilizado em circunstâncias normais de utilização e para fins não profissionais.





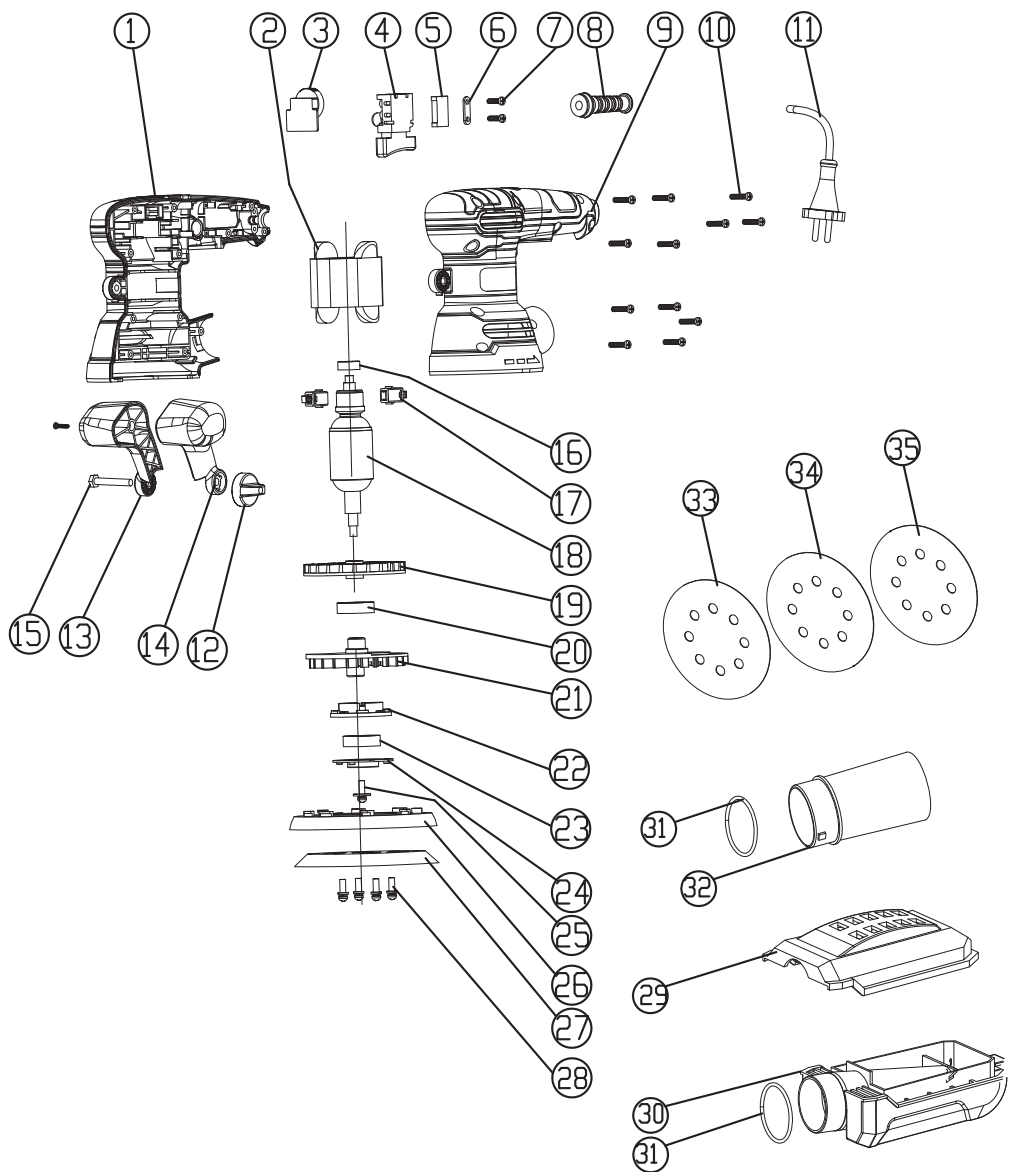







Por conseguinte, estão excluídos desta garantia os produtos utilizados por empresas, autoridades locais, bem como empresas que oferecem alugueres pagos ou empréstimos gratuitos de equipamento.

# 11. VISTA EXPANDIDA COM LISTA DAS PEÇAS



<b>N.º</b>	<b>Descrição</b>	<b>Qtd</b>	<b>N.º</b>	<b>Descrição</b>	<b>Qtd</b>
1	Caixa direita	1	19	Ventoinha de auto-aspiração	1
2	Conjunto de estator	1	20	Rolamento 6002RS	1
3	Placa de circuito de regulação da velocidade	1	21	Ventilador equilibrado	1
4	Interruptor	1	22	Bloco de rolamentos	1
5	Condensador	1	23	Rolamento 6002RS	1
6	Placa de fixação de cabos	1	24	Placa de cobertura do rolamento	1
7	Parafuso de rosca ST3.9x12	2	25	Parafuso com anilha M6x14	1
8	Bainha do cabo	1	26	Cobertura protetora	1
9	Caixa esquerda	1	27	Almofada da lixa	1
10	Parafuso de rosca ST3.9x17	13	28	Parafuso com anilha M5x12	4
11	Cabo de alimentação	1	29	Tampa da caixa de pó + tecido não trançado	1
12	Pega do punho auxiliar (porca de retenção M5)	1	30	Caixa de pó	1
13	Punho auxiliar direito	1	31	Anel-O 30x2.1	2
14	Punho auxiliar esquerdo	1	32	Adaptador para o aspirador	1
15	Parafuso sextavado exterior M5x32	1	33	Papel abrasivo G40	1
16	Rolamento 607	1	34	Papel abrasivo G80	1
17	Escova de carbono	2	35	Papel abrasivo G120	1
18	Conjunto do rotor	1			

## SIMBOLI

	Per ridurre il rischio di infortuni, leggere il manuale di istruzioni.
	Conformità alle norme di sicurezza essenziali applicabili delle direttive europee.
	Macchina di classe II - Doppio isolamento - Non è necessaria alcuna spina con messa a terra.
	Indica il rischio di infortuni o danni all'utensile in caso di mancato rispetto delle istruzioni fornite nel presente manuale.
	Indica il rischio di scosse elettriche.
	Le apparecchiature elettriche o elettroniche difettose e/o dismesse devono essere conferite presso gli appositi centri di riciclo.
	Scolligare immediatamente la spina dalla rete elettrica nel caso in cui il cavo sia danneggiato e durante la manutenzione.
	Indossare dispositivi di protezione per gli occhi.
	Indossare una maschera antipolvere.
	Indossare protezioni acustiche.
	Indossare calzature antinfortunistiche.
	Indossare guanti protettivi.
	Marchio di conformità dei prodotti alla normativa tecnica ucraina applicabile.

## INDICE

1. Uso previsto della levigatrice orbitale
2. Istruzioni di sicurezza
3. Descrizione
4. Specifiche tecniche
5. Prima di mettere in funzione l'apparecchiatura
6. Messa in funzione
7. Manutenzione
8. Risoluzione dei problemi
9. Protezione dell'ambiente
10. Garanzia
11. Vista esplosa con elenco dei componenti
12. Dichiarazione di conformità marchio CE

## 1. USO PREVISTO DELLA LEVIGATRICE ECCENTRICA ORBITALE

Questa macchina è destinata alla levigatura a secco con carte abrasive di grana adeguata. È adatta all'abrasione di superfici in legno, metallo, plastica e verniciate, alla rimozione di strati di vernice, all'abrasione intermedia e alla rimozione della ruggine. Non usare apparecchi, utensili e accessori per applicazioni diverse da quelle per cui sono state progettati (consultare le istruzioni del fabbricante). Ogni altro impiego è espressamente vietato.

## 2. ISTRUZIONI DI SICUREZZA

### AVVERTENZE GENERALI DI SICUREZZA DELL'ELETTROUTENSILE

 **AVVERTENZA! Leggere tutte le avvertenze di sicurezza, le istruzioni, le illustrazioni e le specifiche fornite con questo elettROUTENSILE.** Il mancato rispetto delle avvertenze e delle istruzioni riportate di seguito comporta il rischio di folgorazione, incendio e/o gravi lesioni.

### CONSERVARE TUTTE LE AVVERTENZE E LE ISTRUZIONI PER ULTERIORI CONSULTAZIONI.

Il termine "elettROUTENSILE" utilizzato nelle avvertenze indica un utensile elettrico alimentato tramite rete elettrica (con cavo) o batteria (senza cavo).

#### 1) SICUREZZA NELL'AREA DI LAVORO

- A. Mantenere l'area di lavoro pulita e ben illuminata.** Il disordine e la scarsa illuminazione favoriscono gli incidenti.
- B. Non usare elettROUTENSILI in atmosfere esplosive, ad esempio in presenza di liquidi, gas o polveri infiammabili.** Gli elettROUTENSILI generano scintille che possono incendiare polveri o fumi.
- C. Durante l'utilizzo dell'elettROUTENSILE, tenere a distanza i bambini e le persone presenti.** Le distrazioni possono far perdere il controllo dell'utensile.

#### 2) SICUREZZA ELETTRICA

- A. Le spine degli elettROUTENSILI devono essere adatte alla presa. Non modificare la spina in alcun modo. Non utilizzare adattatori per spine con elettROUTENSILI collegati a massa (messi a terra).** L'uso di spine prive di modifiche e conformi alle relative prese ridurrà il rischio di folgorazione.
- B. Evitare il contatto fisico con superfici collegate a massa (messe a terra) quali tubi, termosifoni, fornelli e frigoriferi.** Se il proprio corpo è collegato a massa (messo a terra), il rischio di folgorazione aumenta.
- C. Non esporre gli elettROUTENSILI a pioggia o umidità.** L'infiltrazione di acqua all'interno di un elettROUTENSILE aumenta il rischio di folgorazione.
- D. Utilizzare correttamente il cavo. Non utilizzare mai il cavo per trasportare, tirare o scollegare l'elettROUTENSILE. Tenere il cavo lontano da fonti di calore, olio, spigoli affilati o parti in movimento.** L'uso di cavi danneggiati o aggrovigliati aumenta il rischio di folgorazione.
- E. Quando si utilizza un elettROUTENSILE all'aperto, servirsi di una prolunga adatta all'uso specifico.** L'uso di un cavo adatto all'utilizzo all'aperto riduce il rischio di folgorazione.
- F. Se l'uso di un elettROUTENSILE in un luogo umido si rende necessario, utilizzare un'alimentazione protetta tramite un interruttore differenziale (dispositivo salvavita).** L'uso di un dispositivo salvavita riduce il rischio di folgorazione.

#### 3) SICUREZZA PERSONALE

- A. Durante l'uso di un elettROUTENSILE, prestare sempre la massima attenzione e affidarsi al buon senso. Non usare un elettROUTENSILE se si è stanchi o sotto l'effetto di droghe, alcol o farmaci.** Anche un solo momento di disattenzione durante l'uso dell'elettROUTENSILE può causare gravi infortuni.
- B. Utilizzare dispositivi di protezione individuale. Indossare sempre protezioni per gli occhi.** Se utilizzati nel modo appropriato, i dispositivi di protezione individuale, quali mascherine antiparticolato, scarpe antinfortunistiche antiscivolo, caschi e dispositivi di protezione acustica, riducono il rischio di lesioni personali.
- C. Prevenire l'avvio accidentale. Assicurarsi che l'interruttore sia in posizione di spegnimento prima di sollevare, trasportare o collegare l'utensile elettrico alla presa di corrente e/o al gruppo batteria.** Per ridurre il rischio di incidenti, non trasportare gli elettROUTENSILI tenendo il dito sull'interruttore e non collegarli alla presa di corrente se l'interruttore è in posizione di accensione.
- D. Rimuovere eventuali chiavi di serraggio o di regolazione prima di accendere l'elettROUTENSILE.** Una chiave di serraggio rimasta inserita in un elemento mobile dell'elettROUTENSILE può causare infortuni.
- E. Non sbilanciarsi. Tenere i piedi a contatto con il suolo, mantenendosi sempre in equilibrio.** Ciò assicurerà un miglior controllo dell'elettROUTENSILE in situazioni impreviste.
- F. Vestirsi in maniera adeguata. Non indossare indumenti ampi o gioielli. Tenere capelli, indumenti e guanti lontani dalle parti in movimento.** Indumenti ampi, gioielli o capelli lunghi possono rimanere impigliati nelle parti in movimento.
- G. Se sono previsti dispositivi per il raccordo a impianti per l'estrazione e la raccolta delle polveri, assicurarne il**

**collegamento e l'uso corretto.** L'uso di attrezzatura per la raccolta delle polveri può ridurre i rischi a esse correlati.

**H. La familiarità acquisita con l'uso frequente degli elettrotensili non deve tradursi in una minore attenzione e una mancata osservanza dei principi di sicurezza.** Un'azione imprudente può causare gravi lesioni in una frazione di secondo.

#### 4) USO E MANUTENZIONE DELL'ELETTROTENSILE

- A. Non forzare l'elettrotensile. Utilizzare l'utensile più adatto al lavoro da svolgere.** L'elettrotensile è efficace e sicuro se utilizzato alla velocità per la quale è stato progettato.
- B. Non utilizzare l'elettrotensile se l'interruttore di accensione/spengimento non lo accende o non lo spegne.** Un elettrotensile che non può essere controllato tramite l'interruttore di avvio/arresto è pericoloso e deve essere riparato.
- C. Scollegare la spina dalla presa di corrente e, se possibile, rimuovere il gruppo batteria dell'elettrotensile prima di regolarlo, sostituirne gli accessori o riportarlo.** Tali misure preventive di sicurezza riducono il rischio di avvio accidentale dell'elettrotensile.
- D. Riporre gli elettrotensili fuori dalla portata dei bambini e non permetterne l'uso a persone che non hanno familiarità con l'apparecchio o con le presenti istruzioni.** Gli elettrotensili sono pericolosi se utilizzati da persone non competenti.
- E. Mantenere gli elettrotensili e i relativi accessori in buono stato. Verificare che le parti mobili non siano disallineate o inceppate, che i componenti non siano danneggiati e che non siano presenti altri problemi che potrebbero pregiudicare il corretto funzionamento dell'utensile elettrico. Se l'elettrotensile è danneggiato, farlo riparare prima di utilizzarlo nuovamente.** Molti incidenti sono causati da una scarsa manutenzione degli utensili elettrici.
- F. Mantenere gli accessori da taglio affilati e puliti.** Se correttamente sottoposti a manutenzione, gli accessori da taglio con bordi taglienti hanno meno possibilità di bloccarsi e sono più facili da controllare.
- G. Utilizzare l'elettrotensile, gli accessori, le punte, ecc. conformemente alle presenti istruzioni, tenendo conto delle condizioni di lavoro e delle operazioni da svolgere.** L'uso dell'elettrotensile per operazioni diverse da quelle previste può comportare situazioni di pericolo.
- H. Mantenere le impugnature e le superfici di presa asciutte, pulite e prive di olio e grasso.** Le impugnature e le superfici di presa scivolose non consentono una manipolazione e un controllo sicuri dell'utensile nelle situazioni impreviste.

#### 5) RIPARAZIONI

**A. Affidare la riparazione dell'elettrotensile a personale qualificato e utilizzare esclusivamente parti di ricambio identiche.** Ciò garantirà a lungo la sicurezza dell'elettrotensile.

#### Avvertenze di sicurezza per le levigatrici orbitali:



**AVVERTENZA!** Il contatto con le polveri dannose/tossiche prodotte dalla levigatura di superfici, legni e metalli verniciati al piombo e la relativa inalazione possono mettere a rischio la salute dell'operatore e degli astanti. Adottare adeguate misure di protezione da queste polveri. In particolare:

- Chiunque entri nell'area di lavoro deve indossare una maschera omologata, progettata appositamente per proteggere dalle polveri dannose/tossiche. Occorre inoltre ricorrere a un impianto di estrazione delle polveri e mantenere ben ventilata l'area di lavoro.
- I bambini e le donne incinte non devono entrare nell'area di lavoro.
- Non mangiare, bere o fumare nell'area di lavoro. Tutti gli edifici antecedenti al 1960 possono presentare vernici contenenti piombo sulle superfici in legno o metallo. Se si sospetta che un pezzo da lavorare contenga piombo, rivolgersi a un professionista.
- Alcuni legni e prodotti tipo legno, specialmente in MDF (Medium Density Fibreboard: pannello di fibra a media densità) possono produrre polvere pericolosa per la salute. Oltre all'utilizzo di un impianto di aspirazione delle polveri, raccomandiamo l'uso di una maschera facciale omologata con filtri sostituibili quando si usa questo elettrotensile.
- Utilizzando la levigatrice sul metallo, prestare attenzione alle scintille che potrebbero incendiare la polvere presente nel sistema di estrazione delle polveri o nell'aspirapolvere.
- Questa levigatrice è progettata per essere utilizzata con due mani. Adottare una postura stabile e assicurarsi che il cavo di alimentazione non possa entrare a contatto con l'elettrotensile o rimanere impigliato in altri oggetti, impedendo di completare la passata di levigatura.
- Prima di iniziare la levigatura, assicurarsi di avere eliminato oggetti estranei, come chiodi e viti, dal pezzo da lavorare.
- Utensile da usarsi solo per levigatura a secco, mai per levigatura ad umido.
- Se possibile, fissare i pezzi da lavorare più piccoli in modo da evitarne i movimenti sotto la levigatrice. Bloccare il pezzo da lavorare (un pezzo bloccato con dispositivi di serraggio o in una morsa viene fissato più saldamente che a mano).
- Non forzare la levigatrice: permettere all'utensile di lavorare a una velocità adeguata. Una pressione eccessiva comporta il rischio di sovraccarico e il rallentamento del motore, rendendo la levigatura inefficiente e danneggiando il motore.
- Non continuare a usare fogli abrasivi consumati, strappati o molto intasati.
- Non toccare il foglio abrasivo in movimento.
- Indossare sempre protezioni acustiche.

La temperatura di lavoro ideale è compresa tra 20 °C e 25 °C.

### 3. DESCRIZIONE

1. Interruttore di accensione/spegnimento
2. Contenitore per la polvere
3. Piastra di base per la levigatura
4. Impugnatura pieghevole
5. Adattatore per aspirapolvere per  $\varnothing 35$  mm
6. Manopola di regolazione
7. Regolatore di velocità
8. Impugnatura morbida

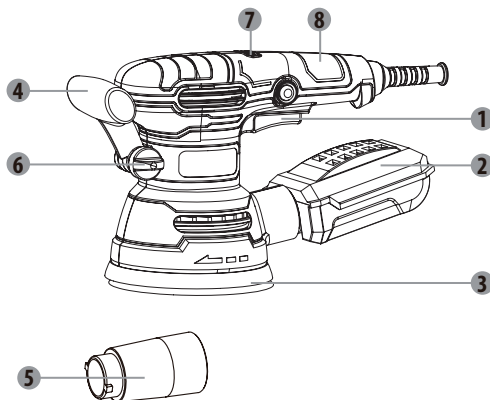

### 4. SPECIFICHE TECNICHE

Levigatrice orbitale	
Parametro	Valore
Tensione di alimentazione	220-240 V ~ 50 Hz
Potenza nominale	420 W
Velocità di rotazione a vuoto	8000-13000 /min
Oscillazioni al minuto	16000-26000 opm
Corsa di oscillazione	5 mm
Eccentricità	2,5 mm
Dimensioni del platorello	125 mm
Classe di protezione	II
Livello di pressione sonora di emissione $L_{pa}$	82 dB(A) ( $K_{pa} = 3$ dB(A))
Livello di potenza acustica $L_{wa}$	90 dB(A) ( $K_{wa} = 3$ dB(A))
Valore totale vibrazioni	5,06 $m/s^2$ ( $K=1,5$ $m/s^2$ )



#### NOTA:

- Il valore totale delle vibrazioni e il valore di emissione acustica dichiarati sono stati misurati secondo un metodo di prova standard e possono essere utilizzati per confrontare l'elettro utensile con altri apparecchi analoghi.
- Il valore totale delle vibrazioni e il valore di emissione acustica dichiarati possono essere utilizzati anche in una valutazione preliminare dell'esposizione.



#### AVVERTENZA:

- Le vibrazioni e le emissioni acustiche durante l'uso effettivo dell'elettro utensile possono differire dai valori dichiarati a seconda delle modalità di utilizzo dell'utensile stesso e, in particolare, del tipo di pezzo da lavorare.
- Adottare misure di sicurezza per proteggere l'operatore in base alla stima dell'esposizione nelle effettive condizioni di utilizzo (tenendo in considerazione tutte le fasi del ciclo operativo, quali tempi di arresto, di funzionamento in folle e di avvio). A seconda dell'uso effettivo del prodotto, i valori di vibrazione possono differire dal valore totale indicato. Adottare misure adeguate per proteggersi dalle esposizioni alle vibrazioni. Tenere in considerazione l'intero processo di lavoro, inclusi i tempi di funzionamento a vuoto o di spegnimento del prodotto. Le misure corrette includono, a titolo esemplificativo e non esaustivo, la regolare manutenzione e cura del prodotto e degli strumenti di applicazione, il mantenimento delle mani al caldo, le pause periodiche e la corretta pianificazione dei processi di lavoro.
- Si raccomanda all'operatore di indossare protezioni acustiche.

## 5. PRIMA DI METTERE IN FUNZIONE L'APPARECCHIATURA

 **AVVERTENZA:** il dispositivo deve essere scollegato dall'alimentazione di rete prima di essere messo in funzione.

### Installazione/Sostituzione della carta abrasiva

Assicurarsi sempre che l'apparecchio sia spento e scollegato dalla presa di corrente prima di eseguire qualsiasi regolazione.

1. Selezionare la qualità di carta abrasiva desiderata.
2. Rimuovere polvere e detriti, se presenti, dal velcro della base.
3. Per fissare la carta abrasiva con velcro, allineare i fori della carta a quelli nella base della levigatrice e premere a fondo.
4. Per rimuovere la carta abrasiva, staccarla dalla base.

 **AVVERTENZA:** non continuare a utilizzare la levigatrice se la carta abrasiva è eccessivamente consumata o danneggiata.

 **AVVERTENZA:** non utilizzare la stessa carta abrasiva per legno e metallo. Le particelle metalliche trattenute dalla carta graffieranno le superfici in legno.

 **AVVERTENZA:** prestare attenzione a pulire regolarmente l'accumulo di polvere sulla base sotto la carta abrasiva e a non lasciare che la carta abrasiva si consumi completamente prima di sostituirla. La mancata osservanza di queste due misure precauzionali può danneggiare i velcri della base impedendo il fissaggio corretto della carta abrasiva.

 **AVVERTENZA:** pulire regolarmente le aperture di ventilazione presenti sull'utensile elettrico. La ventola del motore aspira la polvere all'interno dell'alloggiamento. Un accumulo eccessivo di polvere metallica comporta pericoli di natura elettrica.

### Installazione del contenitore di estrazione della polvere

 **AVVERTENZA!** Durante la levigatura collegare sempre il dispositivo di estrazione della polvere.

Si raccomanda di usare sempre il dispositivo di estrazione della polvere. È sufficiente far scorrere il contenitore di estrazione della polvere sulla porta di estrazione della polvere. Mantenere sempre privi di ostruzioni i fori per l'estrazione della polvere presenti sulla base della levigatrice.

### Impugnatura pieghevole

È possibile spostare l'impugnatura per ottenere l'angolazione desiderata durante l'utilizzo del prodotto.

1. Allentare la manopola di regolazione per allentare l'impugnatura.
2. Regolare l'impugnatura nella posizione di lavoro desiderata in modo da poter tenere il prodotto in sicurezza durante il funzionamento.
3. Serrare l'impugnatura con la manopola di regolazione.

## 6. MESSA IN FUNZIONE

 **Non levigare superfici in gesso (AVVERTENZA: ciò potrebbe intasare il motore, le spazzole, i cuscinetti a sfera e così via, e la garanzia decadrebbe.**

### Selezione della velocità

Con il dispositivo di controllo della velocità, è possibile selezionare la velocità di oscillazione (anche durante il funzionamento).

Ruotare il dispositivo di controllo della velocità per selezionare la velocità adatta.

La velocità ottimale dipende dal materiale e deve essere determinata effettuando un test pratico.

Posizione 1: velocità bassa    Posizione 6: velocità elevata

### Scelta della carta abrasiva

La carta abrasiva a grana grossa viene utilizzata per la lavorazione grossolana della maggior parte dei materiali, mentre la carta a grana fine viene utilizzata per i lavori di finitura.

- Se la superficie non è piana, iniziare il lavoro con carta abrasiva a grana grossa e continuare finché la superficie non è piana.
- Successivamente, utilizzare carta a grana media per rimuovere le tracce di lavorazione grossolana.
- Per rifinire il lavoro, utilizzare carta abrasiva a grana fine.

## **Installazione della carta abrasiva**

La levigatrice è dotata di platorello con chiusura a strappo (velcro), che consente una facile e rapida sostituzione della carta abrasiva.

- Tenere la carta abrasiva vicino al platorello assicurandosi che i fori della carta abrasiva corrispondano a quelli del platorello, quindi premere per garantire un efficace scarico della polvere.
- Per rimuovere la carta abrasiva, deviarla su un lato e poi tirarla.

Utilizzare carta abrasiva perforata, in modo che la polvere possa raggiungere i fori di estrazione del platorello per essere scaricata. Prima di sostituire la carta abrasiva usata con una nuova, assicurarsi sempre di rimuovere la polvere e qualsiasi contaminazione dal platorello della levigatrice, utilizzando uno strumento come una spazzola o un pennello.

## **Estrazione della polvere**

La levigatrice orbitale è dotata di un contenitore raccogli-polvere per mantenere pulita la superficie lavorata.

Inserire le sporgenze della parte di collegamento della scatola di raccolta della polvere nella scanalatura scorrevole della bocca di scarico della polvere, quindi ruotarla verso destra per fissarla.

Controllare se la scatola di raccolta polvere è fissata saldamente all'uscita della polvere.

Tirarla delicatamente (la scatola di raccolta polvere è sigillata con un O-ring in gomma).

La scatola di raccolta polvere si trova in un involucro di plastica.

Per svuotarla, il raccordo all'estremità della scatola di plastica deve essere tirato in direzione opposta e il contenuto può essere smaltito. La scatola della polvere deve essere fissata.

Il contenitore della polvere deve essere fissato nell'ordine inverso a quello di smontaggio.

## **Accensione/Spengimento**

La tensione di rete deve corrispondere a quella indicata sulla targhetta della levigatrice.

Accensione: tenere premuto il pulsante dell'interruttore.

Spengimento: premere e rilasciare il pulsante dell'interruttore.

## **Manopola di controllo della velocità di rotazione (rotellina)**

La levigatrice orbitale funziona a diverse velocità di rotazione. È possibile controllare la velocità di rotazione tramite l'apposita manopola (rotellina).

Questo controllo consente di scegliere la velocità di rotazione dell'elettrotensile più adatta al materiale lavorato. L'intervallo dei valori di controllo della velocità è 1-6 più il valore MAX.

Più alto è il numero indicato sulla circonferenza della manopola di controllo della velocità di rotazione (rotellina), maggiore sarà la velocità di rotazione della levigatrice.

La selezione corretta della velocità di rotazione viene effettuata quando la levigatrice orbitale è in funzione, senza carico, e si preme il pulsante di blocco dell'interruttore.

La velocità di rotazione selezionata quando la levigatrice funziona sotto carico può essere inferiore.

## **Messa in funzione della levigatrice orbitale**

- L'intera area del platorello deve poggiare sulla superficie lavorata.
- Accendere la levigatrice ed esercitare una pressione moderata, quindi spostarla sul materiale lavorato con movimenti circolari, in senso trasversale o longitudinale.
- Per la lavorazione grossolana, utilizzare carta abrasiva a grana grossa. Per la lavorazione di finitura, utilizzare carta a grana fine. È preferibile scegliere il tipo di carta abrasiva effettuando delle prove.
- Al termine della lucidatura, ridurre la pressione, sollevare la levigatrice dalla superficie lavorata, quindi spegnere l'utensile.

## 7. MANUTENZIONE



Scollegare sempre il dispositivo dall'alimentazione prima di effettuare interventi di regolazione o manutenzione. Qualora fosse necessario sostituire il cavo di alimentazione, l'intervento dovrà essere eseguito dal produttore o da un relativo rappresentante al fine di evitare rischi per la sicurezza.

Se il cavo di alimentazione subisce danni, scollegarlo immediatamente dall'alimentazione.

Prestare attenzione a non esporre l'utensile alla pioggia.

Se è necessario sostituire le spazzole in carbonio, l'operazione deve essere eseguita da personale qualificato addetto alla riparazione (sostituire sempre entrambe le spazzole contemporaneamente).

### Pulizia

Evitare l'uso di solventi durante la pulizia delle parti in plastica. La maggior parte dei componenti in plastica è sensibile a diverse tipologie di solventi disponibili in commercio. L'uso di tali solventi potrebbe provocarne il danneggiamento. Per rimuovere lo sporco, la polvere di carbone, ecc. utilizzare un panno pulito.

### Lubrificazione

Tutti i meccanismi di questo utensile sono lubrificati a vita, in condizioni d'uso normale. Non sono quindi necessarie ulteriori lubrificazioni.

## 8. RISOLUZIONE DEI PROBLEMI

I malfunzionamenti sono spesso dovuti a cause che l'operatore può correggere da solo. Ispezionare il prodotto come descritto in questa sezione. In molti casi il problema può essere corretto rapidamente.



**AVVERTENZA! Effettuare esclusivamente le operazioni descritte in queste istruzioni. Se l'utente non è in grado di risolvere il problema da solo, ulteriori operazioni di ispezione, manutenzione e riparazione devono essere effettuate da un centro di assistenza autorizzato o da un tecnico qualificato.**

Problema	Probabile causa	Soluzione
<b>L'utensile non si avvia</b>	Alimentazione non collegata	Collegare all'alimentazione elettrica.
	Il cavo di alimentazione o la spina sono difettosi	Far controllare l'utensile da un elettricista
	Altro problema elettrico del prodotto	Far controllare l'utensile da un elettricista
<b>Il prodotto non raggiunge la piena potenza</b>	Prolunga non adatta all'utensile	Utilizzare una prolunga adeguata
	La tensione della fonte di alimentazione (ad es. il generatore) è insufficiente	Collegare a un'altra fonte di alimentazione
	Le aperture di ventilazione sono ostruite	Pulire le aperture di ventilazione
	Velocità troppo bassa	Aumentare la velocità
<b>Risultato insoddisfacente</b>	Il foglio abrasivo è usurato	Sostituirlo con uno nuovo
	Foglio abrasivo non adatto al materiale della superficie da lavorare	Utilizzare un foglio abrasivo adatto

## 9. PROTEZIONE DELL'AMBIENTE



I prodotti elettrici non devono essere smaltiti insieme ai rifiuti domestici. Riciclarli portandoli presso gli appositi centri di smaltimento. Per informazioni sul riciclaggio, rivolgersi alle autorità locali o al rivenditore.

La presenza di sostanze pericolose nei dispositivi elettrici ed elettronici può produrre effetti potenzialmente negativi sull'ambiente e sulla salute umana.

Per lo smaltimento, questo utensile può anche essere restituito al rivenditore o al fornitore (o al concessionario Dexter).

## 10. GARANZIA

I prodotti Dexter sono progettati secondo i più rigorosi standard di qualità applicati ai prodotti destinati alla vendita al pubblico.

L'apparecchio è coperto da una garanzia di 5 anni a partire dalla data di acquisto. La garanzia copre tutti i difetti di fabbricazione o dei materiali.

In caso di guasto, consultare innanzitutto la pagina dedicata alla risoluzione dei problemi (problemi e soluzioni) inclusa nella brochure; se il problema persiste, rivolgersi al rivenditore più vicino,

che farà il possibile per risolverlo.

Le riparazioni e la sostituzione di pezzi non prolungano la durata della garanzia iniziale.

I guasti derivanti dalla normale usura o da un uso improprio del prodotto non sono coperti dalla garanzia. La presente clausola si riferisce anche agli interruttori, all'interruttore di sicurezza e ai motori, in caso di usura.

N.B.: per alcuni paesi si applicano termini di garanzia specifici.

In caso di dubbi, verificare presso il rivenditore.

Le richieste di garanzia verranno prese in considerazione solo se:

- Viene fornita la prova di acquisto
- Non sono state effettuate riparazioni e/o sostituzioni di parti da terzi non autorizzati.
- Non si tratta di un problema di normale usura
- Gli interventi di manutenzione e riparazione necessari sono stati realizzati correttamente
- Non si sono verificati casi di utilizzo non autorizzato, incidenti, forzature o movimentazione impropria.
- Non sono presenti deterioramenti dovuti a surriscaldamento derivante dall'ostruzione del blocco ventola.
- Non sono stati effettuati interventi sul prodotto da una persona non competente e non si è tentato di realizzare riparazioni non corrette.
- L'utensile non è stato smontato o aperto.
- L'utensile non è stato utilizzato in un ambiente umido (rugiada, pioggia, immersione in acqua. ecc.).
- Non sono state utilizzate parti incompatibili o non fabbricate da Dexter, laddove tali parti dimostrino di essere la causa del deterioramento.
- L'utensile non è stato utilizzato in modo improprio (levigatura dell'intonaco, sovraccarico dell'utensile o uso di accessori non approvati).
- I danni non derivano da cause esterne o corpi estranei come sabbia o sassi.
- Non risultano danni derivanti dall'inosservanza delle raccomandazioni di sicurezza e delle istruzioni per l'uso.

Il prodotto deve essere utilizzato in condizioni di utilizzo normali e per scopi non professionali.





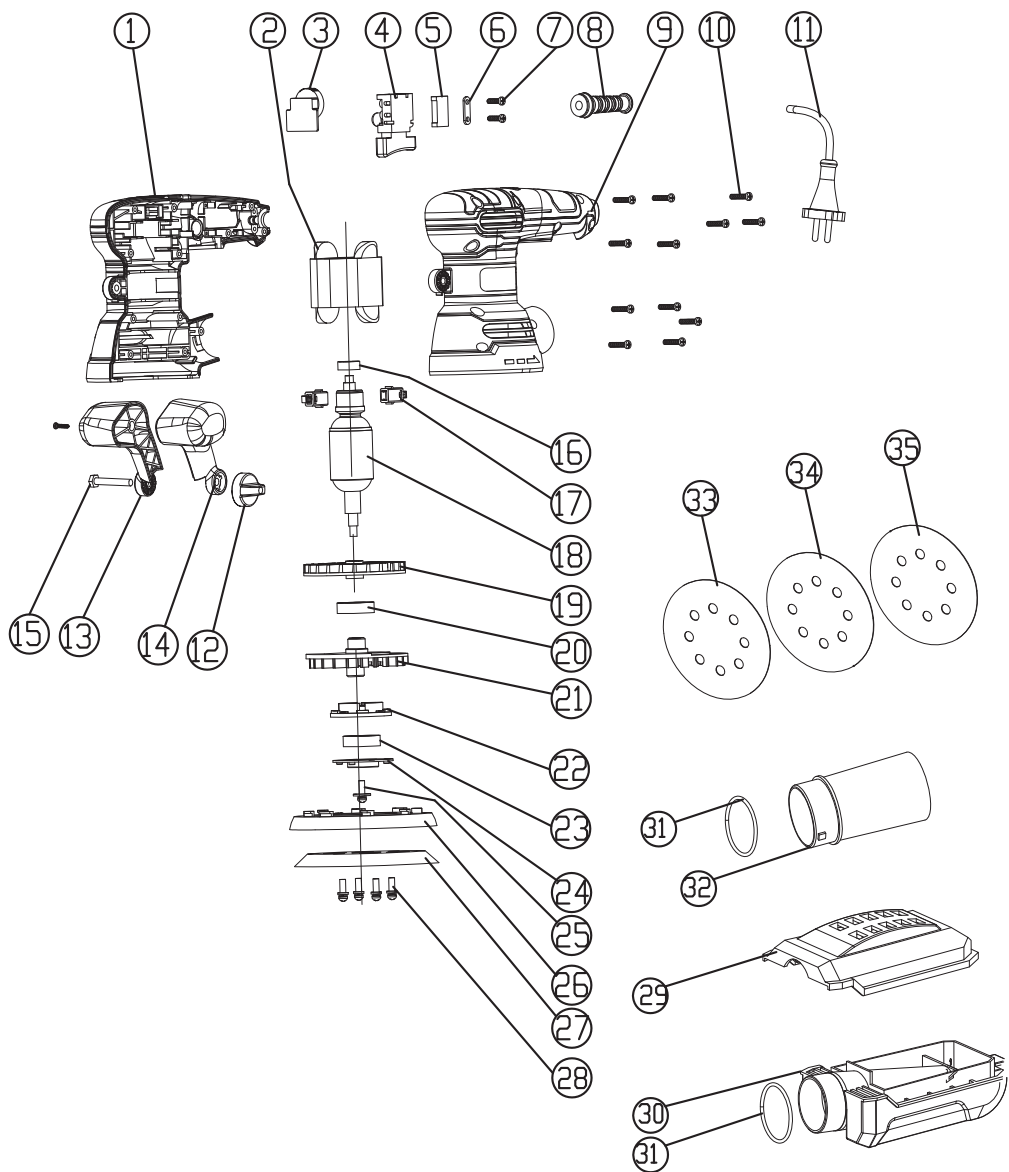







Di conseguenza, la garanzia non copre prodotti utilizzati da imprese, autorità locali o società che offrono il noleggio a pagamento o gratuito dell'apparecchiatura.

# 11. VISTA ESPLOSA CON ELENCO DEI COMPONENTI



<b>N°</b>	<b>Descrizione</b>	<b>Q.tà</b>	<b>N°</b>	<b>Descrizione</b>	<b>Q.tà</b>
1	Involucro destro	1	19	Ventola di aspirazione	1
2	Statore	1	20	Cuscinetto 6002RS	1
3	Scheda di regolazione della velocità	1	21	Ventola bilanciata	1
4	Interruttore	1	22	Blocco cuscinetto	1
5	Condensatore	1	23	Cuscinetto 6002RS	1
6	Piastrina fermacavo	1	24	Piastra di copertura del cuscinetto	1
7	Vite autofilettante ST3.9x12	2	25	Vite a rondella M6x14	1
8	Manicotto protezione cavo	1	26	Coperchio protettivo	1
9	Involucro sinistro	1	27	Base della levigatrice	1
10	Vite autofilettante ST3.9x17	13	28	Vite a rondella M5x12	4
11	Cavo di alimentazione	1	29	Coperchio del contenitore per la polvere + tessuto non tessuto	1
12	Manopola impugnatura ausiliaria (dado di ritegno M5)	1	30	Contenitore per la polvere	1
13	Impugnatura ausiliaria destra	1	31	O-ring 30x2.1	2
14	Impugnatura ausiliaria sinistra	1	32	Adattatore per aspirazione	1
15	Vite esagonale esterna M5x32	1	33	Carta abrasiva G40	1
16	Cuscinetto 607	1	34	Carta abrasiva G80	1
17	Spazzola in carbone	2	35	Carta abrasiva G120	1
18	Gruppo rotore	1			

## ΣΥΜΒΟΛΑ

	Για να ελαχιστοποιηθεί ο κίνδυνος τραυματισμού, ο χρήστης πρέπει να διαβάσει το εγχειρίδιο οδηγιών.
	Σύμφωνα με τα ουσιώδη ισχύοντα πρότυπα ασφαλείας των ευρωπαϊκών οδηγιών.
	Μηχάνημα κατηγορίας II - Διπλή μόνωση - Δεν χρειάζεστε γειωμένο φις.
	Υποδηλώνει κίνδυνο τραυματισμού ή βλάβη του εργαλείου σε περίπτωση μη τήρησης των οδηγιών αυτού του εγχειριδίου.
	Υποδεικνύει κίνδυνο ηλεκτροπληξίας.
	Οι ελαττωματικές ή/και οι απορριφθείσες ηλεκτρικές ή ηλεκτρονικές συσκευές πρέπει να συλλέγονται σε κατάλληλες τοποθεσίες ανακύκλωσης.
	Σε περίπτωση ζημιάς στο καλώδιο και κατά τη διάρκεια της συντήρησης αποσυνδέστε αμέσως το φις από το ηλεκτρικό δίκτυο.
	Φοράτε προστατευτικά γυαλιά.
	Φοράτε μάσκα προστασίας από τη σκόνη.
	Φοράτε προστασία για τα αυτιά.
	Φοράτε παπούτσια ασφαλείας.
	Φοράτε προστατευτικά γάντια.
	Σήμανση συμμόρφωσης ότι το προϊόν συμμορφώνεται με τους ισχύοντες τεχνικούς κανονισμούς της Ουκρανίας.

## ΠΕΡΙΕΧΟΜΕΝΑ

1. Προβλεπόμενη χρήση του τροχιακού τριβείου
2. Οδηγίες ασφαλείας
3. Περιγραφή
4. Τεχνικά δεδομένα
5. Πριν από την έναρξη λειτουργίας του εξοπλισμού
6. Λειτουργία

7. Συντήρηση
8. Αντιμετώπιση προβλημάτων
9. Προστασία του περιβάλλοντός μας
10. Εγγύηση
11. Ανάπτυγμα και κατάλογος ανταλλακτικών
12. Δήλωση συμμόρφωσης EC

## 1. ΠΡΟΒΛΕΠΟΜΕΝΗ ΧΡΗΣΗ ΤΟΥ ΤΡΟΧΙΑΚΟΥ ΤΡΙΒΕΙΟΥ

Αυτό το μηχάνημα προορίζεται για χρήση για ξηρή λείανση με υναλόχαρτα κατάλληλης κοκκομετρίας. Είναι κατάλληλο για λείανση επιφανειών ξύλου, μετάλλου, πλαστικού και βαμμένων επιφανειών, καθώς επίσης για αφαίρεση στρωμάτων παλιάς μπονιάς, ενδιάμεση λείανση και αφαίρεση σκουριάς. Μη χρησιμοποιείτε τα μηχανήματα, τα εργαλεία ή τα εξαρτήματα για πρόσθετες εφαρμογές (βλ. οδηγίες κατασκευαστή), δηλ. για εργασίες άλλες εκτός από αυτές για τις οποίες έχουν σχεδιαστεί. Όλες οι άλλες εφαρμογές αποκλείονται ρητά.

## 2. ΟΔΗΓΙΕΣ ΑΣΦΑΛΕΙΑΣ

### ΓΕΝΙΚΕΣ ΠΡΟΕΙΔΟΠΟΙΗΣΕΙΣ ΑΣΦΑΛΕΙΑΣ ΓΙΑ ΤΟ ΗΛΕΚΤΡΙΚΟ ΕΡΓΑΛΕΙΟ

 **ΠΡΟΕΙΔΟΠΟΙΗΣΗ!** Διαβάστε όλες τις προειδοποιήσεις για την ασφάλεια, τις οδηγίες, τις εικόνες και τις προδιαγραφές που παρέχονται με αυτό το ηλεκτρικό εργαλείο. Αν δεν ακολουθήσετε όλες τις οδηγίες που αναφέρονται παρακάτω, μπορεί να προκληθεί ηλεκτροπληξία, πυρκαγιά ή/και σοβαρός τραυματισμός.

### ΦΥΛΑΞΤΕ ΟΛΕΣ ΤΙΣ ΠΡΟΕΙΔΟΠΟΙΗΣΕΙΣ ΚΑΙ ΤΙΣ ΟΔΗΓΙΕΣ ΓΙΑ ΜΕΛΛΟΝΤΙΚΗ ΑΝΑΦΟΡΑ.

Ο όρος "ηλεκτρικό εργαλείο" που χρησιμοποιείται στις προειδοποιήσεις αναφέρεται σε ηλεκτρικό εργαλείο που είτε συνδέεται στην κεντρική παροχή (με καλώδιο) είτε χρησιμοποιεί μπαταρία (χωρίς καλώδιο).

#### 1) ΑΣΦΑΛΕΙΑ ΠΕΡΙΟΧΗΣ ΕΡΓΑΣΙΑΣ

- A. Διατηρείτε την περιοχή εργασίας καθαρή και καλά φωτισμένη.** Οι ακατάστατες ή σκοτεινές περιοχές αυξάνουν τον κίνδυνο πρόκλησης ατυχημάτων.
- B. Να μην χειρίζεστε ηλεκτρικά εργαλεία σε εκρηκτικές ατμόσφαιρες, όπως παρουσία εύφλεκτων υγρών, αερίων και σκόνης.** Τα ηλεκτρικά εργαλεία δημιουργούν σπινθήρες που μπορούν να προκαλέσουν ανάφλεξη σκόνης ή αναθυμιάσεων.
- C. Κρατήστε τα παιδιά και τους παραρρισκομένους σε απόσταση κατά τη λειτουργία ηλεκτρικού εργαλείου.** Οι περισπασμοί μπορεί να προκαλέσουν απώλεια του ελέγχου.

#### 2) ΗΛΕΚΤΡΙΚΗ ΑΣΦΑΛΕΙΑ

- A. Τα φics του ηλεκτρικού εργαλείου πρέπει να ταιριάζουν με την πρίζα. Μην τροποποιείτε ποτέ το φics με οποιονδήποτε τρόπο. Μην χρησιμοποιείτε φics προσαρμογής με γειωμένα ηλεκτρικά εργαλεία.** Τα μη τροποποιημένα φics και οι σωστές αντίστοιχες πρίζες μειώνουν τον κίνδυνο ηλεκτροπληξίας.
- B. Αποφύγετε τη σωματική επαφή με γειωμένες επιφάνειες, όπως αγωγούς, θερμαντικά σώματα, εστίες και ψυγεία.** Υπάρχει αυξημένος κίνδυνος πρόκλησης ηλεκτροπληξίας αν γειωθεί το σώμα σας.
- C. Μην εκθέτετε τα ηλεκτρικά εργαλεία στη βροχή ή σε συνθήκες υγρασίας.** Το νερό που εισέρχεται στο ηλεκτρικό εργαλείο αυξάνει τον κίνδυνο ηλεκτροπληξίας.
- D. Μην χρησιμοποιείτε εσφαλμένα το καλώδιο. Μην χρησιμοποιείτε ποτέ το καλώδιο για να μεταφέρετε, να τραβήξετε ή να αποσυνδέσετε το ηλεκτρικό εργαλείο. Διατηρήστε το καλώδιο μακριά από πηγές θερμότητας, λάδια, αιχμηρές ακμές ή κινούμενα μέρη.** Τα κατεστραμμένα ή μπλεγμένα καλώδια αυξάνουν τον κίνδυνο ηλεκτροπληξίας.
- E. Κατά τον χειρισμό ηλεκτρικού εργαλείου σε εξωτερικό χώρο, χρησιμοποιείτε μπαλαντέζα κατάλληλη για χρήση σε εξωτερικό χώρο.** Η χρήση καλωδίου κατάλληλου για εξωτερικούς χώρους μειώνει τον κίνδυνο ηλεκτροπληξίας.
- F. Αν η λειτουργία ηλεκτρικού εργαλείου σε υγρή τοποθεσία είναι αναπόφευκτη, χρησιμοποιείτε παροχή με προστασία διάταξης από υπολειπόμενο ρεύμα (RCD). Η χρήση RCD μειώνει τον κίνδυνο ηλεκτροπληξίας.**

#### 3) ΠΡΟΣΩΠΙΚΗ ΑΣΦΑΛΕΙΑ

- A. Παραμείνετε σε εγρήγορση, προσέχετε ό,τι κάνετε και χρησιμοποιείτε κοινή λογική όταν χειρίζεστε ηλεκτρικά εργαλεία. Μην χρησιμοποιείτε ηλεκτρικά εργαλεία όταν είστε κουρασμένοι ή υπό την επήρεια ναρκωτικών ουσιών, αλκοόλ ή φαρμάκων.** Αν αποσταθεί η προσοχή σας ακόμα και για μια στιγμή ενώ χειρίζεστε ηλεκτρικά εργαλεία, μπορεί να τραυματιστείτε σοβαρά.
- B. Χρησιμοποιείτε ατομικό εξοπλισμό προστασίας. Φοράτε πάντα προστατευτικό εξοπλισμό ματιών.** Η χρήση του κατάλληλου προστατευτικού εξοπλισμού ανάλογα με τις συνθήκες, όπως μάσκα σκόνης, αντιοιδηθικά παπούτσια, κράνος ή υποσποινίδες, μειώνει τον κίνδυνο τραυματισμού.
- C. Αποφύγετε την ακούσια έναρξη. Βεβαιωθείτε ότι ο διακόπτης βρίσκεται στη θέση απενεργοποίησης πριν συνδέσετε το προϊόν στην παροχή ρεύματος ή/και την μπαταρία, σιγήστε το εργαλείο ή το μεταφέρετε.** Η μεταφορά ηλεκτρικών εργαλείων με το δάχτυλο στον διακόπτη ή ηλεκτρικών εργαλείων που είναι συνδεδεμένα στη παροχή ρεύματος και ο διακόπτης είναι στη θέση ενεργοποίησης ενέχει κίνδυνο πρόκλησης ατυχημάτων.
- D. Αφαιρέστε τυχόν κλειδιά ρύθμισης ή σύσφιξης πριν ενεργοποιήσετε το ηλεκτρικό εργαλείο.** Κλειδί που παραμένει προσαρτημένο σε περιστρεφόμενο εξάρτημα του ηλεκτρικού εργαλείου μπορεί να προκαλέσει προσωπικό τραυματισμό.
- E. Μην τεντώνετε υπερβολικά. Να πατάτε πάντα σταθερά και να διατηρείτε την ισορροπία σας.** Αυτό σας επιτρέπει να έχετε καλύτερο έλεγχο του ηλεκτρικού εργαλείου σε απρόσμενες καταστάσεις.
- F. Φοράτε τα κατάλληλα ρούχα. Μην φοράτε φαρδιά ρούχα ή κοσμήματα.** Κρατήστε τα μαλλιά, τα ρούχα και τα γάντια μακριά από τα κινούμενα μέρη. Τα φαρδιά ρούχα, τα κοσμήματα ή τα μακριά μαλλιά μπορεί να πιαστούν στα κινούμενα μέρη του εργαλείου.
- G. Αν παρέχονται διατάξεις για τη σύνδεση συστημάτων εξαγωγής και συλλογής σκόνης, σιγουρευτείτε ότι τις έχετε συνδέσει και ότι τις χρησιμοποιείτε κατάλληλα.** Η χρήση διάταξης συλλογής σκόνης μπορεί να μειώσει τους κινδύνους που σχετίζονται με τη σκόνη.
- H. Η εξοικείωση με τα εργαλεία από τη συχνή χρήση τους δεν θα πρέπει να σας επαναπαύσει και να αγνοήσετε τις αρχές ασφάλειας για τα**

**εργαλεία.** Η απόρροια της χρήσης μπορεί να προκαλέσει σοβαρό τραυματισμό μέσα σε κλάσμα του δευτερολέπτου.

#### 4) ΧΡΗΣΗ ΚΑΙ ΦΡΟΝΤΙΔΑ ΤΟΥ ΗΛΕΚΤΡΙΚΟΥ ΕΡΓΑΛΕΙΟΥ

- A. Μην ασκείτε πίεση στο εργαλείο.** Χρησιμοποιήστε το κατάλληλο ηλεκτρικό εργαλείο για την κατάλληλη εργασία. Το σωστό ηλεκτρικό εργαλείο θα κάνει την εργασία καλύτερα και με μεγαλύτερη ασφάλεια εντός των τιμών χρήσης για τις οποίες σχεδιάστηκε.
- B. Μην χρησιμοποιείτε το ηλεκτρικό εργαλείο αν ο διακόπτης δεν λειτουργεί στη θέση ενεργοποίησης και απενεργοποίησης.** Οποιοδήποτε ηλεκτρικό εργαλείο που δεν μπορεί να ελεγχθεί με τον διακόπτη είναι επικίνδυνο και πρέπει να επισκευαστεί.
- C. Αποσυνδέστε το φις από την παροχή ρεύματος ή/και αφαιρέστε την μπαταρία, αν είναι αποσπώμενη, από το ηλεκτρικό εργαλείο πριν κάνετε ρυθμίσεις, αλλάξετε αξεσουάρ ή αποθηκεύσετε το ηλεκτρικό εργαλείο.** Αυτά τα προληπτικά μέτρα ασφάλειας μειώνουν τον κίνδυνο κατά λάθος εκκίνησης του ηλεκτρικού εργαλείου.
- D. Αποθηκεύστε τα ηλεκτρικά εργαλεία όταν δεν χρησιμοποιούνται σε σημείο που δεν έχουν πρόσβαση τα παιδιά και μην επιτρέψετε σε άτομα που δεν είναι εξοικειωμένα με το ηλεκτρικό εργαλείο ή με αυτές τις οδηγίες να το θέτουν σε λειτουργία.** Τα ηλεκτρικά εργαλεία είναι επικίνδυνα στα χέρια χρηστών που δεν έχουν εκπαιδευτεί κατάλληλα.
- E. Συντηρήστε τα ηλεκτρικά εργαλεία και τα αξεσουάρ. Ελέγξτε για προβλήματα ευθυγράμμισης ή σύνδεσης των κινούμενων μερών, σπασμένα μέρη και όποια άλλη κατάσταση μπορεί να επηρεάσει τη λειτουργία του ηλεκτρικού εργαλείου. Αν το ηλεκτρικό εργαλείο είναι χαλασμένο, δώστε το για επισκευή πριν από τη χρήση.** Πολλά ατυχήματα μπορεί να προκύψουν από κακώς συντηρημένα ηλεκτρικά εργαλεία.
- F. Κρατήστε τα εργαλεία κοπής αιχμηρά και καθαρά.** Τα σωστά συντηρημένα εργαλεία κοπής που έχουν αιχμηρές ακμές κοπής είναι λιγότερο πιθανό να σκαλώσουν και είναι πιο εύκολα στον έλεγχο.
- G. Χρησιμοποιείτε το ηλεκτρικό εργαλείο, τα αξεσουάρ, τα ανταλλακτικά άκρα κ.λπ. σύμφωνα με αυτές τις οδηγίες, λαμβάνοντας υπόψη τις συνθήκες εργασίας και τη φύση της εργασίας που πρέπει να γίνει.** Η χρήση του ηλεκτρικού εργαλείου για εργασίες άλλες από εκείνες για τις οποίες σχεδιάστηκε μπορεί να προκαλέσει επικίνδυνες καταστάσεις.
- H. Διατηρείτε τις λαβές και τις επιφάνειες κρατήματος στεγνές, καθαρές, χωρίς λάδια και λιπαντικά.** Οι ολισθηρές λαβές και επιφάνειες κρατήματος δεν καθιστούν ασφαλή τον χειρισμό και τον έλεγχο του εργαλείου σε απόρροια καταστάσεις.

#### 5) ΣΕΡΒΙΣ

- A. Δώστε το ηλεκτρικό εργαλείο για σέρβις σε εξουσιοδοτημένο τεχνικό για σέρβις που χρησιμοποιεί μόνο αυθεντικά ανταλλακτικά.** Αυτό θα διασφαλίσει ότι τηρείται η ασφάλεια του ηλεκτρικού εργαλείου.

#### Προειδοποιήσεις ασφαλείας για το τροχιακό τριβείο:



**ΠΡΟΕΙΔΟΠΟΙΗΣΗ!** Η επαφή ή η εισπνοή επιβλαβών/τοξικών σκόνης που παράγονται από το τρίψιμο επιφανειών που είναι βαμμένες με μολυβδόχυες βαφές, ξύλων και μετάλλων μπορεί να σας κινδύνεψει την υγεία του χειριστή και των παρευρισκομένων. Λάβετε μέτρα προφύλαξης από αυτές τις σκόνες, συμπεριλαμβανομένων των εξής:

- Όλα τα άτομα που εισέρχονται στον χώρο εργασίας πρέπει να φορούν εγκκεκριμένη μάσκα ειδικά σχεδιασμένη για την προστασία από επιβλαβείς/τοξικές σκόνες, επιπρόσθετα του μηχανισμού για τη συλλογή της σκόνης, και ο χώρος εργασίας πρέπει να διατηρείται καλά αεριζόμενος.
- Τα παιδιά και οι έγκυες γυναίκες δεν πρέπει να εισέρχονται στον χώρο εργασίας.
- Μην τρώτε, μην πίνετε και μην καπνίζετε στον χώρο εργασίας. Τα κτίρια πριν από το 1960 μπορεί να έχουν μολυβδόχυες βαφές σε ξύλινες ή μεταλλικές επιφάνειες. Αν υποψιάζεστε ότι το υπό επεξεργασία τεμάχιο εργασίας περιέχει μολύβδο, ζητήστε επαγγελματική βοήθεια.
- Ορισμένα προϊόντα ξύλου και τύπου ξύλου, ιδίως το MDF (ιννοσανίδες μέσης πυκνότητας), μπορούν να παράγουν σκόνη που είναι επικίνδυνη για την υγεία σας. Συνιστάται η χρήση εγκκεκριμένης μάσκας προσώπου με αντικαθιστώμενα φίλτρα κατά τη χρήση αυτού του μηχανήματος επιπρόσθετα του μηχανισμού για τη συλλογή της σκόνης.
- Όταν χρησιμοποιείτε το τριβείο σε μεταλλικές επιφάνειες, έχετε κατά νου ότι μπορεί να προκληθούν σπινθήρες και επακόλουθη ανάφλεξη της σκόνης στο σύστημα συλλογής σκόνης ή στην ηλεκτρική σκούπα.
- Αυτό το τριβείο έχει σχεδιαστεί για λειτουργία με δύο χέρια. Υιοθετήστε μια σταθερή στάση και βεβαιωθείτε ότι το καλώδιο της κεντρικής παροχής δεν έρχεται σε επαφή με το μηχάνημα ή δεν παγιδεύεται σε άλλα αντικείμενα με αποτέλεσμα να παρεμποδίζεται η ολοκλήρωση του τριψίματος.
- Βεβαιωθείτε ότι έχετε απομακρύνει ξένα αντικείμενα, όπως καρφιά και βίδες, από το υπό επεξεργασία τεμάχιο εργασίας πριν ξεκινήσετε το τρίψιμο.
- Μην χρησιμοποιείτε το μηχάνημα για υγρό τρίψιμο, αλλά μόνο για ξηρό.
- Όπου είναι δυνατόν, στερεώστε τα μικρότερα υπό επεξεργασία τεμάχια εργασίας για να μην μετακινούνται κάτω από το τριβείο. Ασφαλίστε το τεμάχιο εργασίας (ένα τεμάχιο εργασίας που έχει στερεωθεί με διάταξη σύσφιξης ή σε μέγνηνη συγκρατείται με μεγαλύτερη ασφάλεια από ό,τι με το χέρι).
- Μην πιέζετε το τριβείο, αφήστε το εργαλείο να κάνει τη δουλειά του σε λογική ταχύτητα. Αν ασκηθεί υπερβολική πίεση, θα προκληθεί υπερφόρτωση και ο κινητήρας θα επιβραδυνθεί, έτσι το τρίψιμο δεν θα είναι αποτελεσματικό και μπορεί να προκληθεί ζημία στον κινητήρα του τριβείου.
- Μην συνεχίσετε να χρησιμοποιείτε φθαρμένο, σκιασμένο ή στοματωμένο γυαλόχαρτο.
- Μην αγγίζετε το κινούμενο γυαλόχαρτο.
- Φοράτε πάντα προστατευτικά ακοής.

Η ιδανική θερμοκρασία εργασίας είναι μεταξύ 20°C και 25°C.

### 3. ΠΕΡΙΓΡΑΦΗ

1. Διακόπτης ενεργοποίησης/απενεργοποίησης
2. Κουτί συλλογής σκόνης
3. Πλάκα βάσης λειανσης
4. Αναδιπλούμενη λαβή
5. Προσαρμογέας ηλεκτρικής σκούπας για  $\varnothing 35$  mm
6. Κουμπί ρύθμισης
7. Ελεγκτής ταχύτητας
8. Μαλακή λαβή

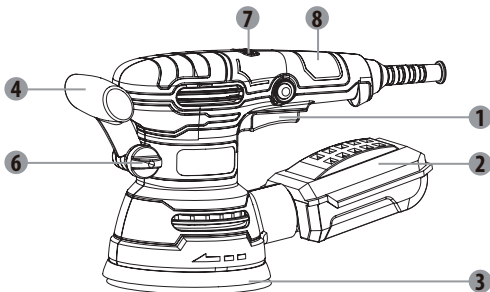

### 4. ΤΕΧΝΙΚΑ ΔΕΔΟΜΕΝΑ

Τροχιακό τριβείο	
Παράμετρος	Τιμή
Τάση τροφοδοσίας	220-240 V- 50 Hz
Ονομαστική ισχύς	420 W
Ονομαστική ταχύτητα περιστροφής χωρίς φορτίο	8000-13000/min
Ταλαντώσεις ανά λεπτό	16000-26000 opm
Διαδρομή ταλάντωσης	5 mm
Εκκεντρότητα	2,5 mm
Μέγεθος επιθέματος στήριξης	125 mm
Κατηγορία προστασίας	II
Στάθμη ηχητικής πίεσης εκπομπών $L_{pA}$	82 dB(A) ( $K_{pA}=3$ dB(A))
Στάθμη ισχύος ήχου $L_{wA}$	90 dB(A) ( $K_{wA}=3$ dB(A))
Συνολική τιμή κραδασμών	5,06 $m/s^2$ ( $K=1,5$ $m/s^2$ )



#### ΣΗΜΕΙΩΣΗ:

- Οι δηλωμένες συνολικές τιμές κραδασμών και οι δηλωμένες τιμές εκπομπής θορύβου έχουν μετρηθεί σύμφωνα με μια τυπική μέθοδο δοκιμής και μπορούν να χρησιμοποιηθούν για τη σύγκριση εργαλείων.
- Οι δηλωμένες συνολικές τιμές κραδασμών και οι δηλωμένες τιμές εκπομπής θορύβου μπορούν επίσης να χρησιμοποιηθούν σε μια προκαταρκτική αξιολόγηση έκθεσης.



#### ΠΡΟΕΙΔΟΠΟΙΗΣΗ:

- Οι κραδασμοί και οι εκπομπές θορύβου κατά τη διάρκεια της πραγματικής χρήσης του ηλεκτρικού εργαλείου μπορεί να διαφέρουν από τις δηλωμένες τιμές ανάλογα με τον τρόπο χρήσης του εργαλείου, και ιδιαίτερα ανάλογα με τον τύπο του τεμαχίου εργασίας.
- Προσδιορίστε μέτρα ασφαλείας για την προστασία του χειριστή που βασίζονται σε εκτίμηση της έκθεσης κατά τις πραγματικές συνθήκες χρήσης (λαμβάνοντας υπόψη όλα τα μέρη του κύκλου λειτουργίας, όπως τις ώρες που το εργαλείο είναι απενεργοποιημένο και όταν είναι σε αδράνεια, επιπλέον του χρόνου ενεργοποίησης). Ανάλογα με την πραγματική χρήση του προϊόντος, οι τιμές κραδασμών μπορεί να διαφέρουν από το δηλωμένο σύνολο! Λάβετε τα κατάλληλα μέτρα για να προστατευθείτε από την έκθεση σε κραδασμούς! Λάβετε υπόψη όλη τη διαδικασία εργασίας, συμπεριλαμβανομένων των χρόνων που το προϊόν λειτουργεί χωρίς φορτίο ή είναι απενεργοποιημένο! Τα κατάλληλα μέτρα περιλαμβάνουν, μεταξύ άλλων, τακτική συντήρηση και φροντίδα του προϊόντος και των εργαλείων εφαρμογής, διατήρηση των χεριών ζεστά, περιοδικά διαλείμματα και σωστό προγραμματισμό των διαδικασιών εργασίας!
- Σύσταση στον χειριστή να φοράει προστασία ακοής.

## 5. ΠΡΙΝ ΑΠΟ ΤΗΝ ΕΝΑΡΞΗ ΛΕΙΤΟΥΡΓΙΑΣ ΤΟΥ ΕΞΟΠΛΙΣΜΟΥ



**ΠΡΟΕΙΔΟΠΟΙΗΣΗ:** Η συσκευή πρέπει να απουσυνδεθεί από το ρεύμα πριν τεθεί σε λειτουργία.

### Τοποθέτηση/αλλαγή γυαλόχαρτου

Πρέπει να βεβαιώνετε πάντα ότι το εργαλείο είναι απενεργοποιημένο και ότι το φιλς έχει αφαιρεθεί από το σημείο τροφοδοσίας πριν κάνετε οποιαδήποτε ρύθμιση.

1. Επιλέξτε την απαιτούμενη ποιότητα γυαλόχαρτου.
2. Αφαιρέστε τυχόν σκόνη ή υπολείμματα από το άγκιστρο και τη θηλιά της βάσης.
3. Για να τοποθετήσετε το γυαλόχαρτο τύπου hook & loop, απλώς ευθυγραμμίστε τις οπές στο γυαλόχαρτο με τις οπές στη βάση λείανσης και πιέστε σταθερά για να μπει στη θέση του.
4. Για να αφαιρέσετε το γυαλόχαρτο, βγάλτε το από τη βάση.



**ΠΡΟΕΙΔΟΠΟΙΗΣΗ:** Μην συνεχίσετε να χρησιμοποιείτε το τριβείο με γυαλόχαρτο που έχει φθαρεί υπερβολικά ή έχει καταστραφεί.



**ΠΡΟΕΙΔΟΠΟΙΗΣΗ:** Μην χρησιμοποιείτε το ίδιο γυαλόχαρτο για ξύλο και μέταλλο. Τα μεταλλικά σωματίδια ενσωματώνονται στο γυαλόχαρτο και θα αποξέσουν την ξύλινη επιφάνεια.



**ΠΡΟΕΙΔΟΠΟΙΗΣΗ:** Φροντίστε να καθαρίζετε τακτικά τη συσσώρευση σκόνης στη βάση κάτω από το γυαλόχαρτο και να μην αφήνετε το γυαλόχαρτο να φθείρεται εντελώς πριν το αντικαταστήσετε. Η μη τήρηση αυτών των δύο προληπτικών μέτρων μπορεί να προκαλέσει ζημιά στα σημεία προσάρτησης τύπου hook & loop που βρίσκονται στη βάση και το γυαλόχαρτο να μην στερεωθεί σωστά.



**ΠΡΟΕΙΔΟΠΟΙΗΣΗ:** Καθαρίζετε τακτικά τους αεραγωγούς του ηλεκτρικού σας εργαλείου. Ο ΑΝΕΜΙΣΤΗΡΑΣ ΤΟΥ ΚΙΝΗΤΗΡΑ ΘΑ ΤΡΑΒΗΞΕΙ ΤΗ ΣΚΟΝΗ ΜΕΣΑ ΣΤΟ ΠΕΡΙΒΛΗΜΑ ΚΑΙ Η ΥΠΕΡΒΟΛΙΚΗ ΣΥΣΣΩΡΕΥΣΗ ΚΟΝΙΟΠΟΙΗΜΕΝΟΥ ΜΕΤΑΛΛΟΥ ΜΠΟΡΕΙ ΝΑ ΠΡΟΚΑΛΕΣΕΙ ΗΛΕΚΤΡΙΚΟΥΣ ΚΙΝΔΥΝΟΥΣ.

### Τοποθέτηση του κουτιού εξαγωγής σκόνης



**ΠΡΟΕΙΔΟΠΟΙΗΣΗ!** Συνδέετε πάντα το εξάρτημα εξαγωγή σκόνης όταν τριβετε.

Συνιστάται η χρήση του εξαρτήματος εξαγωγής σκόνης ανά πάσα στιγμή. Απλώς σύρετε το κουτί εξαγωγής σκόνης στη θύρα εξαγωγής σκόνης. Φροντίστε πάντα ότι οι οπές εξαγωγής σκόνης στη βάση λείανσης δεν είναι φραγμένες.

### Αναδιπλούμενη λαβή

Η λαβή μπορεί να αλλάξει στην επιθυμητή γωνία κατά τη χρήση του προϊόντος.

1. Χαλαρώστε το κουμπί προσαρμογής για να χαλαρώσετε τη λαβή.
2. Ρυθμίστε τη λαβή στην επιθυμητή θέση εργασίας, ώστε να μπορείτε να κρατάτε το προϊόν με ασφάλεια κατά την εργασία.
3. Σφίξτε το κουμπί προσαρμογής για να σφίξετε τη λαβή.

## 6. ΛΕΙΤΟΥΡΓΙΑ



**Μην τριβετε γυφινες επιφάνειες (ΠΡΟΕΙΔΟΠΟΙΗΣΗ: Σε αυτήν την περίπτωση η εγγύησή σας ακυρώνεται), καθώς αυτό μπορεί να φράξει τον κινητήρα (βούρτσες, ρουλεμάν, κ.λπ.).**

### Επιλογή ταχύτητας

Με τον ελεγκτή ταχύτητας μπορεί να επιλεγεί ο ρυθμός ταλάντωσης (επίσης κατά τη λειτουργία).

Περιστρέψτε τον ελεγκτή ταχύτητας για να επιλέξετε την κατάλληλη ταχύτητα.

Η βέλτιστη ταχύτητα εξαρτάται από το υλικό και πρέπει να καθοριστεί με πρακτική δοκιμή.

Στάδιο 1: αργή Στάδιο 6: γρήγορη

### Επιλογή γυαλόχαρτου

Το χονδρόκοκκο γυαλόχαρτο χρησιμοποιείται για αδρή επεξεργασία των περισσότερων υλικών, ενώ το λεπτόκοκκο χαρτί χρησιμοποιείται για εργασίες φινιρίσματος.

- Όταν η επιφάνεια δεν είναι επίπεδη, ξεκινήστε την εργασία με χονδρόκοκκο γυαλόχαρτο και συνεχίστε μέχρι να γίνει επίπεδη η επιφάνεια.
- Στη συνέχεια, χρησιμοποιήστε χαρτί μεσαίας κοκκομετρίας για να αφαιρέσετε ίχνη της αδρής επεξεργασίας.
- Για να ολοκληρώσετε την εργασία χρησιμοποιήστε λεπτόκοκκο γυαλόχαρτο.

## Τοποθέτηση γυαλόχαρτου

Το τριβείο διαθέτει επίθεμα στήριξης με κούμπωμα τύπου hook & loop (Velcro), το οποίο επιτρέπει την εύκολη και γρήγορη αντικατάσταση του γυαλόχαρτου.

- Κρατήστε το γυαλόχαρτο κοντά στο επίθεμα στήριξης και βεβαιωθείτε ότι οι σπές στο γυαλόχαρτο ταιριάζουν με τις σπές στο επίθεμα στήριξης. Στη συνέχεια πιέστε το για να διασφαλίσετε την αποτελεσματική εκκένωση της σκόνης.
- Για να αφαιρέσετε το γυαλόχαρτο, εκτρέψτε το στη μία πλευρά και τραβήξτε το.

Χρησιμοποιήστε διάτρητο γυαλόχαρτο, έτσι ώστε η σκόνη να μπορεί να φτάσει στις σπές εξαγωγής στο επίθεμα στήριξης στην εγκατάσταση εκκένωσης σκόνης. Πριν από την αντικατάσταση του χρησιμοποιημένου γυαλόχαρτου με καινούργιο, φροντίστε να αφαιρέτε τη σκόνη και τυχόν μόλυνση από το επίθεμα στήριξης του τριβείου, χρησιμοποιώντας ένα εργαλείο όπως πινέλο.

## Εξαγωγή σκόνης

Το τροχιακό τριβείο διαθέτει ένα δοχείο σκόνης για τη συλλογή της σκόνης, προκειμένου η επεξεργασμένη επιφάνεια να διατηρείται καθαρή.

Τοποθετήστε τις προεξοχές στο εξάρτημα σύνδεσης του κουτιού συλλογής σκόνης στην εγκοπή ολισθητή στη θύρα εξαγωγής σκόνης και, στη συνέχεια, περιστρέψτε το προς τα δεξιά για να το στερεώσετε.

Ελέγξτε αν το κουτί συλλογής σκόνης είναι καλά στερεωμένο στην έξοδο σκόνης.

Τραβήξτε το προσεκτικά (το κουτί συλλογής σκόνης είναι σφραγισμένο με ένα ελαστικό στεγανοποίησης).

Το κουτί σκόνης βρίσκεται σε πλαστική θήκη.

Για να το αδειάσετε, πρέπει να τραβήξετε τη σύνδεση στο πίσω άκρο του πλαστικού κουτιού προς την αντίθετη κατεύθυνση και να απορρίψετε το περιεχόμενο.

Το κουτί σκόνης πρέπει να στερεωθεί ξανά ακολουθώντας την αντίστροφη διαδικασία από αυτήν της αποσυρματώσεως.

## Ενεργοποίηση/απενεργοποίηση

Η τάση κεντρικού δικτύου πρέπει να αντιστοιχεί στην τάση που δίνεται στην πινακίδα ονομαστικών τιμών του τριβείου.

Ενεργοποίηση: Πατήστε το κουμπί διακόπτη και κρατήστε το πατημένο.

Απενεργοποίηση: Πατήστε και αφήστε την πίεση στο κουμπί διακόπτη.

## Κουμπί ελέγχου ταχύτητας περιστροφής (τροχός)

Το τροχιακό τριβείο λειτουργεί με διάφορες ταχύτητες περιστροφής. Η ταχύτητα περιστροφής ελέγχεται χρησιμοποιώντας το κουμπί ελέγχου ταχύτητας περιστροφής (τροχός).

Ο έλεγχος της ταχύτητας περιστροφής καθιστά δυνατή την επιλογή ταχύτητας περιστροφής του ηλεκτρικού εργαλείου που είναι κατάλληλη για το υπό επεξεργασία υλικό. Το εύρος ελέγχου ταχύτητας είναι 1-6 plus MAX.

Όσο μεγαλύτερος είναι ο αριθμός που εμφανίζεται στην παράκαμψη του ρυθμιστή ταχύτητας περιστροφής (τροχός)

τόσο μεγαλύτερη είναι η ταχύτητα περιστροφής του τριβείου.

Η σωστή επιλογή της ταχύτητας περιστροφής γίνεται όταν το τροχιακό τριβείο λειτουργεί, χωρίς φορτία, όταν πατηθεί το κουμπί κλειδώματος του διακόπτη.

Η ταχύτητα περιστροφής που επιλέγεται όταν το τριβείο λειτουργεί υπό φορτίο μπορεί να είναι χαμηλότερη.

## Λειτουργία τροχιακού τριβείου

- Ολόκληρη η επιφάνεια του επιθέματος στήριξης πρέπει να στηρίζεται στην υπό επεξεργασία επιφάνεια.
- Ενεργοποιήστε το τριβείο και ασκήστε μέτρια πίεση. Μετακινήστε το πάνω στο υπό επεξεργασία υλικό με κυκλικές κινήσεις, σε εγκάρσια ή κατά μήκος κατεύθυνση.
- Για αδρή επεξεργασία χρησιμοποιήστε χονδρόκοκκο γυαλόχαρτο. Για επεξεργασία φινιρίσματος χρησιμοποιήστε λεπτόκοκκο γυαλόχαρτο. Είναι καλύτερο να βρίσκετε τον κατάλληλο τύπο γυαλόχαρτου με πειραματισμό.
- Όταν τελειώσετε το γυάλισμα, μειώστε την πίεση, σηκώστε το τριβείο πάνω από την υπό επεξεργασία επιφάνεια και μόνο μετά από αυτό απενεργοποιήστε το εργαλείο.

## 7. ΣΥΝΤΗΡΗΣΗ



Πρέπει πάντα να αποσυνδέετε τη συσκευή πριν εκτελέσετε οποιαδήποτε εργασία ρύθμισης ή συντήρησης. Αν πρέπει να αντικατασταθεί το καλώδιο ρεύματος, η αντικατάσταση πρέπει να γίνει από τον κατασκευαστή ή τον αντιπρόσωπό του για την αποφυγή κινδύνου για την ασφάλεια. Αποσυνδέστε αμέσως από την παροχή ρεύματος αν το καλώδιο ρεύματος υποστεί ζημιά.

Προσέξτε να μην εκτεθεί αυτό το εργαλείο στη βροχή.

Αν οι ψήκτρες άνθρακα πρέπει να αντικατασταθούν, αυτό πρέπει να γίνει από εξειδικευμένο επαγγελματία επισκευών (πάντα να αντικαθιστάτε και τις δύο ψήκτρες ταυτόχρονα).

### Καθαρισμός

Αποφύγετε τη χρήση διαλυτικών όταν καθαρίζετε πλαστικά μέρη. Τα περισσότερα πλαστικά μέρη είναι επιρρεπή σε ζημιές από διάφορους τύπους εμπορικών διαλυτών και μπορεί να καταστραφούν από τη χρήση τους. Χρησιμοποιείτε καθαρά πανιά για να απομακρύνετε τη βρωμιά, την ανθρακόσκονη κ.λπ.

### Λίπανση

Όλα τα έδρανα του παρόντος εργαλείου έχουν λιπανθεί με επαρκή ποσότητα λιπαντικού υψηλής ποιότητας, έτσι ώστε να μην απαιτηθεί καμία περαιτέρω λίπανση του εργαλείου κατά τη διάρκεια της ζωής τους υπό κανονικές συνθήκες λειτουργίας.

## 8. ΑΝΤΙΜΕΤΩΠΙΣΗ ΠΡΟΒΛΗΜΑΤΩΝ

Πιθανές δυσλειτουργίες οφείλονται συχνά σε αιτίες που μπορούν να διορθωθούν οι ίδιοι οι χρήστες. Επομένως ελέγξτε το προϊόν βασιζόμενοι σε αυτή την ενότητα. Στις περισσότερες περιπτώσεις το πρόβλημα μπορεί να λυθεί γρήγορα.



**ΠΡΟΕΙΔΟΠΟΙΗΣΗ! Εκτελέστε μόνο τα βήματα που περιγράφονται σε αυτές τις οδηγίες! Όλες οι περαιτέρω εργασίες επιθεώρησης, συντήρησης και επισκευής πρέπει να εκτελούνται από εξουσιοδοτημένο κέντρο σέρβις ή εξίσου εξειδικευμένο ειδικό, εφόσον αδυνατείτε να επιλύσετε μόνοι σας το πρόβλημα!**

Πρόβλημα	Πιθανή αιτία	Λύση
Δεν γίνεται εκκίνηση του προϊόντος	Δεν έχει συνδεθεί στην παροχή ρεύματος	Συνδέστε στην παροχή ρεύματος
	Το καλώδιο ρεύματος ή το φις είναι ελαττωματικό	Να ελεγχθεί από ειδικό ηλεκτρολόγο
	Άλλο ηλεκτρικό ελάττωμα του προϊόντος	Να ελεγχθεί από ειδικό ηλεκτρολόγο
Το προϊόν δεν φτάνει σε πλήρη ισχύ	Η μπαλαντέζα δεν είναι κατάλληλη για χρήση με αυτό το προϊόν	Χρησιμοποιήστε κατάλληλη μπαλαντέζα
	Η πηγή ρεύματος (π.χ. γεννήτρια) έχει πολύ χαμηλή τάση	Συνδέστε σε άλλη πηγή ρεύματος
	Τα ανοίγματα αερισμού είναι φραγμένα	Καθαρίστε τα ανοίγματα αερισμού
	Πολύ αργή ταχύτητα	Αυξήστε την ταχύτητα
Μη ικανοποιητικό αποτέλεσμα	Το γυαλόχαρτο έχει φθαρεί	Αντικαταστήστε με καινούριο
	Το γυαλόχαρτο δεν είναι κατάλληλο για το υλικό του υπό επεξεργασία τεμαχίου εργασίας	Χρησιμοποιήστε κατάλληλο γυαλόχαρτο

## 9. ΠΡΟΣΤΑΣΙΑ ΤΟΥ ΠΕΡΙΒΑΛΛΟΝΤΟΣ ΜΑΣ



Τα ηλεκτρικά προϊόντα δεν πρέπει να απορρίπτονται μαζί με τα οικιακά απορρίμματα. Ανακυκλώστε τα στα ειδικά κέντρα απόρριψης που προβλέπονται για το σκοπό αυτό. Επικοινωνήστε με τις τοπικές αρχές ή τον αντιπρόσωπό σας για συμβουλές σχετικά με την ανακύκλωση.

Οι πιθανές επιπτώσεις στο περιβάλλον και την ανθρώπινη υγεία ως αποτέλεσμα της παρουσίας επικινδύνων ουσιών σε ηλεκτρικό και ηλεκτρονικό εξοπλισμό.

Για απόρριψη, αυτό το εργαλείο μπορεί επίσης να επιστραφεί στο κατάστημα ή στον πωλητή (ή στον αντιπρόσωπο της Dexter).

## 10. ΕΓΓΥΗΣΗ

Τα προϊόντα Dexter έχουν σχεδιαστεί με βάση τα υψηλότερα πρότυπα ποιότητας για προϊόντα που προορίζονται για το γενικό κοινό.

Το προϊόν καλύπτεται με εγγύηση 5 ετών που αρχίζει να ισχύει από την ημερομηνία αγοράς. Αυτή η εγγύηση καλύπτει όλα τα κατασκευαστικά ελαττώματα ή τα ελαττώματα υλικού.

Σε περίπτωση βλάβης, ανατρέξτε πρώτα στη σελίδα αντιμετώπισης προβλημάτων (προβλήματα και λύσεις) στο φυλλάδιο. Αν το πρόβλημα παραμένει, επικοινωνήστε με το πλησιέστερο κατάστημα.

Το κατάστημά σας θα καταβάλει κάθε προσπάθεια για την επίλυση του προβλήματος.

Οι επισκευές και η αντικατάσταση των εξαρτημάτων δεν παρατείνουν την αρχική περίοδο της εγγύησης.

Οι βλάβες που προκύπτουν από φυσιολογική φθορά ή από ακατάλληλη χρήση του προϊόντος δεν καλύπτονται από την εγγύηση. Αυτό περιλαμβάνει, μεταξύ άλλων, τους διακόπτες, τον ασφαλειοδιακόπτη κυκλώματος και τους κινητήρες, σε περίπτωση φθοράς.

Λάβετε υπόψη ότι υπάρχουν συγκεκριμένοι όροι εγγύησης για ορισμένες χώρες.

Σε περίπτωση αμφιβολίας, επικοινωνήστε με το σημείο πώλησής σας.

Για να ληφθούν υπόψη απαιτήσεις στο πλαίσιο της εγγύησης, απαιτούνται τα ακόλουθα:

- Προσκόμιση της απόδειξης αγοράς
- Ότι δεν έχουν γίνει επισκευές ή/και αλλαγή εξαρτημάτων από τρίτο μέρος.
- Ότι το πρόβλημα δεν είναι θέμα φυσιολογικής φθοράς.
- Ότι οι απαιτούμενες εργασίες συντήρησης και επισκευής έχουν εκτελεστεί σωστά.
- Ότι δεν ασκήθηκε δύναμη και δεν υπήρξε ακατάλληλος χειρισμός, μη εξουσιοδοτημένη χρήση ή ατυχήματα
- Ότι δεν έχει σημειωθεί υποβάθμιση λόγω υπερθέρμανσης που οφείλεται σε έκφραξη του μπλοκ εξαιρισμού.
- Ότι δεν έχει γίνει καμία εργασία στο προϊόν από ανειδίκευτο άτομο και δεν έχουν επιχειρηθεί ακατάλληλες επισκευές.
- Ότι το εργαλείο δεν έχει αποσυναρμολογηθεί ή ανοιχτεί.
- Ότι το εργαλείο δεν έχει υπάρξει σε υγρό περιβάλλον (δροσιά, βροχή, βυθισμένο στο νερό...)
- Ότι δεν έχουν χρησιμοποιηθεί λανθασμένα εξαρτήματα, εξαρτήματα που δεν κατασκευάστηκαν από την Dexter, ενώ αποδεικνύεται ότι είναι η αιτία του προβλήματος.
- Ότι το εργαλείο δεν έχει χρησιμοποιηθεί ακατάλληλα (τρίψιμο επιφανειών από γύψο, υπερφόρτωση του εργαλείου ή χρήση μη εγκεκριμένων εξαρτημάτων).
- Ότι δεν έχει προκληθεί ζημιά από εξωτερικές αιτίες ή ξένα σώματα όπως άμμος ή πέτρες.
- Ότι δεν έχει προκληθεί ζημιά από μη συμμόρφωση με τις συστάσεις ασφαλείας και τις οδηγίες χρήσης.

Το προϊόν πρέπει να χρησιμοποιείται υπό κανονικές συνθήκες χρήσης και για μη επαγγελματικούς σκοπούς.





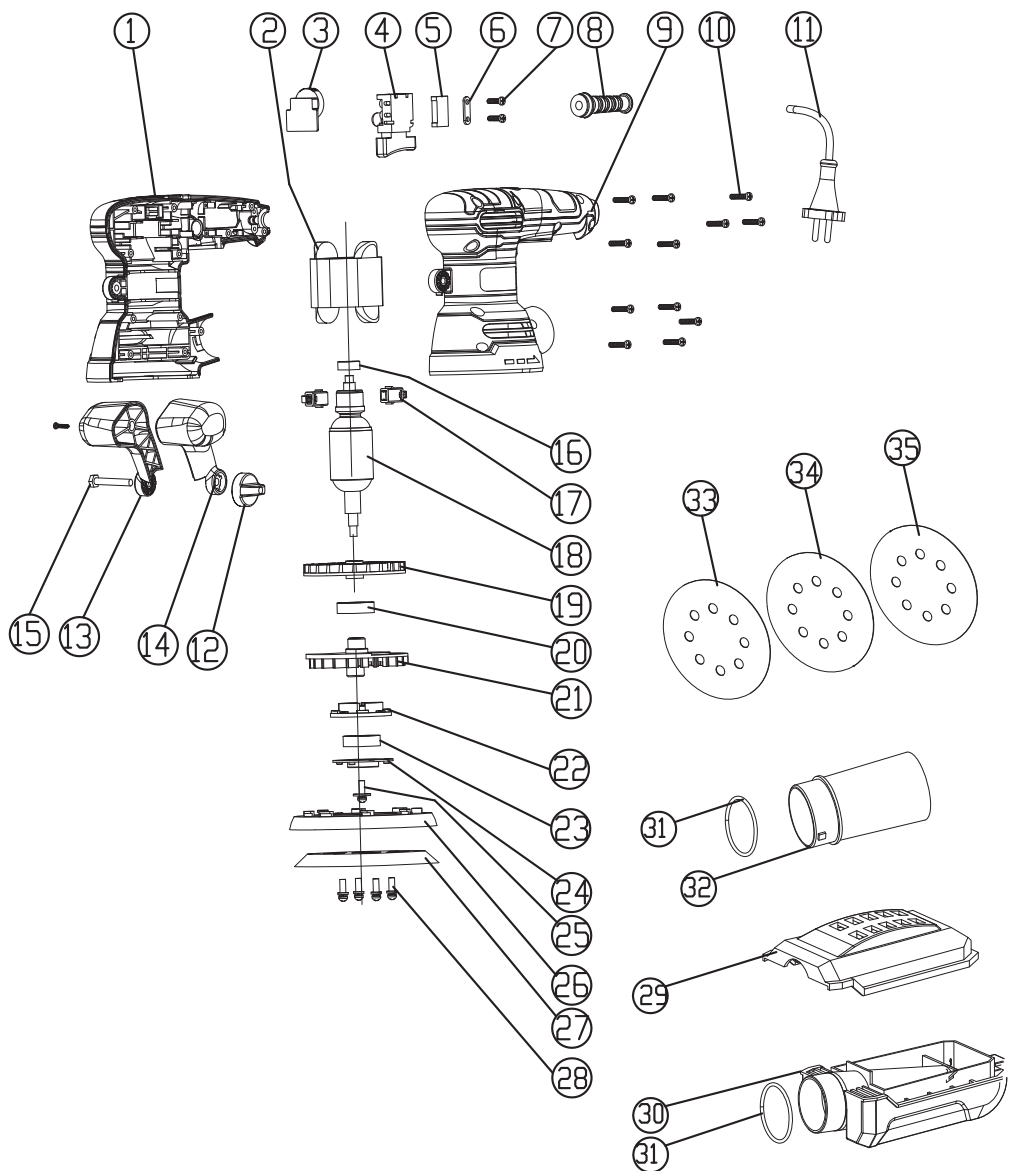







Ως εκ τούτου, εξαιρούνται από αυτήν την εγγύηση τα προϊόντα που χρησιμοποιούνται από εταιρείες, τοπικές αρχές, καθώς και εταιρείες που προσφέρουν ενοίκια επί πληρωμή ή δωρεάν δανεισμό εξοπλισμού.

# 11. ΑΝΑΠΤΥΓΜΑ ΚΑΙ ΚΑΤΑΛΟΓΟΣ ΑΝΤΑΛΛΑΚΤΙΚΩΝ



Αρ.	Περιγραφή	Ποσότητα	Αρ.	Περιγραφή	Ποσότητα
1	Δεξιό περίβλημα	1	19	Ανεμιστήρας αυτοαναρρόφησης	1
2	Συγκρότημα στάτορα	1	20	Κουζινέτο 6002RS	1
3	Πλακέτα κυκλώματος ρύθμισης ταχύτητας	1	21	Ζυγοσταθμισμένος ανεμιστήρας	1
4	Διακόπτης	1	22	Μπλοκ εδράνου	1
5	Πυκνωτής	1	23	Κουζινέτο 6002RS	1
6	Πλάκα στερέωσης καλωδίου	1	24	Πλάκα καλύμματος ρουλεμάν	1
7	Ελικοτομημένη βίδα ST3.9x12	2	25	Βίδα με ροδέλα M6x14	1
8	Χιτώνιο καλωδίου	1	26	Προστατευτικό κάλυμμα	1
9	Αριστερό περίβλημα	1	27	Επίθεμα λείανσης	1
10	Ελικοτομημένη βίδα ST3.9x17	13	28	Βίδα με ροδέλα M5x12	4
11	Καλώδιο ρεύματος	1	29	Κάλυμμα κουτιού σκόνης + Μη υφαντό ύφασμα	1
12	Βοηθητικό κουμπί λαβής (παξιμάδι συγκράτησης M5)	1	30	Κουτί σκόνης	1
13	Δεξιά βοηθητική λαβή	1	31	Δακτύλιος O 30x2.1	2
14	Αριστερή βοηθητική λαβή	1	32	Προσαρμογέας ηλεκτρικής σκούπας	1
15	Εξάγωνη βίδα M5x32	1	33	Γυαλόχαρτο G40	1
16	Έδρανο 607	1	34	Γυαλόχαρτο G80	1
17	Ψήκτρα άνθρακα	2	35	Γυαλόχαρτο G120	1
18	Συγκρότημα ρότορα	1			

## SYMBOLE

	Aby zmniejszyć ryzyko obrażeń, użytkownik musi przeczytać instrukcję obsługi.
	Zgodnie z podstawowymi obowiązującymi normami bezpieczeństwa według dyrektyw europejskich.
	Urządzenie klasy II – Podwójna izolacja – Bez konieczności stosowania wtyczki z uziemieniem.
	Oznacza ryzyko obrażeń ciała lub uszkodzenia narzędzia w przypadku nieprzestrzegania instrukcji zawartych w niniejszym podręczniku.
	Wskazuje zagrożenie porażeniem prądem elektrycznym.
	Uszkodzone i/lub wyrzucone urządzenia elektryczne lub elektroniczne należy przekazywać do odpowiednich punktów recyklingu.
	W przypadku uszkodzenia przewodu i podczas konserwacji natychmiast odłączyć wtyczkę od sieci elektrycznej.
	Należy nosić okulary ochronne.
	Należy nosić maskę przeciwpyłową.
	Należy nosić ochronniki słuchu.
	Należy nosić obuwie ochronne.
	Należy nosić rękawice ochronne.
	Oznaczenie potwierdzające zgodność produktu z przepisami technicznymi Ukrainy.

## SPIS TREŚCI

1. Przeznaczenie szlifierki oscylacyjnej
2. Zalecenia bezpieczeństwa
3. Opis
4. Dane techniczne
5. Przed uruchomieniem urządzenia
6. Użytkowanie
7. Konserwacja
8. Rozwiązywanie problemów
9. Ochrona naszego środowiska
10. Gwarancja
11. Widok rozstrzelony z listą części
12. Deklaracja zgodności WE

## 1. PRZEZNACZENIE SZLIFIERKI OSCYLACYJNEJ ORBITALNEJ

Urządzenie jest przeznaczone do szlifowania na sucho za pomocą odpowiednich uziarnień papierów ściernych. Szlifierka nadaje się do szlifowania drewna, metalu, tworzyw sztucznych i powierzchni malowanych, usuwania starej farby, szlifowania pomiędzy nakładaniem kolejnych powłok lakierniczych oraz usuwania rdzy. Urządzenia, osprzętu i akcesoriów do zastosowań dodatkowych (patrz instrukcje producenta) nie należy używać do prac niezgodnych z ich przeznaczeniem. Wyraźnie wyklucza się wszelkie inne zastosowania.

## 2. ZALECENIA BEZPIECZEŃSTWA

### OGÓLNE OSTRZEŻENIA DOTYCZĄCE BEZPIECZNEJ OBSŁUGI ELEKTRONARZĘDZI

 **OSTRZEŻENIE!** Należy przeczytać wszystkie ostrzeżenia dotyczące bezpieczeństwa, instrukcje, ilustracje i specyfikacje dołączone do tego elektronarzędzia. Niezastosowanie się do wszystkich instrukcji może doprowadzić do porażenia prądem elektrycznym, pożaru i/lub poważnych obrażeń ciała.

### NALEŻY ZACHOWAĆ WSZYSTKIE OSTRZEŻENIA I INSTRUKCJE DO WYKORZYSTANIA W PRZYSZŁOŚCI.

Określenie „elektronarzędzie” w ostrzeżeniach odnosi się do elektronarzędzia zasilanego sieciowo (przewodowego) lub elektronarzędzia zasilanego akumulatorem (beprzewodowego).

#### 1) BEZPIECZEŃSTWO W MIEJSCU PRACY

- A. Miejsce pracy powinno być czyste i dobrze oświetlone.** W nieuporządkowanych lub ciemnych miejscach może dochodzić do wypadków.
- B. Nie używać elektronarzędzi w atmosferze wybuchowej, np. w obecności łatwopalnych cieczy, gazów lub pyłów.** Elektronarzędzia wytwarzają iskry, które mogą spowodować zapłon pyłu lub oparów.
- C. Dzieci i osoby postronne nie powinny być dopuszczane do obsługi elektronarzędzia.** Rozproszenie uwagi może spowodować utratę kontroli.

#### 2) BEZPIECZEŃSTWO ELEKTRYCZNE

- A. Wtyczka elektronarzędzia musi być dopasowana do gniazdka. Nigdy nie wprowadzać żadnych zmian we wtyczce. Nie używać przejściówek z elektronarzędziami z uziemieniem.** Brak modyfikacji wtyczek i odpowiednie gniazdka zmniejszają ryzyko porażenia prądem elektrycznym.
- B. Unikać dotykania ciałem uziemionych powierzchni, takich jak rury, grzejniki, piece i lodówki.** Kontakt ciała z uziemionym urządzeniem zwiększa ryzyko porażenia prądem elektrycznym.
- C. NIE DOPUSZCZAĆ DO KONTAKTU ELEKTRONARZĘDZI Z DESZCZEM LUB WILGOCIĄ.** Przedostanie się wody do elektronarzędzia zwiększa ryzyko porażenia prądem.
- D. Nie obciążać przewodu zasilającego. Nigdy nie używać przewodu do przenoszenia, ciągnięcia lub odłączania elektronarzędzia. Trzymać przewód z dala od źródeł ciepła, oleju, ostrych krawędzi lub ruchomych części.** Uszkodzony lub splątany przewód zwiększa ryzyko porażenia prądem elektrycznym.
- E. Podczas korzystania z elektronarzędzia na zewnątrz używać przedłużacza przystosowanego do użytku na zewnątrz.** Użycie przewodu przeznaczonego do użytku na zewnątrz zmniejsza ryzyko porażenia prądem elektrycznym.
- F. Jeśli nie można uniknąć pracy z elektronarzędziem w wilgotnym miejscu, użyć wyłącznika różnicowoprądowego.** Użycie wyłącznika różnicowoprądowego zmniejsza ryzyko porażenia prądem elektrycznym.

#### 3) BEZPIECZEŃSTWO OSÓB

- A. Podczas pracy z elektronarzędziem zachować czujność, uważać na to, co się robi, i kierować się zdrowym rozsądkiem. Nie używać elektronarzędzia w przypadku zmęczenia albo pod wpływem narkotyków, alkoholu lub leków.** Chwila nieuwagi podczas obsługi elektronarzędzia może spowodować poważne obrażenia ciała.
- B. Należy stosować środki ochrony indywidualnej. Zawsze nosić okulary ochronne.** Sprzęt ochronny, taki jak maska przeciwpyłowa, antypoślizgowe obuwie ochronne, kask ochronny lub naszelniki ochronne – używany w odpowiednich warunkach – ograniczy obrażenia ciała.
- C. Nie dopuścić do przypadkowego uruchomienia. Przed podłączeniem do źródła zasilania i/lub akumulatora, podniesieniem lub przeniesieniem narzędzia upewnić się, że przelącznik znajduje się w pozycji wyłączonej.** Przenoszenie elektronarzędzi z palcem na przelączniku lub włączanie elektronarzędzi z przelącznikiem pod napięciem może prowadzić do wypadków.
- D. Przed włączeniem elektronarzędzia wyjąć klucz nastawczy lub klucz płaski.** Klucz pozostawiony na obracającej się części elektronarzędzia może spowodować obrażenia ciała.
- E. Nie wyciągać nadmiernie rąk. Przez cały czas utrzymywać właściwą postawę i równowagę.** Umożliwia to lepszą kontrolę nad elektronarzędziem w nieoczekiwanych sytuacjach.
- F. Należy nosić odpowiednią odzież. Nie nosić luźnej odzieży ani biżuterii. Trzymać włosy, odzież i rękawice z dala od ruchomych części.** Luźne ubrania, biżuteria lub długie włosy mogą zostać wciągnięte przez ruchome części.
- G. Jeśli dostępne są urządzenia do odciągania i zbierania pyłu, należy się upewnić, że są one podłączone i właściwie używane.** Korzystanie z systemu odciągowego może ograniczyć zagrożenia związane z pyłem.
- H. Nie dopuścić do sytuacji, w której doświadczenie nabyte podczas częstego korzystania z narzędzi doprowadziłyby do popadnięcia w rutynę i zignorowania zasad bezpieczeństwa.** Nieostrożna obsługa może spowodować poważne obrażenia

w ciągu utwórka sekundy.

#### 4) UŻYWANIE ELEKTRONARZĘDZI I ICH KONSERWACJA

- A. Nie forsować elektronarzędzia. Używać elektronarzędzia zgodnie z jego zastosowaniem.** Używając odpowiedniego elektronarzędzia, można lepiej i bezpieczniej wykonać pracę, do której zostało ono zaprojektowane.
- B. Nie używać elektronarzędzia, jeśli nie można go włączyć lub wyłączyć za pomocą przełącznika.** Każde elektronarzędzie, którego nie można obsługiwać za pomocą przełącznika, jest niebezpieczne i musi zostać naprawione.
- C. Przed przystąpieniem do regulacji, wymiany akcesoriów lub składowania elektronarzędzia odłączyć wtyczkę od źródła zasilania i/lub wyjąć akumulator, jeśli będzie to możliwe.** Prewencyjne środki bezpieczeństwa zmniejszają ryzyko przypadkowego uruchomienia elektronarzędzia.
- D. Nieużywane elektronarzędzia należy przechowywać w miejscu niedostępnym dla dzieci i nie zezwalać na korzystanie z nich osobom, które nie zapoznały się z elektronarzędziem lub niniejszymi instrukcjami.** Elektronarzędzia stanowią zagrożenie, jeśli są obsługiwane przez nieprzeszkolonych użytkowników.
- E. Należy konserwować elektronarzędzia i akcesoria. Sprawdzić, czy ruchome części nie są odchylone od osi lub zakleszczone lub pęknięte i czy nie występują inne usterki, które mogą mieć wpływ na działanie elektronarzędzia. Jeśli elektronarzędzie jest uszkodzone, należy oddać je do naprawy przed użyciem.** Wiele wypadków spowodowanych jest przez źle konserwowane elektronarzędzia.
- F. Narzędzia tnące powinny być naostrzone i czyste.** Odpowiednio konserwowane narzędzia tnące z ostrymi krawędziami tnącymi są mniej podatne na zakleszczenie i łatwiejsze do kontrolowania.
- G. Używać elektronarzędzia, akcesoriów, końcówek itp. zgodnie z niniejszymi instrukcjami, biorąc pod uwagę warunki pracy i rodzaj wykonywanej pracy.** Używanie elektronarzędzia w sposób niezgodny z przeznaczeniem może prowadzić do niebezpiecznych sytuacji.
- H. Uchwyty i powierzchnie chwytne powinny być suche, czyste oraz niezaplamione olejem lub smarem.** Ścisłe uchwyty i powierzchnie chwytne uniemożliwiają bezpieczną obsługę i kontrolę narzędzia w nieoczekiwanych sytuacjach.

#### 5) SERWISOWANIE

- A. Elektronarzędzie musi być serwisowane przez wykwalifikowanego serwisanta przy użyciu wyłącznie identycznych części zamiennych.** Zapewni to bezpieczne użytkowanie elektronarzędzia.

#### Ostrzeżenia dotyczące bezpieczeństwa szlifierki oscylacyjnej:

 **OSTRZEŻENIE!** Kontakt lub wdychanie szkodliwych/toksycznych pyłów powstających podczas szlifowania powierzchni pokrytych farbą olejową, drewna i metali może stanowić zagrożenie dla zdrowia operatora i osób postronnych. Należy zachować szczególną ostrożność, aby zabezpieczyć się przed tymi pyłami:

- Wszystkie osoby wchodzące na obszar roboczy muszą nosić zatwierdzoną maskę specjalnie zaprojektowaną do ochrony przed szkodliwymi/toksycznymi pyłami, dodatkowo do korzystania z urządzenia odpylającego i utrzymując dobrą wentylację miejsca pracy.
  - Dzieci i kobiety w ciąży nie mogą wchodzić na obszar roboczy.
  - W miejscu pracy nie wolno jeść, pić ani palić. Każdy budynek sprzed 1960 roku może posiadać farbę zawierającą ołów na powierzchniach drewnianych lub metalowych. Jeśli podejrzewasz, że obrabiany przedmiot zawiera ołów, zasięgnij profesjonalnej porady.
  - Niektóre produkty drewniane i drewnopodobne, zwłaszcza MDF (płyty pilśniowe średniej gęstości) mogą wytwarzać pył, który może być niebezpieczny dla zdrowia. Podczas postugiwania się urządzeniem oprócz korzystania z układu odsysania pyłu zalecamy stosowanie atestowanych masek na twarz z wymiennym filtrem.
  - Podczas używania szlifierki do metalu należy pamiętać, że iskry mogą spowodować zapłon pyłu w systemie odciągowym lub odkurzaczu.
  - Szlifierka jest przeznaczona do obsługi oburęcznej. Należy zachować stabilność i upewnić się, że przewód zasilający nie styka się z urządzeniem ani nie zaczepta się o inne przedmioty, uniemożliwiając szlifowanie.
  - Przed rozpoczęciem szlifowania należy się upewnić, że z obrabianego przedmiotu usunięto ciała obce, takie jak gwoździe i śruby.
  - Nie używać urządzenia do szlifowania na mokro, wyłącznie do szlifowania na sucho.
  - Jeśli to możliwe, zabezpieczyć mniejsze obrabiane przedmioty, aby nie przesuwały się pod szlifierką. Należy zamocować obrabiany przedmiot (przytrzymanie obrabianego przedmiotu zacisniętego za pomocą urządzeń zaciskowych lub w imadle jest pewniejsze niż chwyt ręczny).
  - Nie używać szlifierki z dużą siłą, aby narzędzie pracowało z rozsądną prędkością. Jeżeli narzędzie będzie za bardzo dociskane, może dojść do przeciążenia silnika. Silnik znacznie wolniej działać, co doprowadzi do nieefektywnego szlifowania, a być może nawet do uszkodzenia silnika szlifierki.
  - Nie używać zużytego, podartego lub mocno zabrudzonego papieru ściernego.
  - Nie dotykać poruszającego się papieru ściernego.
  - Zawsze należy nosić ochronniki słuchu.
- Idealna temperatura przechowywania wynosi od 20°C do 25°C.

### 3. OPIS

1. Przetątnik wt./wyt.
2. Pojemnik na pył
3. Płyta podstawy szlifierskiej
4. Składany uchwyt
5. Adapter próżniowy dla  $\varnothing 35$  mm
6. Pokrętko regulacyjne
7. Kontroler prędkości
8. Miękki uchwyt

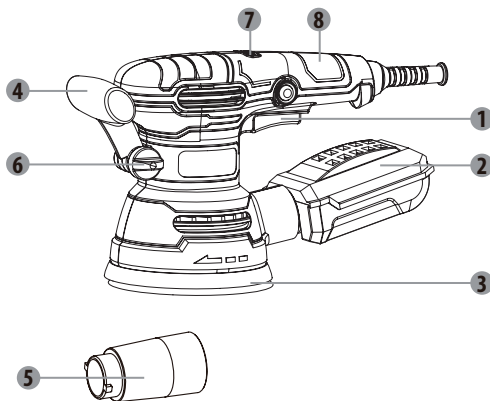

### 4. DANE TECHNICZNE

Szlifierka oscylacyjna	
Parametr	Wartość
Napięcie zasilania	220–240 V ~ 50 Hz
Moc znamionowa	420 W
Prędkość obrotowa bez obciążenia	8000–13000 /min
Oscylacje na minutę	16000–26000 opm
Ruch oscylacyjny	5 mm
Ekscentryczność	2,5 mm
Rozmiar płyty nośnej	125 mm
Klasa ochrony	II
Poziom ciśnienia akustycznego emisji $L_{pA}$	82 dB(A) ( $K_{pA} = 3$ dB(A))
Poziom mocy akustycznej $L_{WA}$	90 dB(A) ( $K_{WA} = 3$ dB(A))
Całkowita wartość drgań	5,06 m/s <sup>2</sup> ( $K = 1,5$ m/s <sup>2</sup> )



#### UWAGA:

- Deklarowana łączna wartość drgań oraz deklarowany poziom hałasu zostały zmierzone zgodnie ze standardowymi metodami testowania i może służyć do porównywania jednego narzędzia z innym.
- Deklarowana całkowita wartość drgań oraz deklarowany poziom hałasu mogą również posłużyć do wstępnej oceny narażenia na drgania.



#### OSTRZEŻENIE:

- Emisje drgań i hałasu w trakcie bieżącego użytkowania narzędzia elektrycznego mogą się różnić od zadeklarowanych wartości w zależności od sposobów, w jakie narzędzie jest używane, a zwłaszcza od tego, jaki rodzaj elementu jest obrabiany.
- Określić środki bezpieczeństwa w celu ochrony operatora, które powinny opierać się na oszacowaniu ekspozycji w bieżących warunkach zastosowania (przy uwzględnieniu wszystkich części cyklu roboczego, takich jak czas, kiedy narzędzie jest wyłączone oraz kiedy działa w trybie jałowym dodatkowo do czasu załączenia). W zależności od rzeczywistego zastosowania produktu, wartości drgań mogą różnić się od deklarowanych! Podjąć odpowiednie środki, aby chronić się przed narażeniem na wibracje! Wziąć pod uwagę cały proces pracy, w tym czas, w którym produkt działa bez obciążenia lub jest wyłączony! Właściwe środki obejmują m.in. regularną konserwację i pielęgnację produktu i narzędzi aplikacyjnych, utrzymywanie rąk w cieple, okresowe przerwy i właściwe planowanie procesów pracy!
- Zalecamy, aby operator nosił środki ochrony słuchu.

## 5. PRZED URUCHOMIENIEM URZĄDZENIA



**OSTRZEŻENIE:** przed uruchomieniem urządzenia należy odłączyć od prądu.

### Montaż/zmiana papieru ściernego

Przed przystąpieniem do regulacji należy zawsze dopilnować, aby narzędzie było wyłączone, a wtyczka wyjęta z kontaktu.

1. Wybrać wymaganą klasę papieru ściernego.
2. Usunąć cały pył lub brud z haczyka i pętli podstawy.
3. Aby zamocować papier ścierny typu na haczyk i pętlę, wystarczy wyrównać otwory w papierze ściernym z otworami w podstawie szlifierskiej i mocno docisnąć.
4. Aby usunąć papier ścierny, należy zedrzyć go z podstawy.



**OSTRZEŻENIE:** nie używać dłużej szlifierki z papierem ściernym, który jest nadmiernie zużyty lub uszkodzony.



**OSTRZEŻENIE:** nie używać tego samego papieru ściernego do drewna i metalu. Częstki metalu wbijają się w papier ścierny i powodują szorowanie drewnianej powierzchni.



**OSTRZEŻENIE:** należy dbać o regularne usuwanie pyłu nagromadzonego na podstawie pod papierem ściernym i nie dopuszczać do całkowitego zużycia papieru ściernego przed jego wymianą. Nieprzestrzeganie tych dwóch środków ostrożności może doprowadzić do uszkodzenia haczyków i pętli na podstawie, a papier ścierny nie zostanie poprawnie zamocowany.



**OSTRZEŻENIE:** regularnie czyścić odpowietrzniki narzędzia elektrycznego. Wentylator silnika wciąga pył do obudowy i nadmierne nagromadzenie metalu w proszku może powodować zagrożenia elektryczne.

### Montaż skrzynki wyciągowej pyłu



**OSTRZEŻENIE!** Zawsze podłączać wyciąg pyłu podczas szlifowania.

Zalecamy każdorazowo używać systemu odsysania pyłu. Wystarczy wsunąć skrzynkę wyciągową pyłu do króćca odprowadzania pyłu. Zawsze uważać, aby otwory wyciągu pyłu w podstawie szlifierskiej nie były zablokowane.

### Składany uchwyt

Uchwyt można ustawić pod żądanym kątem podczas korzystania z produktu.

1. Poluzować pokrętło regulacji, aby poluzować uchwyt.
2. Ustawić uchwyt w żądanej pozycji roboczej, aby móc bezpiecznie trzymać produkt podczas pracy.
3. Przekręcić pokrętło regulacji, aby dokręcić uchwyt.

## 6. UŻYTKOWANIE



**Nie szlifować powierzchni gipsowych (OSTRZEŻENIE: w takim przypadku gwarancja traci ważność); może to spowodować zatkanie silnika (szczotek, łożysk kulkowych itp.).**

### Wybór prędkości

Za pomocą kontrolera prędkości można wybrać prędkość oscylacji (również w trakcie użytkowania).

Obrócić kontroler prędkości, aby wybrać właściwą prędkość.

Optymalna prędkość zależy od materiału i należy ją określić przez wykonanie praktycznego testu.

Stopień 1: wolno

Stopień 6: szybko

### Wybór papieru ściernego

Gruboziarnisty papier ścierny jest używany do zgrubej obróbki większości materiałów, podczas gdy papier drobnoziarnisty jest używany do prac wykończeniowych.

- Jeśli powierzchnia nie jest płaska, rozpocząć pracę gruboziarnistym papierem ściernym i kontynuować, aż powierzchnia będzie płaska.
- Następnie użyć papieru o średniej ziarnistości, aby usunąć ślady zgrubej obróbki.
- Do wykończenia pracy użyć drobnoziarnistego papieru ściernego.

## Instalacja papieru ściernego

Szlifierka wyposażona jest w płytę nośną z haczykami i pętelkami, który umożliwia łatwą i szybką wymianę papieru ściernego.

- Przytrzymać papier ścierny blisko podkładki, upewniając się, że otwory w papierze ściernym pasują do otworów w podkładce, a następnie nacisnąć, aby zapewnić skuteczne odprowadzanie pyłu.
- Aby usunąć papier ścierny, należy odchylić go na jedną stronę, a następnie pociągnąć.

Należy używać perforowanego papieru ściernego, aby pył mógł dotrzeć do otworów odciągowych w płycie nośnej w celu odprowadzenia pyłu. Każdorazowo przed wymianą zużytego papieru ściernego na nowy należy usunąć pył i wszelkie zanieczyszczenia z płyty nośnej szlifierki za pomocą narzędzia takiego jak pędzel lub szczotka malarska.

## Odsysanie pyłu

Szlifierka oscylacyjna jest wyposażona w pojemnik na kurz, który pomaga utrzymać obrabiany przedmiot w czystości.

Włóż występy w części łączącej pojemnika na kurz do rowka przesuwnego w otworze wylotu kurzu, a następnie obróć go w prawo, aby go zamocować.

Sprawdź, czy pojemnik na kurz jest dobrze przymocowany do wylotu kurzu.

Delikatnie pociągnij (pojemnik na kurz jest uszczelniony gumowym O-ring).

Pojemnik na kurz znajduje się w plastikowej obudowie.

Aby go opróżnić, należy odciągnąć połączenie na tylnym końcu plastikowego pojemnika w przeciwnym kierunku, a jego zawartość można usunąć. Pojemnik na kurz należy zamocować w odwrotnej kolejności do demontażu.

## Włączanie/wyłączanie

Napięcie sieciowe musi być zgodne z napięciem podanym na tabliczce znamionowej szlifierki.

Włączanie: nacisnąć przycisk przełącznika i przytrzymać go.

Wyłączanie: nacisnąć i zwolnić przycisk wyłącznika.

## Pokrętło regulacji prędkości obrotowej (koła)

Szlifierka oscylacyjna pracuje z różnymi prędkościami obrotowymi. Prędkość obrotowa jest kontrolowana za pomocą pokrętła regulacji prędkości obrotowej (koła).

Kontrola prędkości obrotowej umożliwia dobór prędkości obrotowej elektronarzędzia odpowiedniej do obrabianego materiału. Zakres regulacji prędkości wynosi 1–6 plus MAX.

Im wyższa liczba widoczna na obwodzie pokrętła regulacji prędkości obrotowej (koła)

tym wyższa prędkość obrotowa szlifierki.

Właściwy wybór prędkości obrotowej odbywa się, gdy szlifierka oscylacyjna pracuje bez obciążenia, po naciśnięciu przycisku blokady włącznika.

Prędkość obrotowa wybrana podczas pracy szlifierki pod obciążeniem może być niższa.

## Obsługa szlifierki oscylacyjnej

- Cały obszar płyty nośnej musi spoczywać na obrabianej powierzchni.
- Włączyć szlifierkę i zastosować umiarkowany nacisk; przesuwaj ją po obrabianym materiale okrężnymi ruchami, w kierunku poprzecznym lub wzdłużnym.
- Do obróbki zgrubnej należy używać papieru ściernego o grubej ziarnistości, a do obróbki wykańczającej – papieru o drobnej ziarnistości. Najlepiej jest dopasować rodzaj papieru ściernego metodą prób i błędów.
- Po zakończeniu polerowania należy zmniejszyć nacisk, unieść szlifierkę nad obrabianą powierzchnię i dopiero wtedy wyłączyć narzędzie.

## 7. KONSERWACJA



Zawsze odłączać urządzenie przed wykonaniem jakichkolwiek regulacji lub prac konserwacyjnych. Jeśli konieczna jest wymiana przewodu zasilającego, musi to zrobić producent lub jego przedstawiciel, aby uniknąć zagrożenia dla bezpieczeństwa.

Odłączyć od zasilania elektrycznego niezwłocznie w przypadku uszkodzenia przewodu zasilającego.

Uważać, aby narzędzie nie było narażone na deszcz.

Jeśli konieczna jest wymiana szczotek węglowych, musi wykonać to wykwalifikowany specjalista ds. napraw (zawsze wymieniać dwie szczotki w tym samym czasie).

### Czyszczenie

Podczas czyszczenia części plastikowych należy unikać używania rozpuszczalników. Większość plastikowych części jest podatna na uszkodzenia przez różne rodzaje rozpuszczalników dostępnych w handlu i może ulec uszkodzeniu w wyniku ich stosowania. Do usuwania zabrudzeń, pyłu węglowego, kurzu itp. należy używać czystej szmatki.

### Smarowanie

Wszystkie łożyska w narzędziu zostały nasmarowane wystarczającą ilością wysokiej jakości smaru i w normalnych warunkach użytkowania nie wymagają smarowania przez cały okres używania narzędzia.

## 8. ROZWIĄZYWANIE PROBLEMÓW

Podjęte usterki są często spowodowane problemami, które użytkownik jest w stanie usunąć samodzielnie. Dlatego należy sprawdzać produkt na podstawie tego rozdziału. W większości przypadków problem da się szybko usunąć.



**OSTRZEŻENIE! Wykonywać tylko czynności opisane w tej instrukcji! Wszystkie kolejne kontrole, prace konserwacyjne i naprawy muszą być wykonywane przez autoryzowane centrum serwisowe lub podobnie wykwalifikowanego specjalistę, jeśli nie można samodzielnie usunąć problemu!**

Problem	Prawdopodobne przyczyny	Rozwiązanie
<b>Produkt nie włącza się</b>	Urządzenie nie jest podłączone do zasilania	Podłączyć do zasilania
	Uszkodzony przewód zasilania lub uszkodzona wtyczka	Zlecić sprawdzenie wykwalifikowanemu elektrykowi
	Inna usterka elektryczna urządzenia	Zlecić sprawdzenie wykwalifikowanemu elektrykowi
<b>Urządzenie nie osiąga pełnej mocy</b>	Przedłużacz nieodpowiedni do używania z tym urządzeniem	Użyć odpowiedniego przedłużacza
	Źródło zasilania (np. generator) ma za niskie napięcie	Podłączyć do innego źródła zasilania
	Zapchane otwory wentylacyjne	Wyczyścić otwory wentylacyjne
	Zbyt niska prędkość	Zwiększyć prędkość
<b>Niezadowolający efekt</b>	Arkusz szlifierski jest zużyty	Wymienić na nowy
	Arkusz szlifierski nieodpowiedni do pracy z danym detalem	Użyć odpowiedniego papieru ściernego

## 9. OCHRONA NASZEGO ŚRODOWISKA



Produktów elektrycznych nie wolno wyrzucać z odpadami domowymi. Należy przeznaczać je do recyklingu w centrach utylizacji przystosowanych do tego celu. Skontaktować się z lokalnymi władzami lub dystrybutorami w sprawie porad dotyczących recyklingu.

Potencjalny wpływ na środowisko i zdrowie człowieka w efekcie obecności niebezpiecznych substancji w sprzęcie elektrycznym i elektronicznym.

W ramach utylizacji to narzędzie można również zwrócić do sklepu ze sprzętem lub do dostawcy (bądź dystrybutora Dexter).

## 10. GWARANCJA

Produkty Dexter są projektowane zgodnie z najbardziej rygorystycznymi standardami jakości dla produktów przeznaczonych dla ogółu.

Produkt jest objęty 5-letnią gwarancją obowiązującą od dnia zakupu. Gwarancja obejmuje wszystkie wady produkcyjne lub materiałowe.

W razie awarii należy najpierw zapoznać się ze stroną rozwiązywania problemów (problemy i rozwiązania) w broszurze, a jeśli problem nadal występuje, należy skonsultować się z najbliższym sklepem.

Sklep powinien dążyć do rozwiązania problemu.

Naprawy i wymiany części nie wydłużają pierwotnego okresu obowiązywania gwarancji.

Gwarancją nie są objęte awarie wynikające z normalnego zużycia lub niewłaściwego użytkowania produktu. Dotyczy to między innymi przetaczników, rozłącznika obwodu bezpieczeństwa oraz silników w razie zużycia.

Należy pamiętać, że w niektórych krajach obowiązują specjalne warunki gwarancji.

W razie wątpliwości należy najpierw sprawdzić w punkcie sprzedaży.

Aby skargi dotyczące gwarancji zostały uwzględnione, należy spełnić następujące wymagania:

- Przedstawienie dokumentu zakupu.
- Naprawy i/lub wymiany części nie były wykonywane przez podmiot trzeci.
- Problem nie wynika z normalnego zużycia.
- Wymagane prace konserwacyjne i naprawcze zostały wykonane poprawnie.
- Nie było działań wymuszonych, niewłaściwego użytkowania, nieuprawnionego stosowania ani wypadków.
- Nie doszło do uszkodzeń z powodu przegrzania w wyniku zatkania bloku wentylatora.
- Żadne prace przy produkcie nie były wykonywane przez nieuprawnioną osobę i nie podejmowano żadnych prób niewłaściwych napraw.
- Narzędzie nie było nigdy rozmontowywane ani otwierane.
- Narzędzie nigdy nie znajdowało się w mokrym środowisku (rosa, deszcz, zanurzenie w wodzie itp.).
- Nie używano nieodpowiednich części bądź części niewyprodukowanych przez Dexter, co do których okazało się, że powodują one uszkodzenia.
- Narzędzie nie było używane niewłaściwie (szlifowanie tynku, przeciążanie narzędzia lub stosowanie niezatwierdzonych akcesoriów).
- Nie doszło do uszkodzeń z powodu zewnętrznych przyczyn bądź ciał obcych, takich jak piasek lub kamienie.
- Nie doszło do uszkodzeń z powodu nieprzestrzegania zaleceń bezpieczeństwa i instrukcji obsługi.

Produkt musi być używany w normalnych warunkach zastosowania i do celów nieprofesjonalnych.





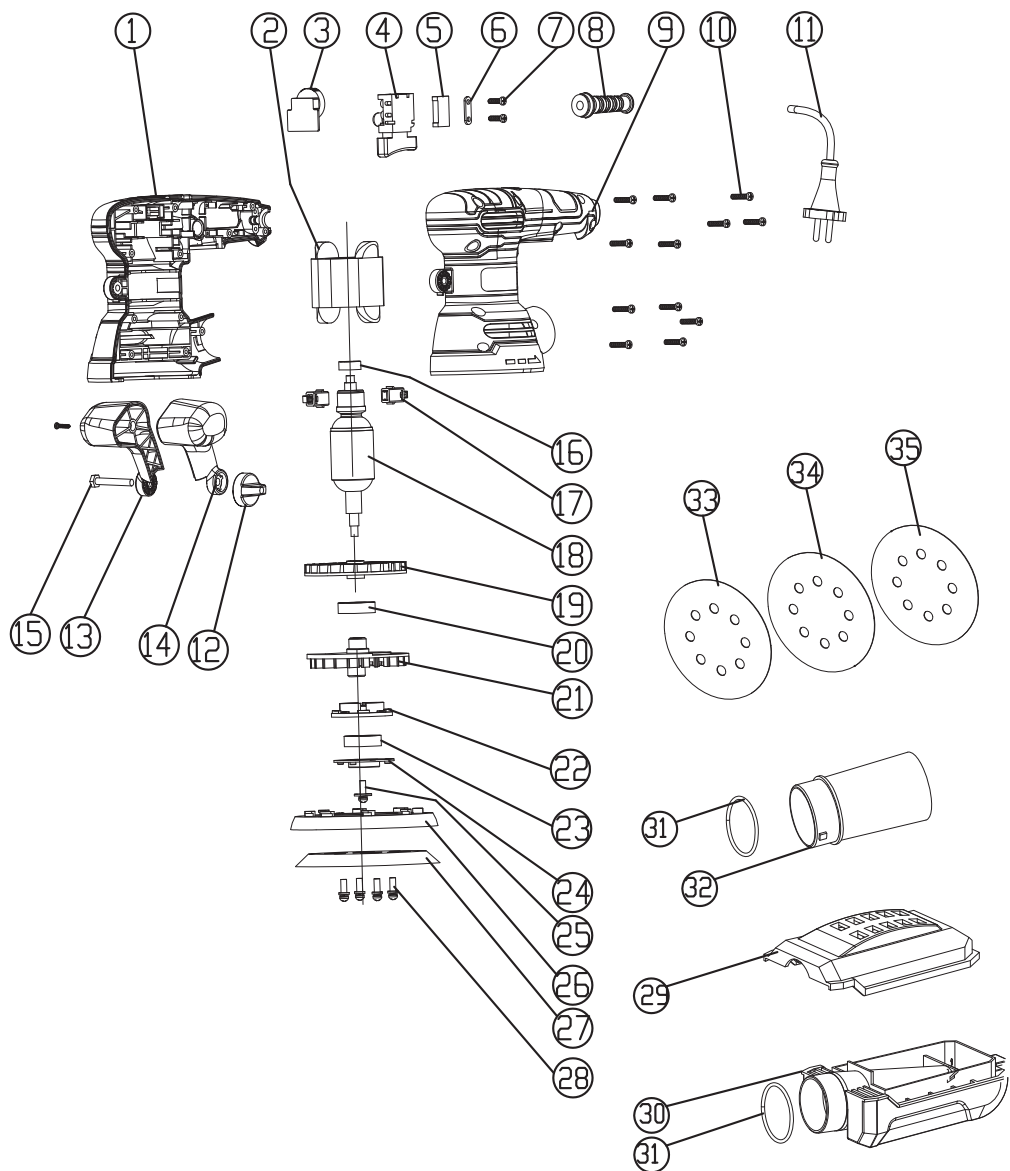







Dlatego z gwarancji wykluczone są produkty stosowane przez firmy, lokalne władze oraz firmy oferujące płatny najem bądź bezpłatne wypożyczenie sprzętu.

# 11. WIDOK ROZSTRZELONY Z LISTĄ CZĘŚCI



Nr	Opis	Ilość	Nr	Opis	Ilość
1	Prawa obudowa	1	19	Wentylator zasysania	1
2	Zespół stojana	1	20	Łożysko 6002RS	1
3	Płytką koła regulacji prędkości	1	21	Zrównoważony wentylator	1
4	Przełącznik	1	22	Blok łożyska	1
5	Kondensator	1	23	Łożysko 6002RS	1
6	Płyta mocowania kabla	1	24	Płyta osłonowa łożyska	1
7	Śruba gwintująca ST3.9x12	2	25	Śruba z podkładką M6x14	1
8	Ośłona kabla	1	26	Pokrywa ochronna	1
9	Lewa obudowa	1	27	Podkładka piaskująca	1
10	Śruba gwintująca ST3.9x17	13	28	Śruba z podkładką M5x12	4
11	Przewód zasilający	1	29	Pokrywa pojemnika na pył + włóknina	1
12	Pokrętko uchwyty pomocniczego (nakrętka M5)	1	30	Pojemnik na pył	1
13	Prawy uchwyt pomocniczy	1	31	O-ring 30x2.1	2
14	Lewy uchwyt pomocniczy	1	32	Adapter do odsysania pyłu	1
15	Zewnętrzna śruba sześciokątna M5x32	1	33	Papier ścierny G40	1
16	Łożysko 607	1	34	Papier ścierny G80	1
17	Szczotka węglowa	2	35	Papier ścierny G120	1
18	Zespół wirnika	1			

## СИМВОЛИ

	Щоб зменшити ризик отримання травм, користувач має прочитати інструкцію.
	Відповідно до основних застосовних стандартів безпеки директив Європейського Союзу.
	Машина класу II – Подвійна ізоляція – Заземлена вилка не потрібна.
	Указує на ризик травмування або пошкодження інструмента в разі недотримання інструкцій, наведених у цьому посібнику.
	Указує на небезпеку ураження електричним струмом.
	Несправні та/або непридатні електричні або електронні прилади необхідно здавати у відповідні пункти утилізації.
	Негайно від'єднайте вилку від електромережі в разі пошкодження шнура й під час технічного обслуговування.
	Використовуйте засоби для захисту органів зору.
	Носіть пилозахисну маску.
	Використовуйте засоби для захисту органів слуху.
	Використовуйте захисне взуття.
	Використовуйте захисні рукавички.
	Знак відповідності, що підтверджує відповідність пристрою чинним в Україні технічним регламентам.

## ЗМІСТ

1. Призначення орбітальної ручної шліфувальної машини
2. Інструкції з техніки безпеки
3. Опис
4. Технічні дані
5. Перед введенням обладнання в експлуатацію
6. Експлуатація
7. Технічне обслуговування
8. Усунення несправностей
9. Захист навколишнього середовища
10. Гарантія
11. Розгорнуте зображення з переліком деталей
12. Декларація ЄС про відповідність

## 1. ПРИЗНАЧЕННЯ ОРБИТАЛЬНОЇ РУЧНОЇ ЕКСЦЕНТРИКОВОЇ ШЛІФУВАЛЬНОЇ МАШИНИ

Цей інструмент призначено для сухого шліфування з використанням наждачного паперу відповідного розміру зерна. Він підходить для шліфування поверхонь з деревини, металу, пластику і фарбованих поверхонь, видалення шарів старої фарби, проміжного шліфування та видалення іржі. Не використовуйте машини, прилади та приладдя для виконання будь-яких інших видів робіт (читайте інструкції виробника), окрім робіт, для яких вони призначені. Усі інші види застосування категорично виключені.

## 2. ІНСТРУКЦІЇ З ТЕХНІКИ БЕЗПЕКИ

### ЗАГАЛЬНІ ЗАСТЕРЕЖЕННЯ З ТЕХНІКИ БЕЗПЕКИ ПІД ЧАС РОБОТИ З ЕЛЕКТРОІНСТРУМЕНТОМ

 **ОБЕРЕЖНО!** Прочитайте всі застереження, інструкції, ознайомтеся з ілюстраціями й технічними даними, які додаються до електроінструмента. Недотримання всіх зазначених нижче інструкцій може призвести до ураження електричним струмом, пожежі та (або) серйозних травм.

### ЗБЕРІГАЙТЕ ВСІ ЗАСТЕРЕЖЕННЯ ТА ІНСТРУКЦІЇ ДЛЯ ПОДАЛЬШОГО ВИКОРИСТАННЯ.

Термін «електроінструмент» у попередженнях означає інструмент із живленням від мережі (дротовий) або від акумулятора (бездротовий).

#### 1) ТЕХНІКА БЕЗПЕКИ В ЗОНІ ВИКОНАННЯ РОБІТ

- A. Утримуйте робоче місце в чистоті і добре освітленим.** Безлад або погане освітлення в зоні виконання робіт часто стають причиною нещасних випадків.
- B. Не працюйте з електроінструментами у вибухонебезпечних середовищах, наприклад, за наявності легкозаймистих рідин, газів або пилу.** Під час роботи електроінструменти утворюють іскри, які можуть призвести до займання пилу або випарів.
- V. Не допускайте присутності дітей та сторонніх осіб під час роботи з електроінструментом.** Відволікаючись, можна втратити контроль над ситуацією.

#### 2) ЕЛЕКТРИЧНА БЕЗПЕКА

- A. Вилки електроінструмента мають відповідати розетці.** Заборонено модифікувати вилку будь-яким чином. Не використовуйте жодні перехідники для роботи із заземленими електроінструментами. Немодифіковані вилки й розетки зменшують ризик ураження електричним струмом.
- V. Уникайте контакту частин тіла із заземленими поверхнями, наприклад трубами, радіаторами, варильними панелями й холодильниками.** Якщо ваше тіло виявляється заземленим, існує ризик ураження електричним струмом.
- C. Електроінструмент необхідно захищати від потрапляння крапель дощу й вологи.** Вода, що потрапила в електроінструмент, підвищує ризик ураження електричним струмом.
- D. Не допускайте використання шнура живлення не за призначенням. Ніколи не використовуйте шнур живлення для перенесення, перетягування електроінструмента або виймання вилки з розетки. Тримайте шнур подалі від джерел тепла, мастил, гострих країв або рухомих частин.** Пошкоджені або заплутані шнури живлення збільшують ризик ураження електричним струмом.
- E. Працюючи з електроінструментом надворі, використовуйте відповідний подовжувач.** Використання подовжувача, призначеного для зовнішніх робіт, зменшує ризик ураження електричним струмом.
- F. Якщо вкрай необхідно працювати з електроінструментом у вологому середовищі, використовуйте розетку, оснащену пристроєм диференційного захисту.** Використання ПЗВ зменшує ризик ураження електричним струмом.

#### 3) ІНДИВІДУАЛЬНА ТЕХНІКА БЕЗПЕКИ

- A. ПІД ЧАС РОБОТИ З ЕЛЕКТРОІНСТРУМЕНТОМ БУДЬТЕ УВАЖНІ, ДИВІТЬСЯ, ЩО ВИ РОБИТЕ, І КЕРУЙТЕСЯ ЗДОРОВИМ ГЛУЗДОМ. Не працюйте з електроінструментом, якщо ви втомлені, перебуваєте під дією наркотичних речовин, алкоголю або ліків.** Навіть миттєва неуважність під час роботи з електроінструментом може призвести до важкої травми.
- V. Використовуйте засоби індивідуального захисту. Завжди надягайте захисні окуляри.** Використання у відповідних умовах таких захисних засобів, як протипиловий респіратор, нековзне захисне взуття, шолом-каска й навушники, допоможе знизити ризик травмування.
- C. Запобігайте випадковому запуску обладнання. Перш ніж під'єднати інструмент до джерела живлення та (або) акумулятора, піднімати або переносити його, переконайтеся, що вимикач перебуває в положенні «вимкнено».** Якщо переносити електроінструмент, тримаючи палець на вимикачі живлення, або під'єднувати його до джерела живлення, коли вимикач живлення встановлено в положення «ввімкнено», це може призвести до травмування.
- D. Перш ніж увімкнути живлення електроінструмента, приберіть регулювальний клин або гайковий ключ, якщо ви його використовували.** Залишаючи клин або гайковий ключ, приєднаний до рухомих частин електроінструмента, ви ризикуєте отримати травму.
- E. Не намагайтеся дотягнутися до цілі. Завжди зберігайте стійке положення тіла й тримайте рівновагу.** Це дає змогу краще керувати електроінструментом у разі виникнення непередбачуваних ситуацій.
- F. Одягайтеся належним чином. Не надягайте вільний одяг або прикраси. Ваше волосся, одяг і рукавиці не повинні потрапити в рухомі частини.** Вільний одяг, прикраси або довге волосся можуть потрапити в рухомі частини інструмента.

**G. Якщо надаються пристрої для пиловловлення та видалення пилю, їх потрібно під'єднати й використовувати належним чином.** Використання пристрою для видалення пилю може зменшити небезпеку, пов'язану з пилом.

**H. Якщо ви часто користуєтеся інструментом і вважаєте, що добре знайомі з усіма нюансами, це не є підставою, щоб ігнорувати правила техніки безпеки.** Недбалі дії можуть за якусь мить спричинити тяжкі травми.

#### 4) ВИКОРИСТАННЯ ЕЛЕКТРОІНСТРУМЕНТА ТА ЗАСТЕРЕЖНІ ЗАХОДИ

**A. Не докладайте силу до електроінструмента. Використовуйте належний електроінструмент відповідно до потреби.** Правильно підібраний електроінструмент упорється із завданням краще й безпечніше, з тією швидкістю, на яку його було розраховано.

**B. Не користуйтеся електроінструментом, якщо його неможливо ввімкнути або вимкнути за допомогою вимикача.** Будь-який електроінструмент, що ним неможливо керувати за допомогою вимикача, є небезпечним і підлягає ремонту.

**C. Перш ніж здійснювати будь-які регулювання, замінювати приладдя або передавати інструмент на зберігання, від'єднайте вилку від джерела живлення та/або вийміть акумулятор із електроінструмента, якщо це можливо.** Такі профілактичні застережні заходи допомагають зменшити ризик випадкового запуску електроінструмента.

**D. Коли електроінструмент не використовується, тримайте його далі від дітей. Не дозволяйте працювати з електроінструментом людям, які не знайомі з особливостями його роботи або не прочитали ці інструкції.** У руках невідготовлених користувачів електроінструмент є небезпечним.

**E. Здійснюйте планове технічне обслуговування електроінструмента й приладдя. Перевіряйте його щодо розладнання чи блокування рухомих частин, а також будь-яких обставин, які можуть вплинути на роботу інструмента. У разі пошкодження електроінструмент слід здати в ремонт, перш ніж користуватися ним.** Багато нещасних випадків трапляється через поганий догляд за електроінструментами.

**F. Різальне приладдя необхідно заточувати й тримати в чистоті.** Різальне приладдя, яке належним чином обслуговується та загострюється, рідше згинається; його легше контролювати.

**G. Електроінструмент, приладдя, насадки тощо слід використовувати відповідно до цих інструкцій, беручи до уваги умови роботи й поставлене завдання.** Експлуатація електроінструмента для інших операцій, що не відповідають його призначенню, може спричинити небезпечні ситуації.

**H. Рукоятки й поверхні для тримання мають бути сухими й чистими, без слідів жиру й мастила.** Якщо рукоятки й поверхні для тримання є слизькими, це заважає безпечно працювати з інструментом і керувати ним у неочікуваних ситуаціях.

#### 5) СЕРВІСНЕ ОБСЛУГОВУВАННЯ

**A. Сервісне обслуговування електроінструмента має здійснювати кваліфікований спеціаліст із ремонту, який використовує лише ідентичні змінні деталі.** Це гарантуватиме безпеку під час обслуговування інструмента.

#### Застереження з техніки безпеки орбітальної шліфувальної машини:

 **ОБЕРЕЖНО!** Контакт або вдихання шкідливого / токсичного пилю, що утворюється під час шліфуванні поверхонь, пофарбованих фарбою на основі свинцю, деревини та металів, може загрожувати здоров'ю оператора та сторонніх осіб. Вживайте особливих заходів для захисту від цього пилю, зокрема таких:

- Всі особи, що входять до робочої зони, повинні надягати відповідний респіратор, спеціально призначений для захисту від шкідливого / токсичного пилю, а також використовувати пилозбірник і стежити за тим, щоб робоче місце добре провітрювалося.
- Дітям та вагітним жінкам забороняється входити до робочої зони.
- Забороняється їсти, пити й курити на робочому місці. У будь-якій будівлі, побудованій до 1960 року, на дерев'яні або металеві поверхні може бути нанесена фарба, що містить свинець. Якщо ви підозрюєте, що оброблювана деталь містить свинець, зверніться за консультацією до фахівця.
- Деякі види деревини та виробів з неї, особливо МДФ (дервно-волокниста плита середньої щільності), можуть виділяти пил, небезпечний для здоров'я. Ми радимо на додачу до засобу видалення пилю під час роботи з цим інструментом користуватися респіраторами затвердженого типу зі змінними фільтрами.
- Під час роботи зі шліфувальною машиною з металом слід пам'ятати, що іскри можуть призвести до займання пилю у аспіраційній установці або пилососі.
- Ця шліфувальна машина призначена для управління двома руками. Прийміть стійке положення і переконайтеся, що мережевий кабель не торкається машини і не чіпляється за інші предмети, що заважають завершенню шліфування.
- Перед початком шліфування переконайтеся, що на оброблюваній деталі не містяться сторонні предмети, як-от цвяхи й шурупи.
- Не використовуйте машину для вологого шліфування тільки для сухого.
- За можливості закріплюйте невеликі оброблювані деталі, щоб вони не рухалися під шліфувальною машиною. Закріпіть оброблювану заготовку (заготовка, затиснута за допомогою затискних пристроїв або в лещатах, тримається надійніше, ніж вручну).
- Не тисніть на шліфувальну машину, дозволяйте інструменту виконувати роботу з відповідною швидкістю. Перевантаження виникає внаслідок надмірного тиску, мотор сповільнює роботу, а це призводить до незадовільного шліфування і може стати причиною пошкодження мотора шліфувальної машини.
- Не продовжуйте використовувати зношений, порваний або сильно засмічений наждачний папір.
- Не торкайтеся наждачного паперу, що обертається.

- Завжди використовуйте засоби захисту органів слуху.  
Оптимальна температура експлуатації становить від 20°С до 25°С.

### 3. ОПИС

1. Кнопка «Пуск» / «Зупинка»
2. Контейнер для видалення пили
3. Шліфувальна основа
4. Складана ручка
5. Адаптер пиловсмоктувача для Ø35 мм
6. Ручка регулювання
7. Регулятор швидкості
8. М'яка рукоятка

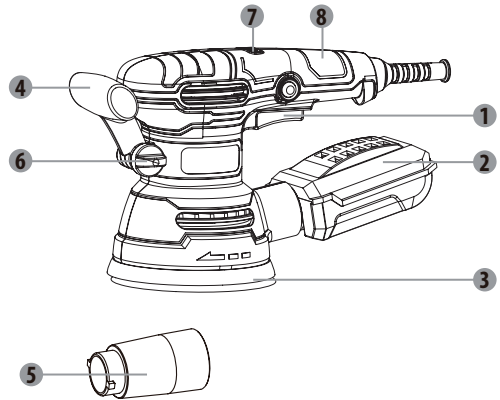

### 4. ТЕХНІЧНІ ДАНІ

Орбітальна ручна шліфувальна машина	
Параметр	Значення
Напруга живлення	220–240 В~ 50 Гц
Номінальна потужність	420 Вт
Швидкість обертання без навантаження	8000–13000 /мін
Коливаний за хвилину	16000–26000 орт
Коливальний хід	5 мм
Відхилення від кругової траєкторії	2,5 мм
Розмір подушки	125 мм
Клас захисту	II
Рівень звукового тиску $L_{PA}$	82 дБ(А) ( $K_{PA} = 3$ дБ(А))
Рівень звукової потужності $L_{WA}$	90 дБ(А) ( $K_{WA} = 3$ дБ(А))
Загальне значення вібрації	5,06 м/с <sup>2</sup> ( $K = 1,5$ м/с <sup>2</sup> )



#### ПРИМІТКА.

- Указані загальні значення вібрації та вказані значення рівня шуму були виміряні відповідно до стандартного методу тестування й можуть бути використані для порівняння різних інструментів;
- Указані загальні значення вібрації та заявлені значення рівня шуму також можуть бути використані для попередньої оцінки впливу.



#### ОБЕРЕЖНО!

- Рівень вібрації та шуму під час фактичного використання електроінструмента може відрізнитися від указаних значень залежно від способу використання інструмента, особливо від типу оброблюваної робочої деталі.
- Необхідно визначити заходи безпеки для захисту оператора, які базуються на оцінці впливу в реальних умовах використання (беручи до уваги всі частини робочого циклу, як-от час, коли інструмент вимкнений і коли він працює на холостому ходу, на додаток до часу спрацьовування механізму запуску). Залежно від фактичного використання виробу значення вібрації можуть відрізнитися від заявлених! Вживайте належних заходів для захисту від впливу вібрації! Враховуйте весь робочий процес, зокрема час, коли виріб працює без навантаження або вимкнений! Належні заходи включають в себе, серед іншого, регулярне обслуговування та догляд за виробом та прикладним обладнанням, тримання рук в теплі, періодичні перерви та правильне планування робочих процесів!

— Оператору рекомендовано використовувати засоби захисту органів слуху.

## 5. ПЕРЕД ВВЕДЕННЯМ ОБЛАДНАННЯ В ЕКСПЛУАТАЦІЮ



**ОБЕРЕЖНО!** Перед введенням в експлуатацію слід відключити прилад від електромережі.

### Встановлення/заміна наждачного паперу

Перш ніж виконувати будь-які налаштування, слід обов'язково вимкнути електроінструмент і відключити його від мережі живлення.

1. Виберіть необхідну марку наждачного паперу.
2. Видаліть пил та сміття з липучої основи.
3. Щоб закріпити наждачний папір типу «липучка», просто з'єднайте отвори в наждачному папері з отворами в основі і щільно притисніть.
4. Щоб зняти наждачний папір, відокремте його від основи.



**ОБЕРЕЖНО!** Не продовжуйте використовувати шліфувальну машину зі зношеним або пошкодженим наждачним папером.



**ОБЕРЕЖНО!** Не використовуйте один і той самий наждачний папір для дерева та металу. Металеві частинки проникають у наждачний папір і дряпають дерев'яну поверхню.



**ОБЕРЕЖНО!** Регулярно очищайте основу під наждачним папером від пилу і не допускайте повного зносу наждачного паперу до його заміни. Недотримання цих двох запобіжних заходів може призвести до пошкодження липучки на основі, і неналежного кріплення наждачного паперу.



**ОБЕРЕЖНО!** Регулярно проводьте очищення вентиляційних отворів на електроінструменті. Вентилятор двигуна втягує пил всередину корпусу, і через надмірне накопичення металевого пилу може виникнути небезпека ураження електричним струмом.

### Встановлення контейнера для видалення пилу



**ОБЕРЕЖНО!** Під час виконання шліфування завжди підключайте пилосвідсмоктувач.

Ми рекомендуємо постійно користуватися системою видалення пилу. Просто надягніть пилосбірник на отвір для видалення пилу. Завжди слідкуйте за тим, щоб отвори для видалення пилу на шліфувальній основі не були засмічені.

### Складана ручка

Ручку можна встановлювати під потрібним кутом під час використання виробу.

1. Ослабте регулятор, щоб послабити ручку.
2. Відрегулюйте ручку в потрібне робоче положення, щоб безпечно тримати виріб під час роботи.
3. Затягніть регулятор, щоб затягнути ручку.

## 6. ЕКСПЛУАТАЦІЯ



**Не шліфуйте оштукатурені поверхні, (ОБЕРЕЖНО! У цьому разі ваша гарантія стає недійсною) це може призвести до засмічення двигуна (щітки, кулькові підшипники тощо).**

### Вибір швидкості

Швидкість коливань можна налаштувати за допомогою регулятора швидкості (зокрема під час роботи).

Поверніть регулятор швидкості, щоб вибрати потрібну швидкість.

Оптимальна швидкість залежить від матеріалу і має бути визначена шляхом проведення практичних випробувань.

Рівень 1: повільно

Рівень 6: швидко

### Вибір наждачного паперу

Наждачний папір грубої зернистості використовується для грубої обробки більшості матеріалів, а дрібної — для фінішних робіт.

- Якщо поверхня нерівна, почніть роботу грубозернистим наждачним папером і продовжуйте доти, поки поверхня не вирівняється.
- Далі використовуйте папір середньої зернистості, щоб видалити сліди грубої обробки.
- Для завершення роботи використовуйте дрібнозернистий наждачний папір.

## **Встановлення наждачного паперу**

Шліфувальна машина оснащена шліфувальною подушкою із застібкою на липучці (Velcro), що дозволяє легко і швидко замінювати наждачний папір.

- Притисніть наждачний папір до шліфувальної подушки так, щоб отвори на папері збігалися з отворами на подушці, а потім натисніть, щоб забезпечити ефективне видалення пилу.
- Щоб зняти наждачний папір, відхиліть його на один бік, а потім потягніть.

Використовуйте перфорований наждачний папір, щоб пил міг потрапляти крізь отвори для відведення пилу подушки до пилівідсмоктувача. Щоразу перед заміною використаного наждачного паперу на новий обов'язково видаляйте пил і будь-які забруднення з подушки шліфувальної машини за допомогою такого інструменту, як щітка або пензлик.

## **Видалення пилу**

Орбітальна шліфувальна машина оснащена контейнером для видалення пилу, який допомагає підтримувати заготовку в чистоті.

Вставте виступи на з'єднанні пилозбірної коробки в направляючий паз на отворі для виходу пилу, а потім поверніть його праворуч, щоб зафіксувати. Перевірте, чи пилозбірна коробка надійно закріплена на виході пилу.

Акуратно потягніть її (пилозбірна коробка ущільнена гумовим ущільнювальним кільцем).

Пилозбірна коробка розташована у пластиковому корпусі. Щоб її спорожнити, потрібно роз'єднати з'єднання на задньому кінці пластикового корпусу, потягнувши його в протилежному напрямку, після чого можна висипати вміст.

Пилозбірну коробку потрібно закріпити в порядку, зворотному до розбирання.

## **Увімкнення / вимкнення**

Напруга мережі повинна відповідати значенню, вказаному на заводській табличці шліфувальної машини.

Вмикання: Натисніть кнопку вимикача і утримуйте її.

Вимкнення: Натисніть і відпустіть кнопку вимикача.

## **Регулятор швидкості обертання (коліщатко)**

Орбітальна ручна шліфувальна машина працює на різних швидкостях обертання. Швидкість обертання регулюється за допомогою регулятора (коліщатко) швидкості обертання.

Регулювання швидкості обертання дає змогу вибрати швидкість обертання електроінструмента відповідно до оброблюваного матеріалу. Діапазон регулювання швидкості — 1-6 плюс MAX.

Чим більше число зазначене на обводі регулятора (коліщатка) швидкості обертання,

тим вища швидкість обертання шліфувальної машини.

Швидкість обертання обирається під час роботи орбітальної шліфувальної машини без навантаження при натиснутій кнопці блокування вимикача.

Швидкість обертання, вибрана під час роботи шліфувальної машини під навантаженням, може бути меншою.

## **Робота орбітальної ручної шліфувальної машини**

- Вся площа підкладки має прилягати до оброблюваної поверхні.
- Увімкніть шліфувальну машину, докладаючи помірний тиск, переміщайте її по оброблюваному матеріалу круговими рухами, в поперечному або поздовжньому напрямку.
- Для грубої обробки використовуйте грубозернистий наждачний папір, для фінішної обробки — дрібнозернистий папір. Найкращий тип наждачного паперу визначається методом підбору.
- Закінчуючи шліфування, зменште тиск, підніміть шліфувальну машину над оброблюваною поверхнею і тільки після цього вимкніть інструмент.

## 7. ТЕХНІЧНЕ ОБСЛУГОВУВАННЯ



Перед виконанням будь-яких операцій з налаштування або технічного обслуговування завжди відключайте прилад від мережі. Якщо необхідно замінити шнур живлення, задля уникнення небезпеки це має зробити виробник або його представник. Якщо шнур живлення пошкоджений, негайно від'єднайте його від мережі.

Слідкуйте, щоб інструмент не потрапляв під дощ.

Якщо потрібно замінити вугільні щітки, доручіть це кваліфікованому спеціалісту з ремонту (завжди замінюйте дві щітки одночасно).

### Очищення

Не використовуйте розчинники для чищення пластикових деталей. Більшість пластикових деталей чутливі до впливу різних типів комерційних розчинників і можуть бути пошкоджені за умови їх використання. Для видалення бруду, вугільного порошку тощо користуйтеся чистою ганчіркою.

### Змащення

Усі підшипники в цьому інструменті змащені високоякісним мастилом у кількості, достатній для всього терміну служби інструмента за нормальних умов експлуатації, тому додаткове змащення не потрібне.

## 8. УСУНЕННЯ НЕСПРАВНОСТЕЙ

Деякі несправності з'являються з причин, які оператор може усунути сам. Тому перевірте інструмент, звертаючись до цього розділу. В більшості випадків проблему можна усунути досить швидко.



**ОБЕРЕЖНО! Виконуйте лише дії, описані в даній інструкції! Всі подальші роботи з перевірки, технічного обслуговування та ремонту повинні виконуватись авторизованим сервісним центром або спеціалістом з аналогічною кваліфікацією, якщо ви не можете вирішити проблему самостійно!**

Проблема	Можлива причина	Рішення
Пристрій не запускається	Не під'єднаний до джерела живлення	Під'єднайте пристрій до джерела живлення
	Несправний шнур живлення або вилка	Потребує перевірки спеціалістом-електриком
	Інші електричні дефекти приладу	Потребує перевірки спеціалістом-електриком
Пристрій не набирає повну потужність	Подовжувач не придатний для роботи з цим приладом	Використовуйте відповідний подовжувач
	Джерело живлення (наприклад, генератор) має надто низьку напругу	Підключитися до іншого джерела живлення
	Вентиляційні отвори заблоковані	Очистьте вентиляційні отвори
	Швидкість занадто низька	Збільште швидкість
Незадовільний результат	Лист шліфувального матеріалу зношений	Замініть на новий
	Лист шліфувального матеріалу не підходить для оброблюваного матеріалу	Використовуйте відповідний шліфувальний папір

## 9. ЗАХИСТ НАВКОЛИШНЬОГО СЕРЕДОВИЩА



Електротехнічні прилади не можна викидати разом із побутовими відходами. Здійсніть їх утилізацію у спеціальних центрах утилізації, передбачених для цієї мети. Зверніться до місцевих органів влади або магазину за консультацією з питань утилізації.

■ Може чинити потенційний вплив на навколишнє середовище та здоров'я людини внаслідок наявності небезпечних речовин в електричному та електронному обладнанні.

Для утилізації цей інструмент також можна здати до господарського магазину чи повернути продавцю (або дилеру Dexter).

## 10. ГАРАНТІЯ

Продукцію Dexter розроблено відповідно до найвищих стандартів якості товарів, призначених для широкого споживання.

На прилад надається гарантія 5 років від дати придбання. Ця гарантія поширюється на всі виробничі дефекти або дефекти матеріалів.

У разі несправності спочатку слід звернутися до сторінки усунення несправностей («Проблеми та рішення») в брошурі; якщо проблема не зникає, зверніться до найближчого магазину.

Працівники магазину докладуть усіх зусиль, щоб вирішити проблему.

Ремонт і заміна деталей не подовжують початковий гарантійний термін.

Гарантія не поширюється на поломки, що виникли внаслідок нормального зносу або неправильного використання пристрою. Це стосується, зокрема, перемикачів, вимикачів захисних схем та двигунів у разі їх зносу.

Зверніть увагу, що для певних країн існують особливі умови гарантії.

У разі сумнівів, зверніться до пункту продажу.

Для розгляду претензій, пов'язаних із гарантією, необхідне дотримання таких умов:

- Має бути надано документ, що підтверджує покупку
- Ремонт та/або заміна деталей не були виконані сторонньою особою.
- Проблема не є наслідком нормального зносу.
- Необхідні роботи з технічного обслуговування та ремонту були виконані належним чином.
- Пристрій не піддавався надмірному впливу; не було неналежного поводження, несанкціонованого використання або нещасних випадків
- Погіршення не відбулося внаслідок перегрівання, спричиненого засміченням вентиляційного блока.
- Некваліфіковані працівники не виконували жодних робіт із пристроєм, і не було спроб виконати неякісний ремонт.
- Інструмент ніколи не відкривався й не розбирався.
- Інструмент ніколи не піддавався впливу вологого середовища (роса, дощ, занурення у воду тощо)
- Не використовувалися невідповідні деталі, тобто деталі, виготовлені іншими компаніями, окрім Dexter; якщо вони виявилися причиною погіршення роботи пристрою.
- Інструмент не використовувався неналежним чином (шліфування штукатурки, перевантаження інструмента або використання несхваленого приладдя).
- Пошкодження не було спричинено зовнішніми факторами або сторонніми предметами, такими як пісок чи каміння.
- Пошкодження не було спричинено недотриманням рекомендацій із техніки безпеки та інструкцій із використання.

Цей інструмент можна експлуатувати лише в нормальних умовах. Заборонено використовувати його як професійний.





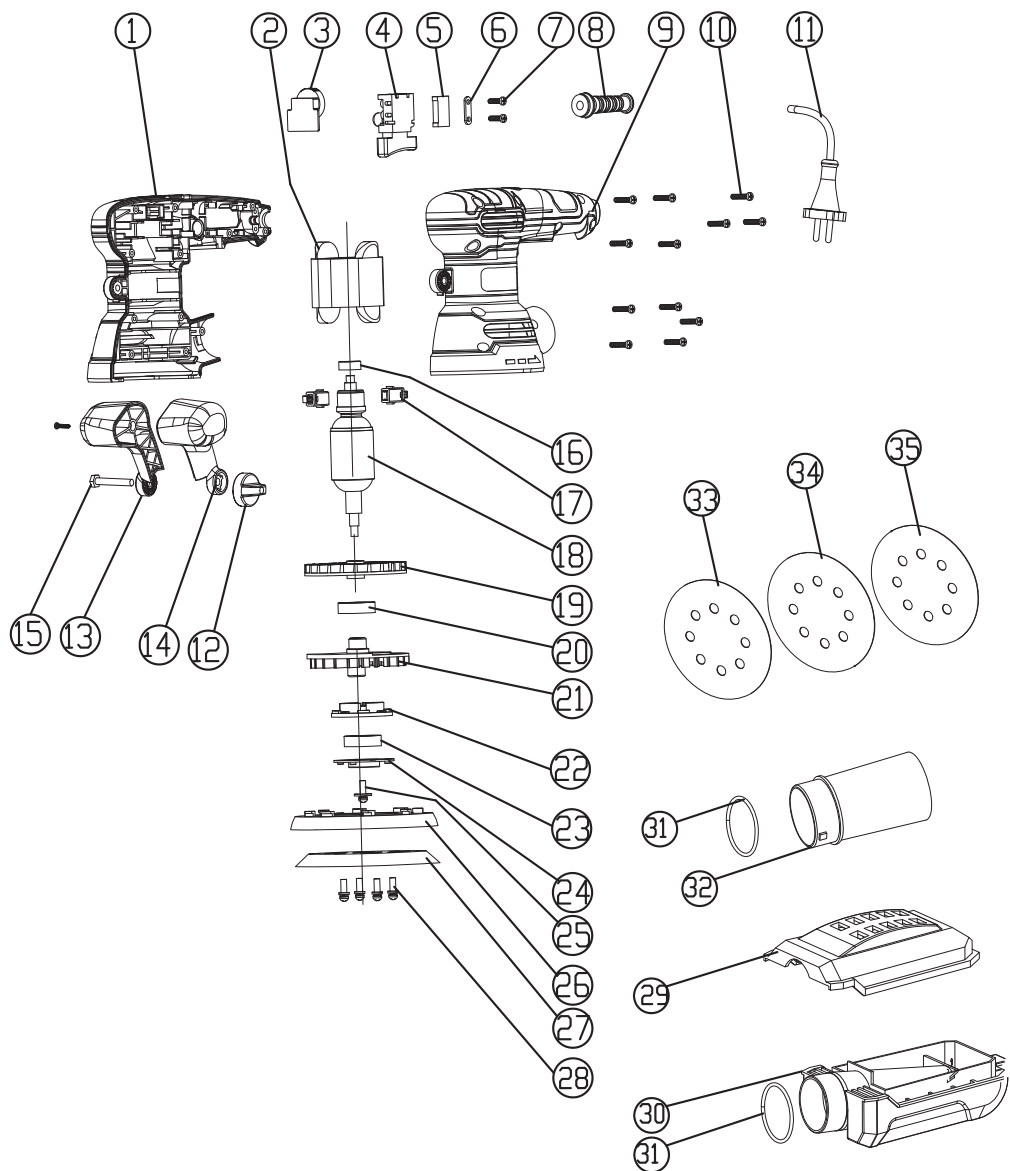







Отже, ця гарантія не розповсюджується на інструмент, який використовують підприємства, місцеві органи влади, а також компанії, що надають його в оренду платно чи безкоштовно.

# 11. РОЗГОРНУТЕ ЗОБРАЖЕННЯ З ПЕРЕЛІКОМ ДЕТАЛЕЙ



Номер	Опис	Кількість	Номер	Опис	Кількість
1	Права частина корпусу	1	19	Самовсмоктувальний вентилятор	1
2	Вузол статора	1	20	Підшипник 6002RS	1
3	Плата регулювання швидкості обертання	1	21	Збалансований вентилятор	1
4	Перемикач	1	22	Підшипниковий блок	1
5	Конденсатор	1	23	Підшипник 6002RS	1
6	Пластина для кріплення кабелю	1	24	Захисна кришка підшипника	1
7	Самонарізний гвинт ST3.9x12	2	25	Гвинт з шайбою М6х14	1
8	Оболонка кабелю	1	26	Захисна кришка	1
9	Ліва частина корпусу	1	27	Шліфувальна подушка	1
10	Самонарізний гвинт ST3.9x17	13	28	Гвинт з шайбою М5х12	4
11	Шнур живлення	1	29	Кришка пилозбірника + нетканний матеріал	1
12	Допоміжний регулятор ручки (фіксатор гайки М5)	1	30	Пилозбірник	1
13	Права допоміжна ручка	1	31	Ущільнювальне кільце 30х2.1	2
14	Ліва допоміжна ручка	1	32	Адаптер пиловсмоктувача	1
15	Вихідний шестигранний гвинт М5х32	1	33	Шліфувальний папір G40	1
16	Підшипник 607	1	34	Шліфувальний папір G80	1
17	Вугільна щітка	2	35	Шліфувальний папір G120	1
18	Вузол ротора	1			

## SIMBOLURI

	Pentru a reduce riscul de accidentări, utilizatorul trebuie să citească manualul de instrucțiuni.
	Conform standardelor esențiale de siguranță aplicabile, prevăzute de directivele europene.
	Mașină de clasa II - Izolație dublă - Nu necesită ștecher cu împământare.
	Indică riscul de vătămare corporală sau deteriorare a uneltei în cazul nerespectării instrucțiunilor din acest manual.
	Indică pericolul de electrocutare.
	Aparatele electrice sau electronice defecte și/sau eliminate trebuie să fie colectate la centrele de reciclare adecvate.
	Deconectați imediat ștecherul de la rețeaua de alimentare electrică în cazul în care cablul se deteriorează și în timpul operațiilor de întreținere.
	Purtați echipament de protecție oculară.
	Purtați mască de praf.
	Purtați dispozitive de protecție auditivă.
	Purtați încălțăminte de protecție.
	Purtați mănuși de protecție.
	Marcaj de conformitate care simbolizează faptul că produsul este conform cu reglementările tehnice aplicabile în Ucraina.

## CUPRINS

1. Utilizarea preconizată a șlefuitorului orbital
2. Instrucțiuni de siguranță
3. Descriere
4. Date tehnice
5. Înainte de punerea echipamentului în funcțiune
6. Operare
7. Întreținere
8. Depanare
9. Protecția mediului înconjurător
10. Garanție
11. Vedere extinsă cu lista pieselor
12. Declarație de conformitate CE

## 1. UTILIZAREA PRECONIZATĂ A ȘLEFUITORULUI ORBITAL EXCENTRIC

Această mașină a fost concepută pentru șlefuire uscată cu hârtie abrazivă de granulație adecvată. Este adecvată pentru șlefuirea suprafețelor pe lemn, metal, plastic și suprafețe vopsite, îndepărtarea straturilor vechi de vopsea, polizare intermediară și îndepărtarea ruginii. Nu utilizați mașini, unelte și accesorii pentru aplicații suplimentare (vezi instrucțiunile producătorului) pentru alte lucrări decât cele pentru care au fost concepute. Toate celelalte aplicații sunt excluse în mod expres.

## 2. INSTRUCȚIUNI DE SIGURANȚĂ

### AVERTISMENTE GENERALE DE SIGURANȚĂ PENTRU UNELTELE ELECTRICE

 **AVERTISMENT! Citiți toate avertizările privind siguranța, instrucțiunile, ilustrațiile și specificațiile furnizate împreună cu această unealtă electrică.** Nerespectarea integrală a instrucțiunilor de mai jos poate avea ca urmare electrocutarea, incendiul și/sau vătămări corporale grave.

### PĂSTRĂȚI TOATE AVERTIZĂRILE ȘI INSTRUCȚIUNILE PENTRU CONSULTARE ULTERIOARĂ.

Termenul „unealtă electrică” folosit în cuprinsul avertizărilor se referă la unealta electrică alimentată de la rețea (cu fir) sau unealta electrică cu acumulator (fără fir).

#### 1) SIGURANȚA ÎN ZONA DE LUCRU

- A. Asigurați-vă că zona de lucru este curată și iluminată corespunzător.** Zonele aglomerate sau întunecate favorizează producerea accidentelor.
- B. Nu utilizați unelte electrice în atmosfere explozive, cum ar fi în prezența unor lichide, gaze sau pulberi inflamabile.** Uneltele electrice produc scântei care pot provoca aprinderea pulberilor sau vaporilor.
- C. Nu lăsați copiii sau persoanele din jur să se apropie când utilizați o unealtă electrică.** Dacă vă este distrasă atenția, puteți pierde controlul asupra echipamentului.

#### 2) SIGURANȚA ELECTRICĂ

- A. Prizele pentru uneltele electrice trebuie să corespundă fișei electrice. Nu modificați în niciun mod prizele electrice. Nu utilizați niciun tip de adaptatoare de priză cu unelte electrice cu împământare.** Folosirea prizelor nemodificate și a fișelor electrice corespunzătoare reduce riscul de electrocutare.
- B. Evitați contactul corpului cu suprafețele cu sistem de împământare sau izolare, cum ar fi țevi, radiatoare, aparate de gătit sau frigider.** Există un risc crescut de electrocutare dacă corpul dumneavoastră face legătura de împământare sau izolare.
- C. Nu expuneți uneltele electrice la condiții de ploaie sau de umezeală.** Pătrunderea apei într-o unealtă electrică va mări riscul de electrocutare.
- D. Nu forțați cablul. Nu utilizați niciodată cordonul electric pentru a deplasa, a trage sau a scoate din priză unealta electrică. Evitați orice contact al cordonului electric cu surse de căldură, ulei, colțuri ascuțite sau părți în mișcare.** Cordoanele electrice deteriorate sau cu noduri prezintă un risc crescut de electrocutare.
- E. Dacă utilizați unealta electrică la exterior, utilizați un prelungitor adaptat pentru folosire la exterior.** Utilizarea unui prelungitor adaptat pentru condiții la exterior reduce riscul de electrocutare.
- F. Dacă nu se poate evita utilizarea unelei electrice într-un mediu umed, utilizați o sursă de alimentare protejată cu dispozitiv de curenți diferențiali reziduali (RCD).** Utilizarea unui RCD reduce riscul de electrocutare.

#### 3) SIGURANȚA PERSOANELOR

- A. Fiți vigilenți, acționați cu prudență și aplicați regulile de bun simț când utilizați o unealtă electrică. Nu utilizați o unealtă electrică dacă sunteți obosit sau sunteți sub influența drogurilor, a alcoolului sau a medicamentelor.** Un simplu moment de neatenție în timpul utilizării uneltelor electrice poate duce la vătămarea corporală gravă.
- B. Utilizați echipament de protecție individuală. Purtați întotdeauna dispozitive de protecție oculară.** Echipamentele de protecție, cum ar fi masca anti-praf, pantofii de protecție împotriva alunecării, casca rigidă sau dispozitivele de protecție auditivă, folosite pentru situațiile corespunzătoare, vor reduce riscul de vătămare corporală.
- C. Luați măsuri pentru a împiedica pornirea accidentală. Asigurați-vă că întrerupătorul este în poziția oprit (off) înainte de conectarea la sursa electrică și/sau la grupul de acumulatori, de ridicarea sau transportarea unelei.** Transportarea uneltelor electrice cu degetul pe întrerupător sau punerea sub tensiune a uneltelor electrice cu întrerupătorul pornit poate duce la accidente.
- D. Scoateți orice cheie de reglaj înainte de a pune în funcțiune unealta electrică.** O cheie de reglaj rămășiță atașată la o parte rotativă a unelei electrice poate provoca o vătămare corporală.
- E. Nu vă întindeți prea tare. Păstrați în permanență o poziție corectă a picioarelor și un echilibru adecvat.** Astfel veți putea controla mai bine unealta electrică în cazul unei situații neprevăzute.
- F. Purtați hainele potrivite. Nu purtați haine largi sau bijuterii. Evitați contactul dintre părțile în mișcare și păr, haine și mănuși.** Hainele largi, bijuteriile sau părul lung se pot agăța în părțile în mișcare.
- G. Dacă sunt furnizate dispozitive de bransare la o instalație de aspirare și colectare a prafului, asigurați-vă că acestea**

sunt bransate și utilizate în mod corespunzător. Utilizarea unui sistem de colectare a prafului poate reduce riscurile asociate unui mediu cu praf.

**H. Chiar dacă aveți cunoștințe dobândite ca urmare a utilizării frecvente a uneltelor de lucru în general, nu vă bazați pe acestea, ci fiți întotdeauna vigilenți și aplicați principiile privind siguranța uneltei.** Orice acțiune neglijentă poate provoca răni grave într-o fracțiune de secundă.

#### 4) UTILIZAREA ȘI ÎNTREȚINEREA UNELTELOR ELECTRICE

- A. Nu forțați unealta electrică. Utilizați unealta electrică potrivită pentru activitatea dorită.** Utilizarea uneltei electrice potrivite vă garantează realizarea operației dorite mai bine și mai sigur, la parametrii pentru care a fost concepută.
- B. Nu utilizați unealta electrică dacă întrerupătorul nu își îndeplinește funcția de pornire-oprire.** Orice unealtă electrică cu întrerupătorul pornit-oprit defect reprezintă un pericol și trebuie reparată.
- C. Înainte de orice operațiune de reglare, schimbare a accesoriilor, sau depozitare a uneltelor electrice, scoateți ștecherul din priză și/sau scoateți grupul de acumulare - dacă este detașabil, de pe unealta electrică.** Aceste măsuri preventive reduc riscul pornirii accidentale a uneltei electrice.
- D. Pe timpul cât nu sunt utilizate activ, depozitați uneltele electrice în locuri la care copiii nu au acces și nu permiteți utilizarea uneltelor de către persoane care nu sunt familiarizate cu uneltele electrice sau nu cunosc aceste instrucțiuni.** Uneltele electrice sunt periculoase dacă sunt manipulate de utilizatori fără instruirea necesară.
- E. Asigurați întreținerea uneltelor electrice și a accesoriilor. Verificați dacă piesele în mișcare nu sunt greșit aliniate sau blocate, dacă există piese sparte și orice alt aspect care poate afecta funcționarea uneltei electrice. Dacă unealta electrică prezintă o defecțiune, efectuați reparațiile necesare înainte de utilizare.** Multe accidente sunt provocate de o întreținere defectuoasă a uneltelor electrice.
- F. Uneltele de tăiere trebuie păstrate ascuțite și curate.** Uneltele întreținute corespunzător, cu margini de tăiere bine ascuțite, au risc mai mic de blocare și sunt mai ușor de controlat.
- G. Utilizați unealta electrică, accesoriile și burghiile etc., conform acestor instrucțiuni, luând în considerare condițiile de lucru și operația de realizat.** Utilizarea uneltei electrice pentru operații diferite de cele pentru care este proiectată poate provoca situații periculoase.
- H. Păstrați mânerul și suprafețele de prindere uscate, curate și fără urme de ulei și grăsime.** Mânerul și suprafețele de prindere alunecoase nu permit manevrarea și controlarea în deplină siguranță a uneltei în situații neprevăzute.

#### 5) SERVICE

**A. Asigurați-vă că orice intervenție de service asupra uneltei electrice este realizată de o persoană calificată, utilizând exclusiv piese de schimb identice cu cele originale.** Astfel va fi garantată menținerea siguranței oferite de uneltele electrice.

#### Avertismente privind siguranța pentru șlefuitorul orbital:

 **AVERTISMENT!** Contactul sau inhalarea prafului periculos/toxic provenit din șlefuirea suprafețelor vopsite cu conținut de plumb, a lemnului și metalelor poate pune în pericol sănătatea operatorului și a persoanelor din jur. Procedați cu o atenție deosebită pentru a vă proteja împotriva acestui praf, aplicând inclusiv următoarele măsuri:

- Toate persoanele care intră în zona de lucru trebuie să poarte o mască aprobată, special concepută pentru protecție împotriva prafului periculos/toxic, pe lângă utilizarea instalației de extragere a prafului și menținerea zonei de lucru bine aerisite.
- Copiii și femeile însărcinate nu trebuie să intre în zona de lucru.
- Nu consumați alimente, băuturi și nu fumați în zona de lucru. Orice clădire construită înainte de anii 1960 poate avea vopsea cu conținut de plumb pe suprafețele din lemn sau metalice. Dacă bănuți că piesa de prelucrat conține plumb, solicitați sfatul unui specialist.
- Unele tipuri de lemn și produse de tip lemn, în special MDF (placă din fibre cu densitate medie) pot produce praf care poate fi periculos pentru sănătatea dvs. Recomandăm utilizarea unei măști de față aprobate, cu filtre înlocuibile la utilizarea mașinii, pe lângă utilizarea sistemului de extragere a prafului.
- Când utilizați șlefuitorul cu metal, nu pierdeți din vedere riscul ca scântele să provoace aprinderea prafului din sistemul de extragere a prafului sau din aspirator.
- Acest șlefuitor este conceput pentru utilizare cu ambele mâini. Adoptați o poziție stabilă și asigurați-vă că nu este posibil contactul cablului de alimentare cu mașina sau prinderea acestuia în alte obiecte - împiedicând trecerea șlefuitorului.
- Asigurați-vă că ați îndepărtat corpurile străine cum ar fi ciulele și șuruburile din piesa de prelucrat, înainte de a începe șlefuirea.
- Nu utilizați pentru șlefuire umedă, utilizați doar pentru șlefuire uscată.
- În măsura în care este posibil, fixați piesele de prelucrat mai mici, pentru a nu se mișca sub șlefuitor. Fixați piesa de prelucrat (o piesă de prelucrat fixată cu dispozitive de prindere sau într-o menghină este menținută mai bine decât cu mâna).
- Nu forțați șlefuitorul, lăsați unealta să funcționeze la o viteză rezonabilă. Suprasolicitarea poate apărea dacă se aplică o presiune prea mare, iar motorul încetinește ducând la o șlefuire ineficientă și posibile deteriorări la motor.
- Nu continuați să utilizați foi de șlefuit uzate, rupte sau cu multe deșeuri acumulate.
- Nu atingeți foaia de șlefuit aflată în mișcare.
- Purtați întotdeauna dispozitiv de protecție pentru auz.

Temperatura de lucru ideală este cuprinsă între 20°C și 25°C.

### 3. DESCRIERE

1. Întrerupător PORNIT/OPRIT (ON/OFF)
2. Cutie de colectare a prafului
3. Placa de bază de șlefuire
4. Mâner pliabil
5. Adaptor pentru aspirator du Ø35 mm
6. Buton reglare
7. Controler de viteză
8. Mâner cu prindere moale

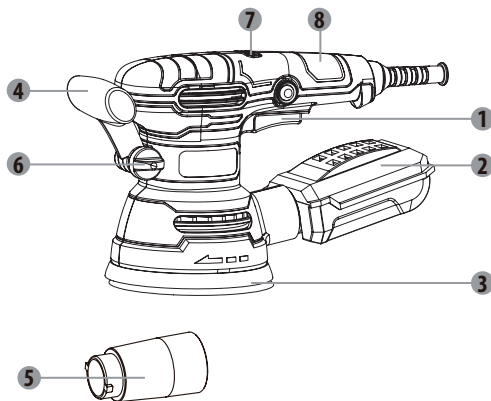

### 4. DATE TEHNICE

Șlefuitor orbital	
Parametru	Valoare
Tensiune de alimentare	220-240 V ~ 50 Hz
Putere nominală	420 W
Turația fără sarcină	8000-13000/min
Oscilații pe minut	16000/26000 opm
Cursă de oscilație	5 mm
Excentricitate	2,5 mm
Dimensiunea plăcii de sprijin	125 mm
Clasa de protecție	II
Nivel de presiune acustică a emisiilor $L_{pA}$	82 dB (A) ( $K_{pA} = 3$ dB (A))
Nivel de putere acustică $L_{WA}$	90 dB (A) ( $K_{WA} = 3$ dB (A))
Valoarea totală a vibrațiilor	5,06 $m/s^2$ ( $K = 1,5$ $m/s^2$ )



#### NOTĂ:

- Valoarea (valorile) totală (e) declarată (e) a (le) vibrațiilor și valoarea (valorile) emisiilor de zgomot declarată (e) au fost măsurate în conformitate cu o metodă de test standard și pot fi utilizate pentru a compara o unealtă cu alta;
- Valoarea (valorile) totală (e) declarată (e) a (le) vibrațiilor și valoarea (valorile) declarată (e) a (le) emisiilor de zgomot pot fi utilizate și pentru evaluarea preliminară a expunerii.



#### AVERTISMENT:

- Vibrațiile și emisiile de zgomot în timpul utilizării efective a unelei electrice pot fi diferite de valorile declarate, în funcție de modurile în care este utilizată unealta, în special de tipul de piesă care este prelucrată.
- Stabiliți măsuri de siguranță pentru a proteja operatorul, care să se bazeze pe estimarea expunerii în condițiile reale de utilizare (luând în considerare toate etapele ciclului de funcționare, cum ar fi momentele în care unealta este oprită și cele în care funcționează în gol, în plus față de intervalul de declanșare). În funcție de utilizarea efectivă a produsului, valorile vibrațiilor pot fi diferite de valoarea totală declarată! Adoptați măsuri adecvate pentru a vă proteja împotriva expunerilor la vibrații! Luați în considerare întregul proces de lucru, inclusiv perioadele în care produsul funcționează fără sarcină sau este oprit! Printre măsurile adecvate se numără întreținerea regulată și îngrijirea produsului și a uneltelor utilizate, menținerea mâinilor calde, pauzele periodice și planificarea adecvată a proceselor de lucru!
- Se recomandă ca operatorul să poarte protecție auditivă.

## 5. ÎNAINTE DE PUNEREA ECHIPAMENTULUI ÎN FUNCȚIUNE



**AVERTIZARE: Dispozitivul trebuie să fie deconectat de la rețea înainte de a-l pune în funcțiune.**

### Montarea/schimbarea foii de șmirghel

Asigurați-vă întotdeauna că mașina este oprită și scoasă din priză înainte de a efectua orice reglaj.

1. Selectați granulația necesară a foii de șmirghel.
2. Îndepărtați orice praf sau reziduurile de prindere tip arici a bazei.
3. Pentru a atașa foaia de șmirghel cu prindere tip arici, aliniați orificiile de pe foaia de șmirghel față de orificiile din baza de șlefuit și fixați temeinic în locul potrivit prin apăsare.
4. Pentru a îndepărta foaia de șmirghel, desprindeți-o de pe bază.



**AVERTIZARE: Nu continuați să utilizați șlefuitorul cu o foaie de șmirghel care este prea uzată sau deteriorată.**



**AVERTIZARE: Nu utilizați aceeași foaie de șmirghel pentru lemn și metal. Particulele de metal se prind de foaia de șmirghel și vor zgâria o suprafață de lemn.**



**AVERTIZARE: Aveți grijă să curățați în mod regulat acumularea de praf pe baza de sub foaia de șmirghel și să nu lăsați hârtia șmirghel să se uzeze complet înainte de a o înlocui. Nerespectarea acestor două măsuri de precauție poate duce la deteriorarea sistemului de prindere tip arici de pe bază, iar foaia de șmirghel nu se va prinde corect.**



**AVERTIZARE: Curățați orificiile de ventilație de pe unealta electrică în mod regulat. Ventilatorul motorului va trage praful în interiorul carcasei și acumularea excesivă a piliturii de metal poate cauza pericole electrice.**

### Montarea cutiei de extragere a prafului



**AVERTIZARE! Conectați întotdeauna extractorul de praf când șlefuiți.**

Recomandăm utilizarea sistemului de extragere a prafului în permanență. Glisiți cutia de extragere a prafului pe portul de extragere a prafului. Mențineți întotdeauna orificiile de extragere a prafului de pe baza de șlefuire libere.

### Mâner pliabil

Mânerul poate fi schimbat în unghiul dorit la utilizarea produsului.

1. Slăbiți butonul de reglare pentru a slăbi mânerul.
2. Reglați mânerul în poziția de lucru dorită, astfel încât să puteți ține produsul în siguranță în timpul funcționării.
3. Strângeți butonul de reglare pentru a strânge mânerul.

## 6. MOD DE OPERARE



**Nu șlefuiți suprafețele din gips, (AVERTIZARE: În acest caz, garanția este anulată) deoarece acest lucru poate înfunda motorul (perii, rulmenți cu bile...).**

### Selectarea turației

Cu ajutorul controlerului de viteză, se poate selecta rata de oscilație (și în timpul funcționării).

Rotiți controlerul de viteză pentru a alege viteza adecvată.

Viteza optimă depinde de material și trebuie stabilită prin realizarea unui test practic.

Nivel 1: lent Nivel 6: rapid

## **Alegerea foi de șmirghel**

Șmirghelul cu granulație mare este utilizat pentru procesarea brută a majorității materialelor, în timp ce șmirghelul cu granulație fină este utilizat pentru lucrările de finisaj.

- Când suprafața nu este plată, începeți lucrarea cu șmirghel cu granulație mare și continuați până când suprafața este plată.
- Apoi, utilizați șmirghel cu granulație medie pentru a elimina urmele de procesare brută.
- Pentru a finaliza lucrarea, folosiți foaie de șmirghel cu granulație fină.

## **Instalarea hârtiei abrazive**

Șlefuitorul are o placă de sprijin cu prindere tip arici (scai), care permite înlocuirea ușoară și rapidă a foii abrazive.

- Țineți hârtia abrazivă aproape de placa de sprijin, asigurându-vă că orificiile din hârtia abrazivă corespund cu cele de pe placa de sprijin, apoi apăsați pentru a asigura evacuarea eficientă a prafului.
- Pentru a îndepărta hârtia abrazivă, îndoiți-o pe o parte și trageți-o.

Folosiți hârtie abrazivă perforată pentru ca praful să poată ajunge la orificiile de extragere din placa de sprijin la instalația de evacuare a prafului. De fiecare dată înainte de a înlocui hârtia abrazivă uzată cu una nouă, asigurați-vă că îndepărtați praful și orice contaminare de pe placa de sprijin a șlefuitorului, folosind o unealtă cum ar fi o perie sau o pensulă.

## **Extragerea prafului**

Șlefuitorul orbital este echipat cu o cutie de praf pentru colectarea prafului în vederea menținerii suprafeței procesate curate.

Introduceți protuberanțele din partea de conectare a cutiei de colectare a prafului în canelura glisantă de la portul de evacuare a prafului și apoi rotiți spre dreapta pentru fixare.

Verificați dacă este bine fixată cutia de colectare a prafului la orificiul de evacuare a prafului.

Trageți ușor de aceasta (cutia de colectare a prafului este etanșată cu o garnitură inelară din cauciuc).

Cutia de praf este amplasată într-o carcasă de plastic.

Pentru a o goli, conexiunea de la capătul inferior al cutiei din plastic trebuie să fie desfăcută în direcție opusă, iar conținutul poate fi aruncat. Cutia de praf trebuie să fie fixată în ordine inversă față de ordinea de dezasamblare.

## **Pornirea / Oprirea**

Tensiunea de la rețea trebuie să corespundă cu tensiunea de pe plăcuța indicatoare a șlefuitorului.

Pornirea: Apăsați și mențineți apăsat butonul comutatorului.

Oprirea Apăsați și eliberați presiunea pe butonul comutatorului.

## **Buton (rozetă) de control al turației**

Șlefuitorul orbital funcționează la diferite turații. Turația este controlată folosind butonul (rozeta) de control al turației.

Controlul turației permite selectarea turației uneltei electrice adecvate pentru materialul procesat. Intervalul de control al turației este 1-6 plus MAX.

Cu cât numărul afișat pe zona din jurul butonului (roții) de control al turației este mai mare,

cu atât turația șlefuitorului este mai mare.

Selectarea corectă a turației se face când șlefuitorul orbital funcționează, fără sarcină, când butonul de blocare a comutatorului este apăsat.

Turația selectată când șlefuitorul funcționează cu sarcină poate fi mai mică.

## **Funcționarea șlefuitorului orbital**

- Toată zona plăcii de sprijin trebuie să se sprijine pe suprafața procesată.
- Porniți șlefuitorul și aplicați presiune moderată, deplasați-l pe materialul procesat cu mișcări circulare, în direcție transversală sau longitudinală.
- Pentru prelucrarea brută, utilizați foaie de șmirghel cu granulație mare, pentru prelucrarea de finisare, utilizați hârtie cu granulație fină. Este mai bine să adaptați tipul de șmirghel prin teste și erori.
- Când terminați șlefuirea, reduceți presiunea, ridicați șlefuitorul deasupra suprafeței procesate și numai după ce comutatorul uneltei este oprit.

## 7. ÎNTREȚINEREA



Deconectați întotdeauna dispozitivul înainte de a efectua orice operație de reglare sau întreținere. Dacă trebuie înlocuit cablul de alimentare, acesta trebuie înlocuit de către producător sau reprezentantul său de service, pentru evitarea unui pericol de siguranță.

Deconectați imediat de la sursa de alimentare în cazul în care cablul de alimentare este avariata.

Aveți grijă să nu expuneți această unealtă la ploaie.

Dacă trebuie înlocuite periile de carbon, această operațiune trebuie să fie efectuată de către personal de reparații autorizat (înlocuiți întotdeauna câte două perii în același timp).

### Curățare

Evitați utilizarea solvenților când curățați piese din plastic. Majoritatea pieselor din material plastic pot fi deteriorate de diferite tipuri de solvenți industriali și pot fi afectate prin utilizarea acestora. Utilizați lavete curate pentru îndepărtarea murdăriei, a prafului etc.

### Lubrifiere

Toți rulmenții din această unealtă sunt lubrifiați cu o cantitate suficientă de lubrifianț pentru durata de funcționare a unității în condiții normale de funcționare, prin urmare nu este necesară lubrifierea ulterioară.

## 8. DEPANARE

Defecțiunile eventuale sunt provocate adesea de cauze pe care utilizatorii le pot remedia singuri. Prin urmare, verificați produsul folosind această secțiune. În majoritatea cazurilor, problema poate fi rezolvată rapid.



**AVERTISMENT! Parcurgeți doar pașii descriși în aceste instrucțiuni! Toate lucrările suplimentare de inspecție, întreținere și reparații trebuie să fie realizate la un centru de service autorizat sau de către un specialist având calificare similară, dacă nu puteți rezolva problema chiar dvs.!**

Problemă	Cauză probabilă	Soluție
<b>Echipamentul nu pornește</b>	Nu este conectat la sursa de alimentare	Conectați la sursa de alimentare
	Cablul de alimentare sau ștecherul este defect	Solicitați verificarea de către un electrician specializat
	Alt defect electric al produsului	Solicitați verificarea de către un electrician specializat
<b>Echipamentul nu ajunge la putere maximă</b>	Cablul prelungitor nu este adecvat pentru funcționarea cu acest produs	Folosiți un cablu prelungitor adecvat
	Sursa de alimentare (de ex. generator) are o tensiune prea mică	Conectați la o altă sursă de alimentare
	Gurile de aerisire sunt blocate	Curățați gurile de aerisire
	Viteză prea mică	Creșterea vitezei
<b>Rezultat nesatisfăcător</b>	Foaia abrazivă este uzată	Înlocuiți cu una nouă
	Foaia abrazivă nu este potrivită pentru materialul piesei de prelucrat	Folosiți banda de șlefuit corespunzătoare

## 9. PROTECȚIA MEDIULUI ÎNCONJURĂTOR



Produsele electrice nu trebuie să fie aruncate cu deșeurile menajere. Reciclați-le la centrele de eliminare special prevăzute în acest scop. Contactați autoritățile locale sau distribuitorul pentru a obține recomandări legate de reciclare.

■ Efectele potențiale asupra mediului și sănătății umane ca urmare a prezenței substanțelor periculoase în echipamentul electric și electronic.

Pentru eliminare, această unealtă poate fi returnată la magazinul de scule sau la furnizor (sau la distribuitorul Dexter).

## 10. GARANȚIE

Produsele Dexter sunt concepute pe baza celor mai riguroase standarde de calitate pentru produsele destinate publicului larg.

Produsul are o garanție de 5 ani începând de la data achiziției. Această garanție acoperă toate defectele de fabricație și de material.

În cazul unei defecțiuni, vă rugăm să consultați mai întâi pagina de depanare (probleme și soluții) din broșură; dacă problema persistă, adresați-vă celui mai apropiat magazin.

Magazinul va depune toate eforturile pentru a vă rezolva problema.

Reparațiile și schimbarea pieselor nu prelungesc durata garanției inițiale.

Defecțiunile rezultate din uzura normală sau din utilizarea incorectă a produsului nu sunt acoperite de garanție. Intră în această categorie, printre altele: comutatoarele, întrerupătorul de circuit de siguranță și motoarele, în caz de uzură.

Rețineți că există condiții de garanție specifice pentru anumite țări.

Dacă aveți dubii, adresați-vă punctului de vânzare.

Pentru ca reclamațiile referitoare la garanție să fie luate în considerare, sunt necesare următoarele:

- Furnizarea dovezii achiziției
- Absența reparațiilor și/sau schimbărilor de piese efectuate de către o terță parte.
- Problema nu trebuie să fie legată de uzura normală.
- Lucrările de întreținere și reparații obligatorii trebuie să fi fost efectuate corespunzător.
- Nu trebuie să fi fost exercitată forță, să se fi aplicat o manevrare incorectă sau utilizare neautorizată sau să fi avut loc accidente
- Nu trebuie să se fi produs o deteriorare ca urmare a supraîncălzirii din cauza înfundării unității de ventilație.
- Nu trebuie să se fi efectuat lucrări asupra produsului de către o persoană necalificată și nu trebuie să fi fost încercate reparații incorecte.
- Unealta nu trebuie să fi fost niciodată demontată sau deschisă.
- Unealta nu trebuie să fi fost niciodată folosită într-un mediu umed (rouă, ploaie, scufundare în apă..)
- Nu trebuie să fi fost utilizate piese incorecte, piese care nu au fost produse de Dexter dacă se dovedesc a fi cauza deteriorării.
- Unealta nu trebuie să fi fost folosită incorect (șlefuire pe suprafețe de rigips, suprasolicitarea uneltei sau utilizarea unor accesorii neaprobate).
- Deteriorarea nu trebuie să fi fost produsă din cauze externe sau de corpuri străine, cum ar fi nisip sau pietre.
- Deteriorarea nu trebuie să fi rezultat din nerespectarea recomandărilor de siguranță și a instrucțiunilor de utilizare.

Produsul trebuie utilizat în condiții normale de utilizare și pentru scopuri neprofesionale.





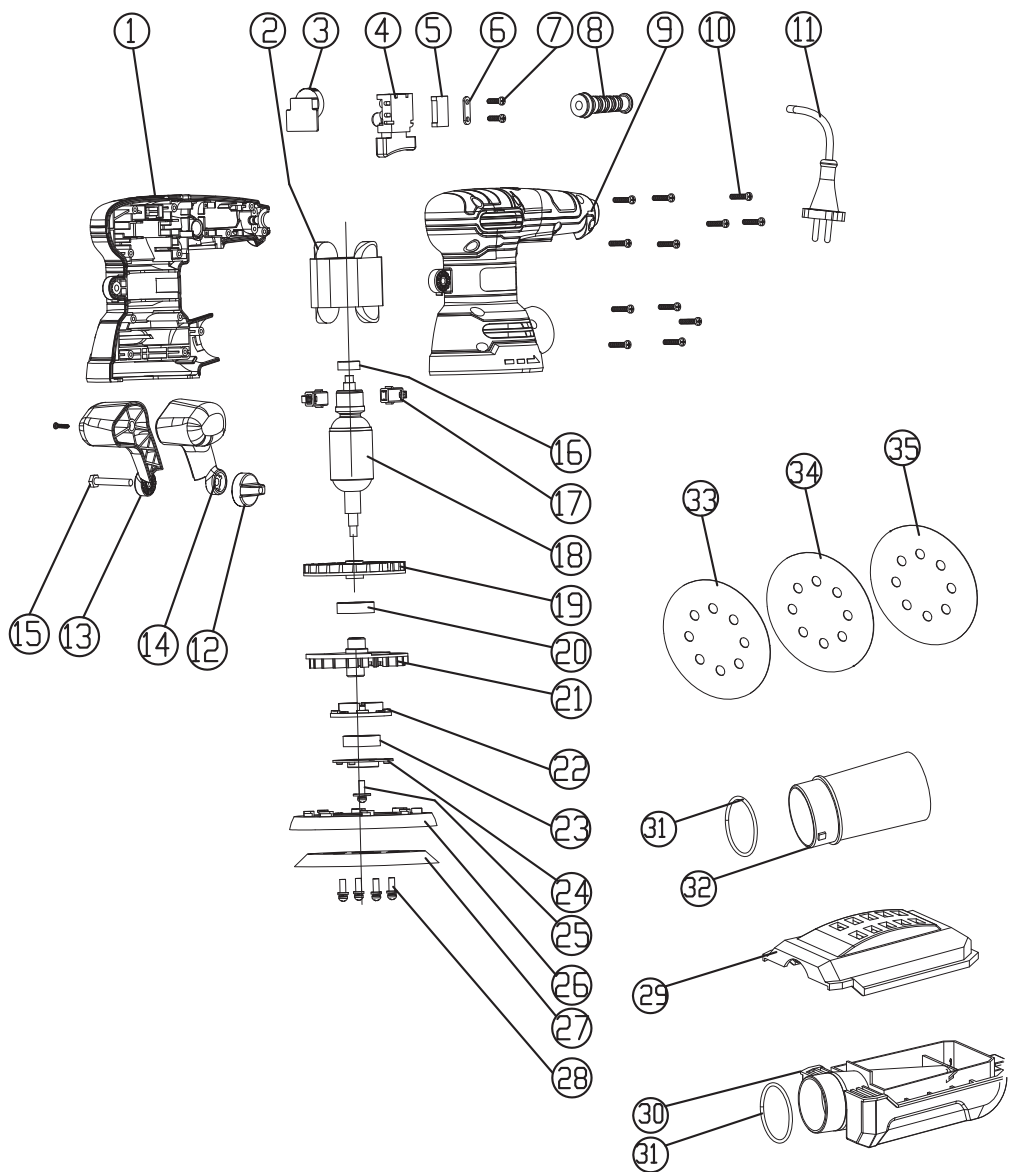







Prin urmare, sunt excluse de la această garanție produsele utilizate de companii, autoritățile locale, dar și companiile care oferă servicii de închiriere gratuită sau contra-cost a echipamentului.

# 11. VEDERE EXTINSĂ CU LISTA PIESELOR



<b>Nr.</b>	<b>Descriere</b>	<b>Cant.</b>	<b>Nr.</b>	<b>Descriere</b>	<b>Cant.</b>
1	Carcasă dreapta	1	19	Ventilator auto-aspirație	1
2	Ansamblu stator	1	20	Rulment 6002RS	1
3	Placă de circuite pentru reglarea vitezei	1	21	Ventilator echilibrat	1
4	Comutator	1	22	Bloc de rulmenți	1
5	Întreprupător capacitiv	1	23	Rulment 6002RS	1
6	Placă de fixare cablu	1	24	Placă pentru capac rulment	1
7	Șurub conic ST3.9x12	2	25	Șurub cu șaibă M6x14	1
8	Manșon cablu	1	26	Carter de protecție	1
9	Carcasă stânga	1	27	Disc de șlefuire	1
10	Șurub conic ST3.9x17	13	28	Șurub cu șaibă M5x12	4
11	Cablu de alimentare	1	29	Capac de cutie de praf + material neșesut	1
12	Buton mâner auxiliar (piuliță fixare M5)	1	30	Cutie de praf	1
13	Mâner auxiliar dreapta	1	31	Garnitură inelară 30x2.1	2
14	Mâner auxiliar stânga	1	32	Adaptor pentru aspirator	1
15	Șurub hexagonal de ieșire M5x32	1	33	Hârtie șmirghel G40	1
16	Rulment 607	1	34	Hârtie șmirghel G80	1
17	Perie carbon	2	35	Hârtie șmirghel G120	1
18	Ansamblu rotor	1			

## SYMBOLS

	To reduce the risk of injury, user must read instruction manual.
	In accordance with essential applicable safety standards of European directives.
	Class II machine - Double insulation - You don't need any earthed plug.
	Denotes risk of personal injury, or damage to the tool in case of nonobservance of the instructions in this manual.
	Indicates electrical shock hazard.
	Faulty and/or discarded electrical or electronic apparatus have to be collected at the appropriate recycling locations.
	Immediately unplug the plug from the mains electricity in the case that the cord gets damaged and during maintenance.
	Wear eye protection.
	Wear dust mask.
	Wear ear protection.
	Wear safety shoes.
	Wear protective gloves.
	Conformity marking that product comply with applicable Ukraine technical regulations.

## CONTENTS

1. Intended use of Orbital sander
2. Safety Instructions
3. Description
4. Technical data
5. Before putting the equipment into Operation
6. Operation
7. Maintenance
8. Trouble Shooting
9. Protect our environment
10. Warranty
11. Exploded view with part list
12. EC Declaration of conformity

## 1. INTENDED USE OF ORBITAL EXCENTRIC SANDER

This machine is intended to be used for dry sanding with suitable grained abrasive papers. It is suitable for surface grinding on wood, metal, plastic and painted surfaces, removal of layers of old paint, intermediate grinding and rust removal. Do not use machines, tools and accessories for additional applications (see manufacturer's instructions) for works other than those for which they are designed for. All other applications are expressly ruled out.

## 2. SAFETY INSTRUCTIONS

### GENERAL POWER TOOL SAFETY WARNINGS

 **WARNING!** Read all safety warnings, instructions, illustrations and specifications provided with this power tool. Failure to follow all instructions listed below may result in electric shock, fire and/or serious injury.

### SAVE ALL WARNINGS AND INSTRUCTIONS FOR FUTURE REFERENCE.

The term "power tool" in the warnings refers to your mains-operated (corded) power tool or battery-operated (cordless) power tool.

#### 1) WORK AREA SAFETY

- A. Keep work area clean and well lit.** Cluttered or dark areas invite accidents.
- B. Do not operate power tools in explosive atmospheres, such as in the presence of flammable liquids, gases or dust.** Power tools create sparks which may ignite the dust or fumes.
- C. Keep children and bystanders away while operating a power tool.** Distractions can cause you to lose control.

#### 2) ELECTRICAL SAFETY

- A. Power tool plugs must match the outlet. Never modify the plug in any way. Do not use any adapter plugs with earthed (grounded) power tools.** Unmodified plugs and matching outlets will reduce risk of electric shock.
- B. Avoid body contact with earthed or grounded surfaces, such as pipes, radiators, ranges and refrigerators.** There is an increased risk of electric shock if your body is earthed or grounded.
- C. Do not expose power tools to rain or wet conditions.** Water entering a power tool will increase the risk of electric shock.
- D. Do not abuse the cord. Never use the cord for carrying, pulling or unplugging the power tool. Keep cord away from heat, oil, sharp edges or moving parts.** Damaged or entangled cords increase the risk of electric shock.
- E. When operating a power tool outdoors, use an extension cord suitable for outdoor use.** Use of a cord suitable for outdoor use reduces the risk of electric shock.
- F. If operating a power tool in a damp location is unavoidable, use a residual current device (RCD) protected supply.** Use of an RCD reduces the risk of electric shock.

#### 3) PERSONAL SAFETY

- A. Stay alert, watch what you are doing and use common sense when operating a power tool. Do not use a power tool while you are tired or under the influence of drugs, alcohol or medication.** A moment of inattention while operating power tools may result in serious personal injury.
- B. Use personal protective equipment. Always wear eye protection.** Protective equipment such as dust mask, non-skid safety shoes, hard hat or hearing protection used for appropriate conditions will reduce personal injuries.
- C. Prevent unintentional starting. Ensure the switch is in the off-position before connecting to power source and/or battery pack, picking up or carrying the tool.** Carrying power tools with your finger on the switch or energising power tools that have the switch on invites accidents.
- D. Remove any adjusting key or wrench before turning the power tool on.** A wrench or a key left attached to a rotating part of the power tool may result in personal injury.
- E. Do not overreach. Keep proper footing and balance at all times.** This enables better control of the power tool in unexpected situations.
- F. Dress properly. Do not wear loose clothing or jewellery. Keep your hair, clothing and gloves away from moving parts.** Loose clothes, jewellery or long hair can be caught in moving parts.
- G. If devices are provided for the connection of dust extraction and collection facilities, ensure these are connected and properly used.** Use of dust collection can reduce dust-related hazards.

**H. Do not let familiarity gained from frequent use of tools allow you to become complacent and ignore tool safety principles.** A careless action can cause severe injury within a fraction of a second.

#### 4) POWER TOOL USE AND CARE

- A. Do not force the power tool. Use the correct power tool for your application.** The correct power tool will do the job better and safer at the rate for which it was designed.
- B. Do not use the power tool if the switch does not turn it on and off.** Any power tool that cannot be controlled with the switch is dangerous and must be repaired.
- C. Disconnect the plug from the power source and/or remove the battery pack, if detachable, from the power tool before making any adjustments, changing accessories, or storing power tools.** Such preventive safety measures reduce the risk of starting the power tool accidentally.
- D. Store idle power tools out of the reach of children and do not allow persons unfamiliar with the power tool or these instructions to operate the power tool.** Power tools are dangerous in the hands of untrained users.
- E. Maintain power tools and accessories. Check for misalignment or binding of moving parts, breakage of parts and any other condition that may affect the power tool's operation. If damaged, have the power tool repaired before use.** Many accidents are caused by poorly maintained power tools.
- F. Keep cutting tools sharp and clean.** Properly maintained cutting tools with sharp cutting edges are less likely to bind and are easier to control.
- G. Use the power tool, accessories and tool bits etc. in accordance with these instructions, taking into account the working conditions and the work to be performed.** Use of the power tool for operations different from those intended could result in a hazardous situation.
- H. Keep handles and grasping surfaces dry, clean and free from oil and grease.** Slippery handles and grasping surfaces do not allow for safe handling and control of the tool in unexpected situations.

#### 5) SERVICE

- A. Have your power tool serviced by a qualified repair person using only identical replacement parts.** This will ensure that the safety of the power tool is maintained.

#### Orbital sander safety warnings:

 **WARNING!** Contact with or inhalation of harmful / toxic dusts arising from sanding lead painted surfaces, woods and metals can endanger the health of operator and bystanders. Take special care to guard against these dusts, including the following:

- All persons entering the work area must wear an approved mask specially designed for protection against harmful / toxic dusts, in addition to using the dust extraction facility, and keeping work area well ventilated.
  - Children and pregnant women must not enter the work area.
  - Do not eat, drink or smoke in the work area. Any pre1960 building may have paint containing lead on wood or metal surfaces. If you suspect workpiece contains lead seek professional advice.
  - Some wood and wood type products especially MDF (Medium Density Fibreboard) can produce dust that can be hazardous to your health. We recommend the use of an approved face mask with replaceable filters when using this machine in addition to using the dust extraction facility.
  - When using the sander with metal be aware that sparks may ignite the dust in the dust extraction system or vacuum cleaner.
  - This sander is designed for two handed operation. Adopt a stable stance and make sure that the mains cable is prevented from coming into contact with the machine or getting caught up on other objects preventing completion of the sanding pass.
  - Ensure that you have removed foreign objects such as nails and screws from the workpiece before commencing sanding.
  - Don't use it for wet sanding, for dry sanding only.
  - Where possible, secure smaller workpieces to prevent it from moving under the sander. Secure the workpiece (a workpiece clamped with clamping devices or in a vice is held more securely than by hand).
  - Do not force the sander, let the tool do the work at a reasonable speed. Overloading will occur if too much pressure is applied and the motor slows resulting in inefficient sanding and possible damage to the sander motor.
  - Do not continue to use worn, torn or heavily clogged sanding paper.
  - Do not touch the moving sanding paper.
  - Always wear hearing protection.
- The ideal working temperature is between 20°C and 25°C.

### 3. DESCRIPTION

1. ON/OFF switch
2. Dust collection box
3. Sanding base plate
4. Folding handle
5. Vacuum adapter for  $\varnothing 35\text{mm}$
6. Adjustment knob
7. Speed controller
8. Soft grip handle

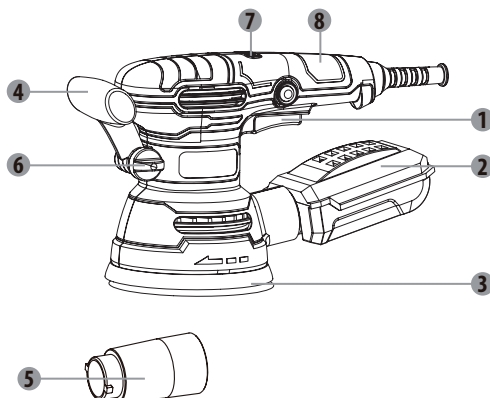

### 4. TECHNICAL DATA

Orbital Sander	
Parameter	Value
Supply voltage	220-240V- 50Hz
Rated power	420W
No load rotational speed	8000-13000/min
Oscillations per minute	16000-26000 opm
Oscillation travel	5 mm
Eccentricity	2,5 mm
Size of backing pad	125 mm
Protection class	II
Emission sound pressure level $L_{pA}$	82 dB(A) ( $K_{pA} = 3\text{dB(A)}$ )
Sound power level $L_{wA}$	90 dB(A) ( $K_{wA} = 3\text{dB(A)}$ )
Vibration total value	5,06 $\text{m/s}^2$ ( $K=1,5\text{m/s}^2$ )



#### NOTE:

- The declared vibration total value(s) and the declared noise emission value(s) have been measured in accordance with a standard test method and may be used for comparing one tool with another;
- The declared vibration total value(s) and the declared noise emission value(s) may also be used in a preliminary assessment of exposure.



#### WARNING:

- The vibration and noise emissions during actual use of the power tool can differ from the declared values depending on the ways in which the tool is used especially what kind of workpiece is processed.
- Identify safety measures to protect the operator that are based on an estimation of exposure in the actual conditions of use (taking account of all parts of the operating cycle such as the times when the tool is switched off and when it is running idle in addition to the trigger time). Depending on the actual use of the product the vibration values can differ from the declared total! Adopt proper measures to protect yourself against vibration exposures! Take the whole work process including times the product is running under no load or switched off into consideration! Proper measures include among others regular maintenance and care of the product and application tools, keeping hands warm, periodical breaks and proper planning of work processes!
- Recommendation for the operator to wear hearing protection.

## 5. BEFORE PUTTING THE EQUIPMENT INTO OPERATION



**WARNING: The device should be disconnected from the mains before putting into operation.**

### Mounting/changing the sandpaper

Always ensure that the machine is switched off and plug is removed from the power point before making any adjustment.

1. Select the required grade of sanding paper.
2. Remove any dust or debris from the hook and loop of the base.
3. To attach hook & loop type sanding paper simply align the holes in the sanding paper with the holes in the sanding base and press firmly into place.
4. To remove the sanding paper, peel it away from the base.



**WARNING: Do not continue to use the sander with a sanding paper that is overworn or damaged.**



**WARNING: Do not use the same sanding paper for wood and metal. Metal particles become embedded in the sanding paper and will scour a wooden surface.**



**WARNING: Take care to regularly clean out the build up of dust on the base underneath the sanding paper and not to let the sanding paper wear completely down before replacing it. Failure to observe these two precautionary measures can lead to damage to the hooks and loops on the base and the sanding paper will not attach properly.**



**WARNING: Clean the air vents on your power tool regularly. The motor's fan will draw the dust inside the housing and excessive accumulation of powdered metal may cause electrical hazards.**

### Mounting the dust extraction box



**WARNING! Always connect the dust extraction when sanding.**

We recommend the use of the dust extraction facility at all times. Simply slide the dust extraction box onto the dust extraction port. Always keep the dust extraction holes in the sanding base free of obstructions.

### Folding handle

The handle can be changed to the desired angle when using the product.

1. Loosen the adjustment knob to loosen the handle.
2. Adjust the handle to the desired working position so that you can hold the product safely during operation.
3. Tighten the adjustment knob to tighten the handle.

## 6. OPERATION



**Do not sand plaster surfaces, (WARNING: In this case your guarantee becomes void) this may clog the motor (brushes, ball bearings, ..).**

### Selecting the speed

With the speed controller, the rate of oscillation can be selected (also during operation).

Rotate the speed controller to choose the suitable speed.

The optimum speed depends on the material and should be determined by carrying out a practical test.

Stage 1: slow    Stage 6: quick

## Choosing sanding paper

Coarse-grained sanding paper is used for coarse processing of most materials, while finegrained paper is used for finishing works.

- When the surface is not flat, start the work with coarse-grained sanding paper and continue until the surface is flat.
- Next use middle-grained paper to remove traces of coarse processing.
- To finish the work use fine-grained sanding paper.

## Installation of abrasive paper

The sander features backing pad with hook-and-loop fastener (Velcro), which allows for easy and rapid replacement of abrasive paper.

- Hold abrasive paper close to backing pad making sure that holes on the abrasive paper match holes on the backing pad then press to ensure effective discharge of dust.
- To remove the abrasive paper, deflect it on one side and then pull it.

Use perforated abrasive paper, so the dust can reach extraction holes in the backing pad to dust discharge installation. Each time prior to replacing used abrasive paper with a new one make sure to remove dust and any contamination from the sander backing pad, using a tool such as brush of paintbrush.

## Dust extraction

Orbital sander features a dust box for collecting dust to maintain the processed surface clean.

Insert the protrusions at the connection part of the dust collection box into the sliding groove at the dust discharge port, and then rotate it to the right to fix it. Check whether the dust collection box is securely fixed to the dust outlet. Gently pull it (the dust collection box is sealed with a rubber O-ring).

The dust box is located in a plastic case. In order to empty it, the connection at the tail end of the plastic box must be pulled apart in the opposite direction, and the contents can be disposed of. The dust box must be fastened in the reverse order to the disassembly.

## Switching on / Switching off

The mains voltage must match the voltage on the rating plate of the sander.

Switching on: Press the switch button and hold it.

Switching off Press and release pressure on switch button.

## Rotational speed control knob (wheel)

Orbital sander works at various rotational speeds. Rotational speed is controlled using the rotational speed control knob (wheel) .

Control of rotational speed makes it possible to select rotational speed of the power tool appropriate for processed material. Speed control range is 1-6 plus MAX.

The higher the number seen on the circumvent of the rotational speed control knob (wheel)

the higher rotational speed of the sander.

Proper selection of rotational speed is done when the orbital sander is running, without load, when the switch lock button is pressed.

Rotational speed selected when the sander is running under load can be lower.

## Orbital sander operation

- Whole area of backing pad must rest on the processed surface.
- Turn the sander on and apply moderate pressure; move it on the processed material in circular movements, in transverse or lengthwise direction.
- For coarse processing use sanding paper with coarse grain, for finishing processing use finegrained paper. It is best to match the type of sanding paper by trials and errors.
- When finishing polishing, reduce pressure, lift the sander above the processed surface and only after that switch the tool off.

## 7. MAINTENANCE



Always disconnect the device before performing any adjustment or maintenance operation. If the replacement of the supply cord is necessary, this has to be done by the manufacturer or his agent in order to avoid a safety hazard.

Disconnect from the power supply immediately if the supply cord is damaged.

Take care not to expose this tool to the rain.

If the carbon brushes need to be replaced, have this done by a qualified repair person (always replace the two brushes at the same time).

### Cleaning

Avoid using solvents when cleaning plastic parts. Most plastic parts are susceptible to damage from various types of commercial solvents and may be damaged by their use. Use clean cloths to remove dirt, carbon dust, etc.

### Lubrication

All the bearings in this tool are lubricated with a sufficient amount of high grade lubricant for the life of the unit under normal operating conditions, therefore no further lubrication is required.

## 8. TROUBLE SHOOTING

Suspected malfunctions are often due to causes that the users can fix themselves. Therefore check the product using this section. In most cases the problem can be solved quickly.



**WARNING! Only perform the steps described within these instructions! All further inspection, maintenance and repair work must be performed by an authorised service centre or a similarly qualified specialist if you cannot solve the problem yourself!**

Problem	Probable cause	Solution
<b>Product does not start</b>	Not connected to power supply	Connect to power supply
	Power cord or plug is defective	Check by a specialist electrician
	Other electrical defect to the product	Check by a specialist electrician
<b>Product does not reach full power</b>	Extension cord not suitable for operation with this product	Use a proper extension cord
	Power source (e.g. generator) has too low voltage	Connect to another power source
	Air vents are blocked	Clean the air vents
	Speed too slow	Increase the speed
<b>Unsatisfactory result</b>	Sanding sheet is worn	Replace with a new one
	Sanding sheet not suitable for work piece material	Use suitable sanding paper

## 9. PROTECT OUR ENVIROMENT



Electrical products must not be thrown out with domestic waste. Recycle them at the special disposal centers provided for the purpose. Contact your local authorities or stockiest for advice on recycling.

The potential effects on the environment and human health as a result of the presence of hazardous substances in electrical and electronic equipment.

For disposal, this tool also can be returned to the hardware store or vendor (or Dexter dealer).

## 10. WARRANTY

Dexter products are designed based on the most rigorous quality standards for products intended for the general public.

The product is covered with a warranty of 5 years starting from the date of purchase. This warranty covers all manufacturing or material defects.

In the event of a breakdown, please refer first to the troubleshooting page (problems and solutions) in the brochure; if the problem persists, please check with the nearest store.

Your store shall spare no effort in resolving the issue.

Repairs and change of parts do not extend the duration of the initial warranty.

Breakdowns resulting from normal wear and tear or from improper use of the product are not covered by the warranty. This includes, among others, the switches, the safety circuit breaker and the motors, in case of wear.

Please note that there are specific warranty terms for certain countries.

In case of doubt, please check with your point of sale.

For claims relating to the the warranty to be taken into account, the following is required:

- Providing proof of purchase
- That no repairs and/or change of parts have been performed by a third party.
- That the issue is not a matter of normal wear and tear.
- That required maintenance and repair works have been performed correctly.
- That there has been no forcing, improper handling, unauthorised use, or accidents
- That no deterioration has taken place due to overheating, resulting from clogging of the ventilator block.
- That no work has been done on the product by an unskilled person, and no incorrect repairs have been attempted.
- That the tool has never been disassembled or opened.
- That the tool has never been in a wet environment (dew, rain, submerged in water...)
- That no incorrect parts have been used, parts not made by Dexter, whereas they prove to be the cause of deterioration.
- That the tool has not been used improperly (Plaster sanding, overloading the tool, or use of non-approved accessories).
- That no damage has resulted from external causes, or foreign bodies such as sand or stones.
- That no damage has resulted from non-compliance with safety recommendations and use instructions.

The product must be used under normal usage circumstances, and for non-professional purposes.

Therefore,excluded from this warranty are products used by companies, local authorities, as well as companies offering paid rentals or free loaning of equipment.

# 11. EXPLODED VIEW WITH PART LIST

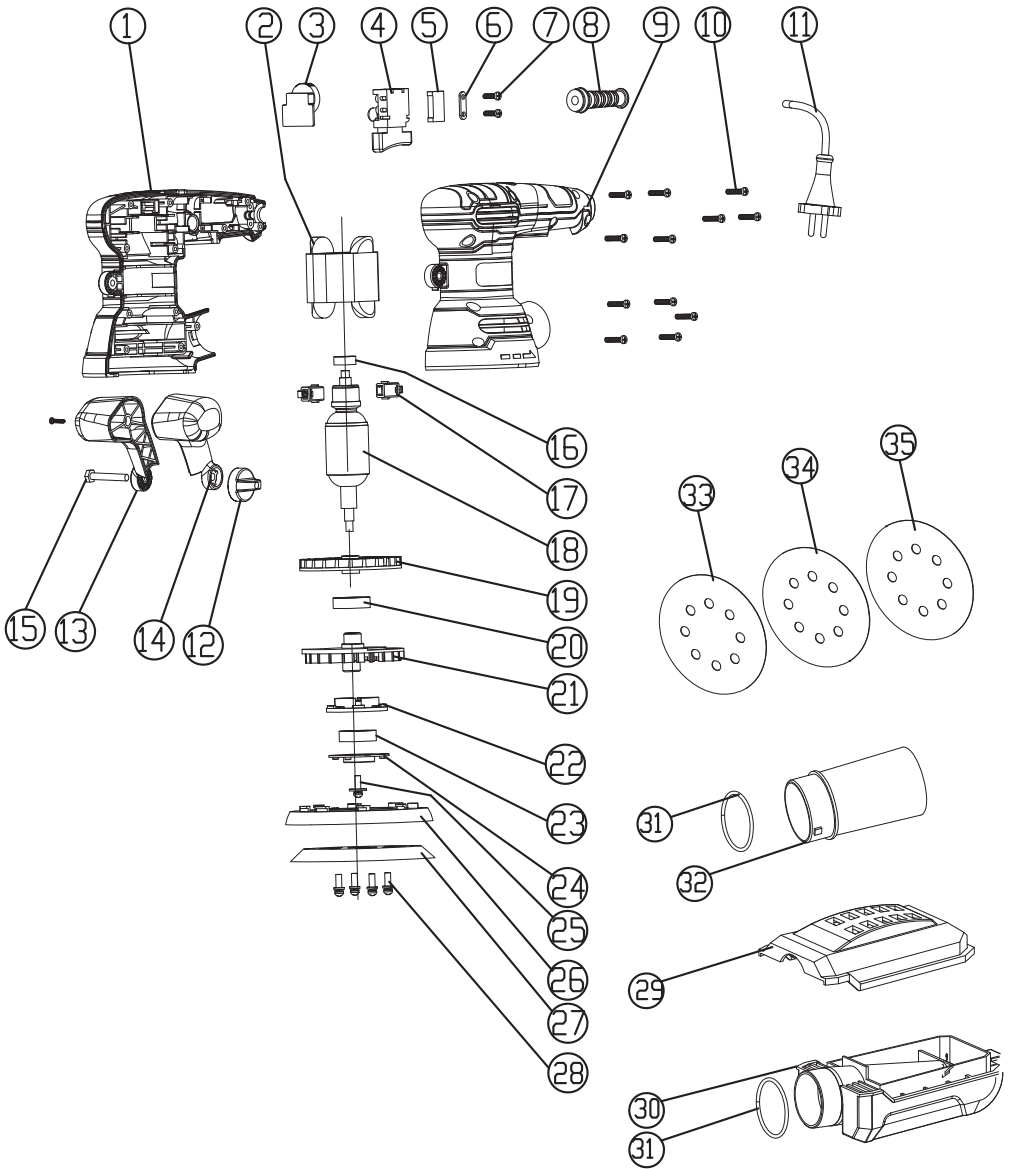

No.	Description	Qty	No.	Description	Qty
1	Right housing	1	19	Self-suction fan	1
2	Stator assy	1	20	Bearing 6002RS	1
3	Speed regulating circult board	1	21	Balanced fan	1
4	Switch	1	22	Bearing block	1
5	Capacitor	1	23	Bearing 6002RS	1
6	Cable fixing plate	1	24	Bearing cover plate	1
7	Tapping screw ST3.9x12	2	25	Washer screw M6x14	1
8	Cable sheath	1	26	Protectivon cover	1
9	Left housing	1	27	Sanding pad	1
10	Tapping screw ST3.9x17	13	28	Washer screw M5x12	4
11	Power cord	1	29	Dust box cover + Non-woven fabric	1
12	Auxiliary handle knob (Retainer M5 nut)	1	30	Dust box	1
13	Right auxiliary handle	1	31	O-ring 30x2.1	2
14	Left auxiliary handle	1	32	Vacuum adaptor	1
15	Out hexagon screw M5x32	1	33	Abrasive paper G40	1
16	Bearing 607	1	34	Abrasive paper G80	1
17	Carbon brush	2	35	Abrasive paper G120	1
18	Rotor assy	1			



**EU/EC Declaration of conformity  
Déclaration UE/CE de conformité  
DECLARACIÓN CE / UE DE CONFORMIDAD  
Declaração CE/UE de conformidade**



Product Model/Modèle du produit/Modelo de producto/Modelo do produto]

**93840028**

Name and address of the manufacturer or his authorised representative/Nom et adresse du fabricant ou de son mandataire/Nombre y dirección del fabricante o de su representante autorizado/Nome e endereço do fabricante ou do seu representante autorizado]

**ADEO Services, 135 Rue Sadi Carnot - CS 00001 59790 RONCHIN - France**

This declaration of conformity is issued under the sole responsibility of the manufacturer/La présente déclaration de conformité est établie sous la seule responsabilité du fabricant/La presente declaración de conformidad se expide bajo la exclusiva responsabilidad del fabricante/Esta declaração de conformidade é emitida sob a exclusiva responsabilidade do fabricante.]

**Object of the declaration/Objet de la déclaration/Objeto de la declaración/Objeto da declaração]**

Product Type - Description/Type de produit - Description/Tipo de producto [Tipo de producto ]

**ORBITAL SANDER 420W 125MM DEXTER**

Product Reference/Référence produit/Referencia del producto/Referência do produto.]

**93840028 - EAN Code: 3276007931112  
Industrial Type Design Reference: 420OS2-125.5001**

Product Brand/ Marque Produit/Producto de marca/Marca do produto]

**DEXTER**

Serial number coding or batch number/Codification du numéro de série ou de lot/Codificação del número de serie/Codificação do número de série]

**SN SSSSSSSSSS XX DMMYY n PPPPPP (SN: Serial No., SSSSSSSSSS : Supplier code, DMMYY: Production date, nn: number of version of product, PPPPPP : Incremental number)**

The object of the declaration described above is in conformity with the relevant Union harmonization legislation/L'objet de la déclaration décrit ci-dessus est conforme à la législation d'harmonisation de l'union applicable/El objeto de la declaración descrita anteriormente es conforme a la legislación de armonización pertinente de la Unión/Objeto da declaração acima descrita está em conformidade com a legislação de harmonização da União aplicável.]

References to the relevant harmonised standards used or declared/Références des normes harmonisées pertinentes appliquées ou des spécifications par rapport auxquelles la conformité est déclarée/Referencias a las normas armonizadas pertinentes utilizadas, o referencias a las especificaciones respecto a las cuales se declara la conformidad/Referências às normas harmonizadas pertinentes utilizadas ou referências às especificações para as quais a conformidade é declarada]

When applicable, the name and number of notified body number/Le cas échéant, le nom et le numéro de l'organisme notifié/Cuando corresponda " el nombre y número de laboratorio notificado que haya emitido la certificación y la referencia al documento/Cuando aplicável " o nome e número do laboratório notificado que emitiu a certificação e a referência ao documento]

**2014\_35\_EU\_LVD**

electrical equipment designed for use within certain voltage limits (LVD)/matériel électrique destiné à être employé dans certaines limites de tension [material eléctrico destinado a utilizarse con determinados límites de tensión [material eléctrico destinado a ser utilizado dentro de certos limites de tensão ]

EN 62841-1:2015+A11:2022  
EN 62841-2-4:2014

**2014\_30\_EU EMC**

Electromagnetic compatibility/compatibilité électromagnétique/compatibilidad electromagnética [compatibilidade eletromagnética ]

EN 61000-3-3: 2013 +A1:2019 +A2:2021  
EN IEC 55014-1: 2021  
EN IEC 61000-3-2: 2019 +A1:2021 +A2:2024  
EN IEC 55014-2: 2021

**2011\_85\_EU RoHS**

Restriction of hazardous substances in electrical products/Restriction des substances dangereuses dans les produits électriques/Restricción de sustancias peligrosas en equipos eléctricos./Restrição de substâncias perigosas em equipamentos elétricos]

(EU)2015/863  
EN IEC 63000:2018

Compiled, signed by and on behalf of/Compilé, signé par et au nom de/Compilado, firmado por y en nombre de/Compilado, assinado por em nome de]

Eric LEMOINE  
International Project Quality Leader

Place and date of issue/Date et lieu d'établissement/Lugar y fecha de expedición/Local e data de emissão]

Ronchin France  
14/07/2025

ADEO Services SAS  
135 Rue Sadi Carnot  
CS00001  
59790 RONCHIN



**DICHIARAZIONE DI CONFORMITÀ CE / UE  
DEKLARACJA ZGODNOŚCI WE / UE  
ΔΗΛΩΣΗ ΣΥΜΜΟΡΦΩΣΗΣ ΕΚ / ΕΕ  
DECLARAȚIA CE / UE DE CONFORMITATE**

IT/POI  
GR/RO



Modelo de producto/producto/Model produktu/produkt|Μοντέλο προϊόντος/Προϊόν|Modelul de produs/produsul|

**93840028**

La presente dichiarazione di conformità è rilasciata sotto la responsabilità esclusiva del fabbricante|Niniejsza deklaracja zgodności wydana zostaje na wyłączną odpowiedzialność producenta.|Επισημάλως και διεύθυνση του κατασκευαστή ή του εξουσιοδοτημένου αντιπροσώπου του|Denumirea și adresa producătorului sau a reprezentantului său autorizat|.

**ADEO Services, 135 Rue Sadi Carnot - CS 00001 59790 RONCHIN - France**

La presente dichiarazione di conformità è rilasciata sotto la responsabilità esclusiva del fabbricante|Niniejsza deklaracja zgodności wydana zostaje na wyłączną odpowiedzialność producenta.|Η παρούσα δήλωση συμμόρφωσης εκδίδεται με αποκλειστική ευθύνη του κατασκευαστή|Declarația de conformitate este emisă pe răspundere exclusivă a producătorului|.

**Objeto de la declaración|Przedmiot deklaracji|Στόχος της δήλωσης|Obiectul declarației|**

Tipología de producto/Rodzaj produktu|Τύπος Προϊόντος|Tip produs|

**ORBITAL SANDER 420W 125MM DEXTER**

Riferimento del prodotto/Referencje produktu|Αναφορά προϊόντος|Referința produs|

**93840028 - EAN Code: 3276007931112**

**Industrial Type Design Reference: 420OS2-125.5001**

Marca del producto/Marka produktu|Μάρκα προϊόντος|Marcă a produsului|

**DEXTER**

Codifica del numero di serie/Kodowanie numeru seryjnego|Κωδικοποίηση σειριακού αριθμού|Cod de numere de serie|

**SN SSSSSSSSS XX DDMMYY nn P P P P P P (SN: Serial No., SSSSSSSSSS : Supplier code, DDMMYY: Production date, nn: number of version of product, P P P P P P : Incremental number)**

L'oggetto della dichiarazione di cui sopra è conforme alla pertinente normativa di armonizzazione dell'Unione|Wymieniony powyżej przedmiot niniejszej deklaracji jest zgodny z odnoszonymi wymaganiami unijnego prawodawstwa harmonizacyjnego|Ο στόχος της δήλωσης που περιγράφεται παραπάνω είναι σύμφωνα με τη σχετική εναρμονική νομοθεσία ενωσιμότητας|Obiectul declarației descris mai sus este în conformitate cu legislația comunitară relevantă de armonizare a Uniunii|

Riferimenti alle pertinenti norme armonizzate utilizzate o alle specifiche in relazione alle quali è dichiarata la conformità|Odwolania do odnoszących norm zharmonizowanych, które zastosowano, lub do specyfikacji, w odniesieniu do których deklarowana jest zgodność.|Μετα των σχετικών ενωσιμωμένων προτύπων που χρησιμοποιούνται ή για τα οποία προδράβησαν σε σχέση με τις οποίες, δηλώνεται η συμμόρφωση|Referințele standardelor armonizate folosite sau referințele specificațiilor în legătură cu care se declară conformitatea.|

Dove applicabile \* il nome e il numero del laboratorio notificato che ha rilasciato la certificazione e il riferimento al documento|W stosownych przypadkach \* nazywano nazwa i numer laboratorium, które wydało certyfikat oraz odniesienie do dokumentu|Όπου ισχύει \* το γνωστοποιημένο όνομα και τον αριθμό του εργαστηρίου που εξέδωσε την πιστοποίηση και την αναφορά στο έγγραφο|Unde este cazul \* numele și numărul de laborator notificat care a eliberat certificarea și trimiterea la document|

**2014\_35\_EU\_LVD**  
materiale elettrico destinato a essere adoperato entro taluni limiti di tensione|elekttrycznego przewidzianego do stosowania w określonych granicach napięcia|ηλεκτρολογικού υλικού που προορίζεται να χρησιμοποιηθεί εντός ορισμένων ορίων τάσης|echipamentelor electrice destinate utilizării în cadrul unor anumite limite de tensiune|

EN 62841-1:2015+A11:2022  
EN 62841-2-4:2014

**2014\_30\_EU EMC**  
compatibilità elettromagnetica|kompatybilności elektromagnetycznej|ηλεκτρομαγνητική συμβατότητα|compatibilitatea electromagneticii|

EN 61000-3-3: 2013 +A1:2019 +A2:2021  
EN IEC 55014-1: 2021  
EN IEC 61000-3-2: 2019 +A1:2021 +A2:2024  
EN IEC 55014-2: 2021

**2011\_65\_EU\_RoHS**  
Restrizione di sostanze pericolose nelle apparecchiature elettriche|Ograniczenie niebezpiecznych substancji w sprzęcie elektrycznym|Παρορισμός επικίνδυνων ουσιών σε ηλεκτρικό εξοπλισμό|Restricționarea substanțelor periculoase în echipamentele electrice|

(EU)2015/863  
EN IEC 63000:2018

Compilato, firmato in vece e per conto di|Opracowano, podpisano w imieniu|Συντάχθηκε, υπογράφηκε για και εξ ονόματος|Compilat, semnat de și în numele|

Eric LEMOINE  
International Project Quality Leader

Luogo e data del rilascio|Data wydania i miejsce|Τόπος και ημερομηνία έκδοσης|

Ronchin France  
14/07/2025

ADEO Services SAS  
135 Rue Sadi Carnot  
CS00001  
59790 RONCHIN





S/N: 10041633010105092501041926

\* Garantie 5 ans / 5 años de garantía / Garantia de 5 anos / Garanzia 5 Anni / Εγγύηση 5 ετών / Gwarancja 5-letnia / Гарантия 5 года / Garanție 5 ani / 5-year guarantee

ADEO Services  
135 Rue Sadi Carnot - CS 00001  
59700 RONCHIN - France  
[www.product-regulatory.adeoservices.com](http://www.product-regulatory.adeoservices.com)

Importado e distribuído por LEROY MERLIN  
COMPANHIA BRASILEIRA DE BRICOLAGEM CNPJ:  
01.438.784/0001-05  
Rua Pascoal Pais, nº. 525, 6º andar cj 61 a 64, Vila  
Cordeiro, São Paulo -SP. CEP: 04581-060  
CALM (Central de Atendimento Leroy Merlin)  
Capitais 4020-5376 Demais Regiões  
0800-0205376

Imported by Adeo South Africa (PTY) LTD T/A Leroy Merlin,  
Hosted in Leroy Merlin Fourways Store 35 Roos Street,  
Witkoppen Ext 97, Sandton, 2191 Johannesburg, Gauteng,  
South Africa  
Tel: +27 10 493 8000 Email: [contact@leroymerlin.co.za](mailto:contact@leroymerlin.co.za)



