

GAMME 65

Porte d'entrée

Fiche Technique Standard

Gamme 65 - LEROY MERLIN FR



Résumé fiche technique porte de entrée Gamme 65

Résumé et Considérations de Porte

Vue Détaillée

BOM

Section Composants

Types d'applications

Modèles

Gamme 65 - Description et Caractéristiques



Dormant - 63 mm

Ouvrant Monobloc - 65mm

Isolation - polyuréthane injecté

Porte avec triple vitrage feuilleté

Seuil pour personne à mobilité réduite

Isolation Thermique Ud - **Ud ≤ 1,4**

Isolation Acoustique - **31 dB**

Performance A*E*V - **4 * 7A* C5**

Livraison

Livraison	
Standard Entrepot	Standard LDD
5 SEMAINES	6 SEMAINES

Couleurs

Couleurs			
Standard Entrepot		Standard LDD	
EXTÉRIEUR	INTÉRIEUR	EXTÉRIEUR	INTÉRIEUR
BLANC 9016/70	BLANC 9016/70	NOIR SABLÉ 900	BLANC 9016/70
GRIS S. 7016 STR	BLANC 9016/70	GRIS 9006 MT	BLANC 9016/70
Exeption Atelier		Exeption Atelier	
EXTÉRIEUR	INTÉRIEUR	EXTÉRIEUR	INTÉRIEUR
NOIR SABLÉ 900	BLANC 9016/70	BLANC 9016/70	BLANC 9016/70
GRIS S. 7016 STR	BLANC 9016/70	GRIS 9006 MT	BLANC 9016/70
Exeption Baltimore / Portland			
EXTÉRIEUR		INTÉRIEUR	
NOIR SABLÉ 900		BLANC 9016/70	
GRIS S. 7016 STR		BLANC 9016/70	
GRIS 9006 MT		BLANC 9016/70	
BLANC 9016/70		BLANC 9016/70	

CARACTÉRISTIQUES DES MODÈLES

MODÈLES STANDARD ENTREPOT			DIMENSIONS	
RF. CLIENT	RF. GG	DESIGN	HAUTEUR	LARGEUR
OMAHA	-	Fraisage en V + Vitrage Sablé	2180	960
SORIA	XS1	Alunox Superposé + Vitrage Sablé	2180	960
RIWA	XR1	Alunox Superposé + Vitrage Sablé	2180	960
KEZIA	-	Vitrage Sablé	2180	960
TOLEDO	-	Vitrage Sablé	2180	960
ATELIER	ATELIER	Fraisage en V + Vitrage Sablé	2180	960
NAVIA	GE1	Fraisage 10mm + Vitrage Sablé	2180	960
AUSTIN	GA1	Fraisage 6mm + Vitrage Sablé	2180	960
GOTA	EC1	Alunox Superposé + Fraisage 6mm	2180	960
UTAH 2	OPU6	Mollure + P126 avec Petit-Bois Blanc	2180	960
MILFORD	AL1	Alunox Superposé + Vitrage Sablé	2180	960
DOVER	EOA2	Alunox Superposé + Vitrage Sablé	2180	960
VALONA	EOB2	Alunox Superposé + Vitrage Sablé	2180	960

CARACTÉRISTIQUES DES MODÈLES

MODÈLES STANDARD LDD			DIMENSIONS		
RF. CLIENT	RF. GG	DESIGN	HAUTEUR	LARGEUR	
OMAHA	-	Fraisage en V + Vitrage Sablé	2180	960	860
SORIA	XS1	Alunox Superposé + Vitrage Sablé	2180	960	860
RIWA	XR1	Alunox Superposé + Vitrage Sablé	2180	960	860
KEZIA	-	Vitrage Sablé	2180	960	860
TOLEDO	-	Vitrage Sablé	2180	960	860
ATELIER	ATELIER	Fraisage en V + Vitrage Sablé	2180	960	860
NAVIA	GE1	Fraisage 10mm + Vitrage Sablé	2180	960	860
AUSTIN	GA1	Fraisage 6mm + Vitrage Sablé	2180	960	860
GOTA	EC1	Alunox Superposé + Fraisage 6mm	2180	960	860
PORTLAND	-	Vitrage Sablé	2180	960	860
BALTIMORE	-	Alunox Superposé + Vitrage Sablé	2180	960	860

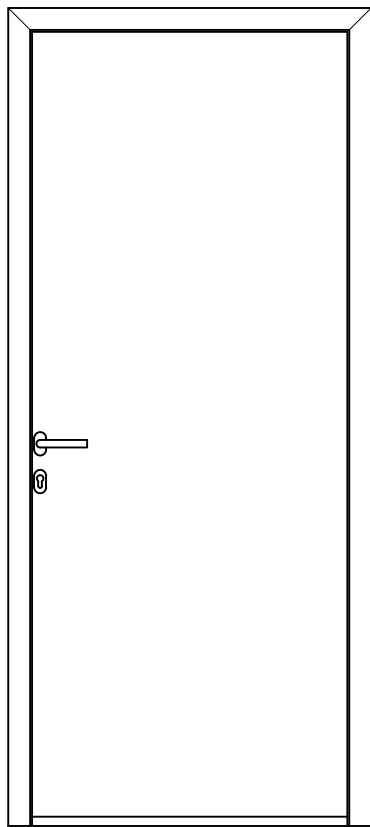

GAMME 65

Porte d'entrée

Vue Détaillée





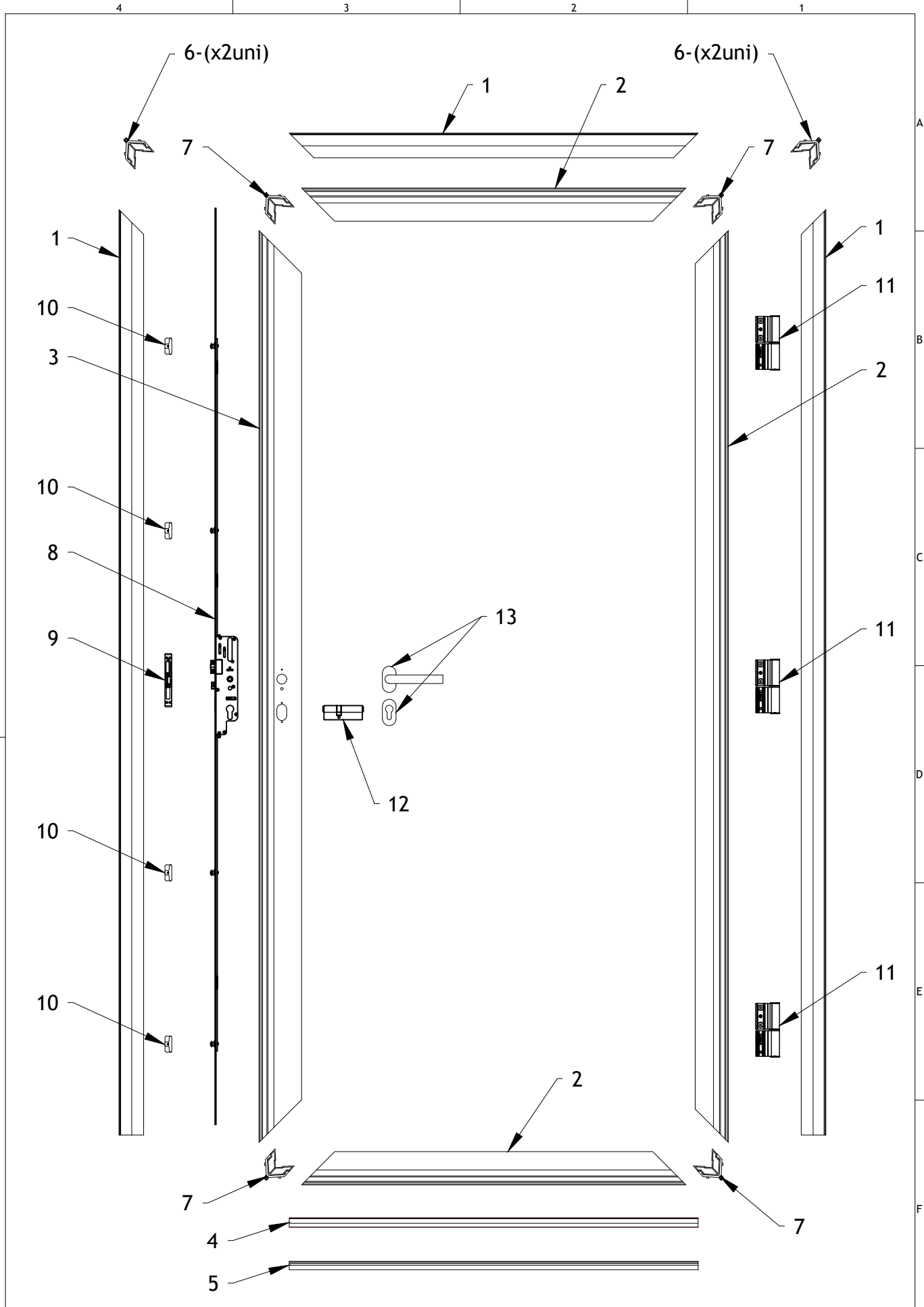

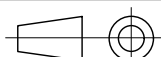



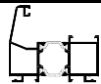
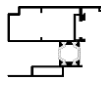
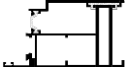
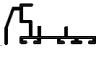



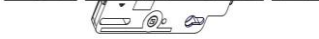
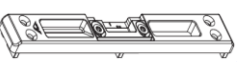
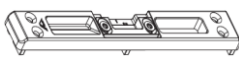



LEROY MERLIN FR





Desenho: Diogo G.	Data: 31/03/2023	Título: Gamme 65		 <small>GARDENGATE</small>
Verificação:	Data:	Cliente: LEROY MERLIN FR	Gama: G65	
Aprovação:	Data:	Fase: Desenvolvimento	Conteúdo: Section Porta STD	
Escala: 1/2	Unidade: mm	Ficheiro: 3_G65_Explodida	Versão:	
Tol. Geral: ± 1			Nº Projeto: 2023.01	
Formato: A4			<h1 style="margin: 0;">Vue Détaillée</h1>	

G65 - CONSTITUTION DE PORTE

COD.	ARTICLE	NOM	RÉFÉRENCE	QTD.
1		DORMANT	PM006	2H + 1L
2		OUVRANT	PM016	1H + 2L
3		OUVRANT RENFORCÉ	PM033	1H
4		REJET D'EAU	P0055	1L
5		SEUIL	PM023	1L
6		EQUERRE EXTERIEUR DU DORMANT	A0390	4
7		EQUERRE INTÉRIEUR DU DORMANT	A0391	4
8		SERRURE 6 POINTS ROULEAUX H620 FASTEO 4V 35/70	A0447	1
9		GÂCHE DE LA SERRURE DROIT (ROTOFER)	A0473	1
9		GÂCHE DE LA SERRURE GAUCHE (ROTOFER)	A0474	1
10		POINT D'ANCRAGE (ROTOFER)	A0450	4
11		PAUMELLES BIDIMENSIONELLES (VENICE BABY - FAPIM)	A0415	3
12		CYLINDRE 35/55 (3 clés)	A0499	1
13		POIGNÉE+ CACHE CYLINDRE	A0051	1
14		VIS DE FIXATION REJET D'EAU DIN 7982 A, INOX 3,5X13	A0350	3
15		VIS DE FIXATION SEUIL DIN 7982 A, INOX 3,5X13	A0350	4
16		VIS DE FIXATION SERRURE ET CACHE CYLINDRE DIN 7982 A. INOX 4,2X19	A0151	4 + 4 + 14
17		VIS DE FIXATION GÂCHE DE LA SERRURE DIN 7982 A. INOX 4,2X19	A0151	3
18		VIS DE FIXATION PHÉNOLIQUE DIN 7982 A. INOX 4,2X32	A0361	2
19		JOINT DU DORMANT	P0516	2H + 1L
20		JOINT DE L'OUVRANT	P0525	2H + 2L
21		JOINT REJET D'EAU	P0493	3L
22		PATTE DE FIXATION + "CLAMEAUX"	A0385	10
23		CACHE TROUS	A0446	10

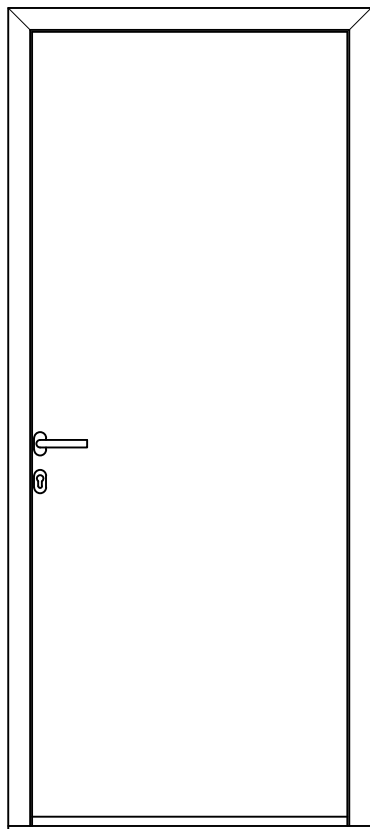

GAMME 65

Porte d'entrée

Section Composants

LEROY MERLIN FR



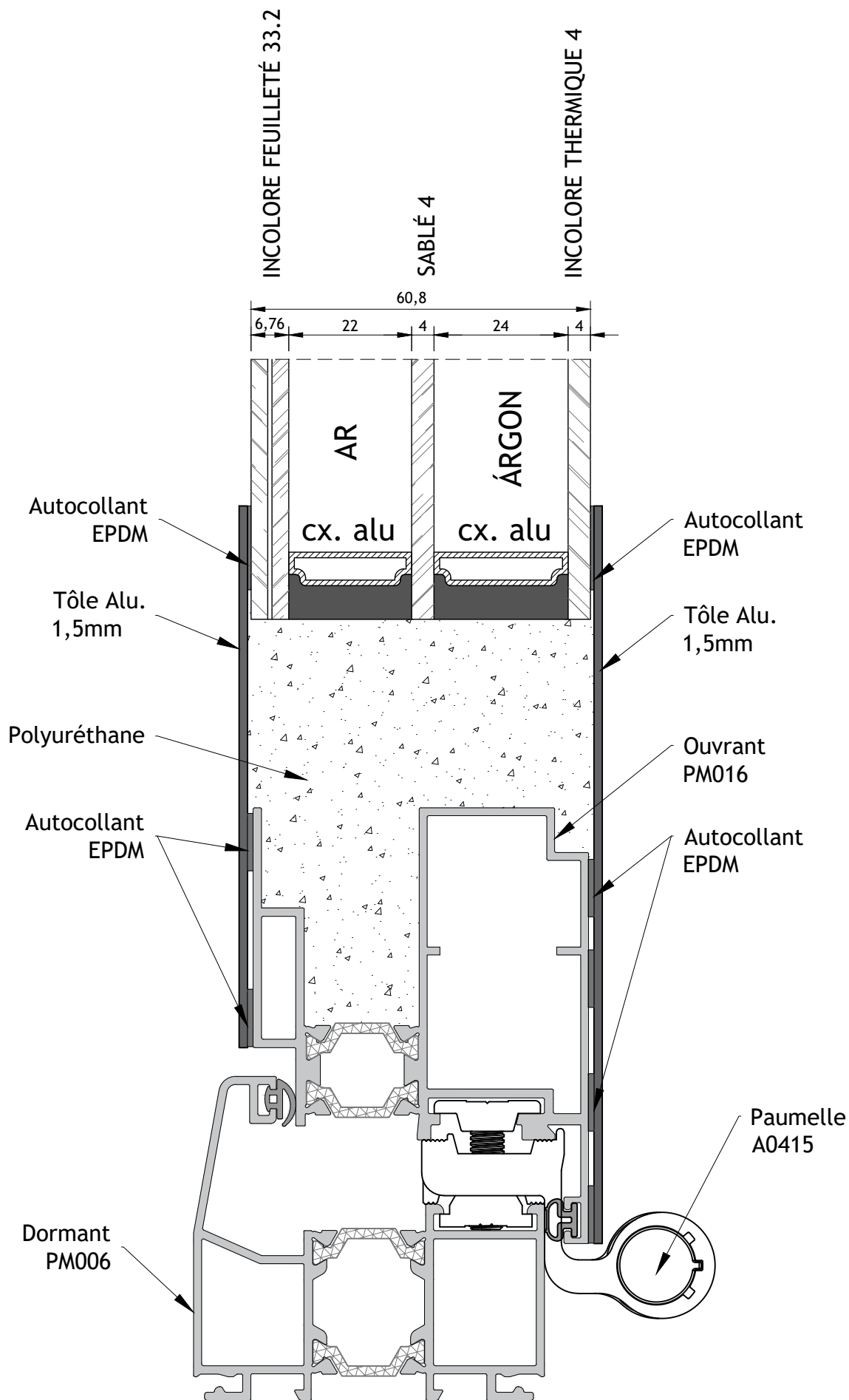

Desenho: Diogo G.	Data: 03/04/2023	Título: Gamme 65	
Verificação:	Data:	Cliente: LEROY MERLIN FR	Gama: G65
Aprovação:	Data:	Fase: Desenvolvimento	Conteúdo: Section vitrage Sablé
Escala: 1/1	Unidade: mm	Ficheiro: 5_G65_Componentes_Espessuras	Versão:
Tol. Geral: ± 0,5		Conteúdo: Section Vitrage Sablé	
Formato: A4		N° Projeto: 2023.01	



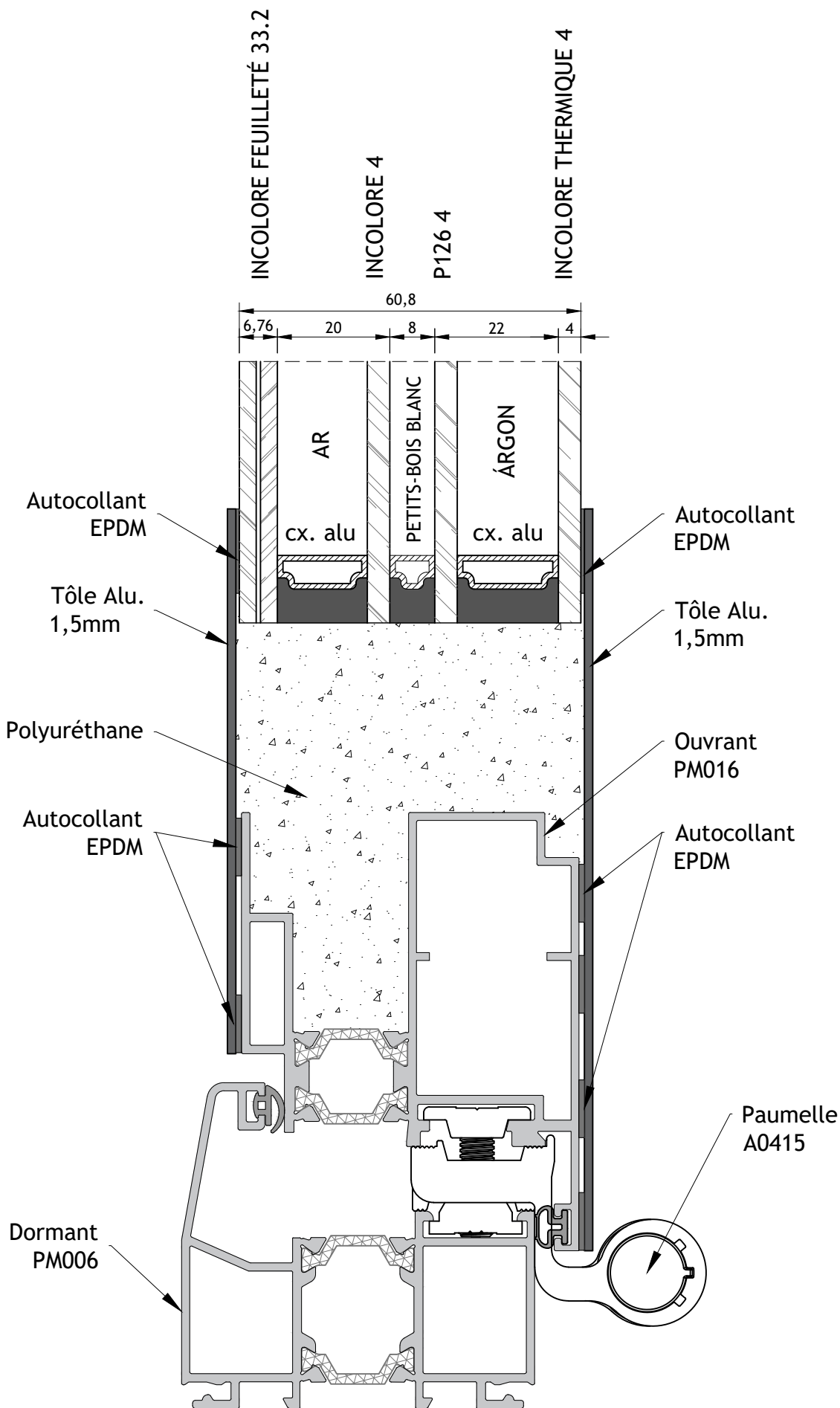

Desenho: Diogo G.	Data: 03/04/2023	Título: Gamme 65	
Verificação:	Data:	Cliente: LEROY MERLIN FR	Gama: G65
Aprovação:	Data:	Fase: Desenvolvimento	Conteúdo: Section vitrage P126
Escala: 1/1	Unidade: mm	Ficheiro: 5_G65_Componentes_Espessuras	Versão:
Tol. Geral: ± 0,5		Conteúdo: Section Vitrage P126	
Formato: A4		N° Projeto: 2023.01	

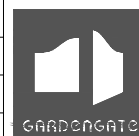

N° Projeto:
2023.01

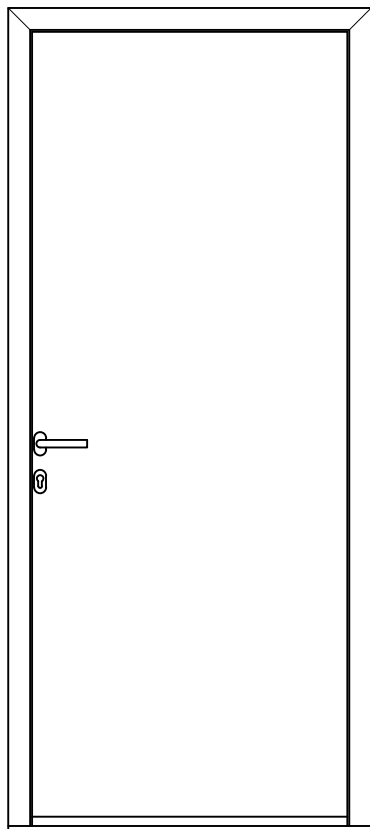

GAMME 65

Porte d'entrée

Types d'applications

LEROY MERLIN FR



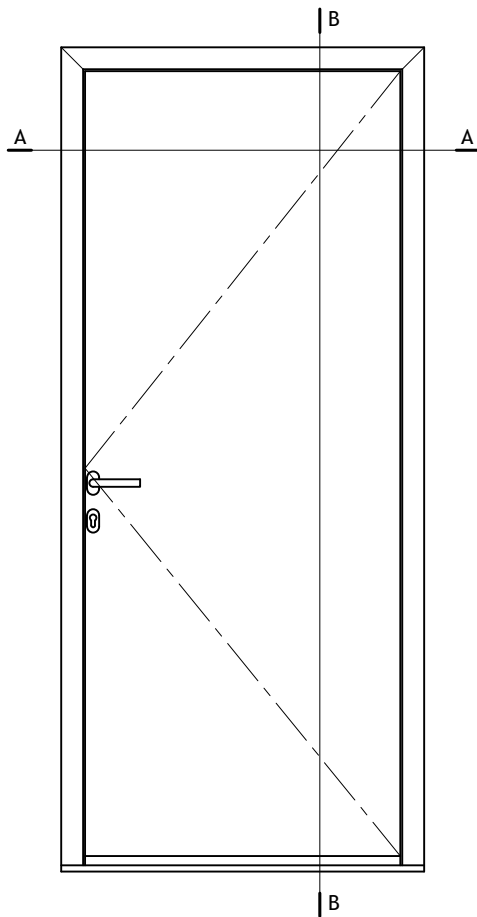

Vue Extérieur

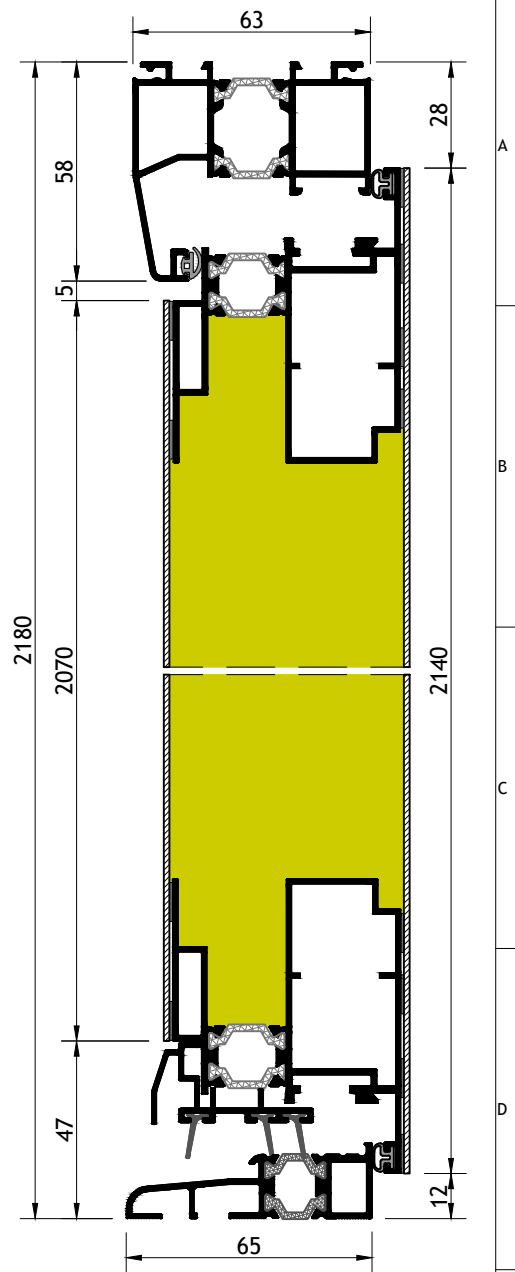

Section B-B

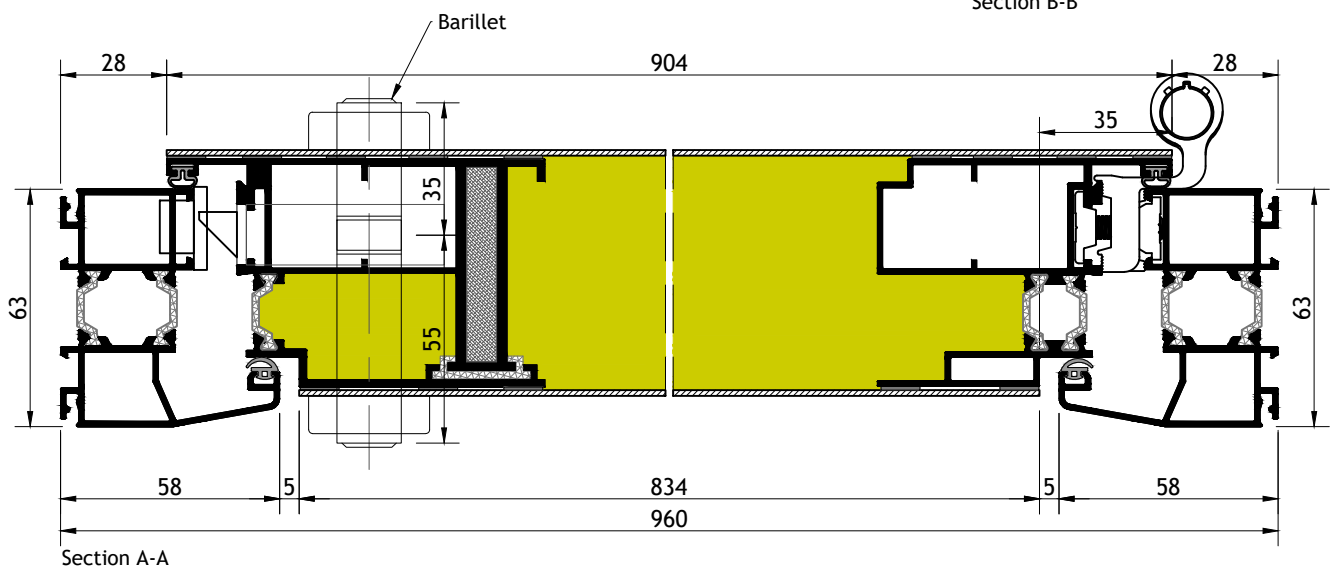

Section A-A

Desenho: Diogo G.	Data: 31/03/2023	Título: Gamme 65	
Verificação:	Data:	Cliente: LEROY MERLIN FR	Gama: G65
Aprovação:	Data:	Fase: Desenvolvimento	Conteúdo: Section Porta STD
Escala: 1/2	Unidade: mm	Ficheiro: 6_G65_Seccoes_Porte	Versão:
Tol. Geral: ± 1		Conteúdo: Section	
Formato: A4		Nº Projeto: 2023.01	

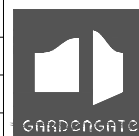

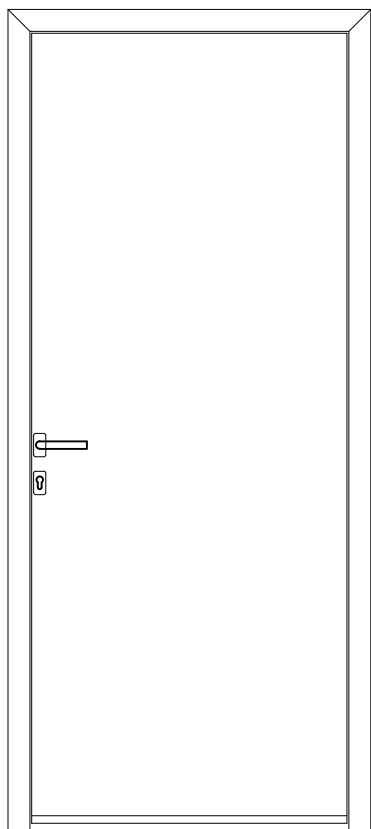

GAMME 65

Porte d'entrée

Modèles de porte d'entrée

LEROY MERLIN FR



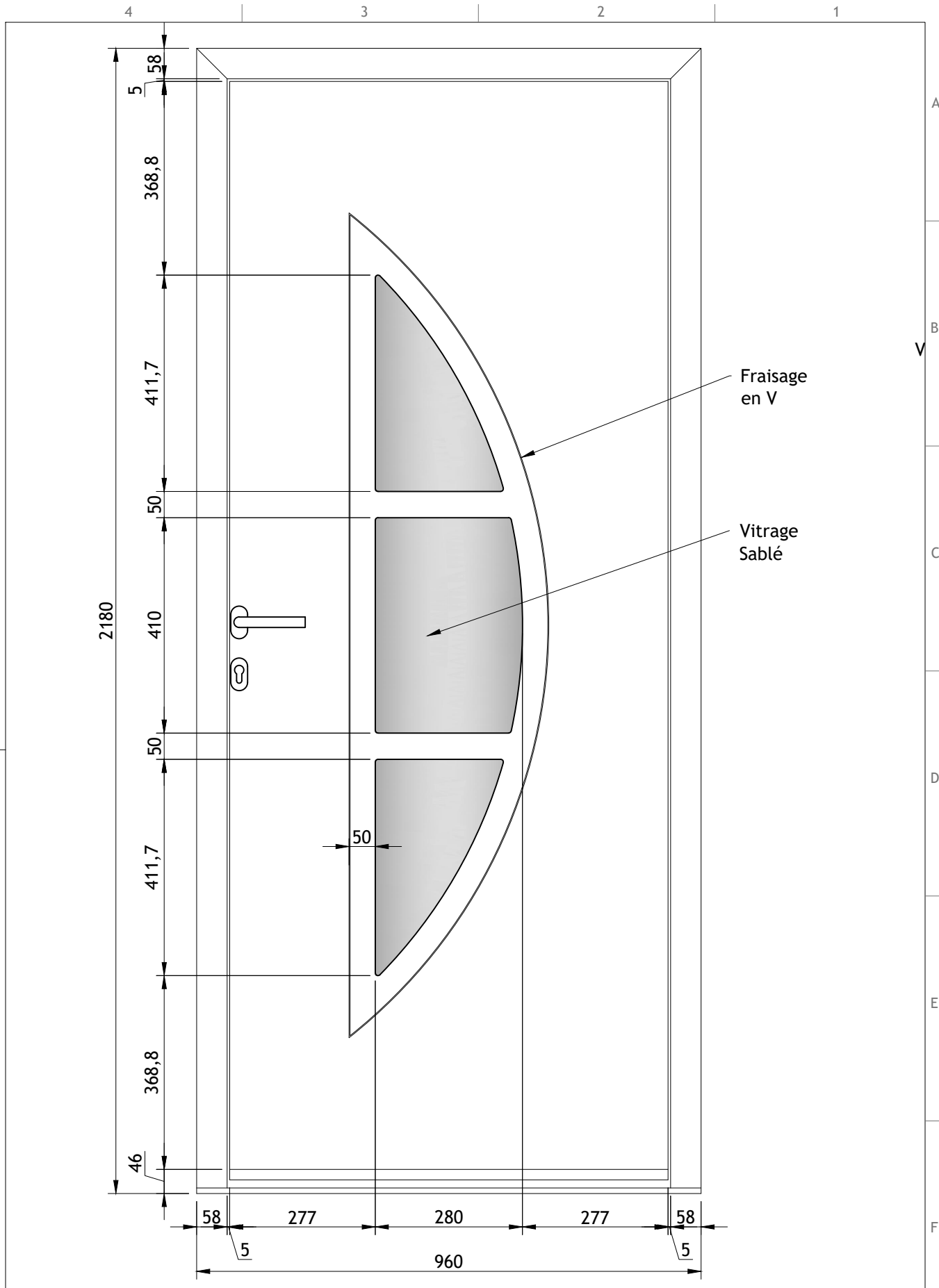

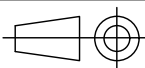
		Dim. STD 2180x960		
Desenho: Diogo G.	Data: 04/05/2023	Título: Modèles de Porte		 GARDENGATE
Verificação:	Data:	Cliente: LEROY MERLIN FR	Gama: G65	
Aprovação:	Data:	Fase: Desenvolvimento	Modelo: OMAHA	
Escala: 1/10	Unidade: mm	Ficheiro: 7_Gama65_Modelos	Versão:	
Tol. Geral: ± 0,5			Nº Projeto: 2023.01	
Formato: A4			Vue Extérieur - OMAHA	

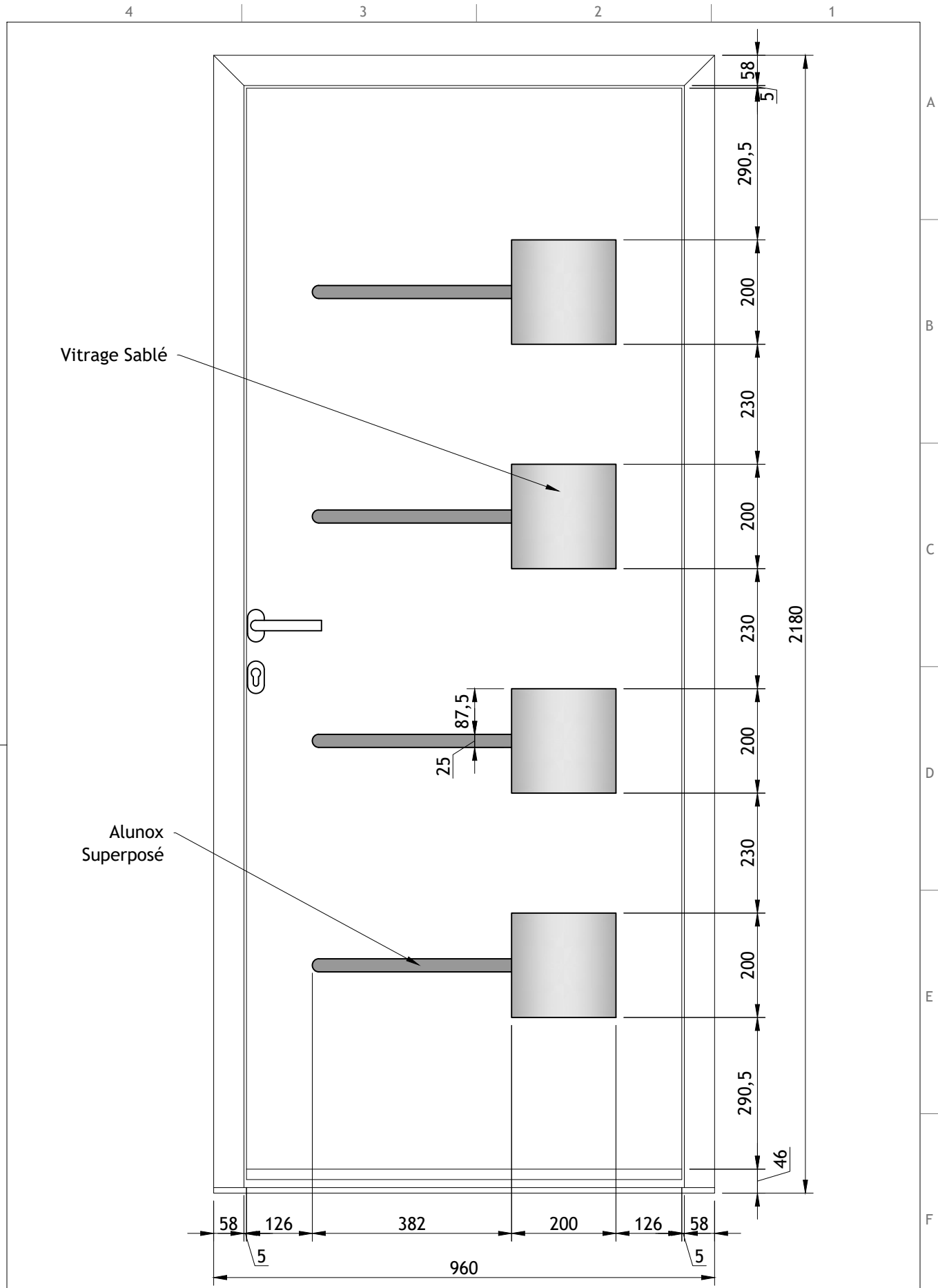

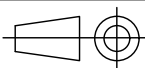
		Dim. STD 2180x960		
Desenho: Diogo G.	Data: 04/05/2023	Título: Modèles de Porte		 GARDENGATE
Verificação:	Data:	Cliente: LEROY MERLIN FR	Gama: G65	
Aprovação:	Data:	Fase: Desenvolvimento	Modelo: XS1	
Escala: 1/10	Unidade: mm	Ficheiro: 7_Gama65_Modelos	Versão:	
Tol. Geral: ± 0,5			Nº Projeto:	
Formato: A4			Vue Extérieur - SORIA	

4

3

2

1

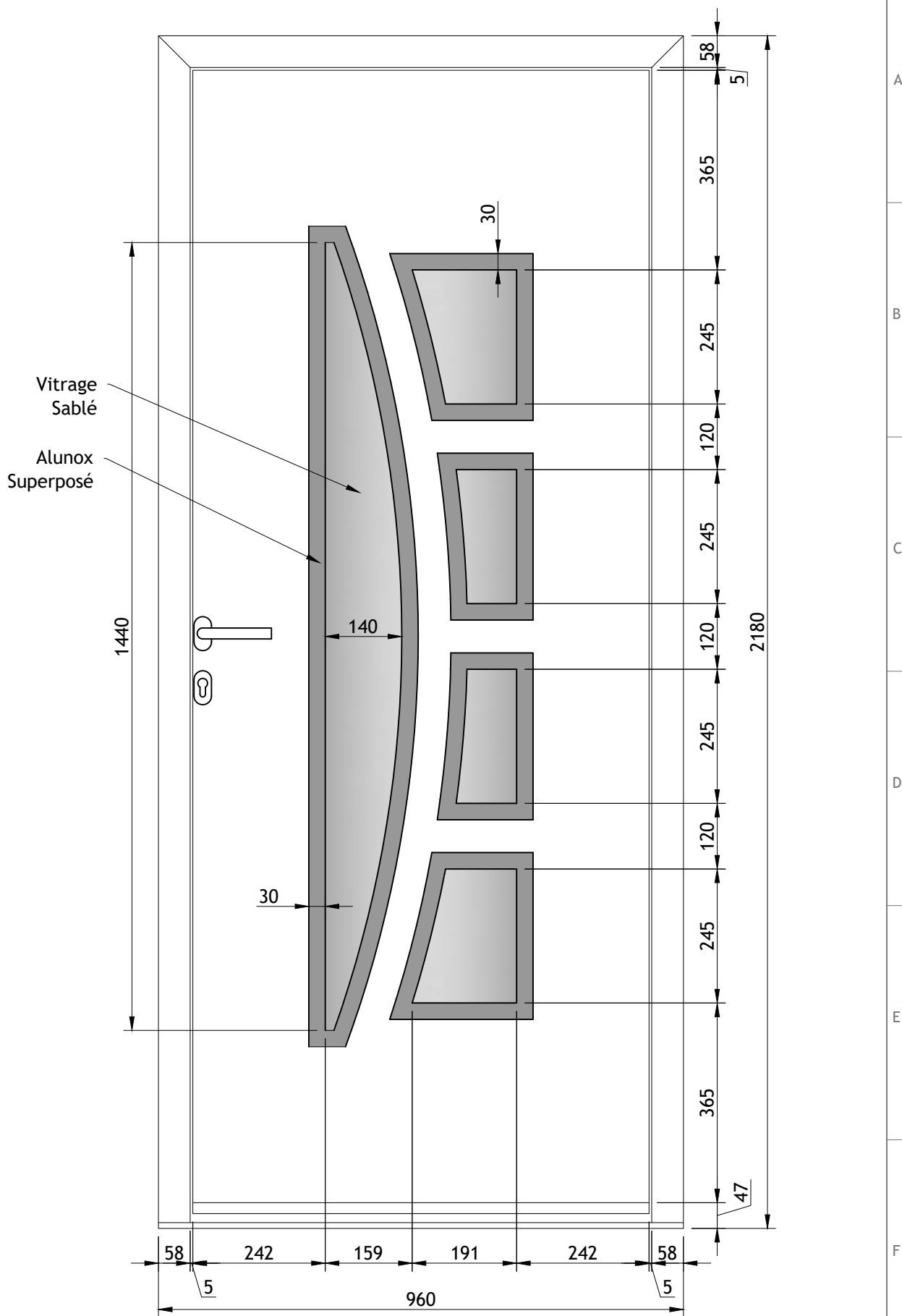

Dim. STD 2180x960

Desenho: Diogo G.		Data: 04/05/2023	Título: Modèles de Porte	
Verificação:	Data:	Cliente: LEROY MERLIN FR	Gama: G65	
Aprovação:	Data:	Fase: Desenvolvimento	Modelo: XR1	
Escala: 1/10	Unidade: mm	Ficheiro: 7_Gama65_Modelos	Versão:	
Tol. Geral: ± 0,5			Conteúdo: Vue Extérieur - RIWA	
Formato: A4				Nº Projeto: 2023.01

4 3 2 1

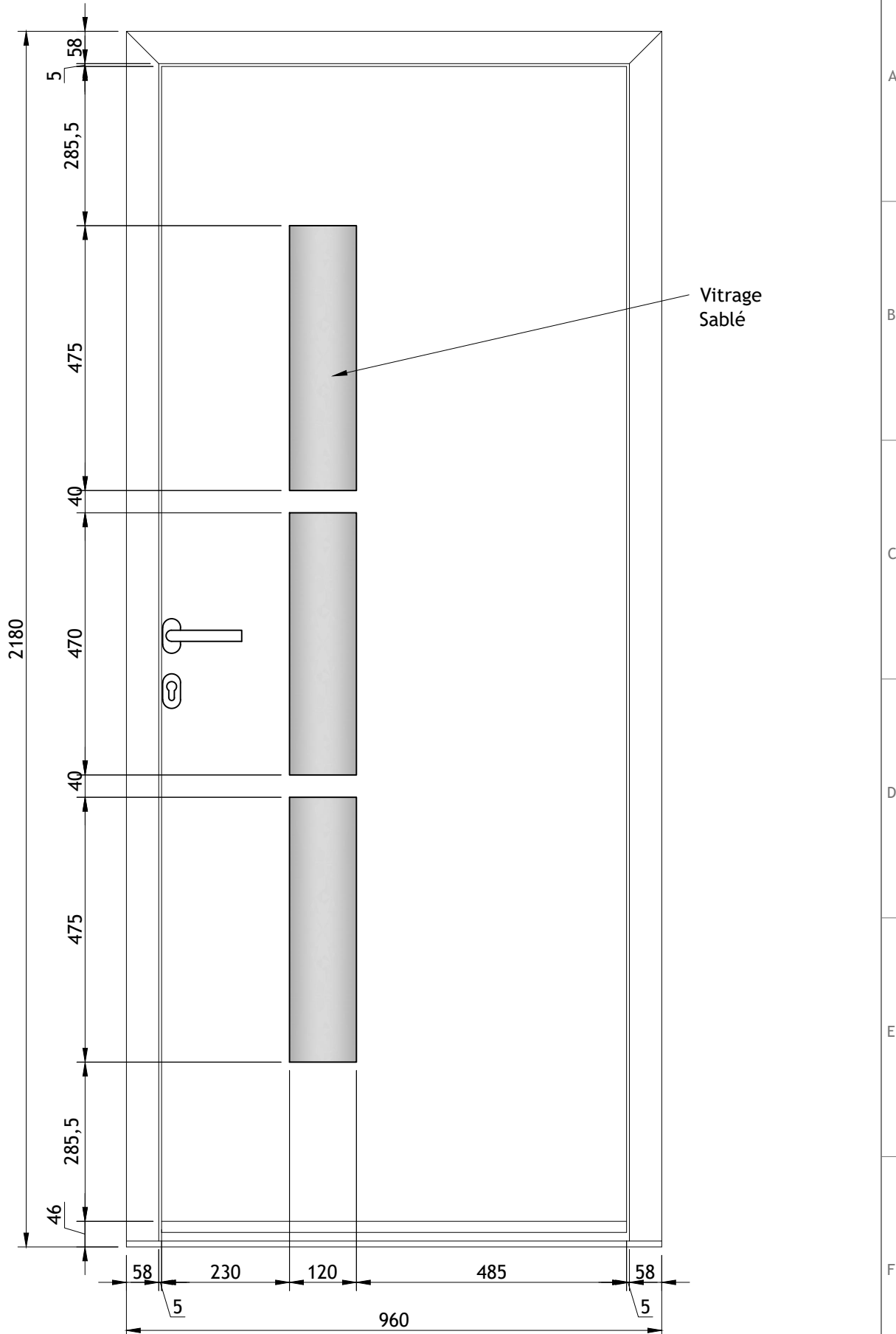

Dim. STD 2180x960

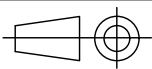
Desenho: Diogo G.		Data: 04/05/2023	Título: Modèles de Porte	
Verificação:	Data:	Cliente: LEROY MERLIN FR	Gama: G65	
Aprovação:	Data:	Fase: Desenvolvimento	Modelo: KEZIA	
Escala: 1/10	Unidade: mm	Ficheiro: 7_Gama65_Modelos	Versão:	
Tol. Geral: ± 0,5			Conteúdo: Vue Extérieur - KEZIA	
Formato: A4				Nº Projeto: 2023.01

4

3

2

1

Vitrage
Sablé

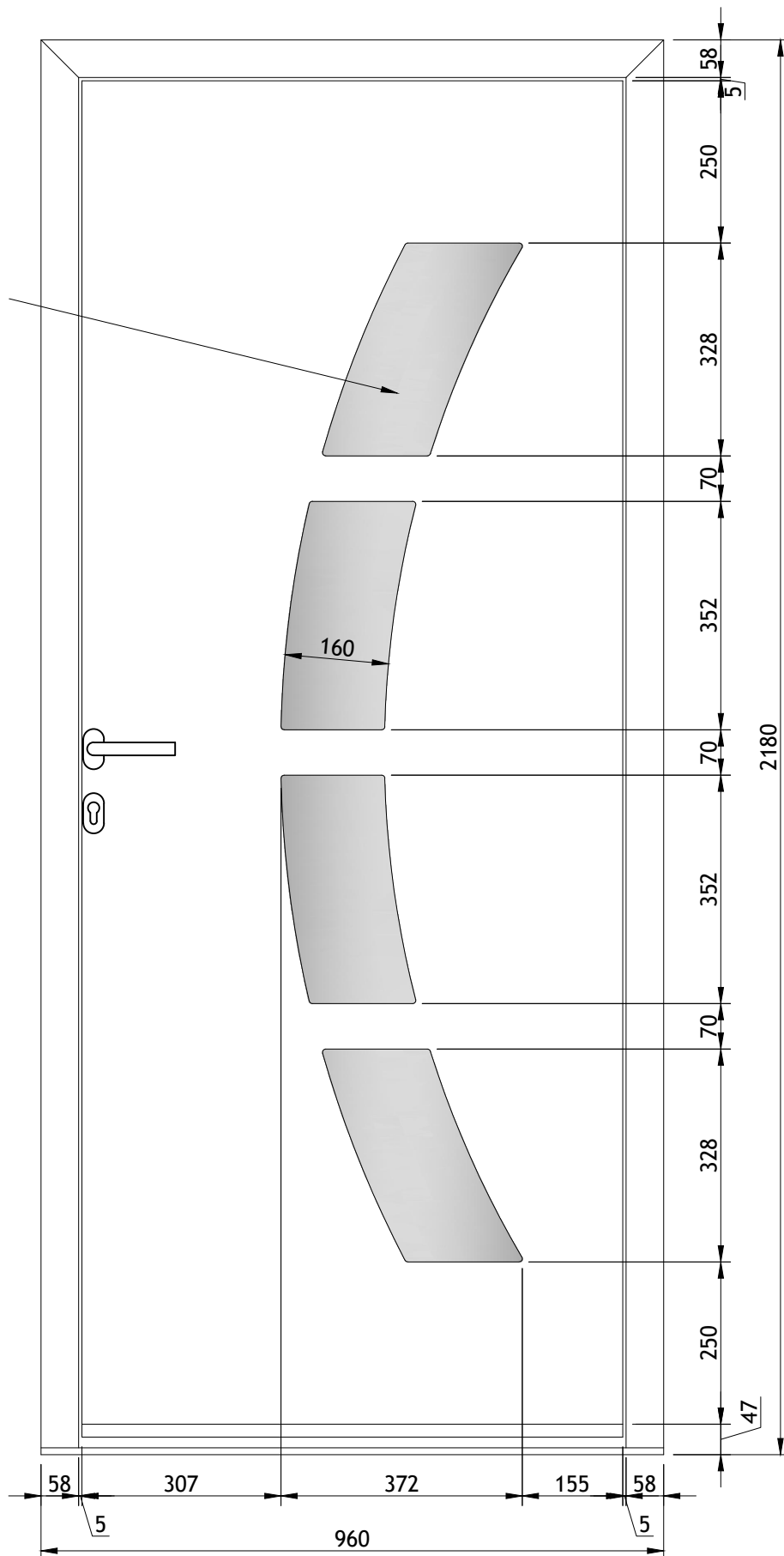

Dim. STD 2180x960

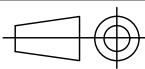
Desenho: Diogo G.		Data: 04/05/2023	Título: Modèles de Porte	
Verificação:	Data:	Cliente: LEROY MERLIN FR	Gama: G65	
Aprovação:	Data:	Fase: Desenvolvimento	Modelo: TOLEDO	
Escala: 1/10	Unidade: mm	Ficheiro: 7_Gama65_Modelos	Versão:	
Tol. Geral: ± 0,5	Conteúdo: Vue Extérieur - TOLEDO		Nº Projeto: 2023.01	
Formato: A4				

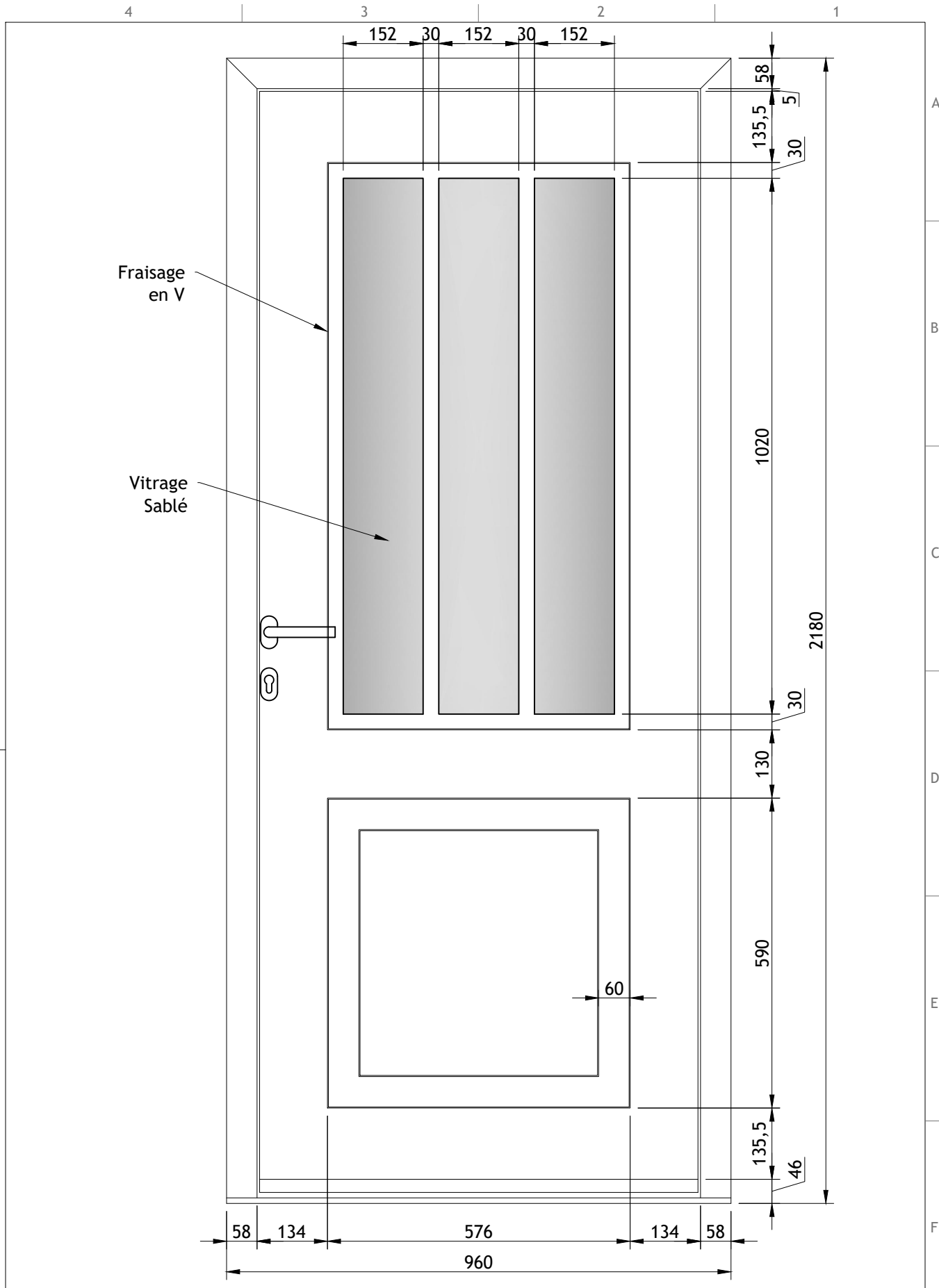

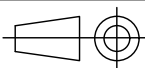
		Dim. STD 2180x960		
Desenho: Diogo G.	Data: 04/05/2023	Título: Modèles de Porte		
Verificação:	Data:	Cliente: LEROY MERLIN FR	Gama: G65	
Aprovação:	Data:	Fase: Desenvolvimento	Modelo: ATELIER	
Escala: 1/10	Unidade: mm	Ficheiro: 7_Gama65_Modelos	Versão:	
Tol. Geral: ± 0,5			Vue Extérieur - ATELIER	
Formato: A4				

4

3

2

1

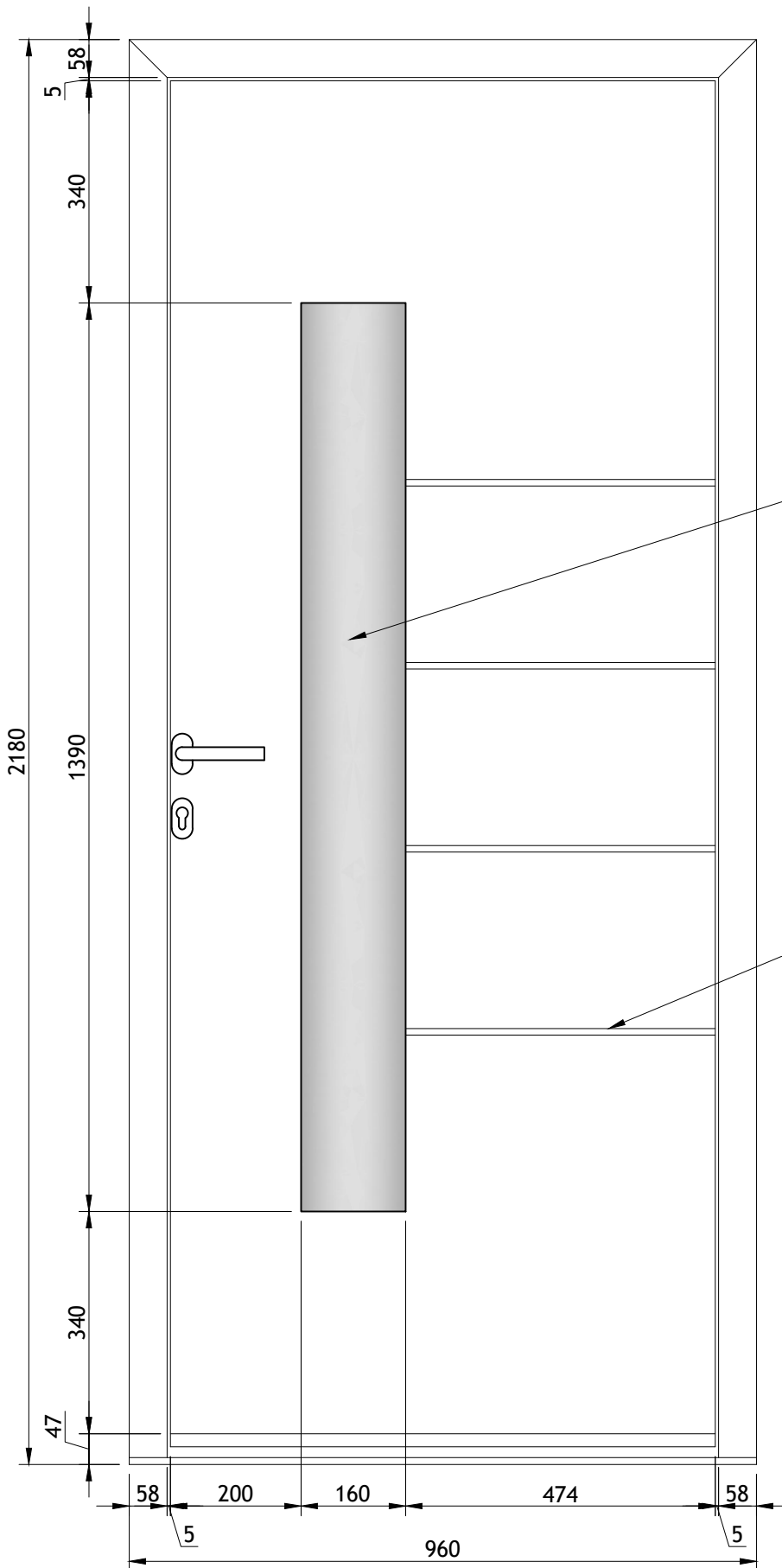
Vitrage
SabléFraisage
10mm

Dim. STD 2180x960

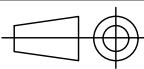
Desenho: Diogo G.		Data: 04/05/2023	Título: Modèles de Porte		
Verificação:	Data:	Cliente: LEROY MERLIN FR	Gama: G65		
Aprovação:	Data:	Fase: Desenvolvimento	Modelo: GE1		
Escala: 1/10	Unidade: mm	Ficheiro: 7_Gama65_Modelos	Versão:		
Tol. Geral: ± 0,5		Conteúdo: Vista Frontal - NAVIA			
Formato: A4		Nº Projeto: 2023.01			

4

3

2

1

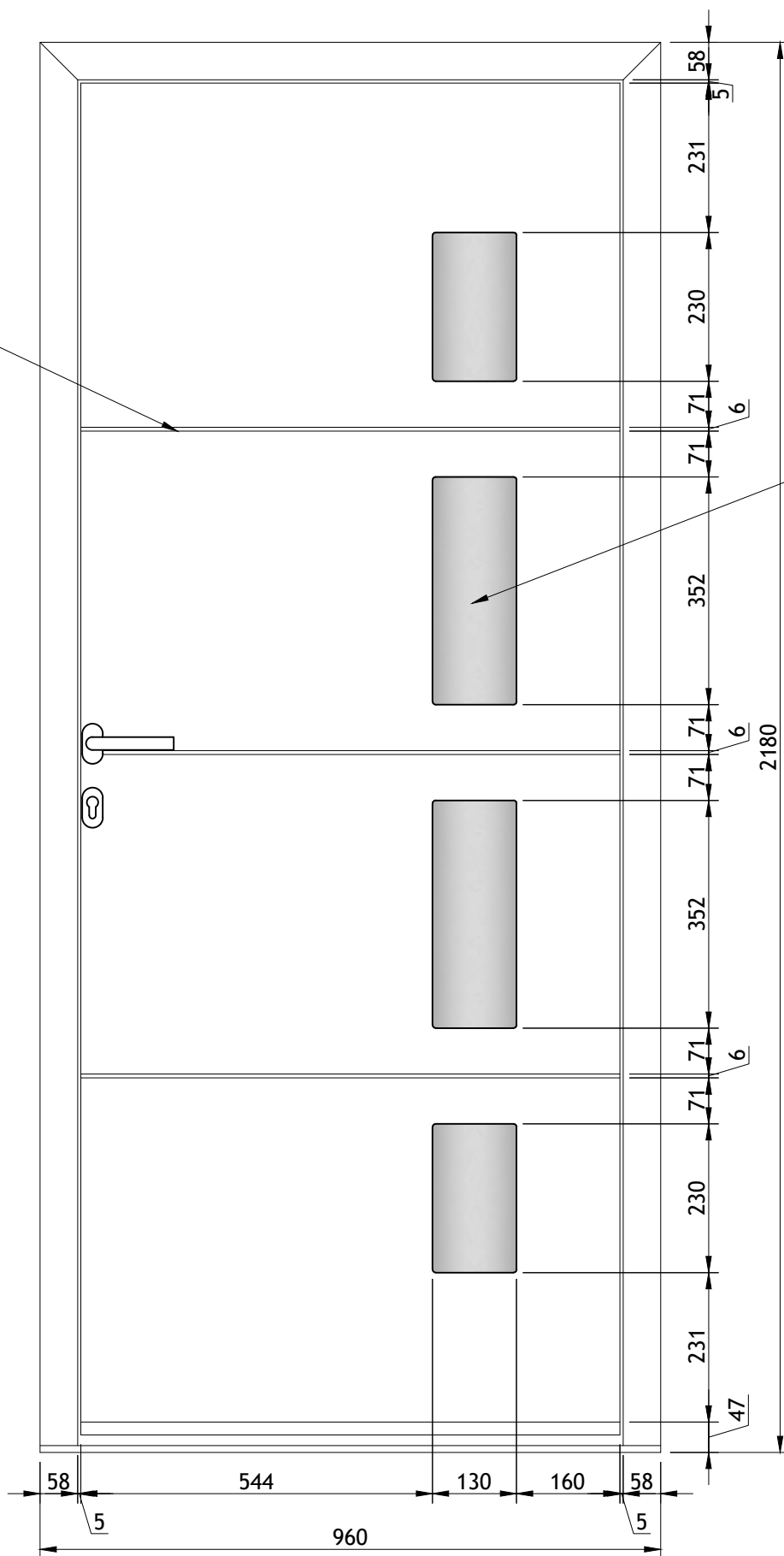
Fraisage
6mm

Dim. STD 2180x960

Desenho: Diogo G.		Data: 04/05/2023		Título: Modèles de Porte	
Verificação:		Data:		Cliente: LEROY MERLIN FR	Gama: G65
Aprovação:		Data:		Fase: Desenvolvimento	Modelo: GA1
Escala: 1/10	Unidade: mm	Ficheiro: 7_Gama65_Modelos		Versão:	
Tol. Geral: ± 0,5		Conteúdo: Vue Extérieur - AUSTIN			
Formato: A4		Nº Projeto: 2023.01			

4

3

2

1

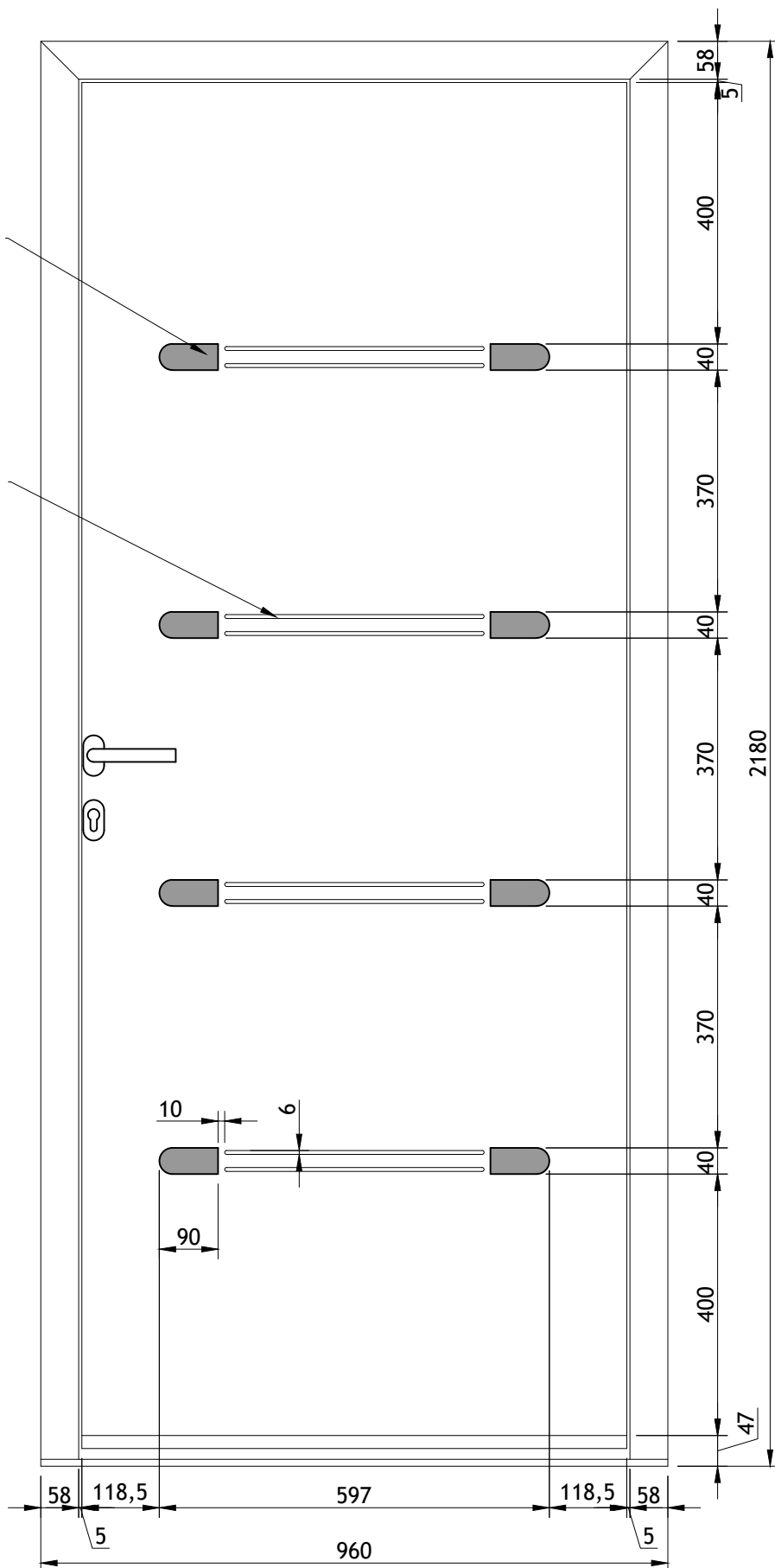
Alunox
SuperposéFraisage
6mm

Dim. STD 2180x960

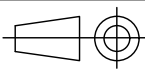
Desenho: Diogo G.		Data: 04/05/2023	Título: Modèles de Porte	
Verificação:	Data:	Cliente: LEROY MERLIN FR	Gama: G65	
Aprovação:	Data:	Fase: Desenvolvimento	Modelo: EC1	
Escala: 1/10	Unidade: mm	Ficheiro: 7_Gama65_Modelos	Versão:	
Tol. Geral: ± 0,5	Conteúdo: Vue Extérieur - GOTA		Nº Projeto: 2023.01	
Formato: A4				

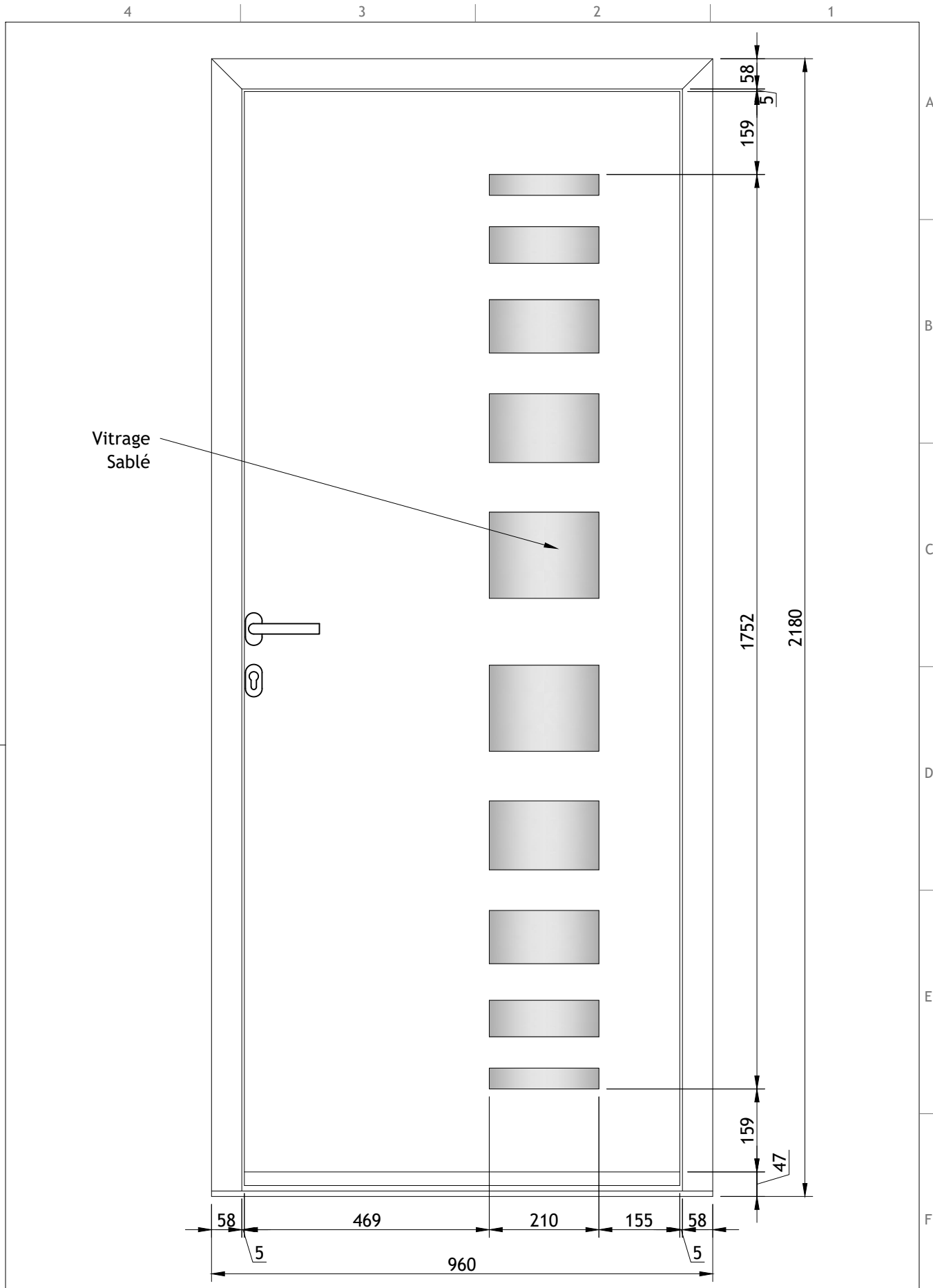

Dim. STD 2180x960

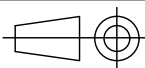
Desenho: Diogo G.	Data: 04/05/2023	Título: Modèles de Porte		 GARDENGATE
Verificação:	Data:	Cliente: LEROY MERLIN FR	Gama: G65	
Aprovação:	Data:	Fase: Desenvolvimento	Modelo: PORTLAND	
Escala: 1/10	Unidade: mm	Ficheiro: 7_Gama65_Modelos	Versão:	
Tol. Geral: ± 0,5			Vista Frontal - PORTLAND	
Formato: A4				

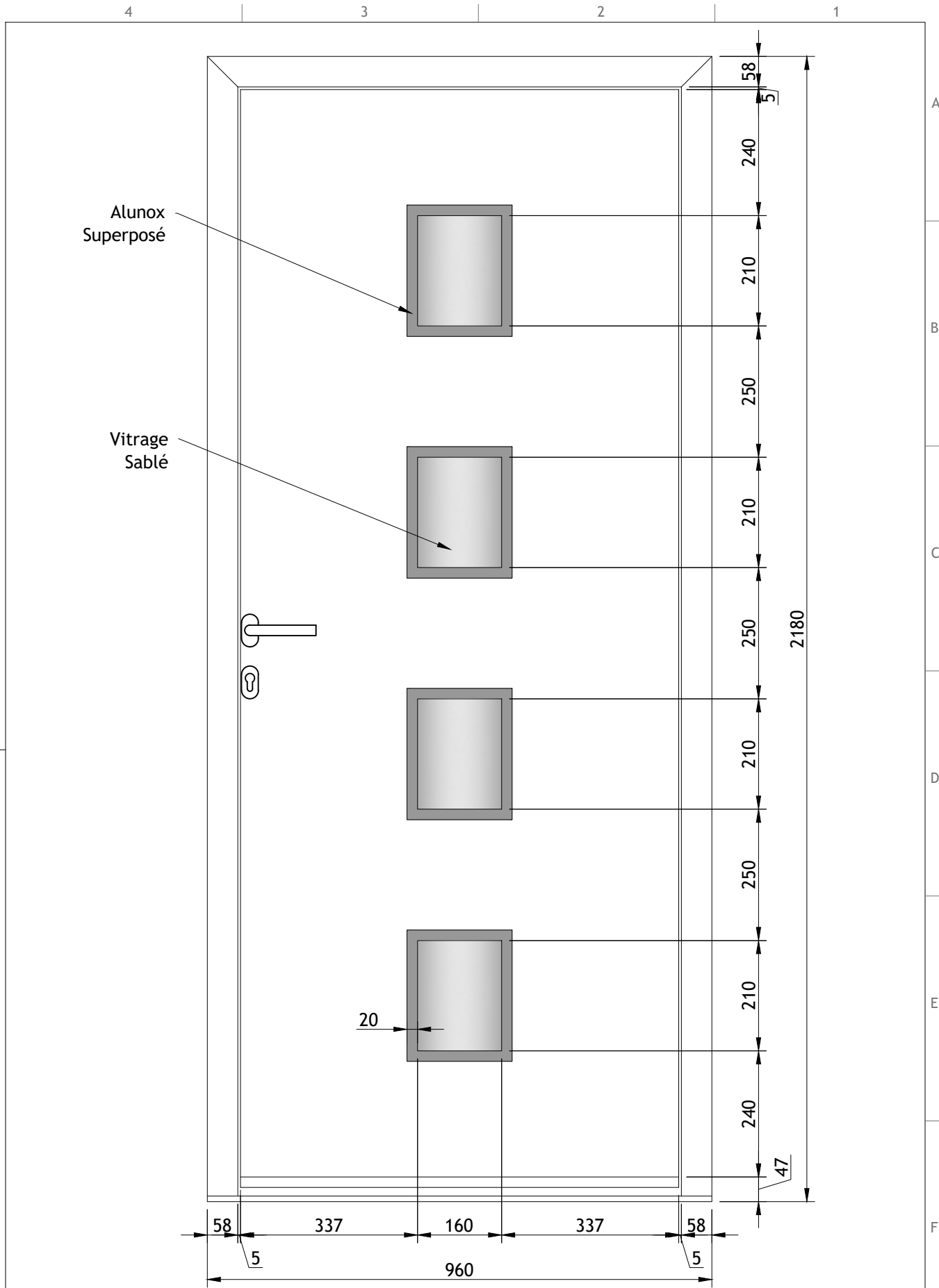

Dim. STD 2180x960

Desenho: Diogo G.		Data: 04/05/2023		Título: Modèles de Porte	
Verificação:		Data:		Cliente: LEROY MERLIN FR	Gama: G65
Aprovação:		Data:		Fase: Desenvolvimento	Modelo: BALTIMORE
Escala: 1/10	Unidade: mm	Ficheiro: 7_Gama65_Modelos		Versão:	
Tol. Geral: ± 0,5		Conteúdo: Vue Extérieur - BALTIMORE			
Formato: A4		Nº Projeto: 2023.01			

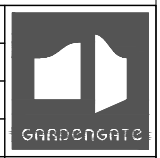

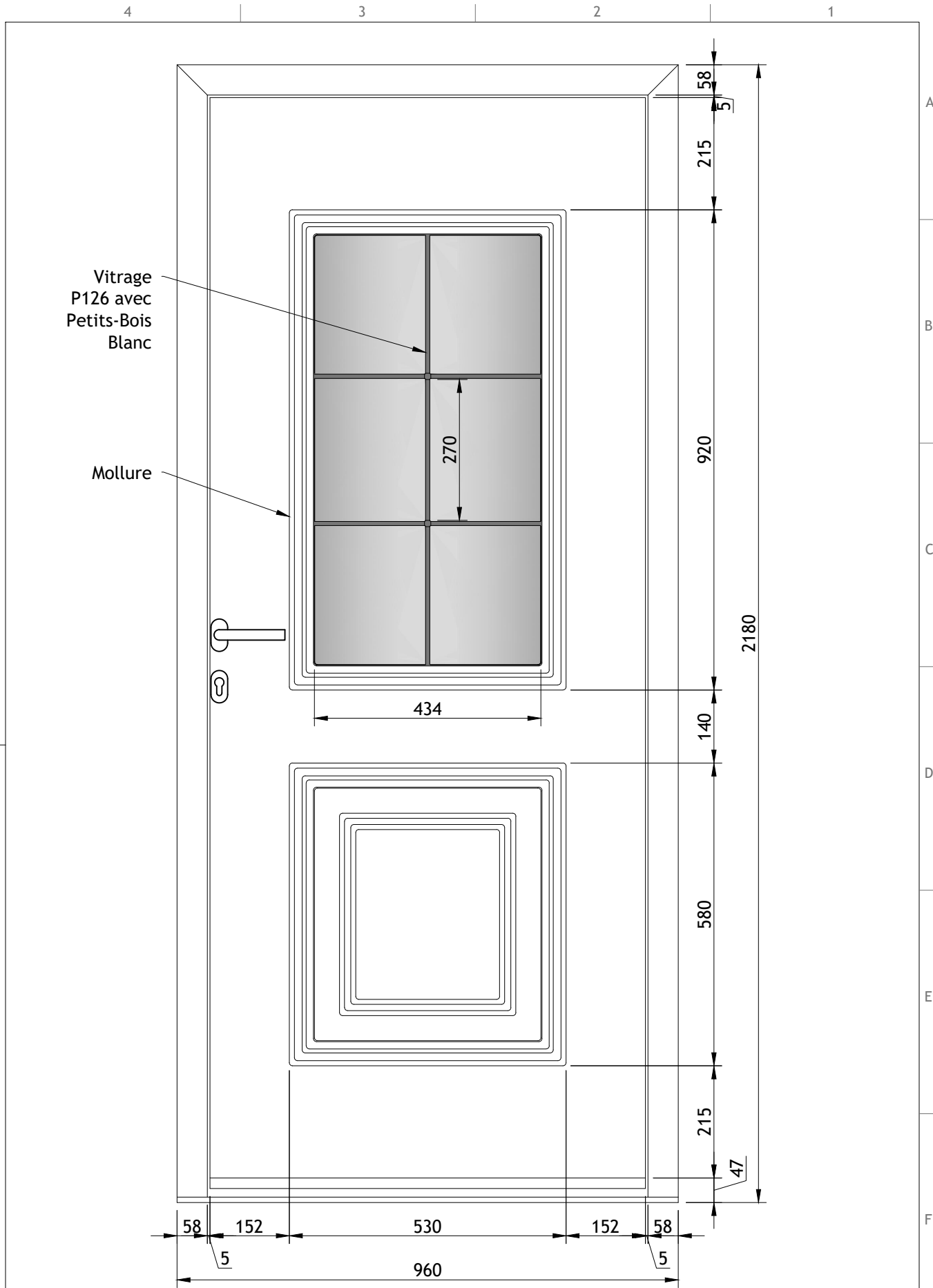

Dim. STD 2180x960

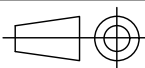
Desenho: Diogo G.		Data: 04/05/2023	Título: Modèles de Porte		
Verificação:	Data:	Cliente: LEROY MERLIN FR	Gama: G65		
Aprovação:	Data:	Fase: Desenvolvimento	Modelo: OPU6		
Escala: 1/10	Unidade: mm	Ficheiro: 7_Gama65_Modelos	Versão:		
Tol. Geral: ± 0,5	Conteúdo: Vista Frontal - UTAH 2		Nº Projeto: 2023.01		
Formato: A4					

4

3

2

1

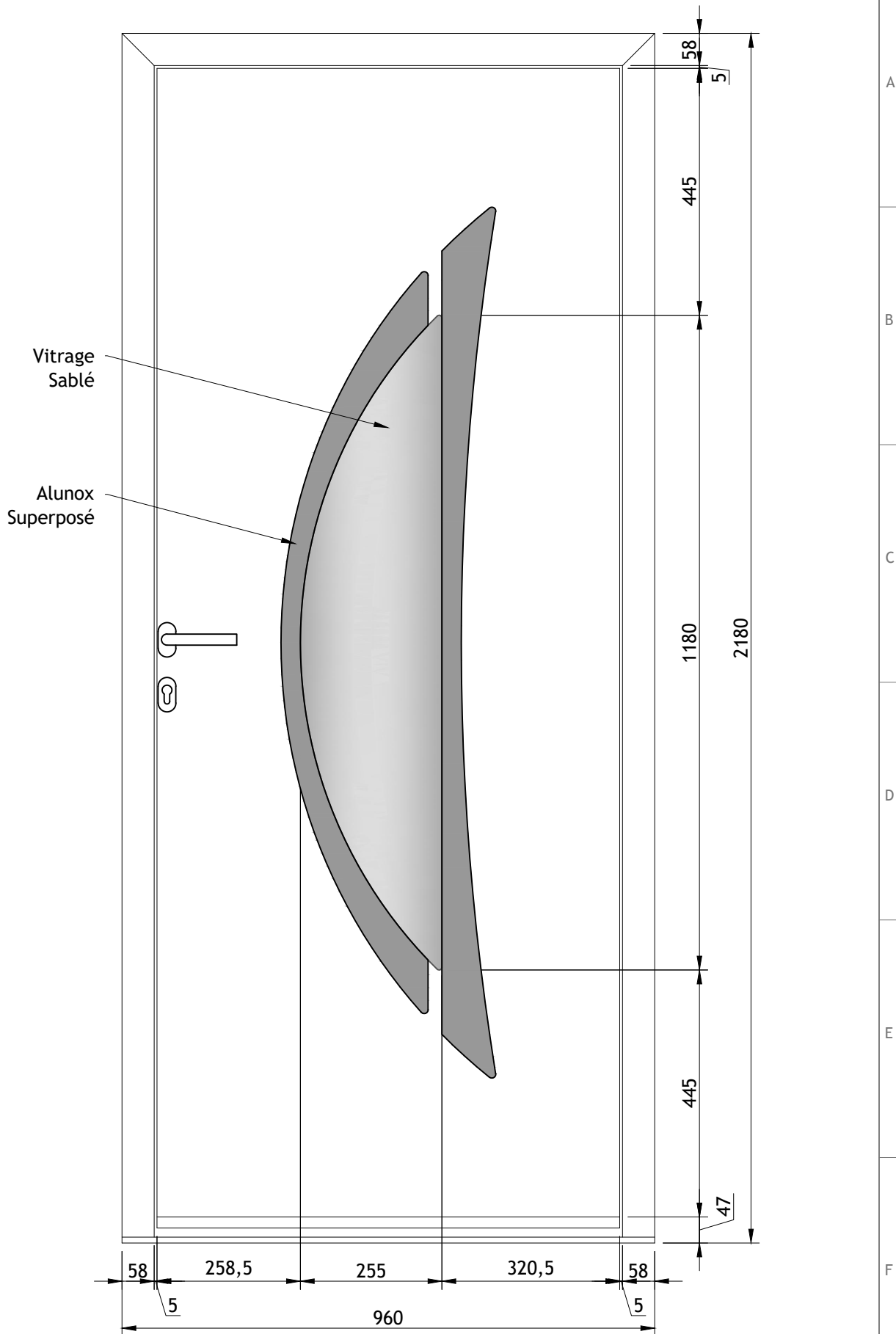

Dim. STD 2180x960

Desenho: Diogo G.	Data: 04/05/2023	Título: Modèles de Porte	
Verificação:	Data:	Cliente: LEROY MERLIN FR	Gama: G65
Aprovação:	Data:	Fase: Desenvolvimento	Modelo: AL1
Escala: 1/10	Unidade: mm	Ficheiro: 7_Gama65_Modelos	Versão:
Tol. Geral: ± 0,5		Conteúdo: Vue Extérieur - MILFORD	
Formato: A4		Nº Projeto: 2023.01	

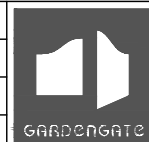

4

3

2

1

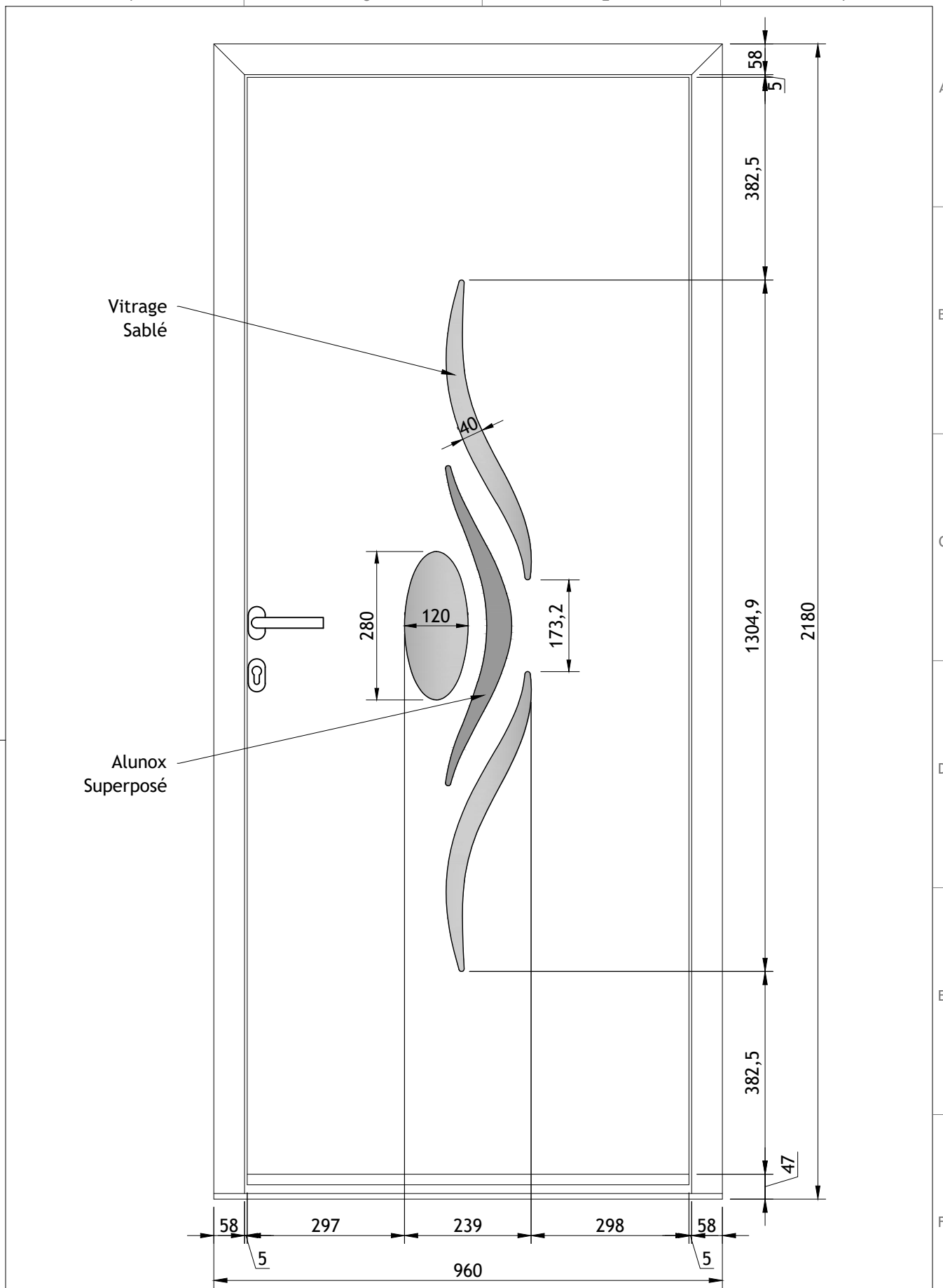

A

B

C

D

E

F

Dim. STD 2180x960

Desenho: Diogo G.	Data: 04/05/2023	Título: Modèles de Porte	
Verificação:	Data:	Cliente: LEROY MERLIN FR	Gama: G65
Aprovação:	Data:	Fase: Desenvolvimento	Modelo: EOA2
Escala: 1/10	Unidade: mm	Ficheiro: 7_Gama65_Modelos	Versão:
Tol. Geral: ± 0,5		Conteúdo: Vue Extérieur - DOVER	
Formato: A4		Nº Projeto: 2023.01	

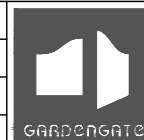

GARDENGATE

4 3 2 1

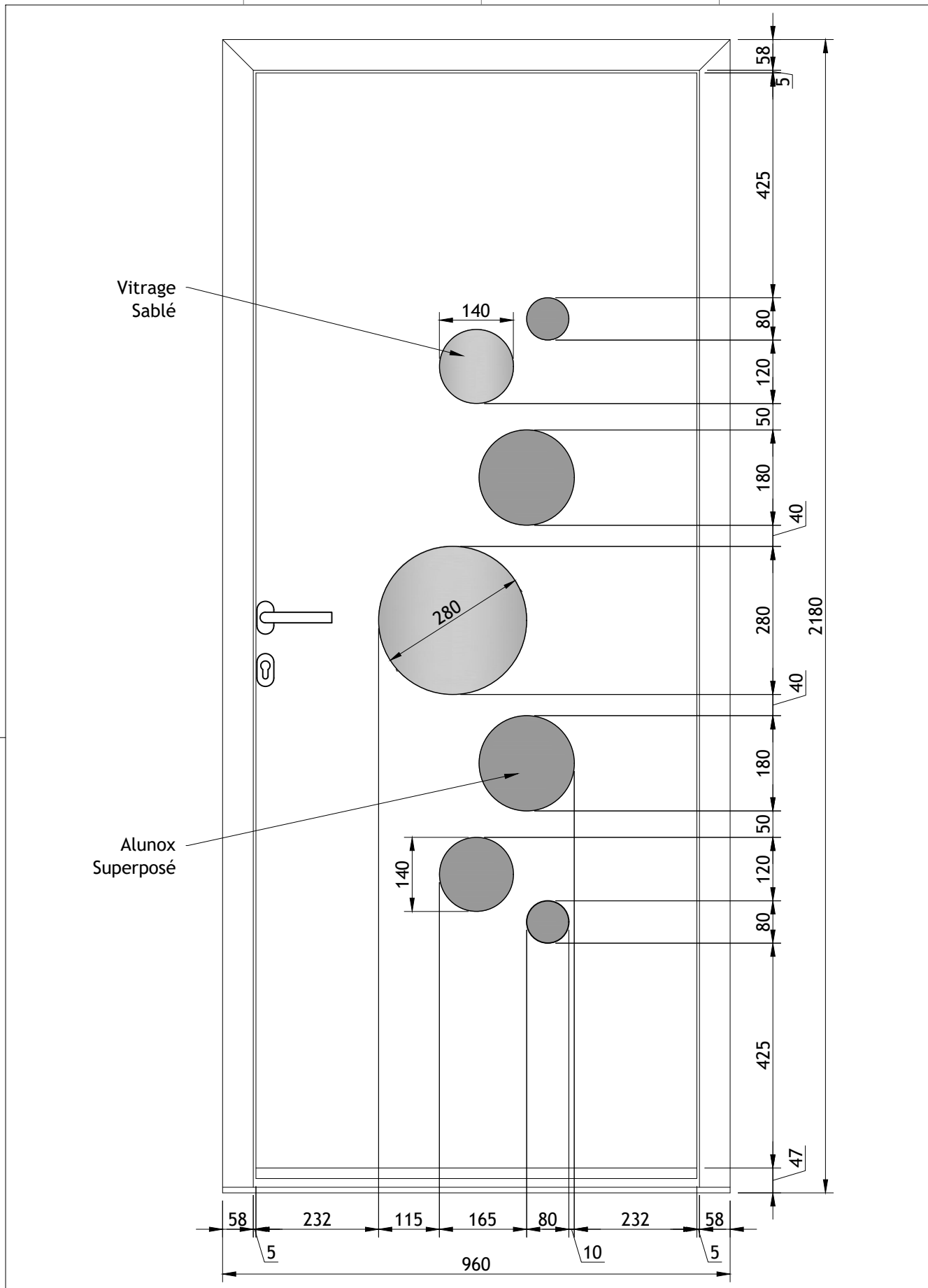

Dim. STD 2180x960

Desenho: Diogo G.	Data: 04/05/2023	Título: Modèles de Porte	
Verificação:	Data:	Cliente: LEROY MERLIN FR	Gama: G65
Aprovação:	Data:	Fase: Desenvolvimento	Modelo: EOB2
Escala: 1/10	Unidade: mm	Ficheiro: 7_Gama65_Modelos	Versão:
Tol. Geral: ± 0,5		Conteúdo: Vue Extérieur - VALONA	
Formato: A4			
			Nº Projeto: 2023.01