

EAN : 3276007963250
 ADEO Key : 95494480
 EAN : 3276007963298
 ADEO Key : 95494490
 EAN : 3276007963236
 ADEO Key : 95494489
 EAN : 3276007963199
 ADEO Key : 95494477
 EAN : 3276007963755
 ADEO Key : 95494460
 EAN : 3276007963137
 ADEO Key : 95494484
 EAN : 3276007963335
 ADEO Key : 95494458
 EAN : 3276007963373
 ADEO Key : 95494464

EAN : 3276007963229
 ADEO Key : 95494491
 EAN : 3276007963267
 ADEO Key : 95494478
 EAN : 3276007963281
 ADEO Key : 95494475
 EAN : 3276007963779
 ADEO Key : 95494461
 EAN : 3276007963205
 ADEO Key : 95494469
 EAN : 3276007963090
 ADEO Key : 95494462
 EAN : 3276007963342
 ADEO Key : 95494472

EAN : 3276007963304
 ADEO Key : 95494456
 EAN : 3276007963311
 ADEO Key : 95494486
 EAN : 3276007963182
 ADEO Key : 95494455
 EAN : 3276007963274
 ADEO Key : 95494473
 EAN : 3276007963175
 ADEO Key : 95494453
 EAN : 3276007963083
 ADEO Key : 95494481
 EAN : 3276007963366
 ADEO Key : 95494459

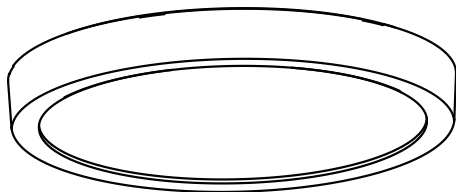

2/2



2025-06-V01

FR - Manuel d'Instructions
ES - Manual de Instrucciones
PT - Manual de Instruções
IT - Manuale di Istruzioni
EL - Εγχειρίδιο Οδηγιών
PL - Instrukcja Obsługi

UA - Інструкція з Експлуатації
RO - Manual de Instrucțiuni
BR - Manual de Instrução
NL - Handleiding
DE - Anleitung Handbuch
EN - Instructions Manual



FR: assemblage / **ES:** ensamblaje / **PT:** montagem / **IT:** assemblaggio /
EL: συναρμολόγηση / **PL:** montaż / **UA:** збірка / **RO:** asamblare /
BR: montagem / **NL:** samenstelling / **DE:** Montage / **EN:** assembly



FR: Utilisation / **ES:** Uso / **PT:** Utilização / **IT:** Utilizzo
EL: Χρήση / **PL:** Użycie / **UA:** Використання / **RO:** Utilizare /
BR: Utilização / **NL:** Gebruik / **DE:** Verwendung / **EN:** Use

FR: CARACTÉRISTIQUES TECHNIQUES / **ES:** CARACTERÍSTICAS TÉCNICAS /
PT: CARACTERÍSTICAS TÉCNICAS / **IT:** CARATTERISTICHE TECNICHE / **EL:** ΤΕΧΝΙΚΑ
ΧΑΡΑΚΤΗΡΙΣΤΙΚΑ / **PL:** CECHY TECHNICZNE / **UA:** ТЕХНІЧНІ ХАРАКТЕРИСТИКИ /
RO: CARACTERISTICI TEHNICE / **BR:** CARACTERÍSTICAS TÉCNICAS / **NL:** TECHNISCHE
KENMERKEN / **DE:** TECHNISCHE MERKMALE / **EN:** TECHNICAL SPECIFICATIONS

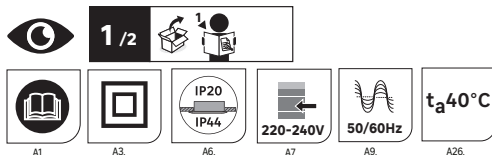

LED

T088-C90K1-WN5-LS T088-CT20K1-WN5-LS T088-C170K1-WN5-LS T088-C225K1-WN5-LS
T088-C300K1-WN5-LS T088-C400K1-WN5-LS T088-C90K1-NN5-LS T088-CT20K1-NN5-LS
T088-C170K1-NN5-LS T088-C225K1-NN5-LS T088-C300K1-NN5-LS T088-C400K1-NN5-LS

WN/BN/PN	90	120	170	225	300	400	NN	90	120	170	225	300	400
	4W	7W	12W	16W	24W	27W		4,5W	8W	13W	17W	25W	30W
	80mA	90mA	100mA	120mA	145mA	170mA		80mA	90mA	100mA	120mA	145mA	170mA
	>0.5	>0.5	>0.7	>0.7	>0.9	>0.9		>0.5	>0.5	>0.7	>0.7	>0.9	>0.9

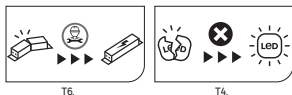

FR - Ce produit contient une source lumineuse de classe d'efficacité énergétique **C** (EU) 2019/2015
ES - Este producto contiene una fuente de luz de clase de eficiencia energética **C** (EU) 2019/2015
PT - Este produto contém uma fonte luminosa de classe de eficiência energética **C** (EU) 2019/2015
IT - Questo prodotto contiene una sorgente luminosa di classe di efficienza energetica **C** (EU) 2019/2015
EL - Αυτό το προϊόν περιέχει μια πηγή φωτός τάξης ενεργειακής απόδοσης **C** (EU) 2019/2015
PL - Ten produkt zawiera źródło światła o klasie efektywności energetycznej **C** (EU) 2019/2015
UA - Цей продукт містить джерело світла класу енергоефективності **C** (EU) 2019/2015
RO - Acest produs conține o sursă de lumină de clasă de eficiență energetică **C** (EU) 2019/2015
BR - Este produto contém uma fonte luminosa de classe de eficiência energética **C** (EU) 2019/2015
NL - Dit product bevat een lichtbron met energie-efficiëntieklasse **C** (EU) 2019/2015
DE - Dieses Produkt enthält eine Lichtquelle der Energieeffizienzklasse **C** (EU) 2019/2015
EN - This product contains a light source of energy efficiency class **C** (EU) 2019/2015

V2

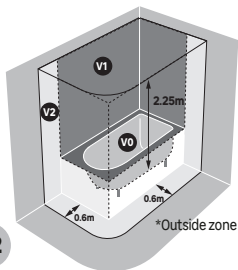

FR: *Hors volume.- ES: *Fuera del volumen. - PT: *Fora do volume.
- IT: *Fuori volume.- UA: *Вільний простір. - PL: *Wolna przestrze
- EL: *Εκτός όγκου. - RO: *Zona exteriorar - BR: *Fora do volume. -
NL: *Buitenzone - DE: *Außenbereich - EN: *Outside zone.

FR-Dans le cas de locaux d'habitation, de locaux recevant une baignoire ou une douche et de prises de courant inférieures ou égales à 32 A, le circuit correspondant doit être protégé par un dispositif différentiel à courant résiduel (DDR) inférieur ou égal à 30 mA.

Pour l'installation dans des pièces contenant des baignoires ou des douches, elle doit être effectuée par une personne qualifiée pour garantir la conformité aux réglementations locales (par exemple NF C 15-100/A5) ou HD/IEC 60374-7-701.

ES-En el caso de locales residenciales, locales con bañera o ducha y tomas de corriente inferiores o iguales a 32 A, el circuito correspondiente debe estar protegido por un dispositivo de corriente residual (DDR/RCD) inferior o igual a 30 mA.

Para la instalación en habitaciones que contienen bañeras o duchas, debe ser realizada por una persona calificada para garantizar el cumplimiento de las regulaciones locales (por ejemplo, NF C 15-100/A5) o HD/IEC 60374-7-701.

PT-No caso de instalações residenciais, instalações com banheira ou chuveiro e tomadas de corrente iguais ou inferiores a 32 A, o circuito correspondente deve ser protegido por um dispositivo diferencial a corrente residual (DDR/RCD) igual ou inferior a 30 mA.

Para instalação em salas que contêm banheiras ou chuveiros, deve ser feita por uma pessoa qualificada para garantir a conformidade com as regulamentações locais (por exemplo, NF C 15-100/A5) ou HD/IEC 60374-7-701.

IT-Nel caso di locali residenziali, locali con vasca o doccia e prese di corrente inferiori o uguali a 32 A, il circuito corrispondente deve essere protetto da un dispositivo di corrente residua (RCD) inferiore o uguale a 30 mA.

Per l'installazione in stanze contenenti vasche da bagno o docce, deve essere eseguita da una persona qualificata per garantire la conformità alle normative locali (ad esempio NF C 15-100/A5) o HD/IEC 60374-7-701.

EL-W przypadku pomieszczeń mieszkalnych, pomieszczeń z wanną lub prysznicem i gniazdek o natężeniu do 32 A, odpowiedni obwód musi być chroniony przez urządzenie różnicowoprądowe (RCD) o natężeniu do 30 mA.

Instalacja w pomieszczeniach z wannami lub prysznicami powinna być przeprowadzana przez osobę posiadającą odpowiednie kwalifikacje, aby zapewnić zgodność z lokalnymi przepisami (np. NF C 15-100/A5) lub HD/IEC 60374-7-701.

PL-Στην περίπτωση κατοικιών, χώρων που δέχονται μπάνιο ή ντους και πριζών ρεύματος μικρότερων ή ίσων με 32 Α, το αντίστοιχο κύκλωμα πρέπει να προστατεύεται από συσκευή διαφορικού ρεύματος απομόνωσης (RCD) μικρότερη ή ίση με 30 mA.

Για την εγκατάσταση σε δωμάτια που περιέχουν μπανιέρες ή ντους, πρέπει να γίνει από έναν εξειδικευμένο άνθρωπο για να διασφαλιστεί η συμμόρφωση με τους τοπικούς κανονισμούς (π.χ. NF C 15-100/A5) ή HD/IEC 60374-7-701.

UA-У випадку житлових приміщень, приміщень з ванною або душем та розеток живлення менше або дорівнює 32 А, відповідний ланцюг повинен бути захищений пристроєм захисного відключення (ПЗВ/RCD) менше або дорівнює 30 mA.

Для установки в приміщеннях з ваннами або душами вона повинна бути виконана кваліфікованою особою для забезпечення відповідності місцевим нормам (наприклад, NF C 15-100/A5) або HD/IEC 60374-7-701.

RO-În cazul spațiilor rezidențiale, spațiilor cu cadă sau duș și prizelor de curent mai mici sau egale cu 32 A, circuitul corespunzător trebuie protejat de un dispozitiv de curent rezidual (DDR/RCD) mai mic sau egal cu 30 mA.

Pentru instalarea în camere care conțin cazi de baie sau dușuri, aceasta trebuie făcută de o persoană calificată pentru a asigura conformitatea cu reglementările locale (de exemplu, NF C 15-100/A5) sau HD/IEC 60374-7-701.

BR-No caso de instalações residenciais, instalações com banheira ou chuveiro e tomadas de corrente iguais ou inferiores a 32 A, o circuito correspondente deve ser protegido por um dispositivo diferencial residual (DR/RCD) igual ou inferior a 30 mA.

Para instalação em salas que contêm banheiras ou chuveiros, deve ser feita por uma pessoa qualificada para garantir a conformidade com as regulamentações locais (por exemplo, NF C 15-100/A5) ou HD/IEC 60374-7-701.

NL-In het geval van woongebouwen, ruimtes met een bad of douche en stopcontacten kleiner of gelijk aan 32 A, moet het corresponderende circuit worden beschermd door een aardlekschakelaar (ALS/RCD) kleiner of gelijk aan 30 mA.

Voor installatie in ruimtes met badkuipen of douches, moet dit worden gedaan door een gekwalificeerd persoon om te zorgen voor naleving van de lokale voorschriften (bijvoorbeeld NF C 15-100/A5) of HD/IEC 60374-7-701.

DE-Im Falle von Wohngebäuden, Räumlichkeiten mit Badewanne oder Dusche und Steckdosen kleiner oder gleich 32 A, muss der entsprechende Stromkreis durch eine Fehlerstrom-Schutzeinrichtung (RCD) kleiner oder gleich 30 mA geschützt werden.

Für die Installation in Räumen mit Badewannen oder Duschen muss dies von einer qualifizierten Person durchgeführt werden, um die Einhaltung der lokalen Vorschriften (z.B. NF C 15-100/A5) oder HD/IEC 60374-7-701 zu gewährleisten.

EN-That in the case of residential premises, premises receiving a bath or shower and power sockets less than or equal to 32 A, the corresponding circuit must be protected by a differential-residual current device (RCD) less than or equal to 30 mA.

For installation in rooms containing bathtubs or showers, it shall be done by a qualified person to ensure the compliance of local regulations (e.g. NF C 15-100/A5) or HD/IEC 60374-7-701.



A
x1



B
x1



C
x1

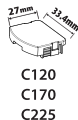

C90 C120

C170 C225 C300 C400

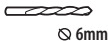
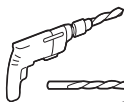
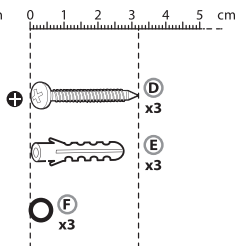
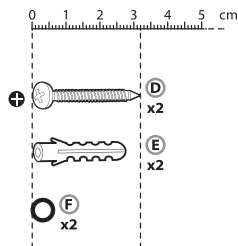

∅ 6mm



⊖ SL

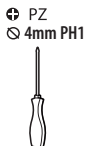

⊕ PZ
∅ 4mm PH1



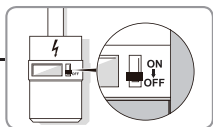

1

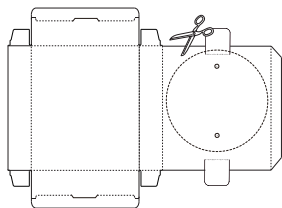
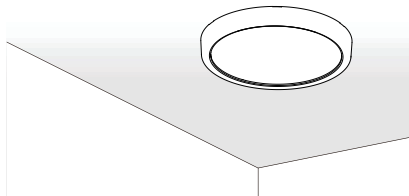

C90 C120

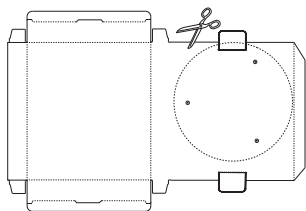

C170 C225 C300 C400

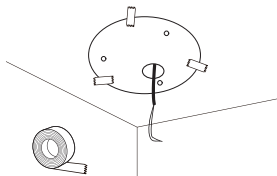
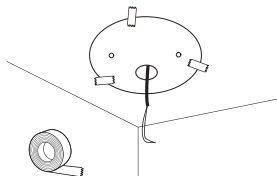

2

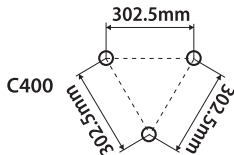
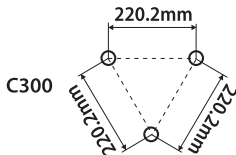
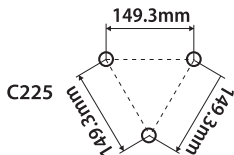
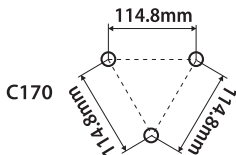
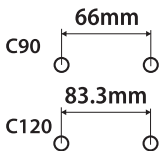
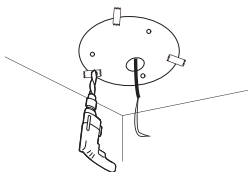

3

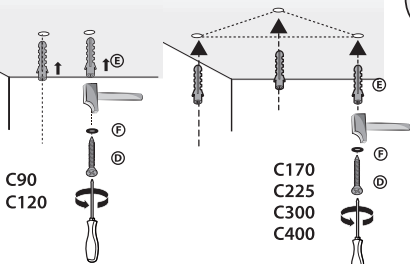

⊕ PZ Ø4MM PH1

⊕ PZ Ø4MM PH1

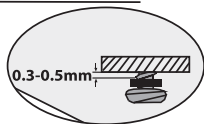

4

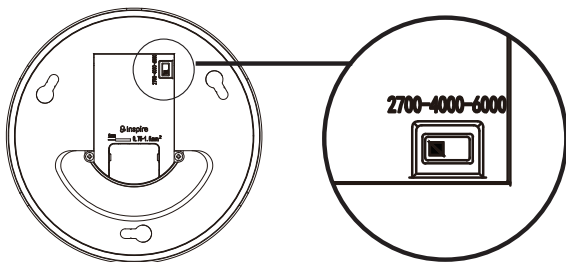

2700K ↔ 4000K ↔ 6000K

5

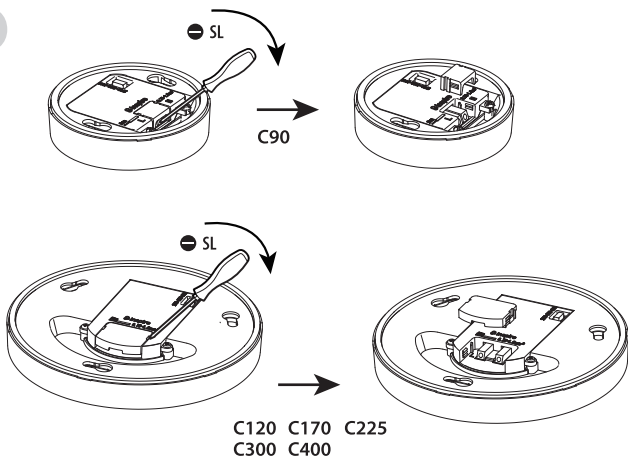

6

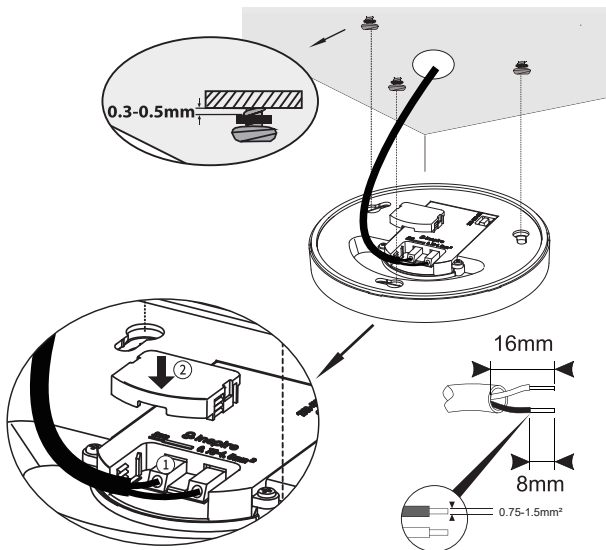

7

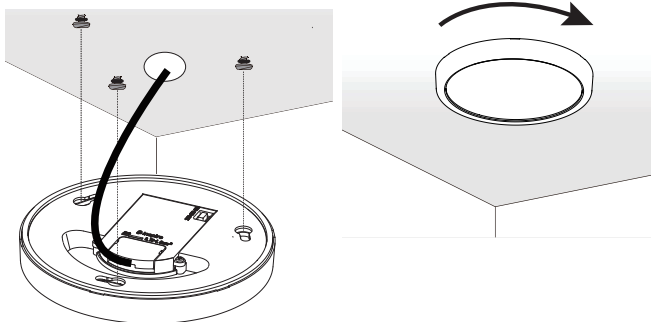

8

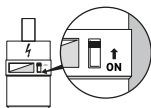

1

A

1

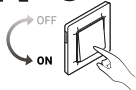

*Brightness
100%

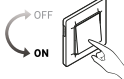

*Brightness
50%



FR: *lumière froide. ES: *luz fría. PT: *luz fria.
IT: *luce fredda. EL: *κρύο φως. PL: *zimne światło.
UA: *холодне світло. RO: *lumină rece.
BR: *luz fria. NL: *koud licht. DE: *kaltes Licht.

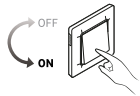
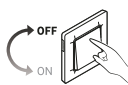
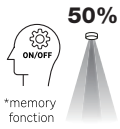

B

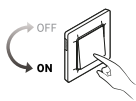

1

50%

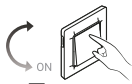

2



100%

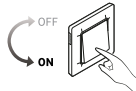
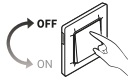
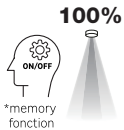

FR: *fonction mémoire ES: *función de memoria PT: *função de memória IT: *funzione memoria EL: *λειτουργία μνήμης
PL: *funkcja pamięci UA: *функція пам'яті RO: *funcția de memorie BR: *função de memória NL: *geheugenfunctie
DE: *Speicherfunktion

2

1

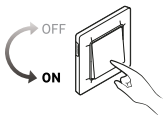

*Brightness
100%



*Brightness
50%



2



*Brightness
100%



*Brightness
100%





Points de collecte sur www.quefairedemesdechets.fr
Privilégiez la réparation ou le don de votre appareil !

FR: Traduction de la version originale du mode d'emploi / ES: Traducción de las Instrucciones originales / PT: Tradução das Instruções Originais / IT: Traduzione delle istruzioni originali / EL: Μετάφραση των πρωτότυπων οδηγιών / PL: Tłumaczenie instrukcji oryginalnej / UA: Переклад оригінальної інструкції / RO: Traducerea instrucțiunilor originale / BR: Tradução das Instruções Originais / DE: Übersetzung der Originalversion der Gebrauchsanweisung / Original Instructions.

Made in China
Країна походження: Китай

EU - ADEO Services - 135 Rue Sadi Carnot - CS00001 - 59790 RONCHIN - FRANCE

www.product-regulatory.adeoservices.com

UA-Виробник: ТОВ «Адео Сервісез С.А.»,
вул. Саді Карно, CS 00001, 59790 Роншен,
Франція. Імпортер, суб'єкт господарювання,
що відповідає за виконання гарантійних
зобов'язань: ТОВ «Леруа Мерлен Україна»,
04201 Україна, м. Київ, вул. Полярна 17А,
+380 44 498 46 00.

BR - IMPORTADO E DISTRIBUÍDO POR: LEROY
MERLIN COMPANHIA BRASILEIRA DE BRICOLA-
GEM CNPJ: 01.438.784/0001-05 Rua Pascoal
Pais, nº. 525, 6º andar, cj 61 a 64 - Vila Cordeiro,
São Paulo - SP CEP: 04581-060 CALM (Central
de Atendimento Leroy Merlin) Capitais
4020-5376 Demais Regiões 0800-0205376

ZA-Imported by Adeo South Africa (PTY) LTD
T/A Leroy Merlin, Hosted in Leroy Merlin
Fourways Store 35 Roos Street, Witkoppen
Ext 97, Sandton, 2191 Johannesburg, Gauteng,
South Africa. Tel: +27 10 493 8000 Email:
contact@leroymerlin.co.za.