

PACK INODOROS GUÍA DE INSTALACIÓN

Manual válido para los siguientes modelos

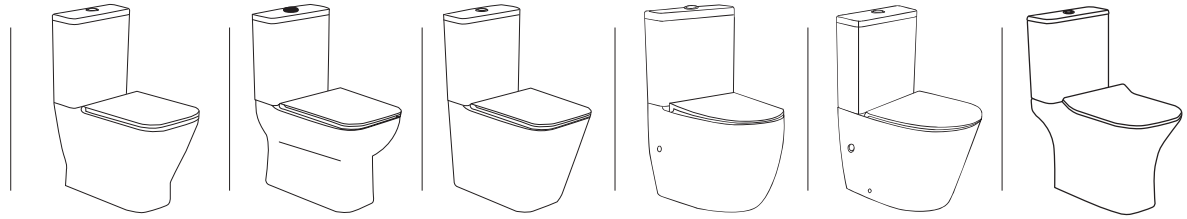

IMPORTANTE

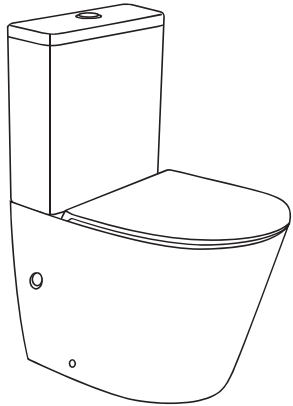

1. Inspeccionar los componentes antes de la instalación para asegurar que no hay defectos visibles. Si se encuentra un defecto, no instale las piezas que componen el WC y póngase en contacto con el proveedor de inmediato. Las reclamaciones por defectos no serán aceptadas después de que el producto ha sido instalado.
2. Este conjunto de WC son adecuados para una variedad de configuraciones: Cisterna - tiene capacidad para cualquiera de las conexiones de entrada inferior (válvula de cierre hacia la izquierda o la derecha).
3. Los componentes proporcionados deben ser instalado por un instalador con licencia. De no hacerlo, puede anular la garantía.
4. La instalación debe realizarse de conformidad con la norma AS / NZS3500.

CONTENIDO DEL PAQUETE DE CISTERNA

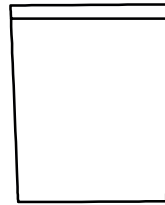

1 x tapa de cisterna de cerámica
1 x base de cisterna de cerámica
La cisterna se suministra con la válvula de descarga y la válvula de entrada doble propósito ya instalado.



2 x pernos con cierres
Para la fijación de la cisterna a la taza del WC.



2 x tapones
Los tapones se pueden usar para la cubrir los agujeros en los lados del WC, si es necesario.



1 x junta de goma
Para el sellado de salida en la taza del WC de la cisterna.

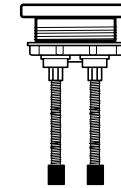

1 x botón de descarga
La mitad izquierda media descarga, la mitad derecha descarga entera.

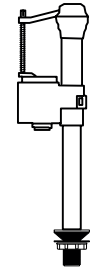

Nota: La cisterna se puede adaptar para la tubería de entrada inferior. La válvula de entrada inferior se muestra más arriba es una extra opcional.

CONTENIDO DEL PAQUETE DE LA TAZA DEL WC

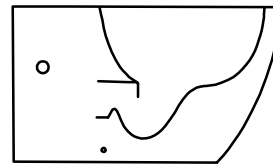

1 x taza del WC de cerámica

La sección roscada se puede recortar al tamaño requerida.

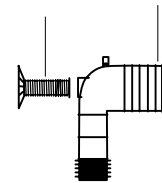

1 x conector de la taza del WC
Para la conexión de taza del WC a la tubería de desagüe en el suelo/S-salida.

Este conector no se utiliza en el modelo Palermo ya que es un inodoro con salida a suelo.

1 x sección (con placa de reborde)
La placa de reborde se adhiere a la pared; y la sección de enlaces roscados al conector de la taza del WC.

El extremo grande del conector de la taza del WC se puede recortar para adaptarse al replanteo.

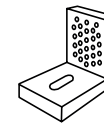

2 x soportes de fijación ocultos
Opcional - se puede utilizar para conectar a la taza del WC baja.

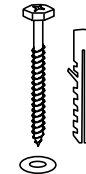

2 x pernos (+ clavijas blancas)
2 x arandelas

Fijación opcional - se utiliza con soportes de fijación a la taza del WC segura a la taza del WC. El perno se inserta a través de agujero de la taza del WC soporte.



2 x tapones (cromado)
2 x tornillos
2 x tapones para la taza del WC (blanco)

Fijación opcional - se utiliza para asegurar la taza del WC al soporte de fijación oculta. El tapón de plástico se coloca en el agujero del lado exterior, el tornillo en el agujero en la sección vertical de soporte. La taza del WC de cromo se utiliza para cubrir el tapón de plástico.

Todas las medidas están en milímetros.

Las medidas de altura a la taza del WC son estándar.

Dejar espacio suficiente para cama de cemento.

Este conjunto de WC se puede configurar con entrada inferior o entrada trasera.

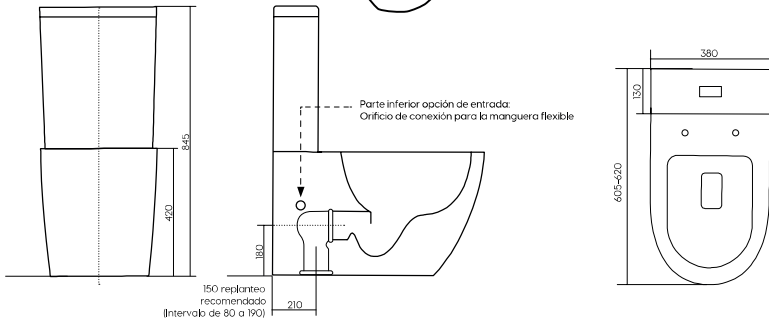
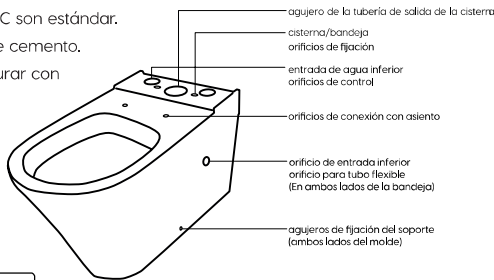

1. S-SALIDA, PROCEDIMIENTO - Fijación de la TAZA DEL WC conector en su lugar.

- Determinar el centro de la taza del WC y marcar la línea central en el suelo y la pared.
- Calcular el replanteo necesario. El replanteo recomendado es de 210 mm.
- Es posible que tenga que recortar el extremo más grande del conector taza del WC de plástico para encajarlo. Para recortar, eliminar primero el anillo de plástico y junta de goma, a continuación, cortar el tubo a la medida. Reponer la Junta de goma y el anillo de plástico de forma segura, lo que garantiza un buen ajuste.
- Posición del conector de taza del WC en el tubo de desagüe en el suelo (S-Salida). La medición de la altura desde el suelo hasta el centro de la taza del WC del conector es de 185 mm.
- Una la sección roscada (con placa de reborde) en el conector bandeja, asegurando que la placa de reborde está en contacto con la pared. Es posible que tenga que recortar la sección roscada para que se ajuste correctamente.
- Marcar y taladrar los orificios de la placa de reborde y asegurar la placa a la pared con tornillos de fijación. El conector de la taza del WC ya está instalado.

2. COLOCACIÓN DE LA TAZA DEL WC

- Uso de la línea central marcada en la pared y el suelo para colocar la taza del WC (véase el paso 1.1). Empuje la taza hacia el conector de plástico instalado. Se recomienda que las cuñas se utilicen para acomodar la taza del WC durante el posicionamiento, de acuerdo con la norma AS / NZS3500.

3. CISTERNA - Está configurada para realizar conexión de salida trasera. DIAGRAMA A.

Primero retire dos elementos: la válvula de entrada de entrada trasera y el tapón en la base de la cisterna. Luego, instale la válvula de entrada de entrada inferior con el conector en el agujero de la base de la cisterna.

A continuación, instale la entrada inferior de la válvula con tapón en el orificio en la taza del WC de la cisterna. Coloque la junta de goma cónica dentro de la cisterna.

Por fuera, fije la cisterna junta de goma y al disco de plástico blanco con las tuercas de mariposa de plástico siguiendo esa secuencia.

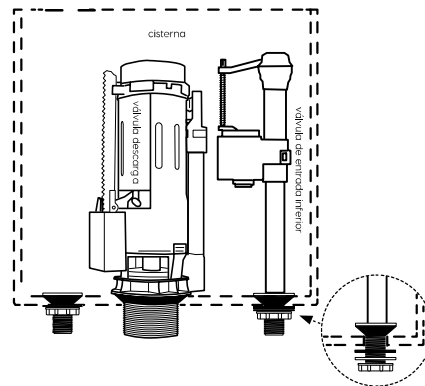

4. FIJACIÓN DE LA TAZA DEL WC AL SUELO

- Fijación con cemento (opcional fijación n° 1)

Si usan las camisas de cemento, ajuste el nivel de la taza del WC mientras que la mezcla de cemento esté fresca. Fije la taza del WC al suelo utilizando una mezcla de cemento y arena de 3: 1 a una profundidad de 60 mm. No utilice la cal o el cemento de secado rápido.

Importante: Dejar al menos 24 horas para la mezcla de cemento antes de usar el inodoro.

- Soporte de fijación (fijación opcional n° 2)

Fije la taza del WC al suelo con silicona, asegurando que la taza del WC está nivelada. Asegúrese de que la posición de los soportes de fijación ocultos está en línea con los orificios de fijación del soporte. Coloque los pernos en el suelo a través de los soportes. A continuación, fije la taza del WC a los soportes con los tapones de plástico y tornillos.

Importante: No apriete demasiado los pernos o tornillos ya que esto puede causar que la cerámica pueda agrietarse y romperse.

5. FIJACIÓN DE LA CISTERNA A LA TAZA DEL WC

(Nota: La cisterna se fija directamente sobre la taza del WC y no requiere fijación a la pared.)

- En primer lugar comprobar la alineación de los agujeros, asegurándose que estén alineados la cisterna y la taza. La parte trasera de la cisterna y la taza del WC deben estar alineado de manera que las piezas de instalación del inodoro se alinearán con la pared. Ahora retire la cisterna.
- Coloque la junta de goma a la salida de tubo de plástico en la taza del WC de la cisterna y asegurarse de que está bien conectada. Ubicar la cisterna de salida (con junta de goma) en la bandeja, asegurando un buen ajuste.
- Si tiene problemas con la entrada inferior consulte el paso 5 e instalar la válvula de vuelta de entrada.
- Ahora asegurar la cisterna a la taza del WC con los dos pernos con sellos en los orificios de fijación cisterna / bandeja.
- Limpiar todos y conecte el suministro de agua y comprobar el funcionamiento de la cisterna.

6. AJUSTE LA TAZA DEL WC A LA CISTERNA

- Montar el botón de descarga en la taza del WC cisterna, con la media descarga a la izquierda y descarga completa de la derecha. Asegúrese de que está todo alineado.
- Colocar la taza del WC de la cisterna y apretar los botones para comprobar el funcionamiento.

7. OPERACIÓN Y MANTENIMIENTO

- Pulse descarga media para ahorrar agua y la descarga completa solo si es necesario.
- Limpiar el inodoro con detergente líquido y un paño húmedo.
- No coloque aditivos de agua dentro de la cisterna ya que esto puede tener productos químicos que dañan las válvulas y perjudicar la funcionalidad de la cisterna.

8. ASIENTO. CONTENIDO E INSTALACIÓN

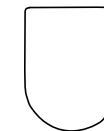

1 x asiento
La taza del WC tiene agujeros de receptores que se deslizan sobre los pasadores de acero inoxidable.

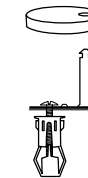

2 x tapones de acero inoxidable (utilizados para cubrir la placa de acero inoxidable)
2 x placas de acero inoxidable (localizadas en el asiento en los pasadores de acero inoxidable)
2 x tornillos tipo mariposa (utilizado para fijar la placa de acero inoxidable y el pasador a la taza del WC)

- Asegurar los tornillos de mariposa en los orificios de conexión del asiento, asegurando que los pasadores de acero inoxidable se alinean con los orificios receptores en el asiento. Una vez colocado correctamente, asegúrese de que los tornillos están bien apretados.
- Deslice de los casquillos de acero inoxidable sobre las placas con enganches.
- Para ajustarse al asiento, se deslizará sobre los pasadores de acero inoxidable. Si necesita hacer ajustes para colocar el asiento correctamente, vuelva al paso 10.1.
- Para retirar el asiento, poner el asiento en posición vertical y tire hacia arriba.

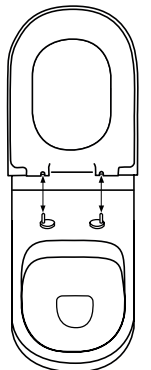

Para ajustar el asiento, tire hacia abajo de los pasadores de acero inoxidable.

Para retirar el asiento, coloque el asiento puesto en posición vertical como se muestra y tirar hacia arriba.

TENGA EN CUENTA

- La instalación se realizará de conformidad con AS/NZS3500.
- Todas las medidas son en milímetros.
- Fije la taza del WC para suelo utilizando una mezcla de cemento arena de 3: 1 a una profundidad de 60 mm. No utilice cal o cemento de secado rápido.
- Limpié con un paño húmedo. No utilice limpiadores abrasivos, líquidos o pastas

- Soporte de fijación: La taza del WC debe ser fijada con un sellador de silicona además de con los soportes suministrados.
- Las dimensiones son nominales y sujetos a la posible variación en la fabricación de cerámica.
- Las especificaciones pueden variar sin previo aviso como parte de nuestra mejora continua.