

sunseeker

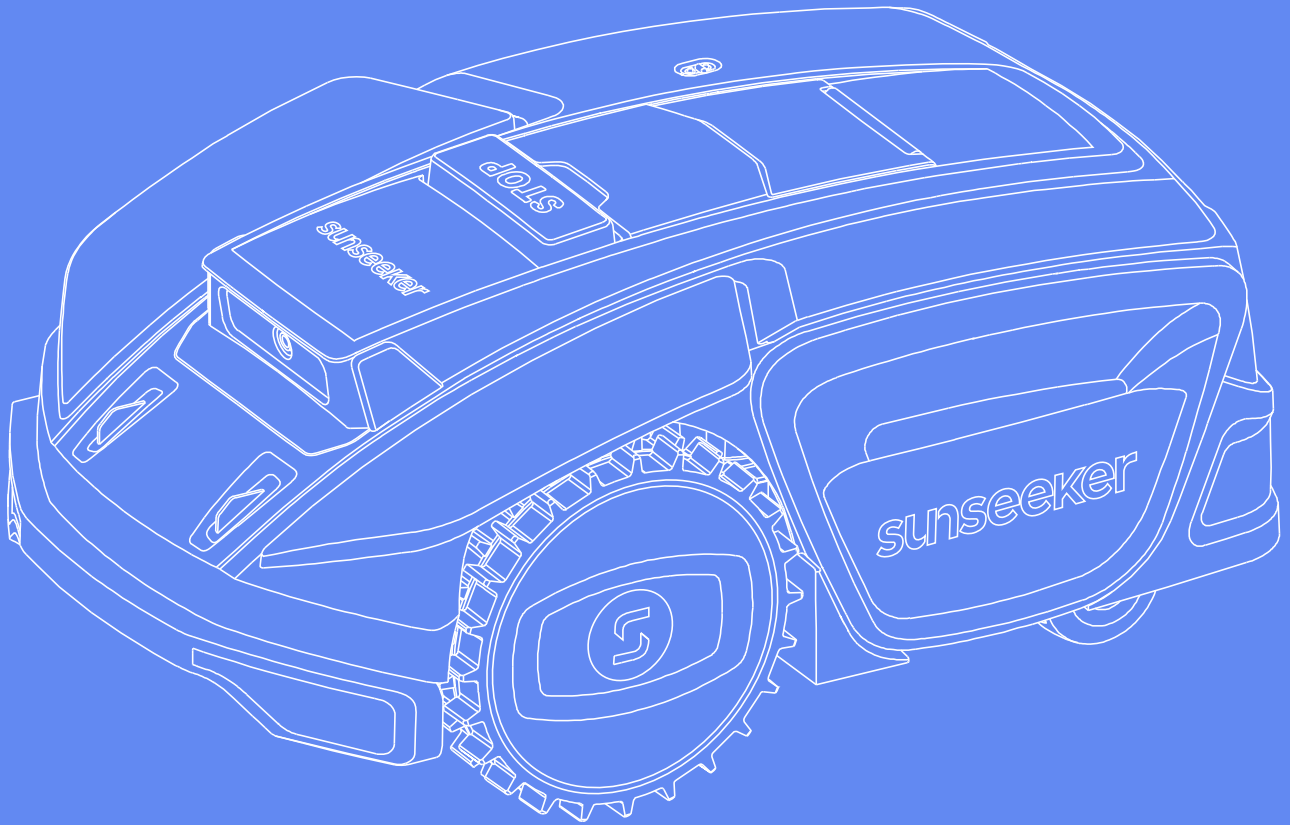

sunseeker S3

Instruction Manual

Original Instructions

Read the operator's manual carefully and make sure that you understand the instructions before you use the product.

Table des Matières

1. Sécurité et instructions.....	65
1.1 Généralités	65
1.2 Consignes de sécurité générales	65
1.3 Consignes de sécurité pour l'installation	66
1.4 Consignes de sécurité pour l'utilisation quotidienne	67
1.5 Consignes de sécurité pour la maintenance	67
1.6 Information de sécurité relative aux batteries	67
2. Symboles et étiquettes.....	67
3. Contenu et caractéristiques techniques	68
3.1 Contenu de l'emballage	68
3.2 Composants et fonctions.....	69
3.3 Caractéristiques techniques	70
4. Installation et cartographie.....	71
4.1 Préparatifs.....	72
4.2 Installation de la station de charge.....	72
4.3 Installer l'antenne.....	73
4.4 Activer la tondeuse	74
4.5 Connexion de l'application.....	75
4.6 Cartographie	75
5. Fonctionnement quotidien	79
5.1 Affichage et contrôle sur la tondeuse	79
5.2 Modification du code PIN.....	80
5.3 Paramètres de planification.....	80
5.4 Présentation de l'application.....	81
5.5 IdO.....	82
5.6 Détection d'obstacles	83
6. Maintenance.....	83
6.1 Nettoyage.....	83
6.2 Changement des lames.....	84
6.3 Transport.....	85
6.4 Batterie.....	85
6.5 Alimentation électrique.....	86
6.6 Stockage	86
6.7 Recyclage et mise au rebut.....	87
7. FAQ et dépannage	88
7.1 Messages d'erreur	88
7.2 Dépannage.....	91
8. Informations importantes	91
8.1 Confidentialité des données.....	91
8.2 Garantie limitée.....	91
8.3 Clause de non-responsabilité.....	92
8.4 Nous contacter	92

1. Sécurité et instructions

1.1 Généralités

IMPORTANT
LISEZ ATTENTIVEMENT CE MANUEL AVANT
L'UTILISATION
GARDEZ-LE POUR RÉFÉRENCE ULTÉRIEURE

Utilisation conforme

Cet outil de jardin est uniquement destiné à la tonte de pelouse, permettant de couper automatiquement l'herbe dans le jardin à tout moment de la journée. Toute autre utilisation imprévue risque d'entraîner des dangers, de blesser des personnes ou d'endommager des biens. Il est impératif de respecter strictement les instructions spécifiées afin de garantir la sécurité et d'éviter les accidents.

Utilisation non conforme

Cet outil de jardin n'est pas destiné à être utilisé par des enfants de moins de 14 ans ou par des personnes ayant des capacités physiques, sensorielles ou mentales réduites, ou manquant d'expérience et de connaissances, à moins qu'elles ne soient surveillées ou qu'elles n'aient reçu des consignes concernant l'utilisation du produit par une personne responsable de leur sécurité.

Les utilisations inappropriées comprennent, sans s'y limiter : les déplacements des personnes, des enfants ou des animaux sur l'appareil ; le transport par l'appareil ; l'utilisation de l'appareil pour tirer ou pousser des charges, ainsi que pour couper la végétation non herbacée.

Risques résiduels - Pour éviter les blessures, portez des gants de protection et des lunettes de protection lors du remplacement des lames.

Ne rallongez pas le câble entre le bloc d'alimentation et la station de charge.



AVERTISSEMENT

- Ne touchez pas les pièces dangereuses en mouvement avant leur arrêt complet.
- Gardez le câble d'alimentation, le bloc d'alimentation, la rallonge et tous les autres câbles électriques qui n'appartiennent pas au produit en dehors de la zone de coupe afin de les maintenir éloignés des pièces mobiles dangereuses et d'éviter d'endommager les câbles qui pourraient entrer en contact avec des pièces sous tension. Il existe un risque de blessure voire de mort pour l'opérateur ou les personnes à proximité si les consignes du manuel ne sont pas respectées.
- Conservez tous les avertissements et instructions pour référence ultérieure.
- Lisez tous les avertissements de sécurité, instructions, illustrations et caractéristiques techniques fournis avec cet appareil. Le non-respect de toutes les instructions ci-dessous peut entraîner un choc électrique, un incendie et/ou des blessures graves.

1.2 Consignes de sécurité générales

Sécurité de la zone de travail

- A.** N'utilisez pas l'appareil dans les atmosphères explosives, comme en présence de liquides, gaz ou poussière inflammables. Les étincelles créées par les appareils peuvent enflammer les poussières ou les fumées.
- B.** Lisez attentivement les instructions. Maîtrisez les commandes et l'utilisation correcte de l'appareil.
- C.** Ne confiez jamais l'utilisation de cet appareil à des personnes ne connaissant pas ces instructions ou à des enfants. Les réglementations locales peuvent définir l'âge minimum requis pour utiliser cet appareil.
- D.** L'opérateur ou l'utilisateur est responsable des accidents ou des dangers pouvant survenir à d'autres personnes ou à leurs professionnels.

Sécurité électrique

- A.** Les fiches électriques doivent correspondre aux prises. Ne modifiez jamais la fiche de quelque manière que ce soit. N'utilisez aucune fiche de chargeur avec des appareils mis à la terre. Des fiches non modifiées et des prises correspondantes réduiront les risques de choc électrique.
- B.** Évitez tout contact corporel avec des surfaces mises à la terre, telles que des tuyaux, des radiateurs, des cuisinières et des réfrigérateurs. Si un corps humain devient un passage pour que l'électricité retourne à la terre, le risque de choc électrique augmente.
- C.** Ne malmenez pas les câbles électriques. N'utilisez jamais le câble d'alimentation pour transporter, tirer ou débrancher un appareil. Gardez les câbles électriques éloignés de la chaleur, de l'huile, des bords tranchants ou des pièces mobiles. Des câbles électriques endommagés ou emmêlés augmentent le risque de choc électrique.
- D.** Si l'utilisation de cet appareil dans un endroit humide est inévitable, utilisez une alimentation protégée par un dispositif différentiel à courant résiduel (DDR). L'utilisation d'un DDR réduit le risque de choc électrique.
- E.** Veillez à ce que le système de délimitation automatique du périmètre soit correctement installé, conformément aux instructions.
- F.** Inspectez régulièrement la zone d'utilisation de l'appareil et enlevez toutes les pierres, branches, fils, os et autres obstacles étrangers.
- G.** Vérifiez régulièrement que les lames, les boulons de lame et l'ensemble du dispositif de coupe ne sont pas usés ou endommagés.
- H.** Attention aux appareils à multi-broches, car la rotation d'une lame peut entraîner la rotation des autres.

Sécurité personnelle

- A.** Ne laissez pas des personnes ne connaissant pas l'appareil ou ces instructions utiliser l'appareil. Les appareils sont dangereux pour les utilisateurs non formés.
- B.** Restez vigilant en toutes circonstances lors de l'utilisation de cet appareil. N'utilisez pas l'appareil si vous êtes fatigué ou sous l'influence de drogues, d'alcool ou de médicaments. Une attention constante lors de l'utilisation est nécessaire pour éviter des blessures graves.

C. Retirez toute clef de réglage ou clé avant de mettre l'appareil en marche. Toute clé ou clef laissée sur une pièce rotative de l'appareil peut entraîner des blessures corporelles.

D. Pour contrôler l'appareil manuellement, gardez toujours une bonne assise et un bon équilibre. Cela permet un meilleur contrôle de l'appareil dans des situations inattendues.

E. Même connaissant bien l'utilisation de l'appareil, restez vigilant : les risques sont toujours présents. Il suffit d'une seconde d'inattention pour que des blessures graves se produisent.

Utilisation et entretien de l'appareil

A. Débranchez la fiche de la source d'alimentation et/ou retirez la batterie (si amovible) de l'appareil ou d'autre appareils avant d'effectuer des réglages, de changer d'accessoires ou de ranger l'appareil. Ces mesures de sécurité préventives réduisent le risque de démarrage accidentel.

B. Entretenez les appareils et les accessoires. Vérifiez si les pièces en mouvement sont mal positionnées, coincées, cassées ou présentent d'autres conditions susceptibles d'affecter le fonctionnement de l'appareil. En cas d'endommagement, faites réparer l'appareil avant toute utilisation. De nombreux accidents sont causés par des appareils et des accessoires mal entretenus.

C. Utilisez l'appareil et les accessoires selon ces instructions, en tenant compte des conditions de travail et du travail à effectuer. L'utilisation de l'appareil pour des opérations différentes de celles prévues peut entraîner une situation dangereuse.

D. N'utilisez jamais l'appareil avec des protections défectueuses, ou sans dispositifs de sécurité.

E. Ne mettez pas les mains ou les pieds à proximité ou sous les pièces en rotation. Restez toujours à l'écart de l'ouverture de décharge.

F. Ne soulevez ou ne portez jamais l'appareil lorsque le moteur est en marche.

G. Activez le verrouillage de l'appareil / mettez l'appareil en position « LOCK ».

- avant d'éliminer une obstruction ;
- avant de contrôler, nettoyer ou utiliser l'appareil.

H. Ne laissez pas l'appareil fonctionner sans surveillance en présence d'animaux domestiques, d'enfants ou de personnes à proximité.

Services

A. Faites entretenir l'appareil par un réparateur qualifié en utilisant uniquement des pièces de rechange identiques. Cela permet de garantir la sécurité de l'appareil.

B. Veillez à ce que tous les écrous, boulons et vis soient bien serrés pour que l'appareil soit en bon état de service.

C. Remplacez les pièces usées ou endommagées pour des raisons de sécurité.

D. Assurez-vous que les lames correctes sont remplacées.

E. Veillez à ce que les batteries soient chargées à l'aide du chargeur recommandé par le fabricant. Une utilisation incorrecte peut provoquer un choc électrique, une surchauffe ou une fuite de liquide corrosif de la batterie.

F. En cas de fuite d'électrolyte, rincez avec de l'eau ou un agent neutralisant, consultez un médecin en cas de contact avec les yeux, etc.

G. Entretenez l'appareil selon les instructions du fabricant.

Utilisation et entretien des outils sur batterie

A. Rechargez uniquement avec le chargeur spécifié par le fabricant. L'utilisation d'un chargeur conçu pour un type de batterie spécifique avec un autre type de batterie peut entraîner un incendie.

B. N'utilisez des outils électriques qu'avec des batteries spécifiquement désignées. L'utilisation de toute autre batterie peut créer un risque de blessure et d'incendie.

C. Lorsque la batterie n'est pas utilisée, tenez-la éloignée d'autres objets métalliques, tels que des trombones, des pièces de monnaie, des clés, des clous, des vis ou d'autres petits objets métalliques, qui peuvent établir une connexion d'une borne à une autre. Un court-circuit entre les bornes d'une batterie peut provoquer des brûlures ou un incendie.

D. Dans des conditions abusives, du liquide peut être éjecté de la batterie ; évitez tout contact. En cas de contact accidentel, rincez avec de l'eau. Si le liquide entre en contact avec les yeux, consultez également un médecin. Le liquide éjecté de la batterie peut provoquer des irritations ou des brûlures.

E. N'utilisez pas de batteries ou d'outils endommagés ou modifiés. Les batteries endommagées ou modifiées risquent d'entraîner un incendie, une EXPLOSION ou des blessures.

F. N'exposez pas des batteries ou des outils au feu ou à une température excessive. L'exposition au feu ou à une température supérieure à 130 °C peut provoquer une explosion.

G. Suivez toutes les instructions de charge, et ne chargez pas la batterie ou l'outil en dehors de la plage de température spécifiée dans les instructions. Une charge incorrecte ou à des températures en dehors de la plage spécifiée peut endommager la batterie et augmenter le risque d'incendie.

1.3 Consignes de sécurité pour l'installation

A. Évitez d'installer la station de charge, y compris tous les accessoires, au-dessous des matières combustibles, et maintenez une distance minimale de sécurité de 60 cm entre la station de charge et tout matériau inflammable. En cas de panne, la station de charge et l'alimentation électrique risquent de surchauffer, entraînant un incendie.

B. Ne placez pas l'alimentation électrique à une hauteur où elle risque de tomber dans l'eau. Ne posez pas l'alimentation électrique sur le sol.

C. N'emballez pas l'alimentation électrique. Le condensat de l'eau peut endommager l'alimentation électrique et augmenter le risque de choc électrique.

D. Applicable aux États-Unis et au Canada. Si l'alimentation électrique est installée à l'extérieur : Risque de choc électrique. Installez uniquement dans des prises (DDR) de classe A DDFT couvertes par des boîtiers étanches permettant d'insérer ou de retirer les couvercles des fiches accessoires.

E. N'installez pas la station de charge dans un endroit où il y a un risque d'eau stagnante.

1.4 Consignes de sécurité pour l'utilisation quotidienne

- A.** Gardez vos mains et vos pieds à l'écart des lames en rotation. Ne mettez pas vos mains ou vos pieds à proximité ou en dessous de l'appareil lorsqu'il est réglé sur ON.
- B.** Arrêtez le produit ou mettez-le sur OFF (ARRÊT) lorsque des personnes, en particulier des enfants ou des animaux, se trouvent dans la zone de travail.
- C.** Vérifiez l'absence d'objets tels que des pierres, des branches, des outils ou des jouets sur la pelouse. Les lames peuvent être endommagées si elles heurtent des objets.
- D.** Ne soulevez pas l'appareil et ne le déplacez pas lorsqu'il est réglé sur ON.
- E.** Évitez que l'appareil n'entre en collision avec des personnes ou des animaux. En cas de présence d'une personne ou d'un animal sur le chemin de l'appareil, arrêtez immédiatement l'appareil.
- F.** Ne placez pas d'objets sur l'appareil ou sur la station de charge.
- G.** N'utilisez pas l'appareil si le bouton STOP ne fonctionne pas.
- H.** Réglez toujours l'appareil sur OFF lorsqu'il n'est pas utilisé.
- I.** N'utilisez pas simultanément l'appareil et un arroseur pop-up. Utilisez en même temps la fonction de programmation.
- J.** Ne laissez pas le produit fonctionner lorsqu'il y a de l'eau stagnante dans la zone de travail, par exemple des flaques d'eau suite à de fortes pluies.

1.5 Consignes de sécurité pour la maintenance

- A.** Réglez l'appareil sur OFF lors de la maintenance.
- B.** N'utilisez pas de nettoyeurs haute pression pour nettoyer l'appareil. N'utilisez pas de solvants pour nettoyer l'appareil.
- C.** Débranchez la prise de la station de charge avant de la nettoyer ou d'effectuer des travaux d'entretien.

















1.6 Information de sécurité relative aux batteries







En cas de démontage, de court-circuit ou d'exposition à l'eau, au feu ou à des températures élevées, les batteries lithium-ion présentent un risque d'explosion ou d'incendie. Manipulez les batteries avec précaution. Évitez de les démonter ou ouvrir, et respectez strictement les consignes de sécurité électrique/mécanique. Éviter le stockage en plein soleil.

2. Symboles et étiquettes

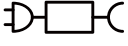







Veuillez lire attentivement les symboles figurant sur le produit et les étiquettes et comprendre leur signification:

	AVERTISSEMENT : Lisez les instructions avant d'utiliser l'appareil.
---	--

	AVERTISSEMENT : Désactivez l'appareil avant de le manipuler ou soulever. Ne touchez jamais les lames en rotation.
	AVERTISSEMENT : Gardez une distance de sécurité par rapport à l'appareil lorsqu'il fonctionne. Tenez les autres personnes à l'écart de la zone dangereuse.
	AVERTISSEMENT : Ne montez pas sur l'appareil.
	Lisez les instructions de l'utilisateur.
	Marquage CE.
	Niveau de puissance acoustique, déterminé par la directive européenne sur le bruit extérieur.
	Ne jetez pas cet appareil avec les ordures ménagères. Veillez à ce que l'appareil soit recyclé conformément aux dispositions légales locales.
	Classe III
	CC
	Ne jetez pas la batterie au feu et ne l'exposez pas à une source de chaleur.
	Évitez d'immerger la batterie dans l'eau.
	Marque de recyclage.
	Il n'est pas permis de jeter cette batterie avec les ordures ménagères. Veillez à ce que la batterie soit recyclée conformément aux dispositions légales locales.
T3.15A 	Remplacez les fusibles en fonction de leur valeur nominale.
T2A 	Remplacez les fusibles en fonction de leur valeur nominale.
	Classe de protection II.

IPX4	
IPX5	Degré de protection des boîtiers (code IP)
IP67	
	Partie détachable de l'alimentation électrique
	SMPS avec transformateur d'isolement de sécurité résistant aux courts-circuits
	SMPS (unité d'alimentation électrique en mode interrupteur)
COSφ: 0.56	Facteur de puissance
	Efficacité énergétique au niveau 6
	Indique que l'unité d'alimentation électrique ne doit pas être utilisée si les broches saillantes de la fiche sont endommagées.
	Attention - Ne touchez pas les lames rotatives.

Symboles sur l'écran du robot

	Allumer/éteindre
	Bouton de démarrage
	Bouton d'accueil
	Bouton OK
	Configuration du code PIN
	Réglage de l'heure
	Bluetooth
	Wi-Fi

3. Contenu et caractéristiques techniques

3.1 Contenu de l'emballage

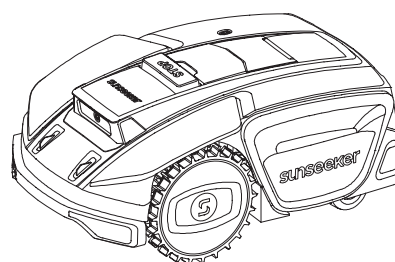

Robot tondeuse

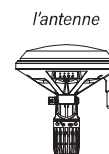

l'antenne

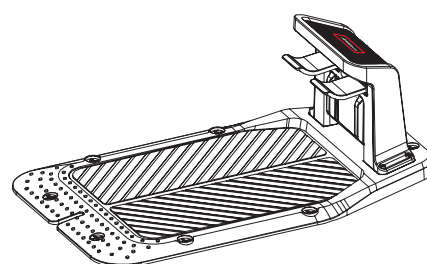

Station de charge



Chargeur pour la station de charge



Clous pour l'antenne



Clous pour station de charge



Vis de rechange

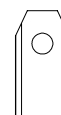

Lames de rechange

3.2 Composants et fonctions

Vue du dessus

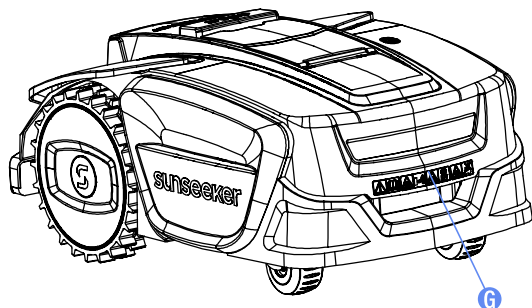
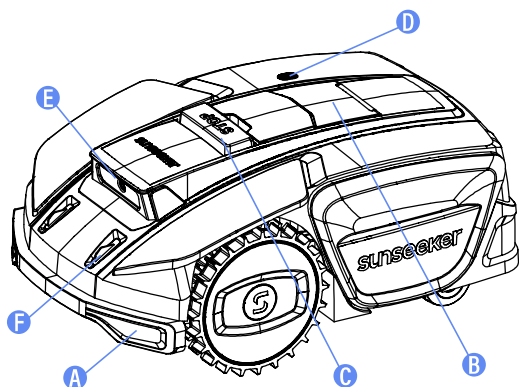

Vue du dessous

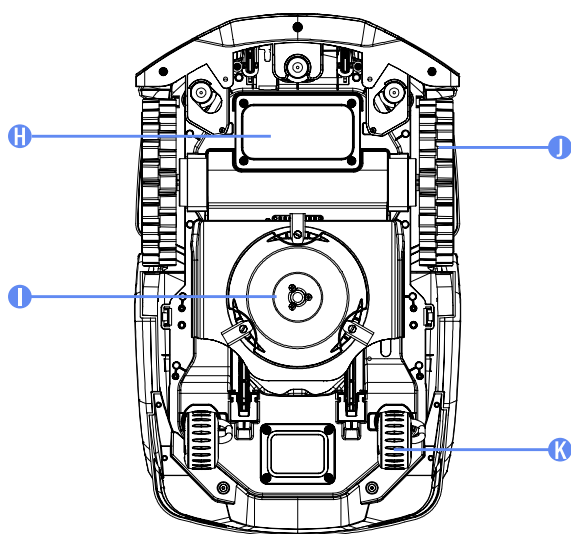

Remarque

Ne pas immerger l'appareil dans l'eau, car cela pourrait endommager les composants et annuler la garantie pendant la période spécifiée.

A. Pare-chocs

En l'absence de positionnement visuel, le pare-chocs peut assurer le fonctionnement normal de l'appareil.

B. Panneau de commande

Le panneau permet d'allumer et d'éteindre l'appareil, de commander le fonctionnement ou le retour de l'appareil, etc. Le panneau est situé sous le capot de protection. Veuillez fermer le couvercle de protection après avoir utilisé le panneau de commande.

C. Bouton STOP

Bouton d'arrêt d'urgence pour arrêter l'appareil en cas de situation d'urgence.

D. Capteur de pluie

Le capteur de pluie peut détecter la pluie et l'appareil peut ainsi retourner automatiquement à la station de charge selon les réglages de l'utilisateur pour éviter la pluie.

E. Caméra

La caméra assistée par l'IA aide la tondeuse à détecter et à éviter les obstacles.

F. Électrodes de charge

Les électrodes de charge de l'appareil se connectent aux électrodes de la station de charge pour charger la batterie de l'appareil.

G. Poignée

Poignée confortable.

H. Compartiment de la batterie

L'emplacement de la batterie.

I. Plateau de coupe rotatif

Le dispositif permettant de tailler la pelouse lorsque l'appareil est en marche.

J. Roues motrices

Avec la puissance de sortie, elles s'adaptent bien à tous types de terrains.

K. Roulette pivotante

Pivote pour faciliter le mouvement et la direction.

3.3 Caractéristiques techniques

CARACTÉRISTIQUES TECHNIQUES	S3 (UE)	S3 (USA)
Câble périphérique	Sans fil / sans délimitation	Sans fil / sans délimitation
Zone de tonte max.	800 m ²	0,2 Acres
Hauteur de coupe min/max	20-60 mm	1,6-3,2 po
Réglage de la hauteur	Manuel	Manuel
Largeur de coupe	18 cm	8 po
Capacité de la batterie	4 Ah	4 Ah
Interface utilisateur	App & clavier de commande	App & clavier de commande
Pente maximale	17° (30%)	17° (30%)
Dimensions du robot	62 * 39 * 26 cm	24,4 * 15,4 * 10,2 po
Certificats	CE RoHS	ETL, FCC, DOE
Poids net	11,8 kg	11,8 kg
Niveau de puissance acoustique LWA	60 dB (A)	60 dB (A)
Incertitudes de puissance acoustique KWA	3 dB (A)	3 dB (A)
Niveau de pression acoustique LpA	52 dB (A)	52 dB (A)
Incertitudes de pression acoustique KpA	3 dB (A)	3 dB (A)
CARACTÉRISTIQUES		
Wi-Fi / Bluetooth	Y	Y
Cartographie sans fil	Y	Y
Planification de trajectoire	Y	Y
AONavi (RTK+VSLAM)	Y	Y
Vision IA	Y	Y
Super Wi-Fi	Y	Y
FOTA	Y	Y
Retour rapide à la station de charge	Y	Y
Multi-zones	60	60
Programme de travail	Réglage automatique ou manuel via l'app	Réglage automatique ou manuel via l'app
Capteur de chocs	Y	Y
Lavage à l'eau	Y	Y
Module de GPS et 4G	Optionnel	Optionnel
Assistant Google et Amazon Alexa	Y	Y
Code PIN	Y	Y
Capteur de levage et d'inclinaison	Y	Y
Capteur de pluie	Y	Y
ACCESSOIRES		
Clous pour l'antenne	4	4
Clous pour la station de charge	8	8
Lames de rechange	6	6
Vis de rechange	6	6
Chargeur pour la station de charge	2A	2A
Wi-Fi et Bluetooth	Bande(s) de fréquence	Puissance de sortie max.
	2400-2483,5 MHz	20,0 dBm
Lora	Bande(s) de fréquence	Puissance de sortie max.
	863-870 MHz	14,0 dBm

4. Installation et cartographie

La combinaison de matériel et de logiciels avancés (algorithmes intelligents) de Sunseeker permet à la tondeuse d'analyser son environnement avec une grande précision, d'optimiser ses mouvements et d'assurer une qualité de coupe exceptionnelle. Grâce à la fonction AONAVI (Navigation continue) de Sunseeker, combinant les technologies du positionnement par satellite RTK-GNSS et de vision VSLAM, le robot tondeuse peut cartographier son environnement et planifier sa navigation, assurant ainsi une tonte parfaite même dans les environnements complexes.

Grâce au positionnement en temps réel, rendu possible par la réception des satellites à fréquence complète, la technologie RTK de Sunseeker permet de délimiter virtuellement la zone de tonte sans avoir recours aux câbles périphériques traditionnels. À l'intérieur de la zone délimitée virtuellement, la tondeuse peut planifier des trajectoires de tonte avec une grande précision et une grande efficacité, et ainsi atteindre une couverture de tonte optimale.

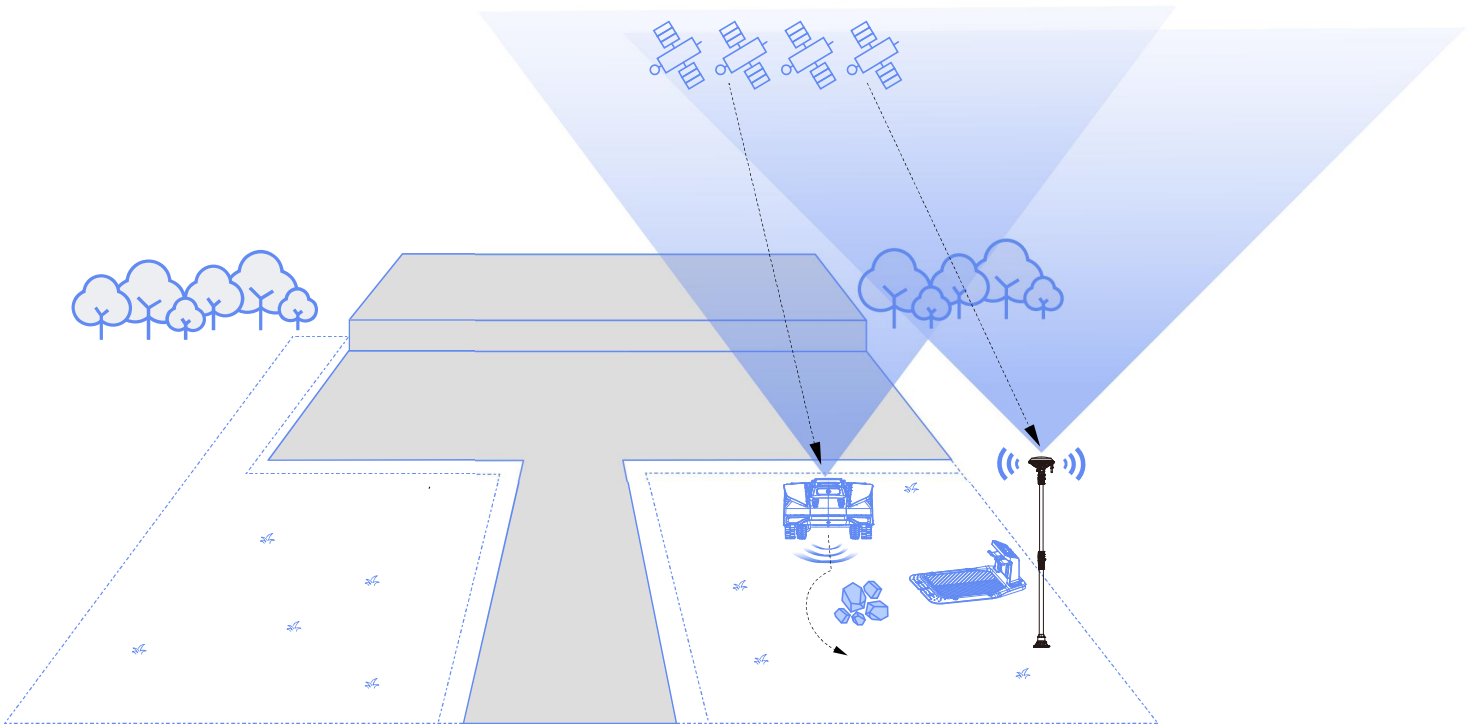

4.1 Préparatifs

Installer l'application Sunseeker

Remarque

Le cas échéant, l'application demandera l'accès au Bluetooth et au réseau Wi-Fi afin d'assurer une installation correcte et une fonctionnalité future, en accordant l'accès à ces fonctions.

Scannez le code QR pour télécharger l'application Robotic Mower ou recherchez « Sunseeker Robot » dans le Google Play Store (Android) ou l'App Store d'Apple (iOS). Après l'installation, veuillez créer un nouveau compte et vous connecter.



iOS



Android

Préparation de la tondeuse

Assurez-vous que le signal Bluetooth de votre téléphone est activé et scannez le code QR du numéro de série de la machine pour identifier le modèle et accéder au guide d'installation correspondant.

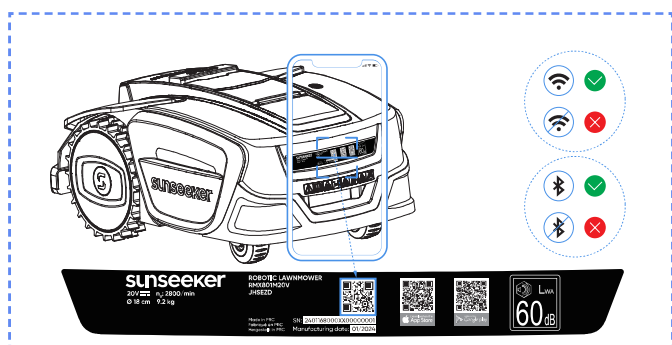

Préparer la pelouse

- A.** Éliminez tous les débris, tas de feuilles, jouets, câbles, pierres et autres obstacles.
- B.** Pour des raisons de sécurité, veuillez vous assurer que les enfants et les animaux domestiques ne se trouvent pas sur la pelouse.
- C.** Avant d'utiliser le robot tondeuse, tondez la pelouse à une hauteur maximale de 6 cm (UE) ou de 3,1 po (USA).
- D.** Les spécifications de la zone de travail de la tondeuse à gazon robotisée sont les suivantes : 800 m² (UE) / 0,2 acre (USA) (S3).
- E.** S'il y a des passages étroits dans la zone de travail, veillez à ce que leur largeur soit supérieure à 80 cm (UE) ou 31,5 po (USA).

Les types de pelouse recommandés sont indiqués dans les images ci-dessous :

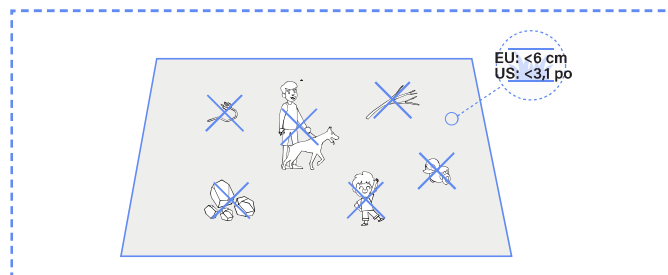

4.2 Installation de la station de charge

Trouver un emplacement approprié

- A.** Afin de garantir que le robot tondeuse puisse sortir de la station de charge et y retourner sans problème, installez la station de charge sur un sol plat, dégagé et non durci.
- B.** La station de charge doit se trouver dans la zone de couverture du réseau Wi-Fi domestique et à proximité d'une source d'alimentation.
- C.** La station de charge peut être placée à l'intérieur ou à l'extérieur de la zone de travail de la tondeuse. Pour des raisons de sécurité, il est recommandé de maintenir le câble de charge hors de la zone de tonte.
- D.** Il ne doit y avoir aucun obstacle à moins de 1,5 m (60 po) devant la station de charge.
- E.** La hauteur de l'herbe, si elle existe, doit être inférieure à 6 cm (UE) ou à 3,1 po (USA).

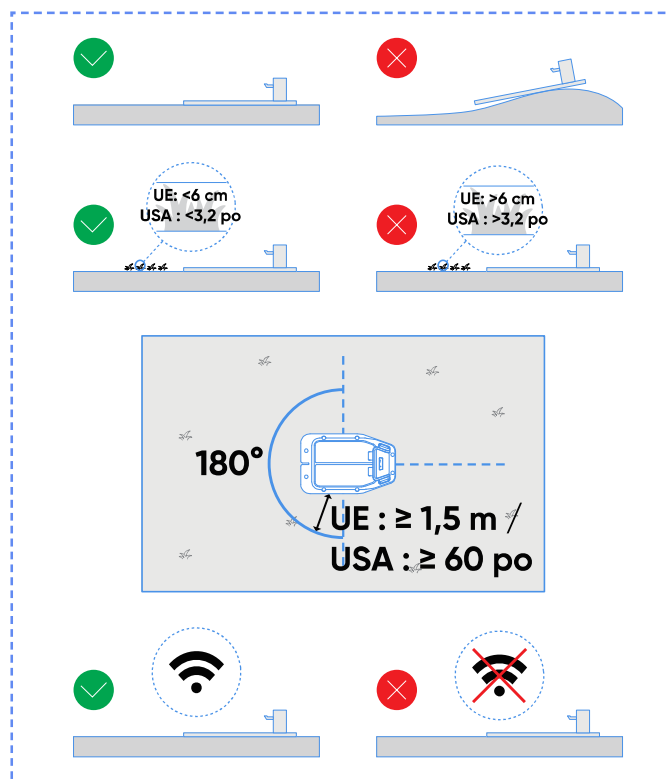

F. Assurez-vous que la zone au-dessus de la station de charge soit aussi dégagée que possible, sans arbres, bâtiments ou autres obstacles.

G. En l'absence d'un espace totalement ouvert, assurez au minimum une vue dégagée vers le sud (dans l'hémisphère nord) ou vers le nord (dans l'hémisphère sud).

Installer la station de charge

A. Un marteau ou un outil similaire peut être utilisé pour clouer la station de charge sur un sol plat et non durci.

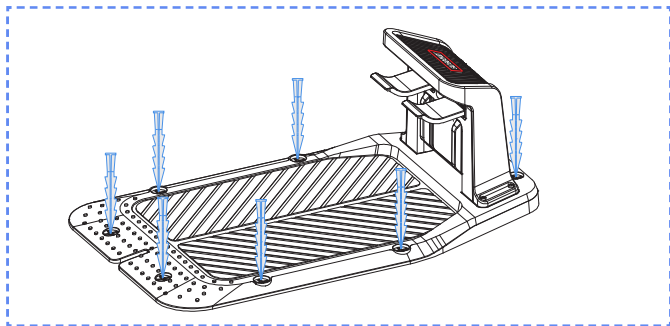

B. Connectez le câble de charge de la station de charge au chargeur, puis reliez-le à l'alimentation électrique. À ce stade, le voyant vert de la station de charge restera allumé en continu, indiquant que la station est sous tension.

C. Pour des raisons de sécurité, il est recommandé de maintenir le câble de charge hors de la zone de tonte. S'il y a une distance importante entre la station de charge et l'alimentation électrique, assurez-vous que le câble d'alimentation est solidement fixé au sol ou au mur pour garantir un fonctionnement sûr.

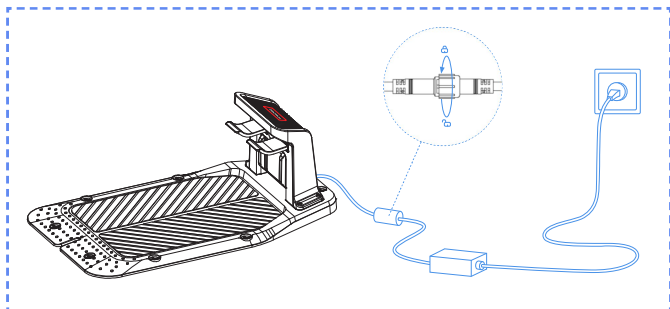

4.3 Installer l'antenne

Trouver un emplacement approprié

A. Placez l'antenne à la verticale. Évitez d'installer l'antenne sur une pente.

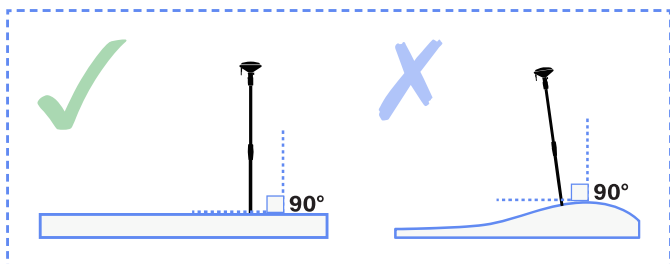

B. L'antenne doit être située dans la zone de couverture du Wi-Fi domestique, qui est le même Wi-Fi utilisé par la tondeuse, et à proximité d'une source d'alimentation.

C. Pour assurer une bonne réception des signaux satellites, installez l'antenne dans un espace dégagé et plat, où aucun obstacle ne bloque le signal et où elle dispose d'un angle de réception du signal d'au moins 100° avec un ciel dégagé.

D. La distance entre l'antenne et le mur ou les arbres doit être supérieure à 1,5 m (60 po).

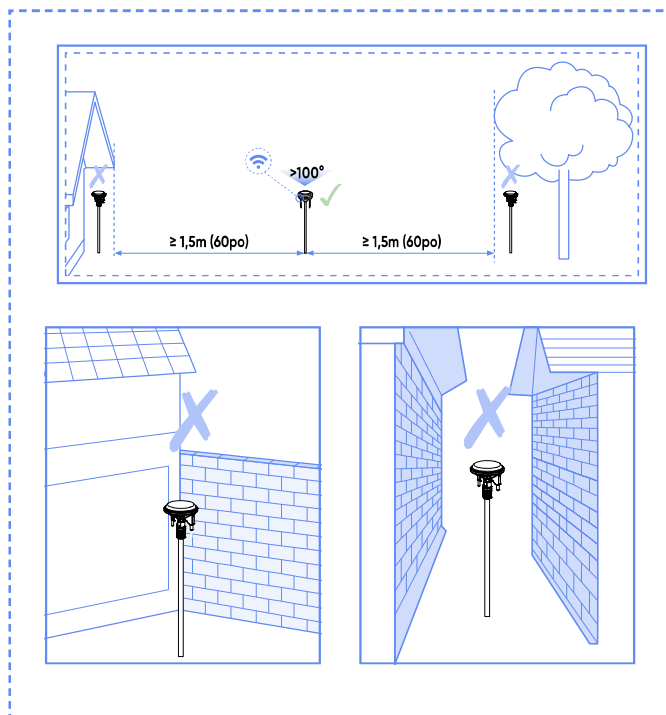

E. En l'absence d'un espace totalement ouvert, assurez au minimum une vue dégagée vers le sud (dans l'hémisphère nord) ou vers le nord (dans l'hémisphère sud).

Remarque

Après avoir installé l'antenne, sa position peut être ajustée pour obtenir un signal satellite de meilleure qualité. Assurez-vous toutefois que la tondeuse reste sur la station de charge et en mode de charge pendant le déplacement de l'antenne.

Installer l'antenne

A. Si l'antenne doit être installée sur un sol non durci, utilisez des clous pour la fixer.

B. Connectez l'antenne à l'adaptateur à l'aide du câble de charge.

C. Vous pouvez fixer le câble d'alimentation en suspension au support d'antenne à l'aide d'un serre-câble. Pour des raisons de sécurité, assurez-vous que tous les câbles d'alimentation au niveau du sol sont placés à l'extérieur de la zone de tonte.

D. Effectuez un contrôle visuel du signal satellite. À ce stade, le voyant de localisation doit être allumé en vert en continu et le voyant d'alimentation doit clignoter en vert.

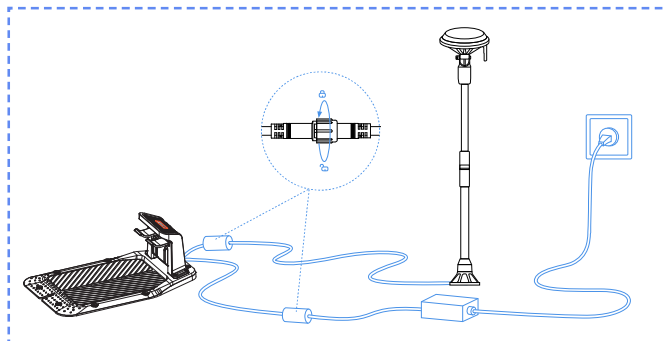

Vérifier les signaux satellites



Voyant de localisation

- Vert permanent : Bonne qualité des signaux satellites à cet endroit.
- Orange permanent : Faibles signaux satellites à cet endroit ; il est recommandé de relocaliser l'antenne dans un endroit avec une meilleure réception des signaux et sans obstacles.
- Rouge permanent : Très faibles signaux satellites à cet endroit ; il est impératif de relocaliser l'antenne dans un endroit avec une meilleure réception des signaux et sans obstacles.

Voyant Wi-Fi

- Vert permanent : Connexion Wi-Fi et accès au serveur établi.
- Vert clignotant : Connexion Wi-Fi en cours ou non connecté au serveur.
- Voyant vert éteint : Wi-Fi non connecté.

Voyant Super Wi-Fi

- Vert permanent : Communication normale.
- Vert clignotant : Appairage en cours.
- Voyant vert éteint : Anomalie de communication.

Voyant d'alimentation

- Vert permanent : Anomalie d'alimentation.
- Vert clignotant : Alimentation normale
- Voyant vert éteint : Hors tension

Attention

- Ne faites pas tomber les chargeurs sur le sol dans la zone de travail.
- Si la station de charge est installée dans la zone de travail, fixez la rallonge au sol pour assurer le bon fonctionnement de la tondeuse.

AVERTISSEMENT

- Ne chargez PAS le robot tondeuse si l'appareil, le chargeur, la station de charge ou la prise de courant sont endommagés.
- Ne chargez PAS le robot tondeuse lorsque la température est inférieure à $3\pm 3^{\circ}\text{C}$ ($32\pm 10^{\circ}\text{F}$) ou supérieure à $57\pm 3^{\circ}\text{C}$ ($129\pm 10^{\circ}\text{F}$). Aucun chargement n'aura lieu si les températures limites sont dépassées.

- En cas de présence anormale d'une odeur, d'un son ou d'une lumière, arrêtez immédiatement le rechargement.
- Évitez de charger l'appareil à proximité de matériaux inflammables ou explosifs.

4.4 Activer la tondeuse

Préparation

Assurez-vous que la station de charge et l'antenne ont été correctement installées et raccordées à l'alimentation électrique.

Activer la tondeuse

A. Poussez la tondeuse dans la station de charge, assurez-vous que les électrodes de charge sont correctement connectées. Le voyant vert clignotant sur la station de charge indique une charge normale. Lorsque la tondeuse est complètement chargée, le voyant reste allumé en vert sans clignoter.

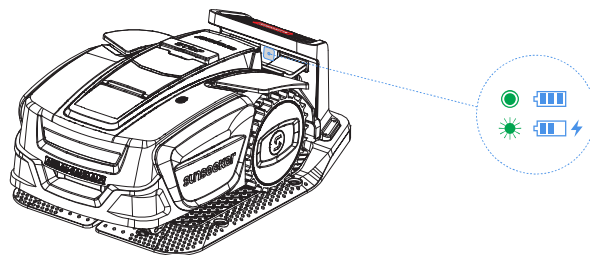

Remarque

Si le voyant reste éteint même lorsque l'alimentation électrique est correctement fournie, veuillez contacter le service client.

B. Une fois que la machine se charge avec succès sur la station de charge, elle s'allume automatiquement. Vous pouvez également l'allumer manuellement en maintenant le bouton de marche enfoncé.

C. Saisissez le code PIN par défaut « 0000 ». Appuyez sur OK à chaque fois que vous saisissez « 0 » pour terminer le processus.

D. Si vous souhaitez modifier le mot de passe, appuyez longuement sur les boutons START et HOME simultanément. Pour des informations plus détaillées, veuillez vous référer à la rubrique 5.2 Modifier le code PIN.

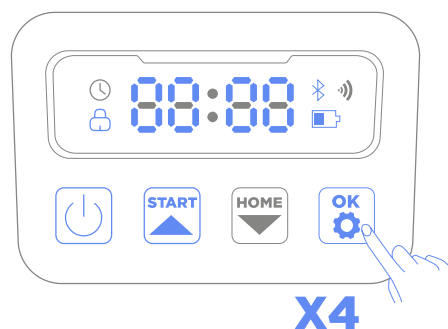

X4

4.5 Connexion de l'application

Remarque

Les illustrations suivantes concernant l'application ne sont données qu'à titre de démonstration. Les options disponibles peuvent varier selon la version du logiciel.

Préparation

- A.** Assurez-vous que l'appareil se trouve sur la station de charge, qu'il se charge correctement, qu'il est sous tension et que le code PIN a été saisi.
- B.** Assurez-vous que le Bluetooth est activé sur votre téléphone. Pour une configuration réseau plus facile, il est recommandé de connecter votre téléphone et la tondeuse au même réseau Wi-Fi.

Connexion à l'application

- A.** Scannez le code QR du numéro de série de l'appareil pour ajouter votre robot tondeuse. Le cas échéant, vous pouvez également l'ajouter via Bluetooth.

Si vous avez déjà scanné le code QR lors de l'étape « Préparer la tondeuse », la tondeuse se connectera automatiquement à l'application lorsque le signal Bluetooth sera activé sur votre téléphone (pas besoin de scanner à nouveau le code).

- B.** Une fois l'appairage réussi, saisissez le code PIN par défaut « 0000 ». Le code PIN peut être modifié sur le téléphone.

- C.** Configurez votre Wi-Fi pour l'appareil dans l'application.

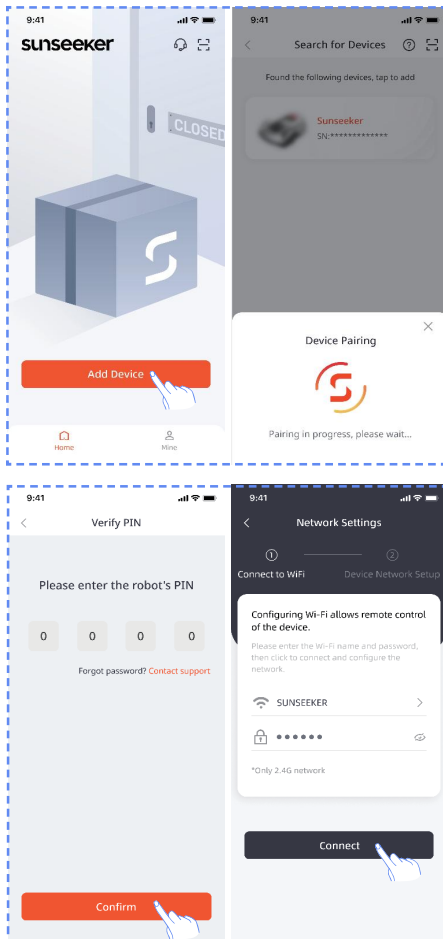

4.6 Cartographie

Remarque

Les illustrations suivantes concernant l'application ne sont données qu'à titre de démonstration. Les options disponibles peuvent varier selon la version du logiciel.

Préparation

- A.** Assurez-vous que l'appareil est sous tension et correctement connecté aux signaux Wi-Fi et Bluetooth.
- B.** Assurez-vous que l'appareil se trouve sur la station de charge, qu'il se charge correctement et que le niveau de batterie est supérieur à 50%.
- C.** Une zone de travail appropriée, la station de charge et l'antenne sont nécessaires pour la création d'une carte complète.
- D.** Si tous les critères ci-dessus sont remplis, cliquez sur Démarrer la cartographie.
- E.** Si la machine a redémarré, assurez-vous qu'elle est sur la borne de recharge avant de commencer le processus de cartographie.

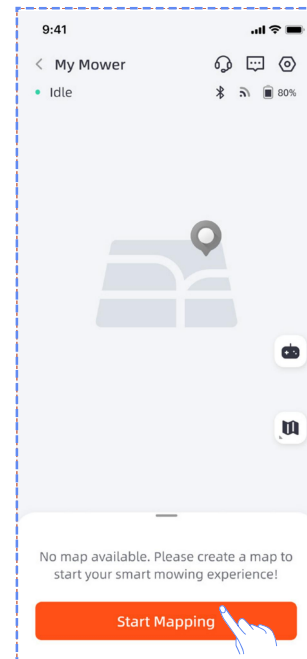

Créer une zone de travail

- A.** Cliquez sur Zone de travail. La tondeuse sortira automatiquement de la station de charge et avancera de 1,5 m (60 po), sans intervention manuelle.

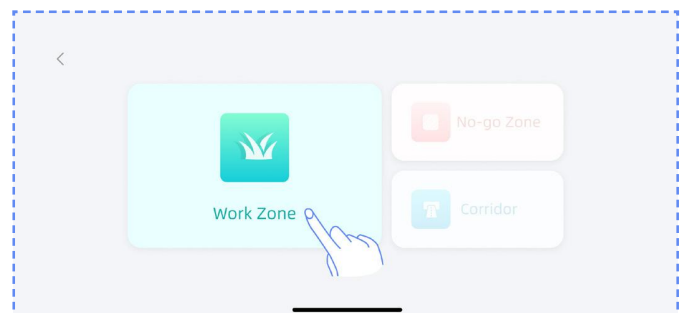

B. Commandez la tondeuse à distance jusqu'à la délimitation de la zone de travail. Nous vous recommandons de cartographier dans le sens inverse des aiguilles d'une montre le long de la délimitation. Vous pouvez ajuster l'angle de la tondeuse au préalable pour faciliter les opérations de cartographie.

C. Une fois la tondeuse positionnée sur la délimitation de la zone de travail et l'angle ajusté, cliquez sur Démarrer la cartographie.

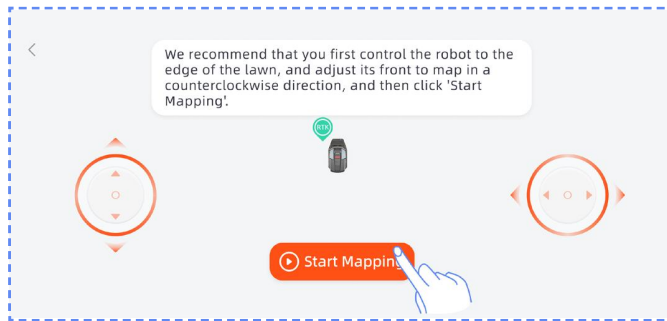

D. Commandez la tondeuse à distance et marchez le long du bord pour créer la zone de travail.

- Si votre zone de travail comprend des clôtures, des murs ou d'autres limites physiques, maintenez une distance d'au moins 5 cm (1.97 po) le long de la limite lors de la cartographie.

- Si votre zone de travail comprend des éléments tels que des piscines, des fossés ou des falaises, gardez une distance minimale de 15 cm (5.91 po) pendant la cartographie.

- Si la limite de votre zone de travail n'est pas herbeuse, comme un chemin en pierre, et que la hauteur de la limite est similaire à celle de l'herbe, vous pouvez utiliser la fonction de **Limite croisée**. Lorsque vous utilisez cette fonction, vous pouvez contrôler à distance la tondeuse, en gardant environ les deux tiers de celle-ci sur l'herbe pour conduire le long du bord. Une fois la cartographie terminée, la tondeuse suivra la limite cartographiée pour la coupe.

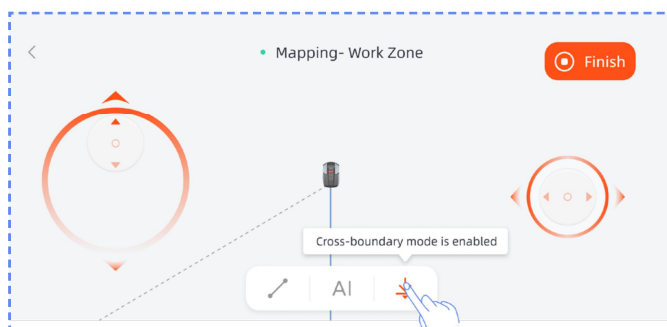

- Si la limite de votre zone de travail est une ligne droite, vous pouvez sélectionner la fonction de **Ligne droite**, puis commander la tondeuse à distance jusqu'à l'extrémité de la limite droite. Une ligne de délimitation droite sera automatiquement générée aux points de départ et d'arrivée où la fonction de ligne droite est activée.

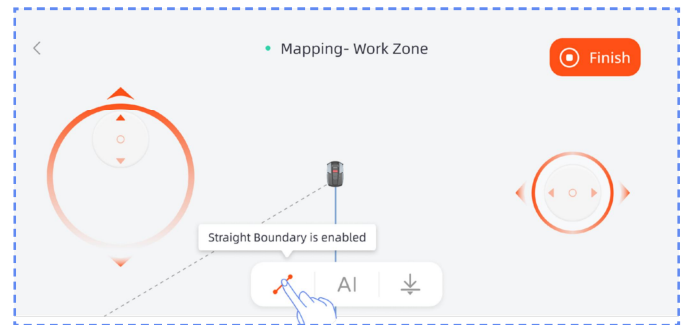

- Si votre zone de travail a des limites claires, telles que des zones non herbeuses, des clôtures ou des chemins en pierre, vous pouvez sélectionner la fonction de **Segment IA**, qui peut détecter automatiquement la limite et cartographier le long de celle-ci.

Remarque

La fonction de Segment IA prend uniquement en charge la cartographie dans le sens inverse des aiguilles d'une montre.

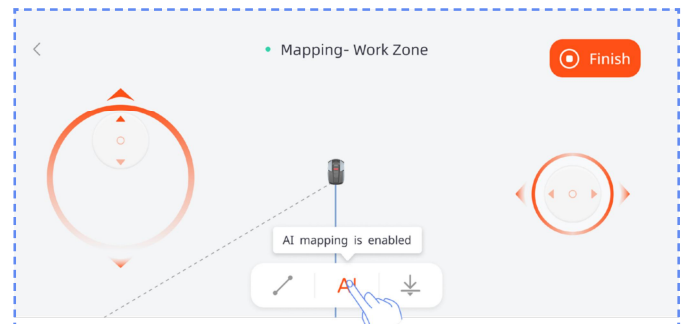

E. Une fois la cartographie terminée, commandez à distance la tondeuse pour fermer le chemin, puis cliquez sur Terminer pour finir la cartographie.

Remarque

Il est recommandé de cliquer sur Terminer uniquement après la fermeture complète du chemin. Si le chemin n'est pas fermé mais que la cartographie doit être terminée, cliquez sur Terminer, puis sélectionnez Fermeture automatique. La carte générée reliera automatiquement les points de départ et d'arrivée pour garantir la fermeture de la zone de travail.

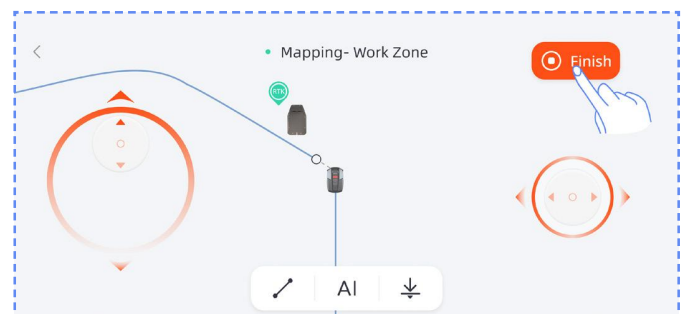

Une fois la cartographie terminée, si vous devez modifier la délimitation, cliquez sur Ajouter plus et sélectionnez Modifier la délimitation pour apporter des modifications.

A. Commandez à distance le robot jusqu'au point de départ de la modification des limites, puis cliquez sur le bouton de démarrage. Lors de la modification de la délimitation, le robot doit être commandé pour se déplacer dans le sens inverse des aiguilles d'une montre.

B. Commandez à distance le robot jusqu'au point final de la modification des limites, en vous assurant qu'il croise la limite de la carte d'origine, puis cliquez sur le bouton Terminer.

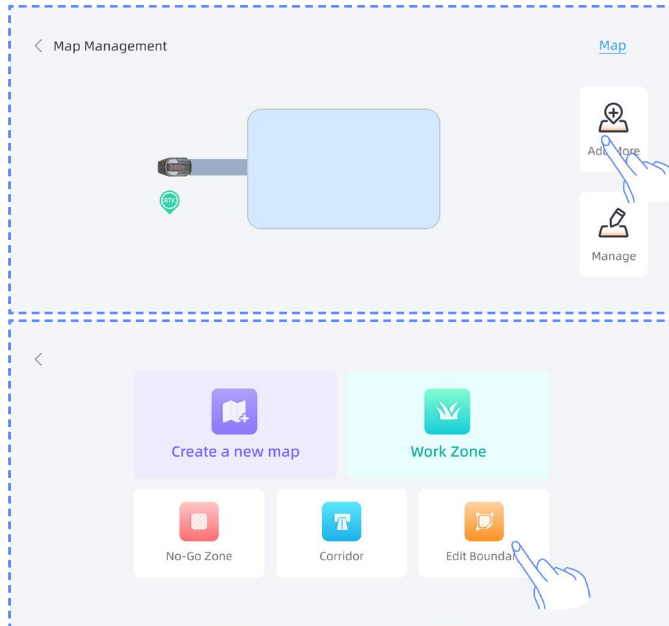

Créer une zone interdite

Si votre zone de travail contient une piscine ou d'autres zones interdites à la tondeuse, il est recommandé de créer une zone interdite pour générer une limite virtuelle et protéger ces zones.

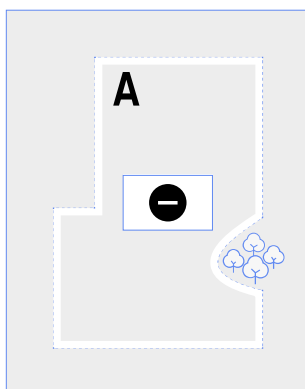

A. Cliquez sur Zone interdite.

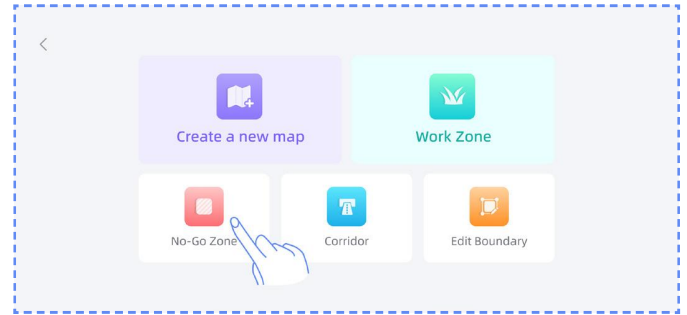

B. Commandez à distance la tondeuse jusqu'au point de départ où la zone interdite doit être créée, puis cliquez sur Démarrer la cartographie.

C. Commandez la tondeuse à distance pour fermer la zone, puis cliquez sur Terminer.

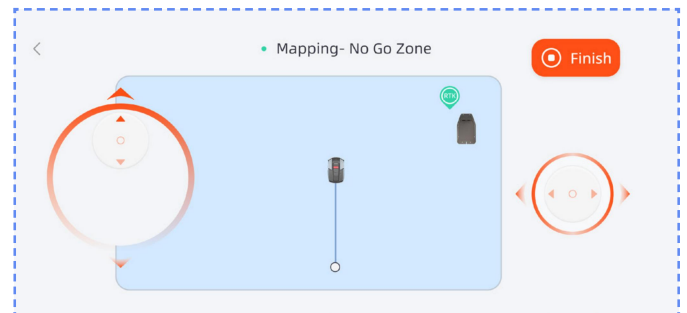

Créer une multi-zone

Si votre pelouse doit être divisée en plusieurs zones de travail, vous pouvez créer plusieurs zones de travail et différents passages.

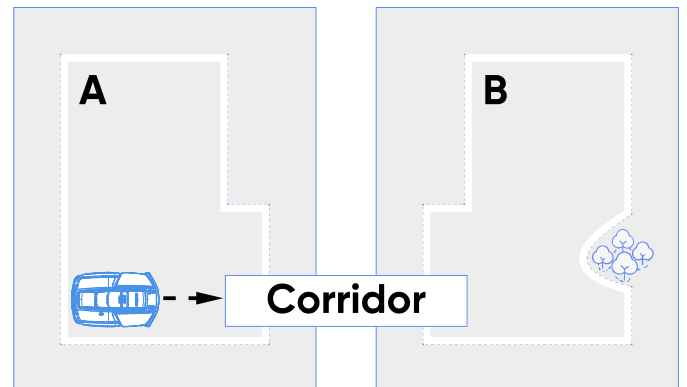

Après avoir créé la première zone de travail, vous pouvez ajouter un couloir puis créer la deuxième zone de travail :

A. Cliquez sur Couloir.

B. Commandez à distance la tondeuse jusqu'à l'emplacement où le couloir doit être créé, puis cliquez sur Démarrer la cartographie. Assurez-vous que le couloir chevauche la première zone de travail.

C. Commandez à distance la tondeuse jusqu'au bout du couloir, puis cliquez sur Terminer.

D. Créez la deuxième zone de travail en veillant à ce que le couloir chevauche la deuxième zone de travail.

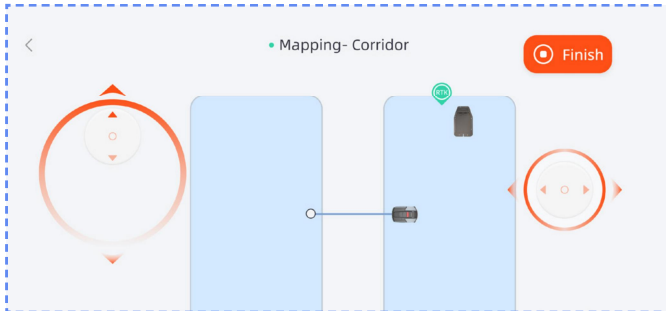
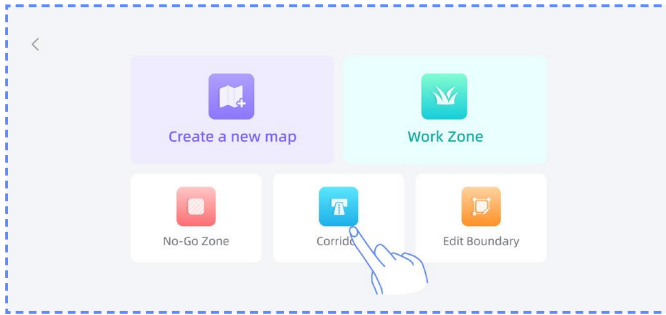

Après avoir créé la première zone de travail, vous pouvez ajouter la deuxième zone de travail puis créer le couloir :

- A.** Cliquez sur Zone de travail.
- B.** Commandez à distance la tondeuse jusqu'à l'emplacement où la deuxième zone de travail doit être créée et créez la deuxième zone de travail.
- C.** Créez un couloir entre les deux zones de travail, en veillant à ce que le couloir chevauche les deux zones de travail.

Remarque

- Lors de la création de plusieurs zones de travail, il est préférable que la deuxième zone de travail ne chevauche pas la première. Si le chevauchement est trop important, les deux zones seront automatiquement fusionnées en une seule zone de travail.

- Si le couloir ne chevauche pas la zone de travail ou si aucun couloir n'est établi entre les deux zones de travail, la tondeuse peut avoir des difficultés à retourner à la station de charge ou à effectuer ses tâches.

Gestion

Vous pouvez également fusionner, diviser, renommer et supprimer des zones de travail, ainsi que supprimer des couloirs ou des zones interdites. Ces opérations peuvent être effectuées sous Détails > Gestion des cartes > Gestion.

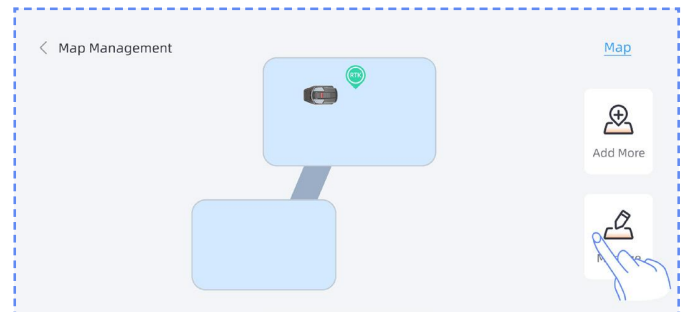

5. Fonctionnement quotidien

5.1 Affichage et contrôle sur la tondeuse

Afficheur

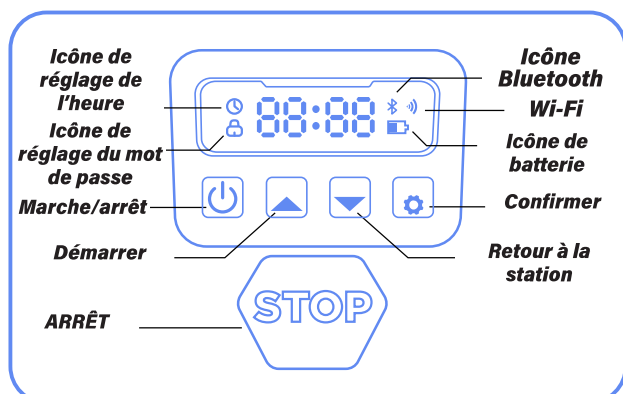

Icône de batterie : L'icône de batterie représente le niveau de charge restant de l'appareil. Sur cette icône, 1 barre indique une charge inférieure ou égale à 30%, 2 barres entre 31% et 66%, et 3 barres au-dessus de 67%.

Icône Wi-Fi : L'icône Wi-Fi indique si l'appareil est connecté au Wi-Fi.

Icône Bluetooth : L'icône Bluetooth indique si l'appareil est connecté au Bluetooth.

Icône de réglage de l'heure : L'icône de réglage de l'heure indique que l'appareil passe en mode de réglage de l'heure.

Icône de réglage du mot de passe : Lorsqu'elle est allumée, l'icône de verrou indique qu'il faut saisir le mot de passe ou modifier le mot de passe de l'appareil.

Affichage du tableau de bord : Le tableau de bord indique les différents états et modes dans lesquels se trouve l'appareil :

• **idle :** l'appareil est en mode veille et aucune tâche n'est en cours d'exécution.

• **Voyant de marche :** l'appareil est en mode de fonctionnement. Dans ce mode, le disque tourne à grande vitesse. Ne vous en approchez pas.

• **----** : En activant la fonction de décalage pluie, l'appareil détecte la pluie, interrompt le travail en cours et retourne à la station de charge.

• **stop :** Le bouton d'arrêt d'urgence de l'appareil a été enfoncé.

Commandes de base

Mise en marche : Maintenez le bouton marche/arrêt enfoncé pendant 2 s.

Arrêt : Maintenez le bouton marche/arrêt enfoncé pendant 3 s.

Lorsque la tondeuse s'éteint, le mot « au revoir » s'affiche sur le tableau de bord puis l'écran s'éteint.

Commencer à travailler : Appuyez sur le bouton START puis sur OK.

Retour à la station : Appuyez sur le bouton HOME puis sur OK.

Arrêter le fonctionnement de la tondeuse : Appuyez sur STOP.

Quitter le mode STOP : Appuyez sur le bouton START puis sur OK, ou appuyez sur le bouton HOME puis sur OK.

Redémarrer la tondeuse : Maintenez le bouton marche/arrêt enfoncé pendant 10 s pour éteindre l'appareil, puis rallumez-le ou poussez directement l'appareil dans la station de charge et connectez-le aux électrodes de charge de la station.

Remarque

- Si la tondeuse redémarre, assurez-vous qu'il y a au moins 1,5 mètre d'espace plat et sans obstacle devant elle.

- Si la zone de travail comporte des risques de chute tels que des piscines ou des bords surélevés, il est recommandé de garder la tondeuse sur la station de recharge pendant le redémarrage, ou de la laisser revenir à la station après le redémarrage pour l'étalonnage de la position.

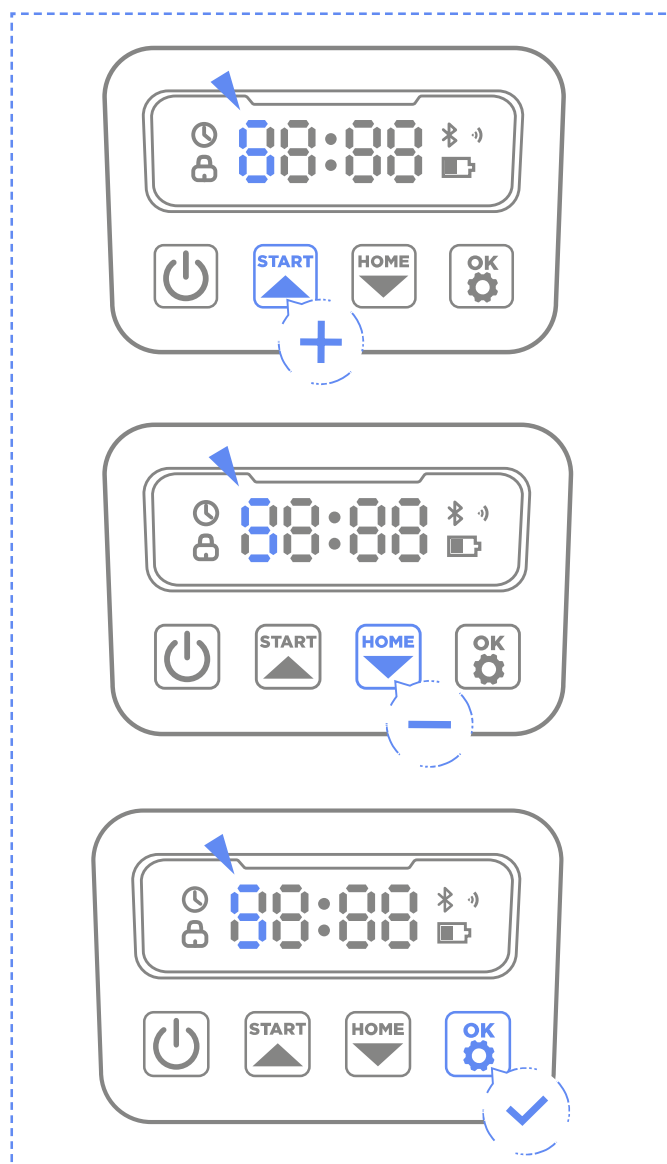

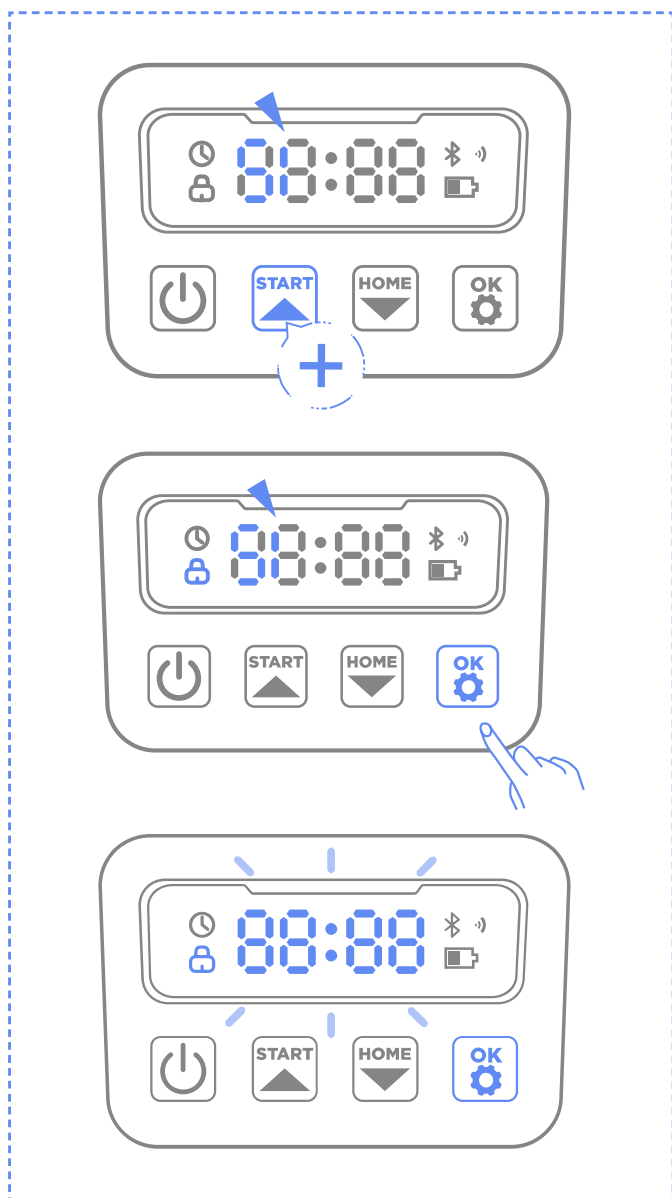

5.2 Modification du code PIN

Si la tondeuse est verrouillée, saisissez le code PIN avant d'utiliser manuellement la tondeuse. Le code par défaut peut également être modifié via l'application SunseekerRobot.

- A.** Appuyez sur les boutons START et HOME pendant 3 secondes.
- B.** Lorsque PIN1 s'affiche, et après l'apparition de « 0--- », saisissez l'ancien mot de passe.
- C.** Lorsque PIN2 s'affiche, et après l'apparition de « 0--- », saisissez le nouveau mot de passe. Appuyez sur OK pour confirmer.

Remarque

Si le code PIN est erroné, l'écran affiche « ERR ».

5.3 Paramètres de planification

Remarque

Les illustrations suivantes concernant l'application ne sont données qu'à titre de démonstration. Les options disponibles peuvent varier selon la version du logiciel.

Programme recommandé

La tondeuse génère un programme de tonte en fonction des heures de lever et de coucher du soleil de votre lieu. Le programme recommandé est activé par défaut.

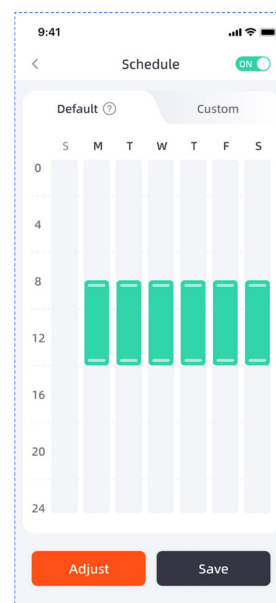

Programme personnalisé

Si vous devez modifier le programme recommandé, vous pouvez également choisir de définir un programme personnalisé.

- A.** Appuyez sur le bouton Régler ou Personnalisé pour accéder aux paramètres personnalisés.
- B.** Sélectionnez le jour où vous souhaitez faire fonctionner la tondeuse.
- C.** Choisissez la zone où vous souhaitez que la tondeuse opère ce jour-là, ou sélectionnez toutes les zones.
- D.** Réglez les heures de début et de fin de fonctionnement de la tondeuse.

Remarque

Si le programme personnalisé présente des horaires hors des heures de travail de jour, qui sont basées sur les heures locales de lever et de coucher du soleil, la tondeuse ne quittera pas la station de charge pour tondre pendant les heures programmées en dehors des heures du jour.

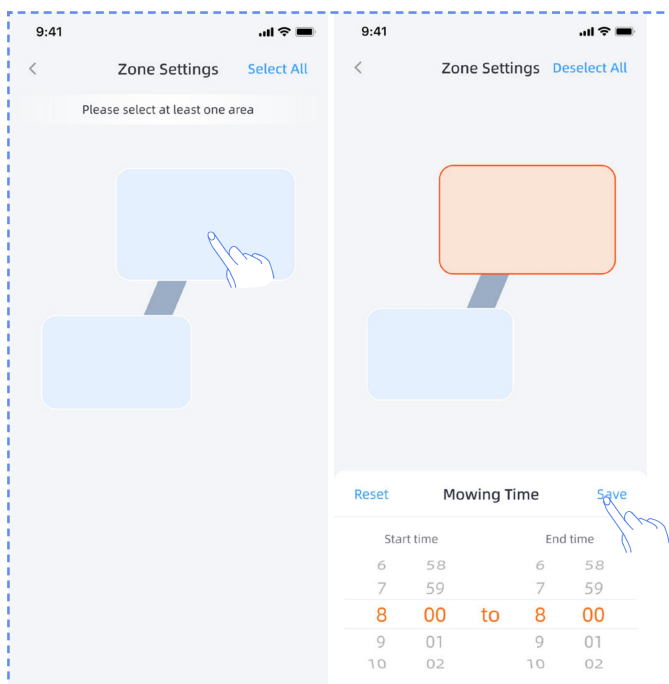
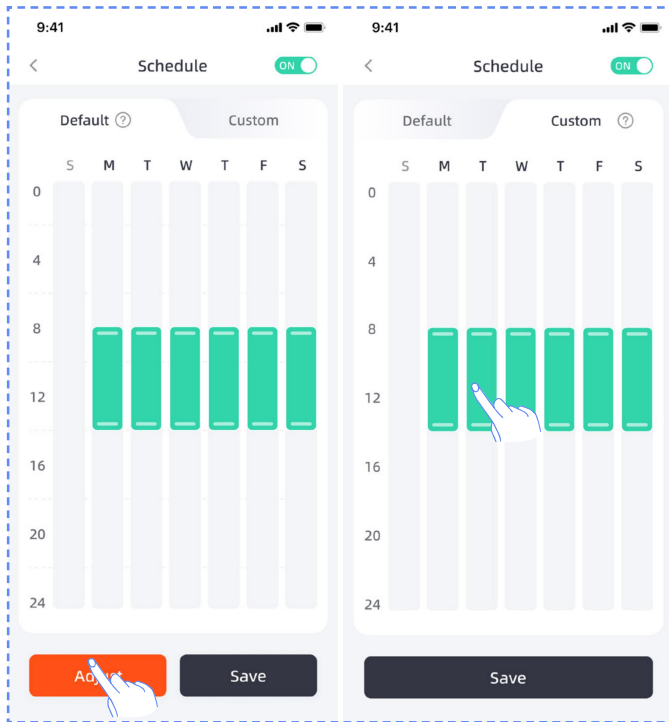

5.4 Présentation de l'application

Remarque

Les illustrations suivantes concernant l'application ne sont données qu'à titre de démonstration. Les options disponibles peuvent varier selon la version du logiciel.

Présentation de la page principale

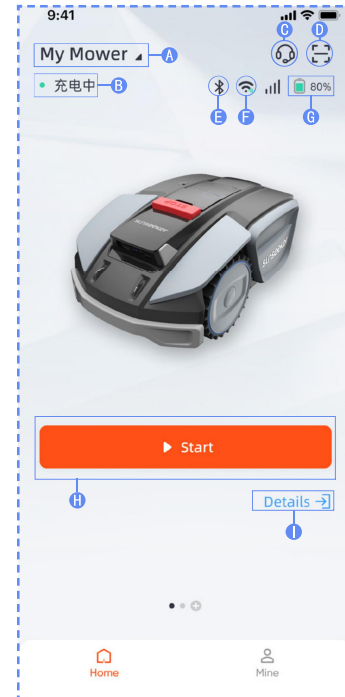

- A. Nom de la tondeuse – Cliquez pour renommer
- B. Affichage de l'état de la tondeuse
- C. Aide et conseils
- D. Ajouter un appareil
- E. État de la connexion Bluetooth de la tondeuse
- F. État du signal Wi-Fi de la tondeuse
- G. Niveau de batterie de la tondeuse
- H. Commencer à tondre
- I. Page de détails sur l'appareil

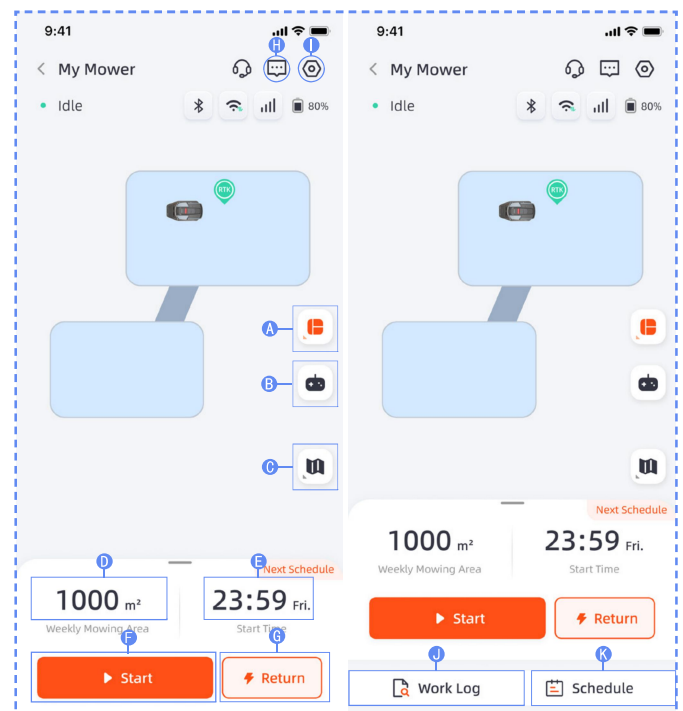

- A.** Sélection de zone. Choisissez entre une tonte sur toute la surface ou sur des zones divisées
- B.** Commande à distance de la tondeuse
- C.** Gestion des cartes / Carte du signal d'antenne
- D.** Surface de travail / Surface de travail estimée
- E.** Heures travaillées / Prochain horaire de travail
- F.** Commencer à tondre
- G.** Retour à la station de charge
- H.** Liste des messages
- I.** Paramètres
- J.** Journal de travail
- K.** Paramètres de planification

Paramètres

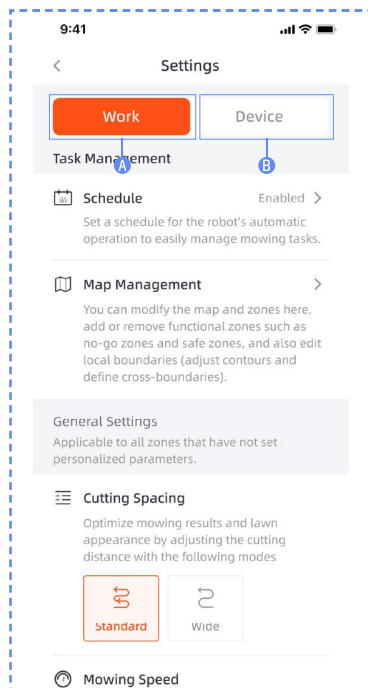

A. Paramètres des tâches

Ici, vous pouvez régler les paramètres liés aux tâches de la tondeuse.

- Programme
- Gestion de la carte
- Espacement de coupe
- Vitesse de tonte
- Sens de coupe
- Fréquence de coupe des bords
- Sensibilité de l'IA
- Détection d'obstacles
- Décalage en cas de pluie
- Paramètres de zone

B. Paramètres de l'appareil

Ajustez les paramètres liés à l'appareil.

- Informations sur l'appareil

- Code PIN
- Paramètres de l'antenne
- Mise à jour du micrologiciel
- Journal de travail
- Paramètres réseau
- Fuseau horaire
- Commentaires

5.5 IdO

La Plateforme S est un dispositif de l'Internet des objets (IdO). Connectez la tondeuse à internet via un réseau mobile ou un réseau Wi-Fi, ce qui permet d'activer les fonctionnalités suivantes :

A. Mises à jour du micrologiciel Over-The-Air (OTA), pour bénéficier des dernières fonctionnalités de la tondeuse.

B. Commande à distance via le réseau : Commencer à tondre, arrêter de tondre, retourner à la station de charge, programmer la tonte, régler la hauteur de coupe et autres fonctions.

C. Contrôle à distance de la progression de la tonte et de la position de la tondeuse.

D. Signalement des codes d'erreur et de l'état de la tondeuse via le réseau.

Wi-Fi

La plateforme S utilise le Wi-Fi pour se connecter à un réseau.

Voir la rubrique Paramètres Wi-Fi pour plus de détails.

Remarque

- La plateforme S ne prend en charge que le réseau Wi-Fi 2,4 GHz.

- Si vous utilisez un appareil iOS, la tondeuse ne peut se connecter qu'au réseau Wi-Fi auquel votre appareil mobile est connecté. Veuillez suivre les consignes de l'application. Connectez d'abord votre appareil portable au réseau Wi-Fi, puis connectez la tondeuse au même réseau Wi-Fi. Ces exigences ne s'appliquent pas pour les appareils Android.

Mises à jour du micrologiciel

Nous continuerons à mettre à jour le micrologiciel de la tondeuse. Lorsqu'une nouvelle version du micrologiciel est disponible, vous recevrez une notification contextuelle dans l'application. Il est recommandé d'effectuer la mise à jour dès que le dernier micrologiciel est disponible.

Lors de la mise à jour du micrologiciel, les conditions ci-dessous doivent être remplies :

- L'appareil est dans la station de charge.
- L'appareil est connecté au réseau.
- Le niveau de batterie restant est supérieur à 30 %.
- Aucune tonte n'est prévue dans une heure.

Pendant la mise à jour, la lumière ambiante de la tondeuse clignote en bleu. Vous pouvez voir la progression de la mise à jour sur votre application. Une fois la mise à jour terminée, la lumière ambiante de la tondeuse devient verte.



AVERTISSEMENT

- Ne déplacez PAS la tondeuse pendant la mise à jour.

5.6 Détection d'obstacles

Caméra binoculaire

La caméra binoculaire fait partie de l'équipement standard de Platform S. Elle est conçue pour la détection visuelle des limites, l'évitement préalable des obstacles et la reconnaissance visuelle des codes QR pendant le processus de charge, ce qui rend la tondeuse plus intelligente.

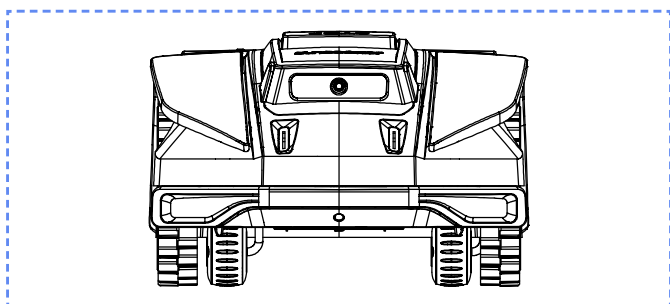

Remarque

- S'il y a trop d'obstacles sur votre pelouse, pensez à créer des zones interdites autour ou à retirer certains obstacles pour améliorer l'efficacité de l'appareil.

Système de vision IA

Équipé d'une caméra binoculaire 3D, le système Vision IA et Apprentissage profond de Sunseeker permet une perception précise de l'environnement et une navigation optimale en évitant tout obstacle. Grâce à nos algorithmes d'apprentissage profond propriétaires, notre système enrichit constamment sa base de données pour reconnaître les paysages de jardin.

Capteur de chocs

Des capteurs sont installés à l'intérieur de la Plateforme S pour détecter les obstacles. Lorsque le pare-chocs heurte un obstacle et déclenche le capteur, la tondeuse recule et évite l'obstacle.

Remarque

- La plateforme S permet d'éviter les objets après les avoir heurtés. Toutefois, il est recommandé d'éliminer tout bourrage excessif avant de tondre.

6. Maintenance

A. La maintenance permet d'améliorer la qualité de la tonte et d'en prolonger la durée de vie.

B. Une inspection régulière et un entretien chaque semaine sont essentiels pour garantir les performances optimales de l'appareil.

C. Pour votre bien-être, respectez les consignes de sécurité : n'effectuez pas de travaux d'entretien en portant des sandales ouvertes ou en étant pieds nus.

D. Privilégiez toujours la sécurité en portant des pantalons longs et des chaussures de travail pendant l'entretien de la tondeuse.

E. Remplacez immédiatement toute pièce endommagée ou usée afin de garantir un bon fonctionnement de l'appareil.

SEULS les techniciens de maintenance agréés sont autorisés à ouvrir et à refermer le compartiment du châssis situé derrière le pare-chocs. Toute réparation effectuée par vos soins annulera la garantie limitée.

AVIS : ASSURANCE

Votre contrat d'assurance risque de ne pas couvrir les accidents impliquant cet appareil. Veuillez contacter votre assureur ou votre agent pour savoir si vous pouvez bénéficier d'une couverture.

6.1 Nettoyage

A. Éteignez la tondeuse.

B. Utilisez une brosse ou un chiffon doux pour nettoyer méticuleusement l'extérieur de l'appareil, sans utiliser de solvants corrosifs tels que l'alcool, l'essence ou l'acétone. Ces substances sont susceptibles d'endommager l'esthétique et les composants internes de votre tondeuse.

REMARQUE

- Pour une connexion parfaite, il est essentiel d'examiner et de nettoyer régulièrement la station de charge pour enlever tout débris ou trace de boue.

- Assurez-vous que toutes les pièces de connexion de la station de charge, de la rallonge et de l'alimentation électrique ne sont pas obstruées afin d'obtenir des performances optimales.

Châssis et disque avec lames

A. Pour nettoyer le châssis et le disque avec lames, il est recommandé d'utiliser une brosse ou un tuyau d'arrosage.

B. N'utilisez pas de nettoyeurs haute pression, car cela risque d'endommager l'appareil.

C. Assurez-vous que le disque avec lames tourne facilement et que les lames peuvent pivoter librement.



ATTENTION

- L'eau à haute pression peut s'infiltrer dans les joints et endommager les pièces électroniques et mécaniques.

Roues

La présence d'herbe sur les roues peut nuire aux performances de la tondeuse lorsqu'elle gravit des pentes. Enlevez la boue ou d'autres objets entre les deux roues à l'aide d'une brosse pour assurer une bonne adhérence.

Capteur de pluie

A. Vérifiez le capteur de pluie une fois par mois et assurez-vous qu'il n'est pas recouvert de boue, d'herbe ou d'autres objets.

B. Enlevez la boue, l'herbe ou d'autres objets ; ou utilisez une brosse douce pour le nettoyer.

C. Séchez la zone du capteur après l'avoir nettoyée afin d'éviter les faux déclenchements.

Caméra

Nettoyez régulièrement la caméra pour la maintenir en bon état.



AVERTISSEMENT

- Assurez-vous que la tondeuse est hors tension avant de la nettoyer.
- Lorsque la tondeuse est à l'envers, éteignez-la.

6.2 Changement des lames

Pour améliorer les performances et la sécurité de la tonte, il est recommandé de changer les vis et les lames de la tondeuse tous les 1 à 2 mois en cas d'utilisation fréquente. Pour un système de coupe sécurisé, remplacez toutes les lames et leurs vis en même temps. Reportez-vous à la section « Caractéristiques - accessoires » pour connaître les pièces qui peuvent être utilisées.



AVERTISSEMENT

- Lors de l'inspection ou de l'entretien des lames, portez des gants de protection.
- NE réutilisez PAS les vis. Cela peut entraîner des blessures graves.
- Il est fortement conseillé d'utiliser les vis correctes et les lames d'origine proposées par le fabricant. (NO. 80201457).

Comment remplacer les lames

A. Éteignez la tondeuse.

B. Placez la tondeuse à l'envers sur une surface souple et propre pour éviter les rayures.

C. Utilisez un tournevis cruciforme pour desserrer les vis.

D. Enlevez les vis et les lames.

E. Fixez les nouvelles lames et les vis (Couple : 1,0+0,2N.m). Assurez-vous que les lames peuvent pivoter librement.

REMARQUE

- Remplacez les vis avec un couple standard de 1,0+0,2 N.m. Un couple de serrage incorrect peut entraîner des problèmes évitables.

- Assurez-vous que la tondeuse est éteinte et vérifiez que les lames sont bien appliquées. Vérifiez qu'il n'y a pas de bruit ou de vibration anormale.

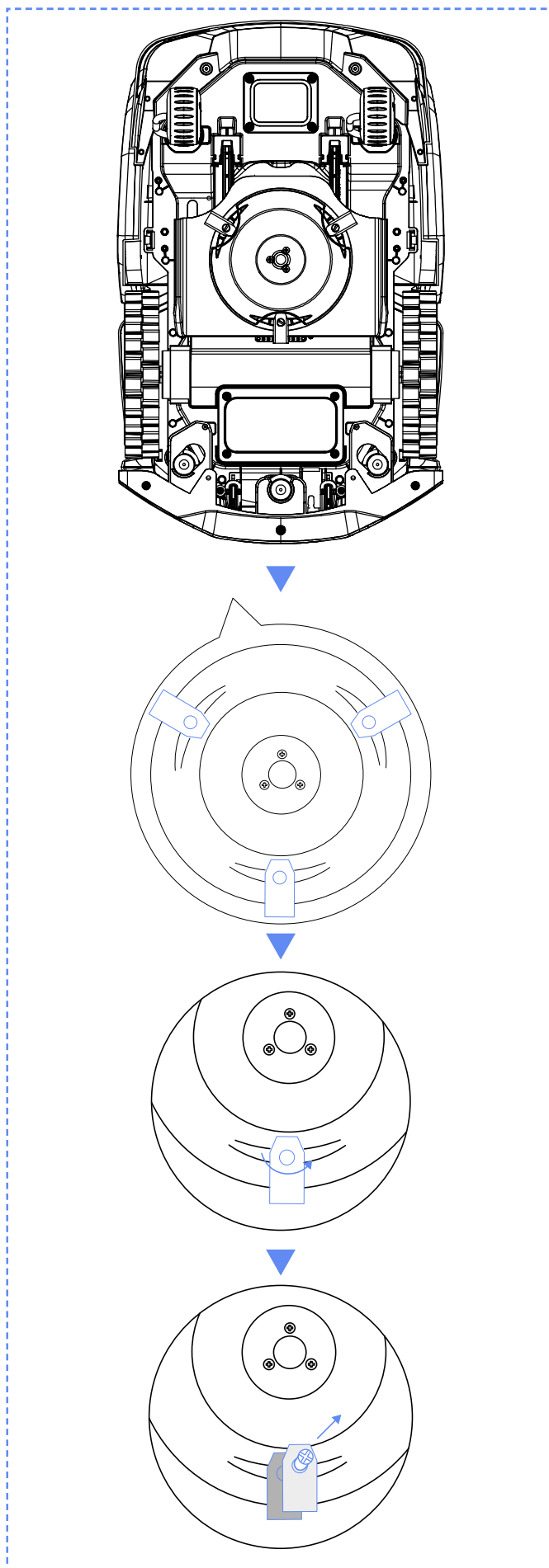

6.3 Transport

Utilisez l'emballage d'origine pour garantir la sécurité de la tondeuse pendant le transport sur de longues distances. Avant de soulever, de déplacer ou de transporter l'appareil, veillez à l'éteindre. Manipulez l'appareil avec précaution et évitez toute force violente, notamment en le jetant ou en exerçant une forte pression. Ne soulevez ou ne portez jamais la tondeuse lorsque le moteur est en marche.

Comment déplacer ou soulever correctement l'appareil

Portez la tondeuse par la poignée. Gardez le disque avec lames loin de votre corps.

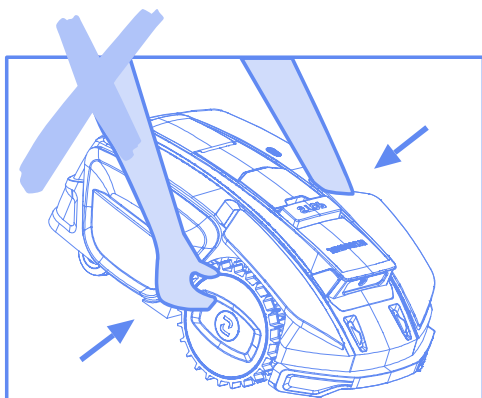
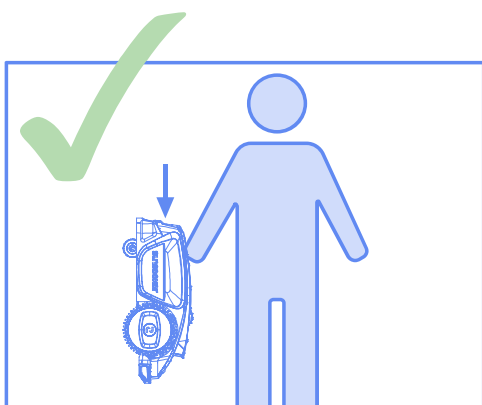

6.4 Batterie

A. Avant de ranger l'appareil, chargez complètement la batterie afin d'éviter une décharge excessive et d'endommager les pièces électriques.

B. La garantie limitée ne couvre pas les dommages causés par la surcharge de la batterie.

C. Ne chargez pas la batterie lorsque la température ambiante est inférieure à 5 °C (41 °F) ou supérieure à 40 °C (104 °F).

D. Si la batterie est chargée à une température comprise entre 18 °C et 25 °C, cela peut prolonger sa durée de vie et améliorer ses performances.

E. La batterie est plus performante lorsqu'elle est utilisée à une température ambiante normale (20 °C ± 5 °C).

REMARQUE

- La durée de vie de la batterie dépend de la fréquence d'utilisation de l'appareil et du nombre total d'heures de travail. Si la durée d'utilisation est largement inférieure à la durée habituelle par charge complète ou si la pelouse n'est pas bien coupée, il est recommandé de remplacer la batterie.

Comment remplacer la batterie

A. Éteignez la tondeuse.

B. Placez la tondeuse à l'envers sur une surface souple et propre.

C. Desserrez les 4 vis qui fixent le logement de la batterie à l'aide d'un tournevis cruciforme.

D. Débranchez la prise.

E. Retirez la batterie et remplacez-la par la nouvelle.

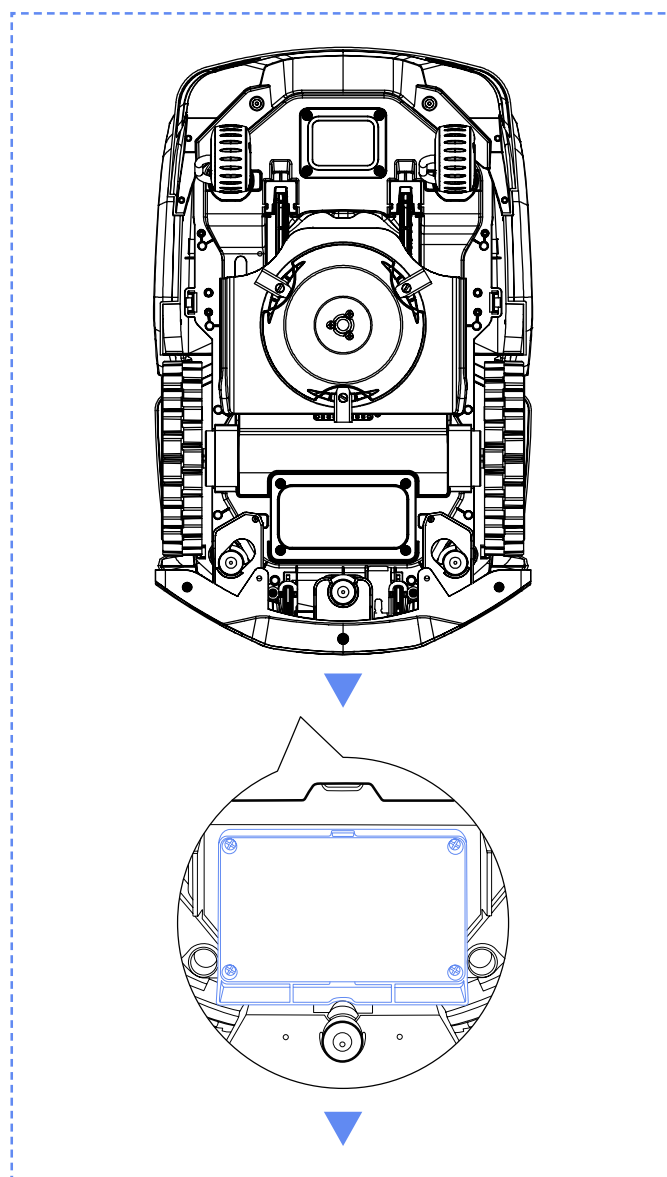

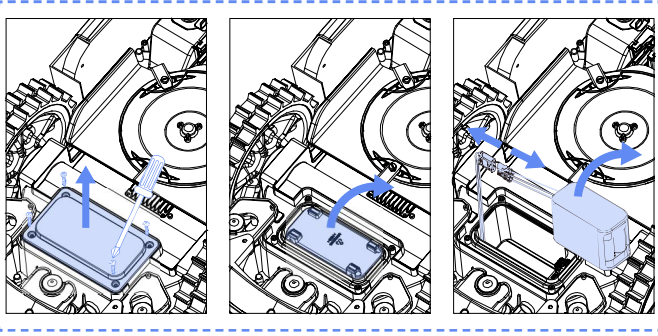

! AVERTISSEMENT

- N'utilisez que la batterie d'origine ou celle du même modèle que celle spécifiée par SUNSEEKER. Chaque tondeuse contient une batterie.
- Selon le modèle de tondeuse, la capacité nominale de la batterie est de 4000 mAh.
- N'utilisez pas de batteries non rechargeables. Pour recharger la batterie, utilisez uniquement l'unité d'alimentation détachable fournie avec cet appareil.
- Évitez de casser ou de démonter le boîtier de la batterie. Évitez tout contact avec des objets métalliques afin de prévenir les courts-circuits. Tenez la batterie à l'écart des sources de chaleur, du feu et de la lumière directe du soleil.
- Veuillez contacter votre point de vente, votre bureau local ou régional de gestion des déchets ou votre centre d'élimination des déchets ménagers pour plus d'informations sur les déchets de batteries et d'appareils électriques.
- Il n'est pas prévu d'ouvrir fréquemment le logement de la batterie. Le logement de la batterie peut être ouvert uniquement pour remplacer la batterie.
- La batterie contient des électrolytes. Si la fuite d'électrolyte entre en contact avec la peau, lavez-la immédiatement avec de l'eau et du savon. En cas de contact avec les yeux, consultez un médecin et rincez immédiatement les yeux avec beaucoup d'eau pendant au moins 15 minutes sans frotter.

6.5 Alimentation électrique

Débrancher l'alimentation électrique :

- A.** Avant d'éliminer une obstruction ;
- B.** Avant de contrôler, nettoyer ou utiliser l'appareil ;
- C.** Pour vérifier que l'appareil n'est pas endommagé après avoir heurté un objet étranger.
- D.** Pour contrôler régulièrement les câbles, les fiches, le boîtier et les autres pièces. En cas de dommages ou de signes de vieillissement, arrêtez immédiatement l'utilisation.

! AVERTISSEMENT

- Utilisez un chiffon en coton propre et doux pour éviter de rayer la lentille.
- N'utilisez JAMAIS une alimentation électrique endommagée pour faire fonctionner le produit. Pour éviter tout danger, le câble d'alimentation endommagé doit être remplacé par le fabricant, son agent de réparation ou toute autre personne qualifiée. Si le câble de rallonge est défectueux, remplacez-le par un câble de 10 m approuvé par SUNSEEKER.
- Ne touchez JAMAIS une rallonge ou un cordon endommagé avant de l'avoir débranché l'alimentation électrique ou de l'y raccorder. Un câble endommagé peut entraîner un contact avec des composants électriques.
- Le bloc d'alimentation ne doit pas être utilisé avec un autre appareil ou une autre batterie, car cela augmente le risque de choc électrique, d'incendie et de blessures. Si vous utilisez des batteries autres que celles d'origine, la sécurité du produit ne peut pas être garantie.
- Ne chargez PAS la batterie lorsqu'elle fuit.
- Gardez le câble de rallonge éloigné des pièces dangereuses en mouvement pour éviter d'endommager le câble, au risque d'entraîner un contact avec des pièces sous tension.

Recommandation

Ne branchez l'appareil et/ou ses périphériques qu'à un circuit d'alimentation protégé par un dispositif à courant différentiel résiduel (DDR) avec un courant de déclenchement ne dépassant pas 30 mA.

6.6 Stockage

- A.** Assurez-vous que la tondeuse est complètement chargée et éteinte avant de la ranger afin d'éviter une décharge excessive qui pourrait entraîner des dommages permanents.
- B.** Stockez l'appareil dans un endroit sec et frais à l'intérieur. L'exposition de l'appareil au soleil et à des températures extrêmes (chaudes ou froides) accélère le processus de vieillissement des composants et peut causer des dommages permanents.
- C.** Éloignez la tondeuse, la station de charge et l'alimentation électrique des produits chimiques et des sources de chaleur (poêles, radiateurs, etc.).
- D.** Rangez l'alimentation électrique dans un endroit bien ventilé et protégez-la de l'humidité.

! AVERTISSEMENT

- Débranchez l'alimentation électrique de la prise de courant si un orage est prévu. Débranchez tous les fils et câbles reliés à la station de charge. Rebranchez-les lorsqu'il n'y a plus de risque d'orage.

Exigences supplémentaires pour l'hibernation

La tondeuse :

- A. Nettoyez complètement la tondeuse avant de la ranger.
- B. Vérifiez les composants soumis à l'usure, tels que les lames.
- C. Réparez-les ou remplacez-les s'ils sont en mauvais état.
- D. Stockez la tondeuse dans un endroit sec, à l'abri du gel, avec toutes les roues debout. Si possible, utilisez son emballage d'origine.

La station de charge :

- A. Débranchez la station de charge et retirez l'alimentation électrique de la prise de courant.
- B. Rentrez la station de charge à l'intérieur si la température ambiante est inférieure à -20°C.

6.7 Recyclage et mise au rebut

Cet appareil n'est PAS un déchet ménager. Contactez votre mairie, votre point de vente ou votre centre de traitement des ordures ménagères pour obtenir des informations sur le recyclage.



AVERTISSEMENT

- Cet appareil ne doit pas être jeté dans une décharge, ni brûlé, ni mélangé aux ordures ménagères. Les composants électriques peuvent entraîner un danger ou des dommages graves.

7. FAQ et dépannage

7.1 Messages d'erreur

Code LED	Messages d'App	Solution
E1	Robot hors de la zone de travail	<ol style="list-style-type: none"> Vérifiez si l'appareil se trouve en dehors de la carte. Rapportez-le et vérifiez à nouveau l'installation. Confirmez si l'utilisateur a déplacé l'antenne ou la borne de charge. L'antenne mobile doit fonctionner à partir de la borne de charge. En cas de déplacement de la station de charge, il faut effectuer une cartographie à nouveau. Vérifiez que l'antenne est correctement installée et qu'il n'y a pas d'obstructions. Vérifiez si l'appareil est bloqué. Vérifiez l'absence de grands obstacles susceptibles de bloquer le signal entre l'antenne et la machine.
E2	Erreur de surintensité du moteur de la roue gauche (bloqué)	Le moteur de la roue gauche est bloqué. Veuillez éliminer les obstacles.
	Erreur de surintensité du moteur de la roue droite (bloqué)	Le moteur de la roue droite est bloqué. Veuillez éliminer les obstacles.
	Erreur de surintensité du moteur de la roue arrière (bloqué)	Le moteur de la roue arrière est bloqué. Veuillez éliminer les obstacles.
E3	Erreur de surintensité du moteur de coupe (bloqué)	Le moteur de coupe est bloqué, veuillez éliminer les obstacles.
E4	Pare-chocs du robot bloqué	Vérifiez que le pare-chocs reste bien en place. Essayez de le remettre en place.
E5	Robot soulevé	<ol style="list-style-type: none"> Vérifiez si l'appareil est bien soulevé. Vérifiez si l'appareil est bloqué et E5 la roue avant est suspendue.
E6	Robot renversé	Vérifiez si l'appareil est renversé.
E7	Robot incliné	Vérifiez si l'appareil se trouve sur un sol non nivelé.
E8	Échec de la connexion à la station de charge pendant le rechargement	<ol style="list-style-type: none"> Les contacts de charge de la tondeuse et de la station sont sales. Nettoyez-les avec de l'alcool. Vérifiez si le voyant de la station de charge est allumé. Il est possible que la station de charge ne soit pas branchée. Vérifiez que la station de base est installée sur une surface plate. Si elle est inégale, ajustez la position de la station de charge. Confirmez si l'utilisateur a déplacé l'antenne ou la borne de charge. L'antenne mobile doit fonctionner à partir de la borne de charge. Le déplacement de la borne de charge nécessite d'être indiqué sur la carte. Vérifiez qu'il n'y a pas d'obstacles devant la station de charge. En cas de présence des obstacles, éliminez-les. Vérifiez que l'antenne est correctement installée et qu'il n'y a pas d'obstructions. Vérifiez si l'appareil est bloqué dans la station de charge. Vérifiez l'absence de grands obstacles susceptibles de bloquer le signal entre l'antenne et la machine. Le code QR sur la station de charge est sale ou endommagé. Essayez de le nettoyer ou commandez-en un nouveau auprès du centre de service. Vérifiez si les bandes magnétiques au bas du plancher sont tombées. Si c'est le cas, remettez-les en place.
E9	Robot coincé	1. Vérifiez s'il y a trop d'obstacles autour de l'appareil.
	Erreur hors station	2. Le robot est entré dans un espace étroit et n'a pas pu en sortir.
	Expiration du délai hors station	3. Il y a un problème avec la reconnaissance visuelle dans cette zone. Utilisez la fonction de zone de sécurité pour ignorer les résultats de la reconnaissance visuelle.
E10	Échec de la mise à niveau du micrologiciel	<ol style="list-style-type: none"> Vérifiez si les signaux Wi-Fi sont trop faibles Vérifiez si l'appareil est dans la station de charge
E12	Échec de la mise à niveau du micrologiciel	<ol style="list-style-type: none"> Placez l'appareil dans la station de charge pour vérifier s'il peut être chargé complètement. Vérifiez les voyants sur la station de charge pour vous assurer la mise sous tension de la station de charge. Vérifiez si les contacts de la station de charge et de la tondeuse sont corrodés. Nettoyez les contacts avec de l'alcool.

Code LED	Messages d'App	Solution
E13	Anomalie de charge	<ol style="list-style-type: none"> 1. Les contacts de charge de la tondeuse et de la station sont sales. Nettoyez-les avec de l'alcool. 2. Vérifiez si le voyant de la station de charge est allumé. Il est possible que la station de charge ne soit pas branchée. 3. Vérifiez que la station de base est installée sur une surface plate. Si elle est inégale, ajustez la position de la station de charge.
E14	La zone de tonte délimitée actuelle est trop grande, dépassant la capacité du robot.	Recréez une cartographie en respectant la capacité du robot.
E15	Erreur de surintensité du moteur de direction (bloqué)	Le moteur de direction arrière est bloqué. Veuillez éliminer les obstacles.
E16	Erreur de surintensité du moteur de levage (bloqué)	Le moteur de levage est bloqué. Veuillez éliminer les obstacles.
E17	Échec de la planification de trajectoire. Vérifiez s'il y a des obstacles autour du robot.	<ol style="list-style-type: none"> 1. Vérifiez s'il y a trop d'obstacles autour de l'appareil. 2. Le robot est entré dans un espace étroit et n'a pas pu en sortir. 3. Il y a un problème avec la reconnaissance visuelle dans cette zone. Utilisez la fonction de zone de sécurité pour ignorer les résultats de la reconnaissance visuelle. 4. Vérifiez si la station de charge est en dehors du périmètre de la carte et si l'utilisateur n'a pas créé un couloir à la station sur la carte. 5. Essayez de recréer des couloirs entre des zones différentes pour les connexions des stations de charge sur la carte.
	Expiration du délai pour chercher la station de charge	<ol style="list-style-type: none"> 1. Confirmez si l'utilisateur a déplacé l'antenne ou la borne de charge. L'antenne mobile doit fonctionner à partir de la borne de charge. Le déplacement de la borne de charge nécessite d'être indiqué sur la carte. 2. Vérifiez si l'appareil est bloqué et les roues glissent. 3. Vérifiez que l'antenne est correctement installée et qu'il n'y a pas d'obstructions. 4. Vérifiez si l'appareil est bloqué dans la station de charge. 5. Vérifiez l'absence de grands obstacles susceptibles de bloquer le signal entre l'antenne et la machine.
E18	Impossible à travailler, la batterie est faible.	Vérifiez si la batterie est trop faible. Chargez-la complètement avant d'utilisation.
E19	Échec de la configuration du réseau	<ol style="list-style-type: none"> 1. Il y a 4 codes QR à l'arrière de l'appareil ; lors de l'ajout d'un appareil, il convient de sélectionner le premier code QR. 2. Vérifiez que la fonction Bluetooth du téléphone est activée et que le téléphone se trouve à moins d'un mètre de l'appareil. 3. Vérifiez s'il le mot de passe initial (0000 par défaut) saisi est correct 4. Le Wi-Fi est-il de 2,4 GHz ? Notre produit est uniquement compatible avec le Wi-Fi de 2,4 GHz. 5. Le mot de passe Wi-Fi est-il correct ? Vérifiez-le à nouveau.
E21	L'initiation de RTK est en cours. Veuillez patienter.	<ol style="list-style-type: none"> 1. Vient-il de s'allumer ? Le redémarrage de l'appareil prend quelques minutes pour terminer le processus d'initialisation. 2. Vérifiez que l'antenne est correctement installée et qu'il n'y a pas d'obstructions. 3. Vérifiez si l'appareil est bloqué. 4. Vérifiez l'absence de grands obstacles susceptibles de bloquer le signal entre l'antenne et la machine.
E22	La caméra frontale est masquée.	Veuillez essayer la caméra avant le démarrage.
	Impossible à travailler dans un environnement sombre	<ol style="list-style-type: none"> 1. Vérifiez si le mode nuit est activé. 2. Vérifiez si la caméra est couverte par un objet.
E23	Erreur de la cartographie vide	Créez une cartographie avant le démarrage.
E24	Aucun signal d'antenne	<ol style="list-style-type: none"> 1. Vérifiez que l'antenne est sous tension. 2. Vérifiez l'absence de grands obstacles susceptibles de bloquer le signal entre l'antenne et la machine. 3. Essayez de reconnecter l'antenne via l'application.
E25	Échec de la cartographie	<ol style="list-style-type: none"> 1. Vérifiez si la route sélectionnée est fermée. 2. Vérifiez si l'appareil est en ligne. 3. Vérifiez que l'antenne est correctement installée et qu'il n'y a pas d'obstructions. 4. Vérifiez si l'appareil est bloqué 5. Vérifiez l'absence de grands obstacles susceptibles de bloquer le signal entre l'antenne et la machine.

Code LED	Messages d'App	Solution
E26	Échec du calibrage RTK	<ol style="list-style-type: none"> 1. Vérifiez que l'antenne est correctement installée et qu'il n'y a pas d'obstructions. 2. Vérifiez si l'appareil est bloqué. 3. Vérifiez l'absence de grands obstacles susceptibles de bloquer le signal entre l'antenne et la machine. 4. Vérifiez si l'appareil est bloqué. Éliminez des obstacles et redémarrez l'appareil.
BP	Erreur de la température de la batterie	Vérifiez si la température ambiante est trop élevée. Attendez que la température revienne à la normale avant de lancer la tondeuse.
LOCK	Erreur de PIN, robot bloqué	<ol style="list-style-type: none"> 1. Entrez le mot de passe correct. 2. En cas d'oubli de votre mot de passe, vous pouvez le remettre à 0000 en réinitialisant les paramètres d'usine à partir de l'App. 3. Si l'application mobile n'est pas connectée à l'appareil, contactez le centre de service.
NA	Impossible d'atteindre d'autres zones de travail, retour à la borne de recharge	<ol style="list-style-type: none"> 1. Vérifiez qu'il n'y ait pas trop d'obstacles autour de la machine 2. Le robot est entré dans un espace étroit et ne peut plus en sortir 3. Mauvaise identification visuelle dans cette zone. Utilisez la fonction de zone de sécurité pour ignorer les résultats de la reconnaissance visuelle. 4. Essayez de reconstruire les couloirs entre les différentes zones et de reconstruire les couloirs entre les bornes de recharge et la carte si le robot est en dehors de la carte.
	La charge n'est pas terminée, la tâche planifiée ne peut pas être exécutée	La tâche planifiée n'est pas exécutée en raison de la recharge en cours, veuillez attendre que la batterie soit complètement chargée.
	Erreur de position de l'antenne	<ol style="list-style-type: none"> 1. Vérifiez que l'antenne est correctement installée et qu'il n'y a pas d'obstacles. 2. Vérifiez que la machine n'est pas bloquée. 3. Vérifiez l'absence de grands obstacles susceptibles de bloquer le signal entre l'antenne et la machine.
	Anomalie de la borne de recharge	<ol style="list-style-type: none"> 1. Vérifiez si l'utilisateur a déplacé l'antenne ou la borne de charge. En cas de déplacement de l'antenne, le robot doit redémarrer à partir de la borne de charge. Le déplacement de la borne de charge nécessite d'être indiqué sur la carte. 2. Vérifiez que l'antenne est correctement installée et qu'il n'y a pas d'obstacles. 3. Vérifiez que la machine n'est pas bloquée au niveau de la zone de la borne de charge. 4. Vérifiez l'absence de grands obstacles susceptibles de bloquer le signal entre l'antenne et la machine.
Err	Mot de passe incorrect	<ol style="list-style-type: none"> 1. Réinitialisez le mot de passe via l'application. 2. Contactez le service client pour résoudre le problème.
Minute Countdown (Compte à rebours des minutes)	La durée du délai en cas de pluie n'est pas encore terminée, le robot ne peut pas commencer à fonctionner automatiquement	La tâche planifiée n'est pas exécutée en raison d'un retard dû à la pluie. Vous devez attendre la fin du compte à rebours pour désactiver la fonction de délai lié à la pluie.
STOP (ARRÊT)	Le MCU est en mode « ARRÊT », l'appareil ne peut pas fonctionner. Si vous souhaitez redémarrer, veuillez cliquer sur « START » et « OK » sur l'écran de commande.	<ol style="list-style-type: none"> 1. Si vous avez appuyé sur le bouton arrêt, vous devez cliquer sur « START » et « OK » pour redémarrer. 2. Vérifiez que le bouton d'arrêt rouge n'est pas bloqué, cliquez sur « START » et « OK » pour redémarrer une fois le nettoyage terminé.
EE	Échec de la communication de l'afficheur	Contactez le centre de service pour obtenir de l'aide.
	Échec de la communication du moteur d'entraînement	
	Échec de la connexion du capteur magnétique	
	Erreur de la communication de l'IMU	
	Anomalie des données de l'IMU	
	Échec de communication du module RTK	

Comment faire en cas de vibrations anormales :

- A. Éteignez l'appareil.
- B. Tournez l'appareil à l'envers.
- C. Vérifiez si les lames sont endommagées ou si elles tournent bien.
- D. Il est recommandé de remplacer les trois lames.
- E. Retournez l'appareil pour commencer à travailler.

7.2 Dépannage

Pour trouver des réponses aux questions fréquentes et résoudre les problèmes courants liés à l'appareil ou à l'App, consultez la section FAQ sur le site web officiel de Sunseeker (www.sunseekertech.com) ou dans la rubrique « Aide et commentaires » de l'App.

8. Informations importantes

8.1 Confidentialité des données

Traitement des données personnelles sur la Plateforme S

▪ Qui et pourquoi ?

Lors de votre inscription et de votre utilisation de la Plateforme S, Sunseeker (ou « nous ») traite vos données personnelles, agissant en qualité de responsable de traitement. Nous traiterons vos données personnelles afin de :

1. Vous fournir une connexion à la Plateforme S ou vous faire une offre pour un tel service. La base juridique est que le traitement est nécessaire à l'exécution du contrat que vous avez conclu avec nous, ou à la prise de mesures préalables à la conclusion d'un contrat avec nous.
2. Développer et améliorer davantage nos produits et services. La base juridique est notre intérêt légitime à développer et améliorer nos produits et services.
3. Activer la connexion à la Plateforme S (Internet des objets) : utiliser des intégrations partenaires (par exemple des assistants intelligents, y compris des appareils à commande vocale) ; utiliser des plateformes de connectivité pour connecter la Plateforme S à des appareils, applications et services tiers ; et créer votre propre intégration domestique intelligente. La base juridique est que le traitement est nécessaire à l'exécution du contrat que vous avez conclu avec nous.
4. Vous fournir des informations pertinentes relatives à votre expérience de la Plateforme S. La base juridique est notre intérêt légitime à vous tenir informé de nos produits et services spécifiques et de leurs fonctionnalités.
5. Vous fournir une assistance et un dépannage concernant la Plateforme S. La base juridique est que le traitement est nécessaire à l'exécution du contrat que vous avez conclu avec nous.

Si vous nous donnez votre consentement (auquel cas la base juridique est votre consentement), nous pouvons également traiter vos données personnelles aux fins suivantes :

1. Vous envoyer des publicités personnalisées et des bulletins d'information sur nos produits et services
2. Vous envoyer des questionnaires et analyser vos réponses, comme indiqué plus en détail dans cette communication.

Nous conserverons vos données uniquement le temps nécessaire pour atteindre les objectifs décrits ci-dessus, dans le respect de la loi en vigueur.

▪ Quelles données personnelles traitons-nous ?

Nous pouvons traiter les données personnelles suivantes :

1. Données personnelles : nom et prénom, nationalité, préférences linguistiques ;
2. Coordonnées : adresse électronique, adresse postale ;
3. Informations sur le compte : âge du compte, mot de passe, numéro de compte ;
4. Autres données liées à votre Plateforme S : nom de la tondeuse, noms de jumelage, actions déclenchées par l'utilisation d'intégrations de partenaires et informations sur l'appareil.

▪ Utilisation des données de localisation

Certains de nos services ne fonctionnent que si nous pouvons déterminer l'emplacement de votre tondeuse (par exemple, l'affichage de la météo). Lorsque vous partagez avec nous l'emplacement de votre tondeuse, les données sont stockées dans votre profil et peuvent être envoyées à des tiers sous forme pseudonyme aux fins de fournir le service concerné (par exemple pour ranger la tondeuse en cas de forte pluie).

8.2 Garantie limitée

"Cette garantie limitée couvre uniquement les défauts liés aux matériaux ou à la fabrication du produit et de ses composants, dans le cadre d'une utilisation conforme à l'usage auquel il est destiné. En cas de défaut couvert par la garantie limitée, Sunseeker ou ses représentants agréés prendra en charge, à leur choix, la réparation ou le remplacement du produit ou des composants défectueux, selon les modalités de cette garantie. La période de garantie prend effet à compter de la date de l'achat initial auprès de Sunseeker ou de son revendeur, distributeur ou concessionnaire agréé.

Conditions de garantie

Enregistrement : Pour bénéficier de la garantie de 36 mois, enregistrez ce produit sur www.sunseekertech.com dans les 30 jours suivant l'achat. En l'absence d'enregistrement, le produit est couvert par une garantie de 24 mois.

Garantie des batteries : La garantie des batteries est fixée à une durée de 12 mois, même en cas d'enregistrement du produit.

Utilisation correcte : L'utilisation du produit doit être conforme à l'usage prévu par le fabricant. Toute modification ou réparation du produit est exclusivement réservée aux techniciens qualifiés des centres de service agréés.

Composants approuvés : Seuls les accessoires et les composants approuvés par Sunseeker Elite peuvent être utilisés sur ce produit.

Prévention des dommages : Le produit ne doit subir aucun dommage causé par des objets étrangers, des substances nocives ou des accidents.

Conditions de stockage : La batterie et le produit doivent être stockés à l'intérieur si la température extérieure est inférieure à 0°C.

Exclusion de garantie

Usure normale : Les composants soumis à une usure naturelle due à une utilisation normale, tels que les lames, ne sont pas couverts par la présente garantie.

Maintenance non autorisée : La garantie ne couvre pas les dommages, dysfonctionnements ou défaillances résultant d'une maintenance, d'une manipulation ou d'une surcharge non autorisée ou incorrecte.

Dommages causés par un nettoyeur haute pression : Les dommages résultant d'une exposition au lavage haute pression ne sont pas couverts par la présente garantie.

Toute réclamation au titre de la garantie doit être accompagnée d'une preuve d'achat (ticket de caisse) indiquant la date et le lieu de l'acquisition du produit.

La présente garantie complète vos droits légaux. Toutefois, elle ne s'applique pas aux accessoires fournis avec le produit. Tout produit réparé ou remplacé conserve la garantie limitée restante de la période de garantie initiale, à compter de la date d'achat.

8.3 Clause de non-responsabilité

Notre service après-vente intervient dans tous les cas, sauf ceux mentionnés ci-dessous :

1. Dommages dus à un accident causés par des facteurs non liés à la fabrication, y compris, mais sans s'y limiter, les erreurs de l'utilisateur.
2. Dommages causés par une modification, un démontage ou une ouverture de coque non autorisés, non conformes aux instructions ou manuels officiels.
3. Dommages causés par une mauvaise installation, une utilisation incorrecte ou un fonctionnement non conforme aux instructions ou manuels officiels.
4. Dommages causés par un prestataire de services non agréé.
5. Dommages causés par une modification non autorisée des circuits et/ou une incompatibilité ou une mauvaise utilisation de la batterie et du chargeur.
6. Dommages causés par les utilisateurs qui ne suivent pas les instructions et les recommandations du manuel.
7. Dommages causés par l'utilisation de l'appareil dans de mauvaises conditions (par exemple, vastes zones de flaques d'eau lorsque les zones restreintes ne sont pas correctement définies, endroits où la surface de la pelouse est recouverte de pierres en abondance, etc.)
8. Dommages causés par l'utilisation de l'appareil dans des environnements soumis à des interférences électromagnétiques, notamment dans les zones minières ou à proximité de tours de transmission radio, de lignes à haute tension, de sous-stations, etc.
9. Dommages causés par l'utilisation de l'appareil dans des environnements soumis à des interférences provenant d'autres appareils sans fil, notamment des émetteurs, des liaisons vidéo descendantes, des signaux Wi-Fi, etc.
10. Dommages causés par des problèmes de fiabilité ou de compatibilité lors de l'utilisation de pièces tierces non autorisées.
11. Dommages causés par l'utilisation de l'appareil avec une batterie faiblement chargée ou défectueuse.
12. Dommages causés par des facteurs imprévisibles tels que les collisions de voitures, les attaques d'animaux sauvages, les inondations, etc.

Nous nous réservons le droit de modifier ce contenu sans préavis.

AVERTISSEMENT pour pile bouton :

- a) Retirez et recyclez/éliminez immédiatement les piles usagées conformément aux réglementations locales. Tenez-les hors de portée des enfants.
- b) Ne jetez PAS les batteries avec les ordures ménagères et ne les brûlez pas avec les déchets à incinérer.
- c) Des batteries même usagées peuvent provoquer des blessures graves, voire mortelles.
- d) Contactez un centre antipoison local pour obtenir des informations sur le traitement.
- e) Type de batterie : CR2032.
- f) Tension nominale : 3.0 Vdc.
- g) Il ne faut pas recharger les batteries non rechargeables.
- h) Évitez de forcer la décharge, la charge, le démontage, le chauffage au-delà de la température nominale spécifiée par le fabricant ou l'incinération. Le non-respect de cette consigne peut entraîner des blessures dues à la ventilation, à des fuites ou à des explosions, ainsi que des brûlures chimiques.
- i) Le produit contient une pile bouton non remplaçable.

8.4 Nous contacter

Sunseeker Intelligent Technology SE

Adresse : Theodorstraße 41M1, D-22761 Hambourg

Email : support@sunseekertech.eu

Site internet : www.sunseekertech.com



Déclaration de conformité CE

Nous soussignés,
Zhejiang Sunseeker Industrial Co., Ltd.
988 Rue de Jinde, Parc industriel de Jiangdong, Ville de Jinhua, Province du Zhejiang, 321000, République populaire de Chine

Déclarons et assumons la responsabilité que le produit :

Nom de marque : SUNSEEKER, sunseeker elite

Nom du produit : Tondeuse à gazon robotisée

Modèles : RMX800N20V, RMX1200N20V, RMX801M20V

Conforme(s) aux directives suivantes :

1. Directive sur les équipements radioélectriques (2014/53/UE)
2. Directive relative aux machines (2006/42/CE)
3. Directive RoHS (2011/65/UE) et directive déléguée ((UE) 2015/863)
4. Réglementation des batteries (EU) 2023/1542

Il est attesté que ce produit est conforme aux normes harmonisées et/ou caractéristiques techniques suivants :

EN 50636-2-107: 2015+A1:2018+A2: 2020+A3: 2021

EN 60335-1:2012+A11:2014+A13:2017+ A1:2019 + A2:2019+ A14:2019+A15:2021

EN IEC 55014-1:2021

EN IEC 55014-2:2021

EN IEC 61000-3-2:2019+A1:2021+A2:2024

EN 61000-3-3:2013+A1:2019+A2:2021

EN 301 489-1 V2.2.3

EN 301 489-3 V2.3.2

EN 301 489-17 V3.3.1

EN 301 489-19 V2.2.1

EN 301 489-52 V1.2.1

EN 301 511 V12.5.1

EN 301 908-1 V15.2.1

EN 301 908-13 V13.2.1

EN 303 413 V1.2.1

EN 300 220-2 V3.1.1

EN 300 328 V2.2.2

EN 62311: 2008

EN IEC 62311: 2020

EN 50665: 2017

EN 62321-1:2013

EN18031-1: 2024

EN18031-2: 2024

EN IEC 62321-2:2021

EN 62321-3-1:2014

EN 62321-8:2017

EN 62321-4:2014 /A1:2017

EN 62321-5:2014

EN 62321-7-1:2015

EN 62321-7-2:2017

EN 62321-6:2015

EN62321-8:2017

IEC 62133-2:2017+A1:2021

Informations sur l'exposition aux RF

Les tests effectués sur cet appareil démontrent qu'il respecte les limites d'exposition aux radiofréquences en vigueur.

Cet appareil doit être installé et utilisé conformément aux instructions fournies. Les antennes utilisées doivent être installées de manière à maintenir une distance de séparation de 30 cm minimum par rapport à toute personne. De plus, elles ne doivent pas être installées à proximité d'autres antennes ou émetteurs.

Cette déclaration a été établie sous la seule responsabilité du fabricant.

L'objet de cette déclaration est conforme à la législation d'harmonisation pertinente de l'Union européenne.

Signé pour et au nom de:

Zhejiang Sunseeker Industrial Co., Ltd.

Lieu : Ville de Jinhua, Province du Zhejiang,

République populaire de Chine

Date : 25-06-2025

Nom : Harry Ran

Signature : *Harry*

Fonction : Chef ingénieur

Mandataire:

Sunseeker Intelligent Technology SE

Theodorstrasse 41M1

22761 Hamburg

Hans-Peter Kübler

Directeur exécutif