

FICHE TECHNIQUE

SPECTRA

Escalier 1/4TOURNANT DROITE

Réf. 3188 - EAN 3443440031888

- Fabrication française
- Qualité professionnelle
- Livré en kit
- Matériaux : limons hêtre, marches chêne et garde-corps aluminium
- Utilisation intérieure
- Certification : FSC 100%
- Facile, fiable et faisable par tous
- Recoupable et ajustable
- Garantie 5 ans

COMPOSITION DU PACK

- 4 limons
- 13 marches
- 1 poteau 1/4T
- 4 supports de fixation
- 1 kit éclairage
- quincaillerie







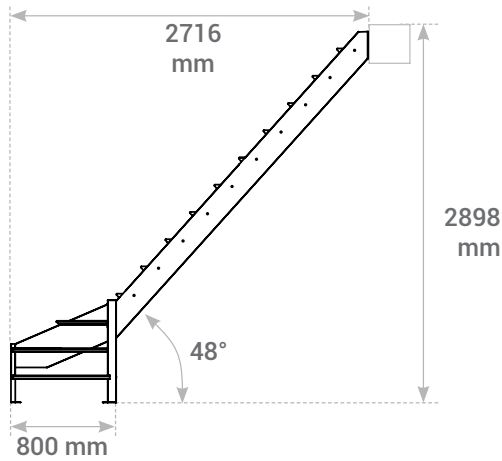

Hêtre
peint noir
RAL9005

Chêne
verni

Aluminium
RAL9005



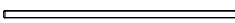

Limons	x 2		3012x190x32 mm
	x 1		906x261x32 mm
	x 1		896x245x32 mm
Marches	x 10		735x220x27 mm
	x 1		735x488x27 mm
	x 1		1019x486x27 mm
	x 1		735x482x27 mm
Poteau 1/4T	x 1		775x65x65 mm
Supports de fixation	x 1		103x65x3 mm
	x 3		72,5x204x3 mm

Leds intégrées dans les limons. Sachet de quincaillerie inclus.

LOGISTIQUE



Gencode

3443440031888 - réf. 3188

Livré

Sur palette

Poids unité de vente

82 kg

Colis

Limons droit : 3025x206x70 mm
Marches droit : 800x600x300 mm
1/4T : 975x630x145 mm

INFOS COMPLÉMENTAIRES



Conditionnement

Unité de vente : 1 pce

Règle d'entretien

Nettoyage annuel avec un chiffon doux et à l'eau claire additionnée d'un détergent doux (pH compris entre 5 et 8) suivi d'un rinçage soigné à l'eau claire puis un essuyage avec un chiffon doux, non abrasif et absorbant. Un nettoyage annuel minimum est nécessaire.

Il convient de stocker le colis à plat et l'installer dans un environnement tempéré, à l'abri de l'humidité.

FICHE TECHNIQUE

SPECTRA

Escalier 1/4TOURNANT DROITE avec garde-corps

Réf. 3185 - EAN 3443440031857

- Fabrication française
- Qualité professionnelle
- Livré en kit
- Matériaux : limons hêtre, marches chêne et garde-corps aluminium
- Utilisation intérieure
- Certification : FSC 100%
- Facile, fiable et faisable par tous
- Recoupable et ajustable
- Garantie 5 ans

COMPOSITION DU PACK











- 4 limons
- 13 marches
- 1 poteau 1/4T
- 1 garde-corps
- 4 supports de fixation
- 1 kit éclairage
- quincaillerie

Hêtre
peint noir
RAL9005

Chêne
verni

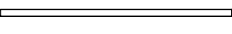
Aluminium
RAL9005

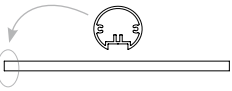

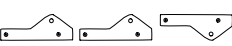
Limons	x 2		3012x190x32 mm	
	x 1		906x261x32 mm	
	x 1		896x245x32 mm	
Marches	x 10		735x220x27 mm	
	x 1		735x488x27 mm	
	x 1		1019x486x27 mm	
	x 1		735x482x27 mm	
Poteau 1/4T	x 1		775x65x65 mm	
Garde-corps aluminium	Poteaux	x 3		Ø40x976 mm
	Main courante	x 1		Ø40x3000 mm
	Tubes	x 4		Ø10x3000 mm
Supports de fixation	x 1		103x65x3 mm	
	x 3		72,5x204x3 mm	

Leds intégrées dans les limons. Sachet de quincaillerie inclus.

LOGISTIQUE



Gencode

3443440031857 - réf. 3185

Livré

Sur palette

Poids unité de vente

93 kg

Colis

Limons droit : 3025x206x70 mm
 Marches droit : 800x600x300 mm
 1/4T : 975x630x145 mm
 Garde-corps : 3035x125x50 mm

INFOS COMPLÉMENTAIRES

Conditionnement

Unité de vente : 1 pce

Règle d'entretien

Nettoyage annuel avec un chiffon doux et à l'eau claire additionnée d'un détergent doux (pH compris entre 5 et 8) suivi d'un rinçage soigné à l'eau claire puis un essuyage avec un chiffon doux, non abrasif et absorbant. Un nettoyage annuel minimum est nécessaire.

Il convient de stocker le colis à plat et l'installer dans un environnement tempéré, à l'abri de l'humidité.

