

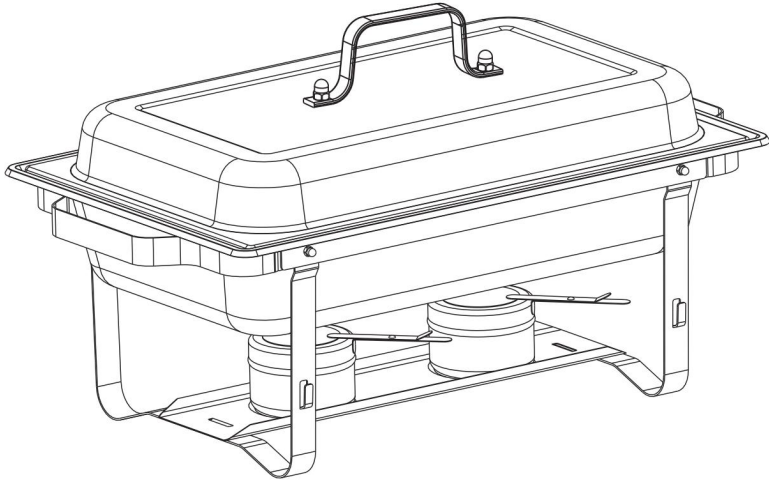

# **RECTANGLE CHAFING DISH**

**MODEL: HZ-433**

# RECTANGLE CHAFING DISH

MODEL: HZ-433



	Warning-To reduce the risk of injury, user must read instructions manual carefully.
	Wear protective gloves.

## SAFETY WARNINGS AND PRECAUTIONS

Thank you for using this product. In order to make sure that you can operate the machine correctly, read this instruction carefully before operation and keep it properly for future reference. Please read the precautions and safety rules on this page to ensure your safe use. This manual will outline safety warnings and precautions, operating, maintenance and cleaning. The warnings and instructions reviewed in this manual cannot cover all possible conditions and situations that may occur. Caution and common sense are not built into this product, since we believe that the uses will comply with these codes. Before starting a training program or engaging in strenuous endurance activity on the device, please consult a doctor.



### **Please read ALL the instructions before using your product.**



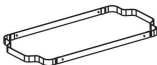
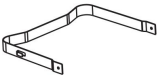
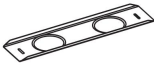
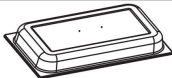

1. Children and minors cannot use this product.
2. Only solid fuel can be used as heating fuel. Do not use gasoline, alcohol, etc.
3. Please use the ignition torch to ignite the fuel.
4. When the fuel is burning, special personnel shall be assigned to watch over it to prevent it from being hit or toppled.
5. Close the metal cover of the container to extinguish the fuel. Do not blow it out.
6. It is not allowed to add new fuel before the burning fuel is extinguished and cooled.
7. Remember to clean the food tray and fuel container after each use.
8. Do not clean with corrosive solvents such as strong acid and alkali
9. Please wear gloves when handling the product.
10. Do not apply this unit to any other purposes than the indicated usage.
11. Before first use, please clean the product.
12. The product cannot be burned dry

**⚠ WARNING:** This appliance is not intended for use by young or infirm persons unless supervised by a responsible person to ensure that they can use the appliance safely. Young children should be supervised to ensure that they do not play with the product. Pets should stay away from the product.

## PRODUCT COMPONENTS

For additional information regarding the parts listed below, please refer to the Assembly Diagram of this manual. Unwrap and separate all parts in a clear work area.

NO.	Part List	Qty
1		X1
2		X2
3		X1
4		X1
5		X1

NO.	Part List	Qty
6		X1
7		X2
8		X1
9		X5
10		X5

**NOTE:**

1. For the convenience of installation, we will give away a screwdriver as a gift.
2. The quantity of parts shown in the manual is the actual usage and the unused parts are spare parts.
3. Each set of products uses consistent parts and assembly methods.
4. The quantities shown in the following table are the quantity of parts required for assembling a set of rectangle chafing dish! This model has a 2-piece set, 4-piece set, 6-piece set of packaging. The quantity of parts in different sets is also corresponding to the multiples of the number in the table. Only the 2-piece set has four more 1/2 food plates.

# ASSEMBLE

1

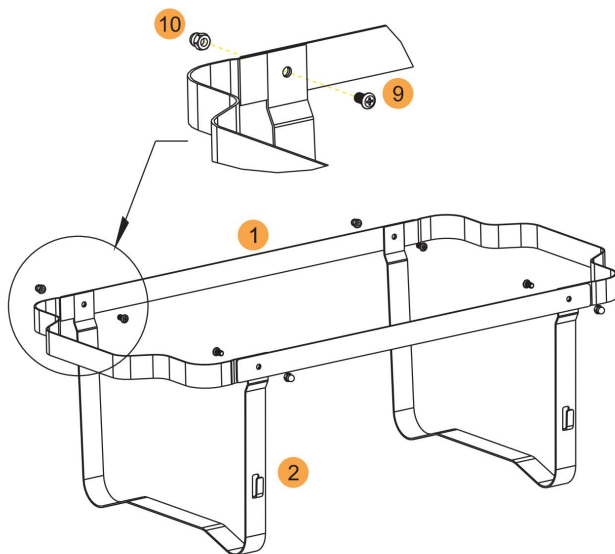
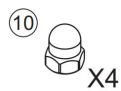
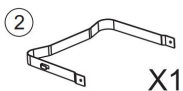
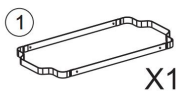

2

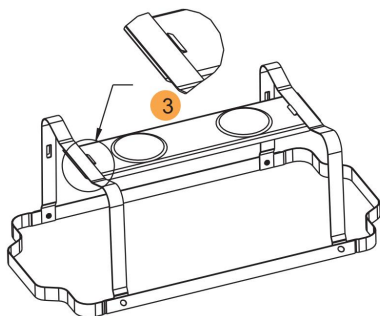
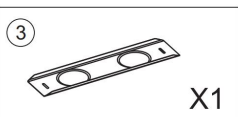

3

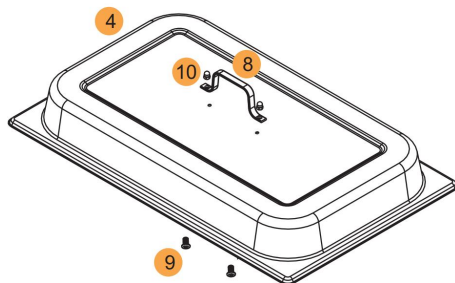
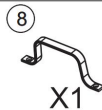
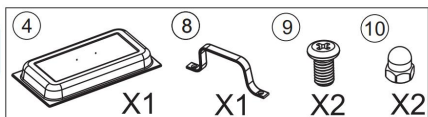

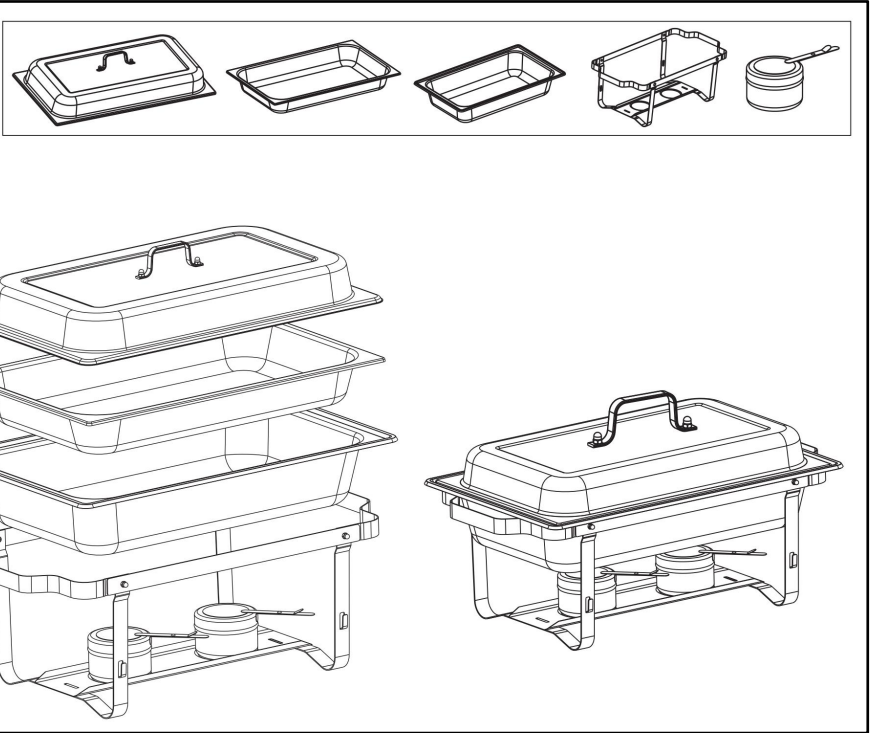
**4**

## OPERATING INSTRUCTIONS

Before using the appliance for the first time: Peel off promotional and packaging materials, and check that the cooking plates are clean and dust-free. If necessary, wipe them over with a damp cloth. Spread over with an absorbent kitchen towel and wipe off any excess oil.

1. Take all the components out of the box and unwrap.
2. Place the frame on a firm surface (see diagram for included parts).
3. Place the fuel holder at the center of the base carefully.
4. Put the water pan into the frame and fill with water (fill in hot water for faster heating).
5. Remove the cover from the fuel holder, and ignite the fuel to heat the water (steam from the heated water will keep the food hot).
6. Place food in the food pan and set this pan into the water pan. The food pan will be suspended above the water. Then, place the cover over the food pan.
7. Replace the cover over the fuel holder to extinguish the burning fuel—DO NOT

BLOW IT OUT.

**NOTE:**

1. Always use a scald-proof pad when touching the fuel holder. Fuel, fuel holder and its cover can get extremely hot.
2. For the best heating efficiency, please keep the lid closed when heating, and check the water level periodically, since the hot water will evaporate into steam.

## CLEANING MAINTENANCE STORAGE

1. The frame and cover may be cleaned with warm, soapy water. Never use abrasive materials or scouring pads. Thoroughly wipe off the mild soap instead of immersing the frame into water. If needed, you can polish it with stainless steel cleaner or glass cleaner without ammonia.
2. Parts that can be cleaned in a commercial dishwasher: Food Pan and Water Pan.

**Manufacturer:** Shanghaimuxinmuyeyouxiangongsi

**Address:** Shuangchenglu 803nong11hao1602A-1609shi, baoshanqu, shanghai 200000 CN.

**Imported to AUS:** SIHAO PTY LTD. 1 ROKEVA STREETEASTWOOD NSW 2122 Australia

**Imported to USA:** Sanven Technology Ltd. Suite 250, 9166 Anaheim Place, Rancho Cucamonga, CA 91730



YH CONSULTING LIMITED.  
C/O YH Consulting Limited Office 147,  
Centurion House, London Road,  
Staines-upon-Thames, Surrey, TW18 4AX



E-CrossStu GmbH  
Mainzer Landstr.69,  
60329 Frankfurt am Main.





# PLAT À RÉCHAUD RECTANGULAIRE

MODÈLE : HZ-433

## PLAT À RÉCHAUD RECTANGULAIRE

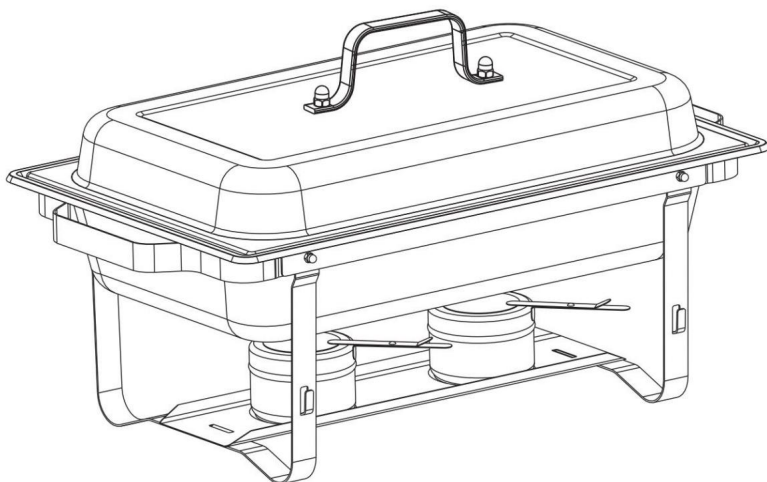
MODÈLE : HZ-433



	<p>Avertissement - Pour réduire le risque de blessure, l'utilisateur doit lire les instructions</p> <p>Lisez attentivement le manuel.</p>
	<p>Portez des gants de protection.</p>

## AVERTISSEMENTS ET PRÉCAUTIONS DE SÉCURITÉ

Nous vous remercions d'avoir utilisé ce produit. Afin de vous assurer que vous pouvez utiliser le produit correctement, lisez attentivement ces instructions avant de l'utiliser et conservez-les correctement pour référence ultérieure. Veuillez lire les précautions et les règles de sécurité sur ce page pour assurer votre utilisation en toute sécurité. Ce manuel décrit les avertissements de sécurité et les précautions d'emploi, d'entretien et de nettoyage. Les avertissements et les instructions examinés dans ce manuel ne peuvent pas couvrir toutes les conditions et situations possibles qui peuvent se produire. La prudence et le bon sens ne sont pas intégrés dans ce produit, car nous ne pouvons pas garantir que les utilisations seront conformes à ces codes. Avant de commencer une formation ou de participer à une activité d'endurance intense sur l'appareil, veuillez consulter un médecin.

### Veillez lire TOUTES les instructions avant d'utiliser votre produit.

1. Les enfants et les mineurs ne peuvent pas utiliser ce produit.
2. Seul un combustible solide peut être utilisé comme combustible de chauffage. N'utilisez pas d'essence, d'alcool, etc.
3. Veuillez utiliser le chalumeau d'allumage pour allumer le carburant.
4. Lorsque le carburant brûle, un personnel spécial doit être affecté à sa surveillance afin d'éviter qu'il soit heurté ou renversé.
5. Fermez le couvercle métallique du récipient pour éteindre le carburant. Ne soufflez pas dessus.
6. Il n'est pas permis d'ajouter du nouveau carburant avant que le carburant en combustion ne soit éteint et refroidi.
7. N'oubliez pas de nettoyer le plateau alimentaire et le réservoir à carburant après chaque utilisation.
8. Ne pas nettoyer avec des solvants corrosifs tels que des acides forts et des alcalis.
9. Veuillez porter des gants lors de la manipulation du produit.
10. N'utilisez pas cet appareil à d'autres fins que celles indiquées.
11. Avant la première utilisation, veuillez nettoyer le produit.
12. Le produit ne peut pas être brûlé à sec.









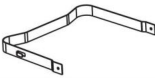

AVERTISSEMENT : Cet appareil n'est pas destiné à être utilisé par des jeunes ou des personnes handicapées.

personnes à moins d'être supervisées par une personne responsable pour s'assurer qu'elles peuvent utiliser l'appareil en toute sécurité. Les jeunes enfants doivent être surveillés pour s'assurer qu'ils ne jouent pas avec le produit. Les animaux domestiques doivent rester à l'écart du produit.

## COMPOSANTS DU PRODUIT

Pour plus d'informations sur les pièces répertoriées ci-dessous, veuillez vous référer à la Schéma d'assemblage de ce manuel. Déballez et séparez toutes les pièces dans un espace de travail clair zone.

NO.	Part List	Qty
1		X1
2		X2
3		X1
4		X1
5		X1

NO.	Part List	Qty
6		X1
7		X2
8		X1
9		X5
10		X5

### NOTE:

1. Pour faciliter l'installation, nous vous offrirons un tournevis en cadeau.
2. La quantité de pièces indiquée dans le manuel correspond à l'utilisation réelle et à la quantité non utilisée.

les pièces sont des pièces de rechange.

3. Chaque ensemble de produits utilise des pièces et des méthodes d'assemblage cohérentes.
4. Les quantités indiquées dans le tableau suivant sont la quantité de pièces requises pour assembler un ensemble de plats à réchaud rectangulaires ! Ce modèle est livré avec un ensemble de 2 pièces, un ensemble de 4 pièces et un ensemble de 6 pièces. La quantité de pièces dans les différents ensembles est correspondant également aux multiples du nombre dans le tableau. Seuls les L'ensemble de 2 pièces comprend quatre autres assiettes 1/2.

# ASSEMBLER

1

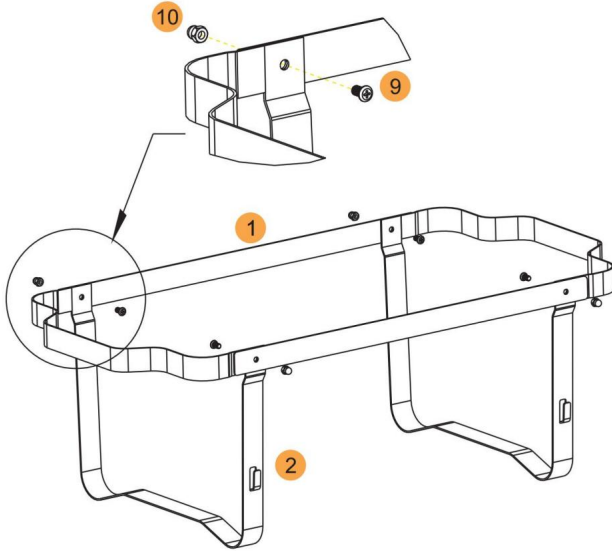
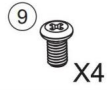
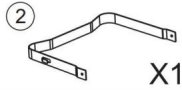

2

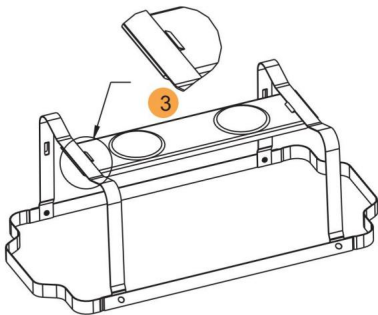
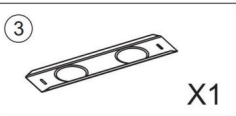

3

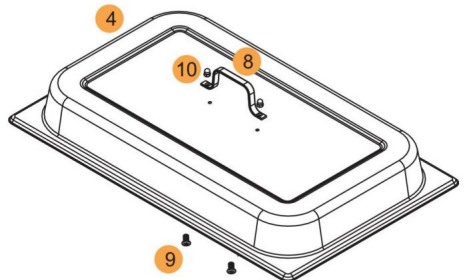
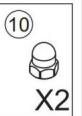
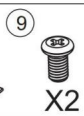
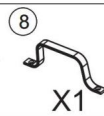
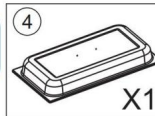

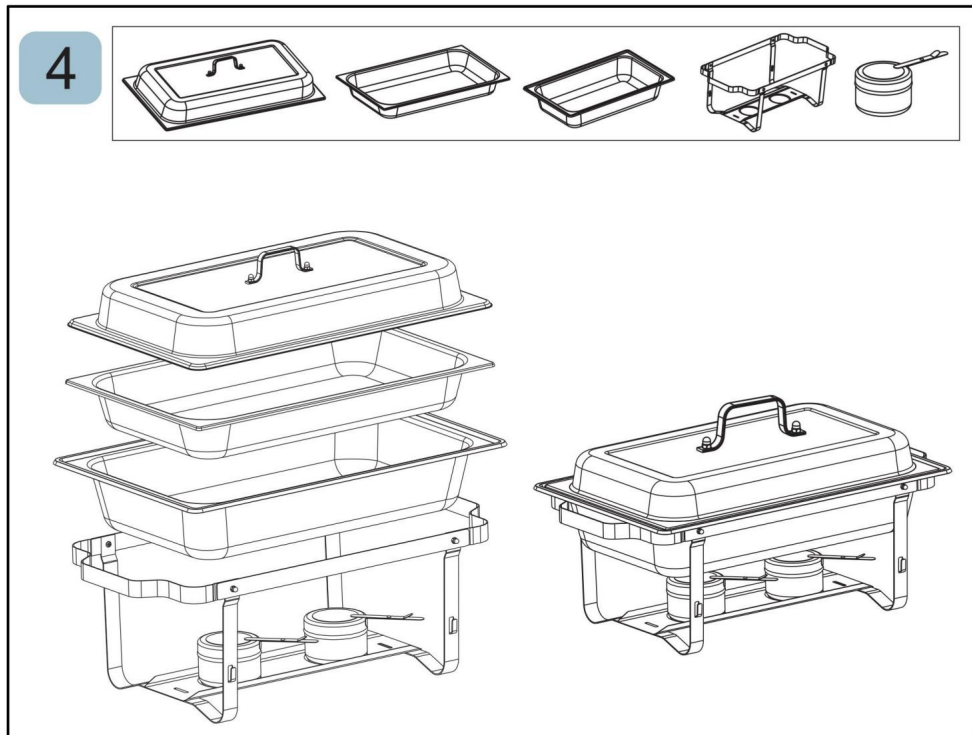

## MODE D'EMPLOI

Avant d'utiliser l'appareil pour la première fois : Retirez les étiquettes promotionnelles et l'emballage. matériaux et vérifiez que les plaques de cuisson sont propres et exemptes de poussière. Si nécessaire, essuyez-les avec un chiffon humide. Étalez-les avec un torchon absorbant et essuyez tout excès d'huile.

1. Sortez tous les composants de la boîte et déballez-les.
2. Placez le cadre sur une surface ferme (voir le schéma pour les pièces incluses).
3. Placez soigneusement le support de carburant au centre de la base.
4. Placez le bac à eau dans le cadre et remplissez-le d'eau (remplissez-le d'eau chaude pour une cuisson plus rapide). chauffage).
5. Retirez le couvercle du réservoir à combustible et allumez le combustible pour chauffer l'eau (la vapeur de l'eau chauffée gardera les aliments au chaud).
6. Placez les aliments dans le bac à aliments et placez ce bac dans le bac à eau. Le bac à aliments être suspendu au-dessus de l'eau. Ensuite, placez le couvercle sur le bac à nourriture.
7. Remettez le couvercle sur le réservoir de carburant pour éteindre le carburant en feu. **NE PAS**

SOUFFLE-LE.

NOTE:

1. Utilisez toujours un tampon anti-brûlure lorsque vous touchez le réservoir de carburant. Carburant, réservoir de carburant et son couvercle peut devenir extrêmement chaud.
2. Pour une efficacité de chauffage optimale, veuillez garder le couvercle fermé pendant le chauffage et vérifiez périodiquement le niveau d'eau, car l'eau chaude s'évaporera en vapeur.

## NETTOYAGE ENTRETIEN STOCKAGE

1. Le cadre et le couvercle peuvent être nettoyés avec de l'eau chaude savonneuse.

N'utilisez jamais de matériaux abrasifs ou de tampons à récurer. Essayez soigneusement le savon doux au lieu d'immerger le cadre dans l'eau. Si nécessaire, vous pouvez le polir avec un nettoyant pour acier inoxydable ou un nettoyant pour vitres sans ammoniac.

2. Pièces pouvant être nettoyées dans un lave-vaisselle commercial : bac à aliments et eau

Poêle.

Fabricant : Shanghaimuxinmuyeyouxiangongsi

Adresse : Shuangchenglu 803nong11hao1602A-1609shi, baoshanqu, shanghai 200000 CN.

Importé en Australie : SIHAO PTY LTD. 1 ROKEVA STREETEASTWOOD NSW 2122 Australie

Importé aux États-Unis : Sanven Technology Ltd. Suite 250, 9166 Anaheim

Lieu, Rancho Cucamonga, CA 91730



YH CONSULTING LIMITÉE.

C/O YH Consulting Limited Bureau 147,  
Maison du Centurion, route de Londres,  
Staines-upon-Thames, Surrey, TW18 4AX

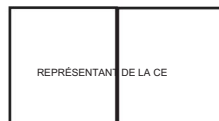

E-CrossStu GmbH

Mainzer Landstr.69,  
60329 Francfort-sur-le-Main.





# **RECHTECKIGER CHAFING DISH**

**MODELL: HZ-433**

## RECHTECKIGER CHAFING DISH

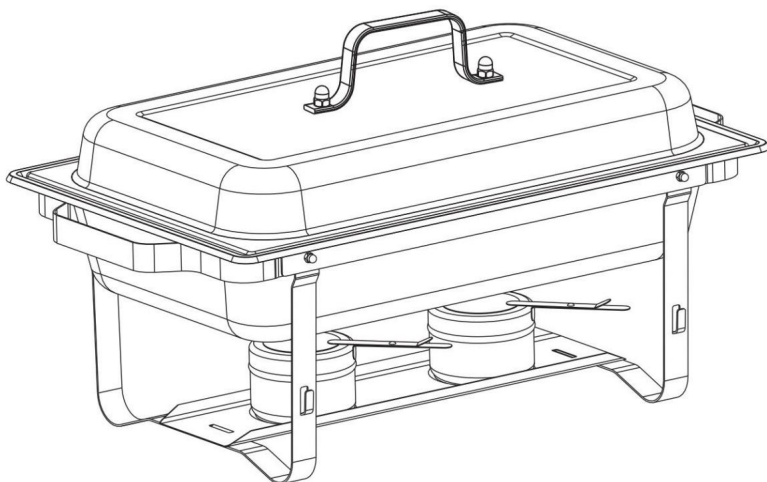
**MODELL: HZ-433**



	<p>Warnung - Um das Verletzungsrisiko zu verringern, muss der Benutzer die Anweisungen lesen</p> <p>Lesen Sie das Handbuch sorgfältig durch.</p>
	<p>Tragen Sie Schutzhandschuhe.</p>

## SICHERHEITSHINWEISE UND VORSICHTSMASSNAHMEN

Vielen Dank, dass Sie dieses Produkt verwenden. Um sicherzustellen, dass Sie das Maschine richtig, lesen Sie diese Anleitung vor der Inbetriebnahme sorgfältig durch und bewahren Sie sie auf Bitte lesen Sie die Vorsichtsmaßnahmen und Sicherheitshinweise auf dieser Seite, um Ihre sichere Verwendung zu gewährleisten. Dieses Handbuch enthält Sicherheitswarnungen und Vorsichtsmaßnahmen, Bedienung, Wartung und Reinigung. Die Warnungen und Anweisungen Die in diesem Handbuch behandelten Themen können nicht alle möglichen Bedingungen und Situationen abdecken, auftreten. Vorsicht und gesunder Menschenverstand sind bei diesem Produkt nicht vorhanden, da wir glauben, dass die Verwendungen diesen Codes entsprechen. Bevor Sie mit einer Schulung beginnen Programm oder die Durchführung anstrengender Ausdaueraktivitäten auf dem Gerät, konsultieren Sie bitte ein Arzt.

### **Bitte lesen Sie ALLE Anweisungen, bevor Sie Ihr Produkt verwenden.**

1. Kinder und Minderjährige dürfen dieses Produkt nicht verwenden.
2. Als Heizbrennstoff darf nur Festbrennstoff verwendet werden. Verwenden Sie kein Benzin, Alkohol usw.
3. Zum Entzünden des Brennstoffes verwenden Sie bitte die Zündfackel.
4. Wenn der Brennstoff brennt, muss spezielles Personal eingesetzt werden, um ihn zu überwachen. um zu verhindern, dass es angestoßen oder umgeworfen wird.
5. Schließen Sie den Metalldeckel des Behälters, um den Brennstoff zu löschen. Blasen Sie ihn nicht aus.
6. Es ist nicht erlaubt, neuen Brennstoff nachzufüllen, bevor der brennende Brennstoff erloschen ist und gekühlt.
7. Denken Sie daran, das Futtertablett und den Brennstoffbehälter nach jedem Gebrauch zu reinigen.
8. Nicht mit ätzenden Lösungsmitteln wie starken Säuren und Laugen reinigen
9. Bitte tragen Sie beim Umgang mit dem Produkt Handschuhe.
10. Verwenden Sie dieses Gerät nicht für andere als die angegebenen Zwecke.
11. Bitte reinigen Sie das Produkt vor dem ersten Gebrauch.
12. Das Produkt kann nicht trocken verbrannt werden









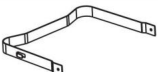

**WARNUNG:** Dieses Gerät ist nicht für den Gebrauch durch junge oder gebrechliche Personen, die nicht von einer verantwortlichen Person beaufsichtigt werden, um sicherzustellen, dass sie Benutzen Sie das Gerät sicher. Kleine Kinder sollten beaufsichtigt werden, um sicherzustellen, dass sie nicht mit dem Produkt spielen. Haustiere sollten sich vom Produkt.

## PRODUKTKOMPONENTEN

Weitere Informationen zu den unten aufgeführten Teilen finden Sie in der

Montageplan dieser Anleitung. Alle Teile in einer übersichtlichen Arbeitsumgebung auspacken und trennen Bereich.

NO.	Part List	Qty
1		X1
2		X2
3		X1
4		X1
5		X1

NO.	Part List	Qty
6		X1
7		X2
8		X1
9		X5
10		X5

### NOTIZ:

1. Damit Sie die Installation einfacher gestalten können, schenken wir Ihnen einen Schraubendreher.
2. Die im Handbuch angegebene Anzahl von Teilen entspricht der tatsächlichen Nutzung und den unbenutzten Teile sind Ersatzteile.
3. Jeder Produktsatz verwendet einheitliche Teile und Montagemethoden.
4. Die in der folgenden Tabelle angegebenen Mengen sind die benötigten Teilmengen zum Zusammenbau eines Satzes rechteckiger Chafing Dishes! Dieses Modell hat ein 2-teiliges Set, ein 4-teiliges Set und ein 6-teiliges Set in der Verpackung. Die Anzahl der Teile in den verschiedenen Sets beträgt auch entsprechend den Vielfachen der Zahl in der Tabelle. Nur die Das 2-teilige Set beinhaltet vier weitere 1/2 Speiseteller.

## MONTIEREN

1

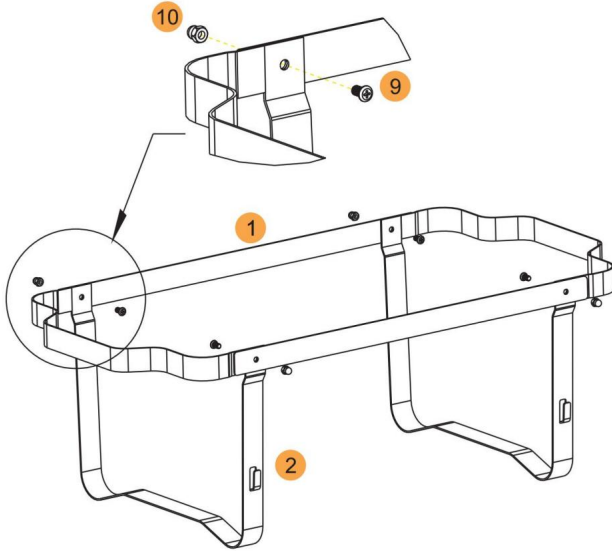
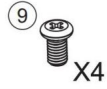
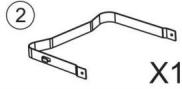

2

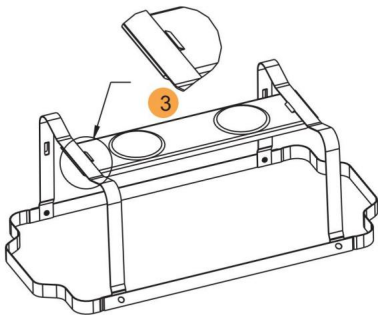

3

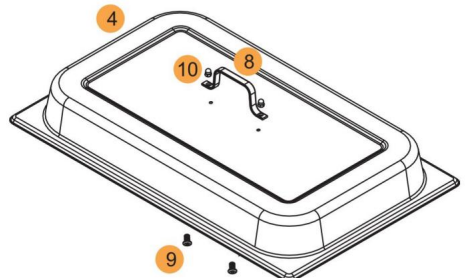
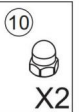
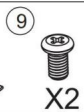
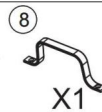
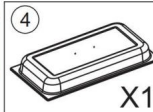

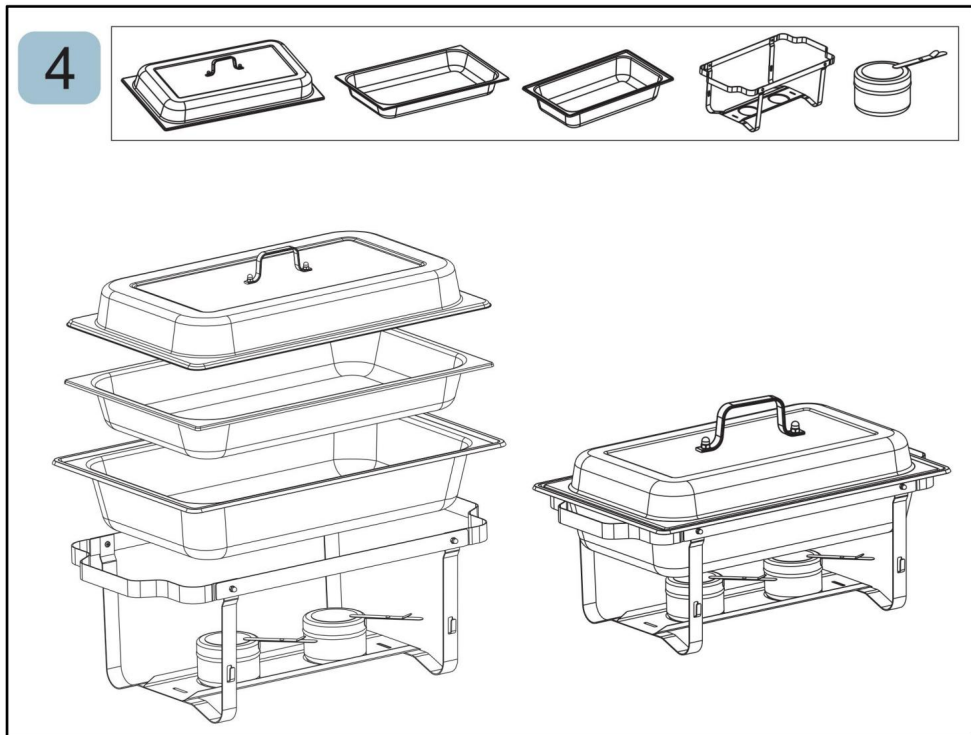

## BEDIENUNGSANLEITUNG

Vor dem ersten Gebrauch des Gerätes: Werbe- und Verpackungsmaterial abziehen

Materialien und prüfen Sie, ob die Kochplatten sauber und staubfrei sind. Wischen Sie sie bei Bedarf mit einem feuchten Tuch ab. Mit einem saugfähigen Küchentuch abdecken und wischen Sie überschüssiges Öl ab.

1. Alle Komponenten aus der Verpackung nehmen und auspacken.
2. Stellen Sie den Rahmen auf eine feste Unterlage (siehe Abbildung für mitgelieferte Teile).
3. Platzieren Sie den Brennstoffbehälter vorsichtig in der Mitte der Basis.
4. Setzen Sie die Wasserwanne in den Rahmen und füllen Sie sie mit Wasser (füllen Sie heißes Wasser ein, um Heizung).
5. Entfernen Sie die Abdeckung vom Brennstoffbehälter und zünden Sie den Brennstoff an, um das Wasser zu erhitzen (Dampf aus dem erhitzten Wasser hält das Essen warm).
6. Legen Sie die Lebensmittel in die Lebensmittelpfanne und stellen Sie diese Pfanne in die Wasserpfanne. Die Lebensmittelpfanne wird über dem Wasser aufgehängt werden. Legen Sie dann den Deckel über die Speisepfanne.
7. Setzen Sie die Abdeckung wieder auf den Brennstoffbehälter, um den brennenden Brennstoff zu löschen.

BLAS ES AUS.

**NOTIZ:**

1. Benutzen Sie beim Berühren des Brennstoffbehälters immer eine brühsichere Unterlage. Brennstoff, Brennstoffbehälter und seine Abdeckung kann extrem heiß werden.

2. Für eine optimale Heizleistung halten Sie bitte den Deckel beim Erhitzen geschlossen.

Überprüfen Sie regelmäßig den Wasserstand, da das heiße Wasser zu Dampf verdampft.

## REINIGUNG WARTUNG LAGERUNG

1. Rahmen und Abdeckung können mit warmem Seifenwasser gereinigt werden.

Verwenden Sie niemals Scheuermittel oder Scheuerschwämme. Wischen Sie die milde Seife gründlich ab anstatt den Rahmen in Wasser zu tauchen. Bei Bedarf können Sie ihn mit

Edelstahlreiniger oder Glasreiniger ohne Ammoniak.

2. Teile, die in einer gewerblichen Spülmaschine gereinigt werden können: Lebensmittelbehälter und Wasser Pfanne.

**Hersteller:** Shanghaimuxinmuyeyouxiangongsi

**Adresse:** Shuangchenglu 803nong11hao1602A-1609shi, baoshanqu, Shanghai 200000 CN.

**Nach AUS importiert:** SIHAO PTY LTD. 1 ROKEVA STREETEASTWOOD NSW 2122 Australien

**Importiert in die USA:** Sanven Technology Ltd. Suite 250, 9166 Anaheim Ort, Rancho Cucamonga, CA 91730



YH CONSULTING LIMITED.

C/O YH Consulting Limited Office 147,  
Centurion House, London Road,  
Staines-upon-Thames, Surrey, TW18 4AX

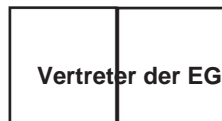

E-CrossStu GmbH

Mainzer Landstr.69,  
60329 Frankfurt am Main.





# **SCALDAVIVANDE RETTANGOLARE**

**MODELLO: HZ-433**

## SCALDAVIVANDE RETTANGOLARE

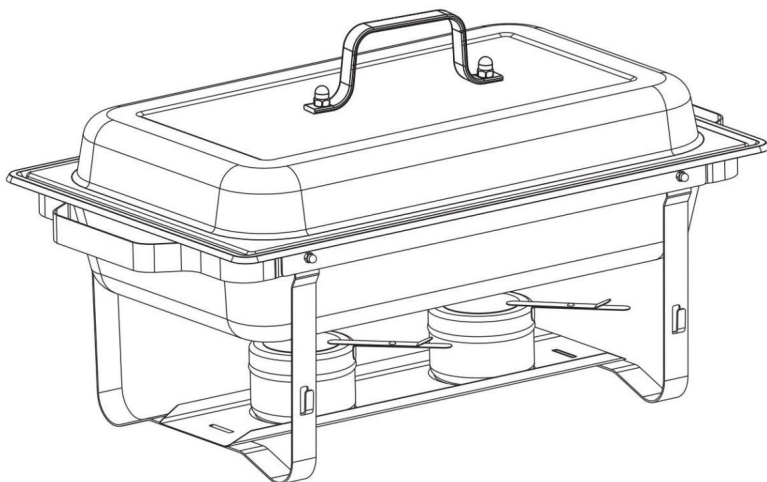
**MODELLO: HZ-433**



	Attenzione: per ridurre il rischio di lesioni, l'utente deve leggere le istruzioni manuale con attenzione.
	Indossare guanti protettivi.

## AVVERTENZE E PRECAUZIONI DI SICUREZZA

Grazie per aver utilizzato questo prodotto. Per assicurarti di poter utilizzare il macchina correttamente, leggere attentamente queste istruzioni prima dell'uso e conservarle correttamente per riferimento futuro. Si prega di leggere le precauzioni e le norme di sicurezza su questo pagina per garantire un utilizzo sicuro. Questo manuale descriverà le avvertenze di sicurezza e precauzioni, funzionamento, manutenzione e pulizia. Le avvertenze e le istruzioni esaminati in questo manuale non possono coprire tutte le possibili condizioni e situazioni che può verificarsi. Attenzione e buon senso non sono incorporati in questo prodotto, poiché credere che gli usi saranno conformi a questi codici. Prima di iniziare una formazione programma o se si esegue un'attività di resistenza intensa sul dispositivo, consultare un dottore.

### **Si prega di leggere TUTTE le istruzioni prima di utilizzare il prodotto.**

1. Questo prodotto non può essere utilizzato da bambini e minorenni.
2. Come combustibile per il riscaldamento può essere utilizzato solo combustibile solido. Non utilizzare benzina, alcol, ecc.
3. Utilizzare la torcia di accensione per accendere il carburante.
4. Quando il combustibile brucia, personale speciale deve essere incaricato di sorvegliarlo per impedire che venga colpito o rovesciato.
5. Chiudere il coperchio metallico del contenitore per spegnere il carburante. Non soffiare via.
6. Non è consentito aggiungere nuovo combustibile prima che quello in combustione sia spento e raffreddato.
7. Ricordarsi di pulire il vassoio del cibo e il contenitore del carburante dopo ogni utilizzo.
8. Non pulire con solventi corrosivi come acidi forti e alcali
9. Indossare guanti quando si maneggia il prodotto.
10. Non utilizzare l'unità per scopi diversi da quelli indicati.
11. Prima del primo utilizzo, pulire il prodotto.
12. Il prodotto non può essere bruciato a secco









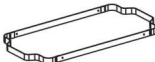
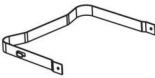

**ATTENZIONE:** Questo apparecchio non è destinato all'uso da parte di bambini o infermi. persone a meno che non siano supervisionate da una persona responsabile che assicuri che possano utilizzare l'apparecchio in modo sicuro. I bambini piccoli devono essere sorvegliati per garantire che non giochino con il prodotto. Gli animali domestici devono stare lontani dal prodotto.

## COMPONENTI DEL PRODOTTO

Per ulteriori informazioni sulle parti elencate di seguito, fare riferimento al

Schema di montaggio di questo manuale. Disimballare e separare tutte le parti in un ambiente di lavoro chiaro. zona.

NO.	Part List	Qty
1		X1
2		X2
3		X1
4		X1
5		X1

NO.	Part List	Qty
6		X1
7		X2
8		X1
9		X5
10		X5

### NOTA:

- Per facilitare l'installazione, regaleremo un cacciavite.
- La quantità di parti mostrata nel manuale è l'uso effettivo e non utilizzato  
le parti sono pezzi di ricambio.
- Ogni set di prodotti utilizza parti e metodi di assemblaggio coerenti.
- Le quantità indicate nella tabella seguente sono le quantità di parti necessarie per assemblare un set di scaldavivande rettangolari! Questo modello ha un set da 2 pezzi, un set da 4 pezzi, un set da 6 pezzi di imballaggio. La quantità di parti in set diversi è corrispondenti anche ai multipli del numero in tabella. Solo il  
Il set da 2 pezzi contiene altri quattro piatti da 1/2.

## ASSEMBLARE

1

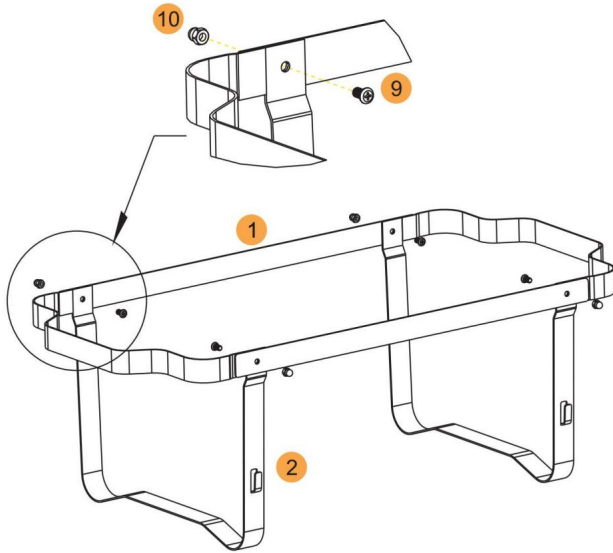
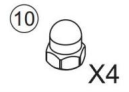
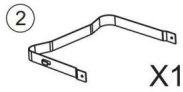

2

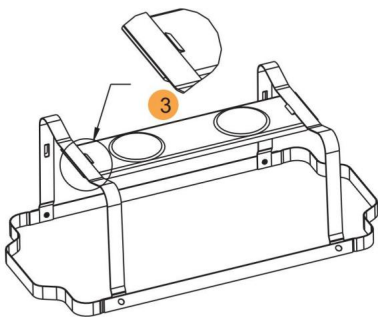
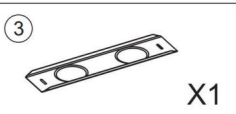

3

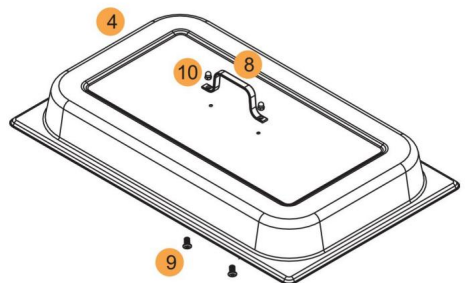
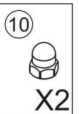
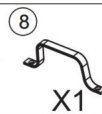
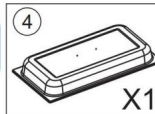

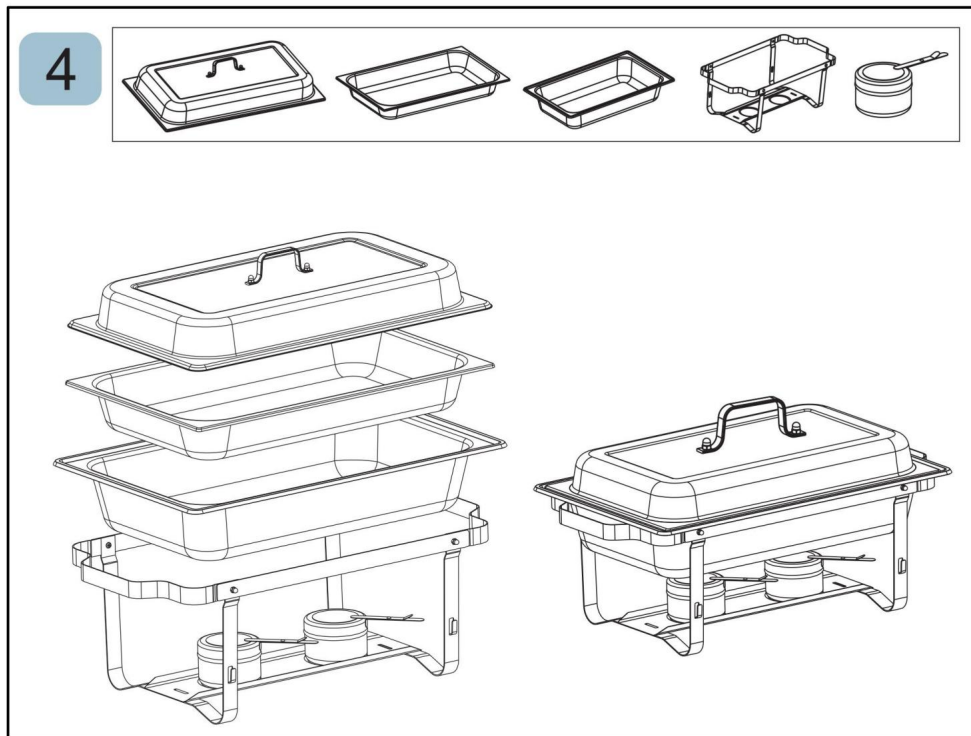

## ISTRUZIONI PER L'USO

Prima di utilizzare l'apparecchio per la prima volta: Staccare la pellicola promozionale e la confezione materiali e controllare che le piastre di cottura siano pulite e prive di polvere. Se necessario, passarle con un panno umido. Stendere con un panno assorbente da cucina e asciugare l'olio in eccesso.

1. Estrarre tutti i componenti dalla scatola e scartarli.
2. Posizionare il telaio su una superficie solida (vedere lo schema per le parti incluse).
3. Posizionare con attenzione il contenitore del carburante al centro della base.
4. Inserire la vaschetta dell'acqua nel telaio e riempirla con acqua (per una cottura più veloce, riempire con acqua calda).  
riscaldamento).
5. Rimuovere il coperchio dal contenitore del carburante e accendere il carburante per riscaldare l'acqua (il vapore dell'acqua calda manterrà il cibo caldo).
6. Mettere il cibo nella vaschetta per il cibo e posizionare questa vaschetta nella vaschetta per l'acqua. La vaschetta per il cibo essere sospeso sopra l'acqua. Quindi, posizionare il coperchio sulla teglia del cibo.
7. Riposizionare il coperchio sul contenitore del carburante per spegnere il carburante in fiamme. **NON**

SOFFIATELO.

**NOTA:**

1. Utilizzare sempre una spugnetta antiscottatura quando si tocca il contenitore del carburante. Carburante, contenitore del carburante e la sua copertura può diventare estremamente calda.
2. Per la migliore efficienza di riscaldamento, tenere il coperchio chiuso durante il riscaldamento e controllare periodicamente il livello dell'acqua, poiché l'acqua calda evapora trasformandosi in vapore.

## PULIZIA MANUTENZIONE CONSERVAZIONE

1. Il telaio e la copertura possono essere puliti con acqua calda e sapone.

Non usare mai materiali abrasivi o pagliette. Pulisci accuratamente il sapone delicato

invece di immergere la cornice in acqua. Se necessario, puoi lucidarla con

detergente per acciaio inossidabile o detergente per vetri senza ammoniac.

2. Parti che possono essere lavate in una lavastoviglie commerciale: contenitore per il cibo e contenitore per l'acqua

Padella.

**Produttore:** Shanghaimuxinmuyeyouxiangongsi

**Indirizzo:** Shuangchenglu 803nong11hao1602A-1609shi, baoshanqu, shanghai 200000 CN.

**Importato in AUS:** SIHAO PTY LTD. 1 ROKEVA STREETEASTWOOD

Nuovo Galles del Sud 2122 Australia

**Importato negli USA:** Sanven Technology Ltd. Suite 250, 9166 Anaheim

Luogo, Rancho Cucamonga, CA 91730



CONSULENZA YH LIMITATA.

C/O YH Consulting Limited Ufficio 147,  
Casa del centurione, London Road,  
Staines-upon-Thames, Surrey, TW18 4AX

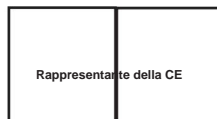

E-CrossStu GmbH

Mainzer Landstr.69,  
60329 Francoforte sul Meno.





# PLATO DE CALENTAMIENTO RECTANGULAR

MODELO: HZ-433

PLATO DE CALENTAMIENTO RECTANGULAR

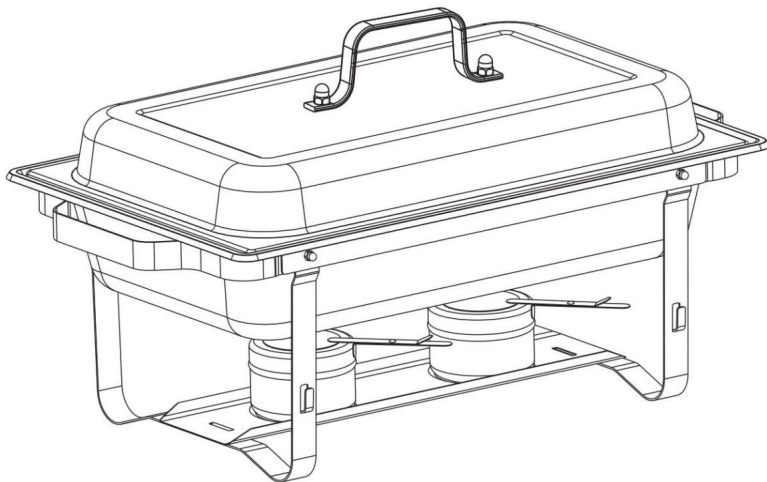
MODELO: HZ-433



	<p>Advertencia: Para reducir el riesgo de lesiones, el usuario debe leer las instrucciones.</p> <p>Lea el manual con cuidado.</p>
	<p>Utilice guantes protectores.</p>

## ADVERTENCIAS Y PRECAUCIONES DE SEGURIDAD

Gracias por utilizar este producto. Para garantizar que pueda utilizarlo máquina correctamente, lea atentamente estas instrucciones antes de utilizarla y consérvelas correctamente para futuras referencias. Lea las precauciones y normas de seguridad de este documento. página para garantizar un uso seguro. Este manual describirá las advertencias de seguridad y precauciones, funcionamiento, mantenimiento y limpieza. Las advertencias e instrucciones Las condiciones y situaciones revisadas en este manual no pueden cubrir todas las posibles condiciones y situaciones que Puede ocurrir. La precaución y el sentido común no están incorporados en este producto, ya que Creemos que los usos cumplirán con estos códigos. Antes de comenzar una capacitación programa o realizar una actividad de resistencia extenuante en el dispositivo, consulte Un médico.

### Lea TODAS las instrucciones antes de usar su producto.

1. Los niños y menores de edad no pueden utilizar este producto.
2. Solo se pueden utilizar combustibles sólidos como combustible para calefacción. No utilice gasolina, alcohol, etc.
3. Utilice el soplete de encendido para encender el combustible.
4. Cuando el combustible esté en llamas, se asignará personal especial para vigilarlo. evitar que sea golpeado o caído.
5. Cierre la tapa metálica del recipiente para apagar el combustible. No lo sople.
6. No está permitido agregar combustible nuevo antes de que el combustible en llamas se apague y enfriado.
7. Recuerde limpiar la bandeja de alimentos y el contenedor de combustible después de cada uso.
8. No limpie con disolventes corrosivos como ácidos fuertes y álcalis.
9. Utilice guantes al manipular el producto.
10. No utilice esta unidad para ningún otro fin que el uso indicado.
11. Antes del primer uso, limpie el producto.
12. El producto no se puede quemar en seco.



ADVERTENCIA: Este aparato no está diseñado para ser utilizado por personas jóvenes o enfermas.

personas a menos que estén supervisadas por una persona responsable para garantizar que puedan

Utilice el aparato de forma segura. Los niños pequeños deben estar supervisados para garantizar

que no jueguen con el producto. Las mascotas deben mantenerse alejadas del producto.





producto.



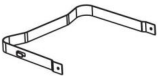

## COMPONENTES DEL PRODUCTO

Para obtener información adicional sobre las piezas que se enumeran a continuación, consulte la

Diagrama de montaje de este manual. Desembale y separe todas las piezas en un lugar de trabajo limpio.

área.

NO.	Part List	Qty
1		X1
2		X2
3		X1
4		X1
5		X1

NO.	Part List	Qty
6		X1
7		X2
8		X1
9		X5
10		X5

### NOTA:

1. Para facilitar la instalación, regalaremos un destornillador.
2. La cantidad de piezas que se muestra en el manual es la cantidad real de uso y la cantidad no utilizada.

Las piezas son piezas de repuesto.

3. Cada conjunto de productos utiliza piezas y métodos de ensamblaje consistentes.

4. Las cantidades que se muestran en la siguiente tabla son las cantidades de piezas necesarias.

¡Para montar un juego de calentaplatos rectangular! Este modelo tiene un juego de 2 piezas, un juego de 4 piezas y un juego de 6 piezas. La cantidad de piezas en los diferentes juegos es también corresponde a los múltiplos del número de la tabla. Solo el

El juego de 2 piezas tiene cuatro platos de comida más de 1/2.

# ARMAR

1

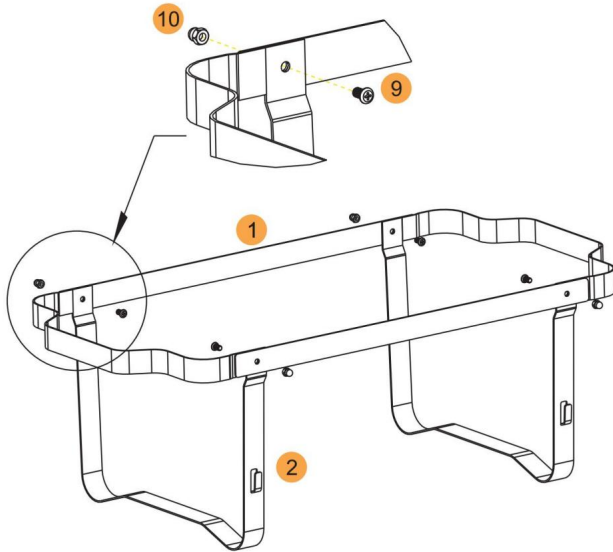
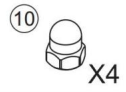
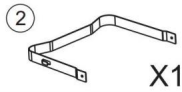

2

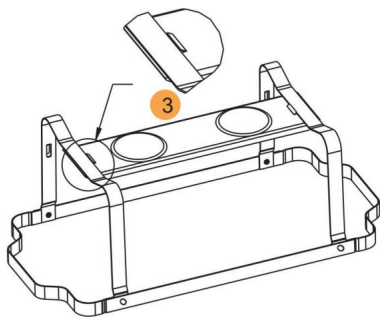
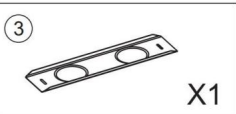

3

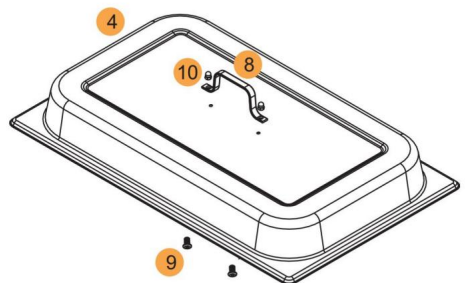
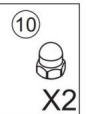
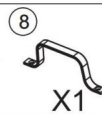
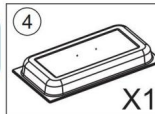

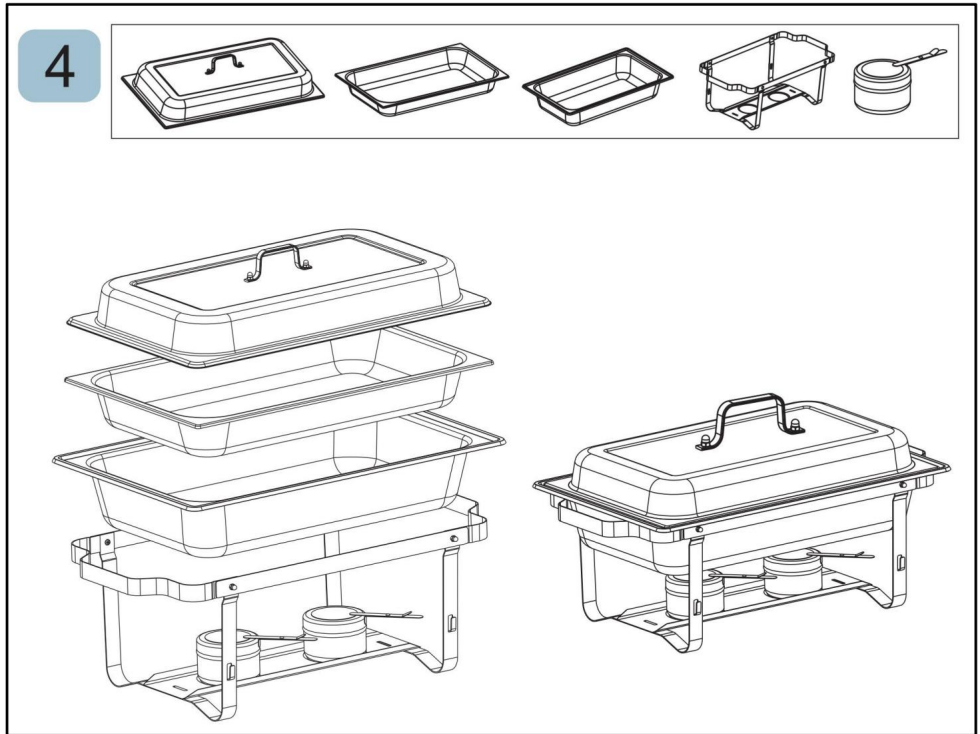

## INSTRUCCIONES DE USO

Antes de utilizar el aparato por primera vez: Retire el embalaje y los materiales promocionales.

materiales y comprobar que las placas de cocción estén limpias y sin polvo. Si es necesario, límpielas con un paño húmedo. Extienda encima un paño de cocina absorbente.

y limpie el exceso de aceite.

1. Saque todos los componentes de la caja y desenvuélvalos.
2. Coloque el marco sobre una superficie firme (consulte el diagrama para ver las piezas incluidas).
3. Coloque el soporte de combustible en el centro de la base con cuidado.
4. Coloque la bandeja de agua en el marco y llénela con agua (llene con agua caliente para que se llene más rápido). calefacción).
5. Retire la tapa del depósito de combustible y encienda el combustible para calentar el agua. (el vapor del agua caliente mantendrá la comida caliente).
6. Coloque los alimentos en la bandeja de alimentos y coloque esta bandeja dentro de la bandeja de agua. La bandeja de alimentos se Colóquelo sobre el agua y luego cubra el recipiente con la tapa.
7. Vuelva a colocar la tapa sobre el depósito de combustible para apagar el combustible en llamas. NO

Apágalo.

NOTA:

1. Utilice siempre una almohadilla antiescaldaduras al tocar el depósito de combustible. Combustible, depósito de combustible y su cubierta puede calentarse mucho.

2. Para lograr la mejor eficiencia de calentamiento, mantenga la tapa cerrada mientras caliente y

Revise periódicamente el nivel del agua, ya que el agua caliente se evaporará y se convertirá en vapor.

## LIMPIEZA MANTENIMIENTO ALMACENAMIENTO

1. El marco y la cubierta se pueden limpiar con agua tibia y jabón.

Nunca utilice materiales abrasivos ni estropajos. Limpie bien el jabón suave.

En lugar de sumergir el marco en agua, si es necesario, puedes pulirlo con

Limpiador de acero inoxidable o limpiacristales sin amoníaco.

2. Piezas que se pueden limpiar en un lavavajillas comercial: Bandeja de alimentos y recipiente de agua

Cacerola.

Fabricante: Shanghaimuxinmuyeyouxiangongsi

Dirección: Shuangchenglu 803nong11hao1602A-1609shi, baoshanqu, shanghai 200000 CN.

Importado a Australia: SIHAO PTY LTD. 1 ROKEVA STREETEASTWOOD

Nueva Gales del Sur 2122 Australia

Importado a EE. UU.: Sanven Technology Ltd. Suite 250, 9166 Anaheim

Lugar, Rancho Cucamonga, CA 91730

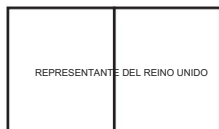

YH CONSULTING LIMITADA.

C/O YH Consulting Limited Oficina 147,  
Casa Centurión, London Road,  
Staines-upon-Thames, Surrey, TW18 4AX

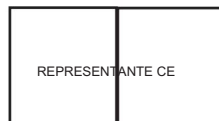

E-CrossStu GmbH

Mainzer Landstr.69,  
60329 Fráncfort del Meno.





# NACZYNIĘ DO PODGRZEWANIA PROSTOKĄTNE

MODEL: HZ-433

NACZYNIĘ DO PODGRZEWANIA PROSTOKĄTNE

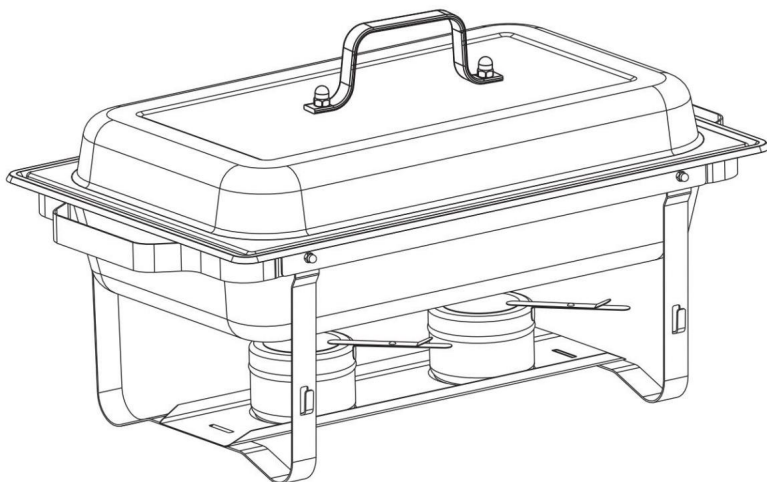
MODEL: HZ-433



	Ostrzeżenie – aby zmniejszyć ryzyko obrażeń, użytkownik musi przeczytać instrukcję instrukcję uważnie.
	Założ rękawice ochronne.

## OSTRZEŻENIA I ŚRODKI OSTROŻNOŚCI

Dziękujemy za korzystanie z tego produktu. Aby mieć pewność, że możesz go obsługiwać, przed przystąpieniem do użytkowania maszyny należy uważnie przeczytać niniejszą instrukcję i zachować ją właściwie do wykorzystania w przyszłości. Przeczytaj środki ostrożności i zasady bezpieczeństwa na tej stronie strona, aby zapewnić bezpieczne użytkowanie. W tej instrukcji przedstawiono ostrzeżenia dotyczące bezpieczeństwa i środki ostrożności, obsługa, konserwacja i czyszczenie. Ostrzeżenia i instrukcje omówione w niniejszym podręczniku nie mogą obejmować wszystkich możliwych warunków i sytuacji, może wystąpić. Ostrożność i zdrowy rozsądek nie są wbudowane w ten produkt, ponieważ wierzę, że użytkownicy będą przestrzegać tych kodów. Przed rozpoczęciem szkolenia programu lub podejmowania intensywnej aktywności wytrzymałościowej na urządzeniu, należy skonsultować się z lekarzem.

### Przed użyciem produktu należy przeczytać WSZYSTKIE instrukcje.

1. Dzieci i osoby niepełnoletnie nie mogą używać tego produktu.
2. Jako paliwo grzewcze można stosować wyłącznie paliwo stałe. Nie należy używać benzyny, alkoholu itp.
3. Do zapalenia paliwa należy użyć palnika zapłonowego.
4. W czasie spalania paliwa należy wyznaczyć specjalny personel, który będzie czuwał nad jego bezpieczeństwem. Zapobiec uderzeniu lub przewróceniu.
5. Zamknij metalową pokrywę pojemnika, aby ugasić paliwo. Nie wydmuchuj go.
6. Nie wolno dolewać nowego paliwa przed zgaszeniem palącego się paliwa. schłodzone.
7. Pamiętaj o czyszczeniu tacki na żywność i pojemnika na paliwo po każdym użyciu.
8. Nie czyścić rozpuszczalnikami żrącymi, takimi jak silne kwasy i zasady.
9. Podczas obchodzenia się z produktem należy używać rękawiczek.
10. Nie należy stosować tego urządzenia do celów innych niż wskazane.
11. Przed pierwszym użyciem należy wyczyścić produkt.
12. Produktu nie można spalać na sucho.









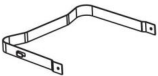

**OSTRZEŻENIE:** Urządzenie nie jest przeznaczone do użytku przez osoby młode lub chore.

osób, chyba że nadzorowana jest przez osobę odpowiedzialną, aby zapewnić, że mogą używać urządzenia bezpiecznie. Małe dzieci powinny być nadzorowane, aby zapewnić że nie bawią się produktem. Zwierzęta domowe powinny trzymać się z dala od produktu.

## SKŁADNIKI PRODUKTU

Aby uzyskać dodatkowe informacje dotyczące części wymienionych poniżej, zapoznaj się z Schemat montażu tej instrukcji. Rozpakuj i rozdziel wszystkie części w sposób przejrzysty obszar.

NO.	Part List	Qty
1		X1
2		X2
3		X1
4		X1
5		X1

NO.	Part List	Qty
6		X1
7		X2
8		X1
9		X5
10		X5

### NOTATKA:

- Dla ułatwienia montażu, w prezencie otrzymasz śrubokręt.
- Ilość części podana w instrukcji dotyczy rzeczywistego zużycia i nieużywania.  
Części są częściami zamiennymi.
- Każdy zestaw produktów wykorzystuje te same części i metody montażu.
- Ilości podane w poniższej tabeli to ilość potrzebnych części do montażu zestawu prostokątnego naczynia do podgrzewania potraw! Ten model ma zestaw 2-częściowy, zestaw 4-częściowy, zestaw 6-częściowy opakowania. Ilość części w różnych zestawach wynosi również odpowiadające wielokrotnościom liczby w tabeli. Tylko

Zestaw 2-częściowy zawiera cztery dodatkowe talerze 1/2 cala na jedzenie.

## GROMADZIĆ SIĘ

1

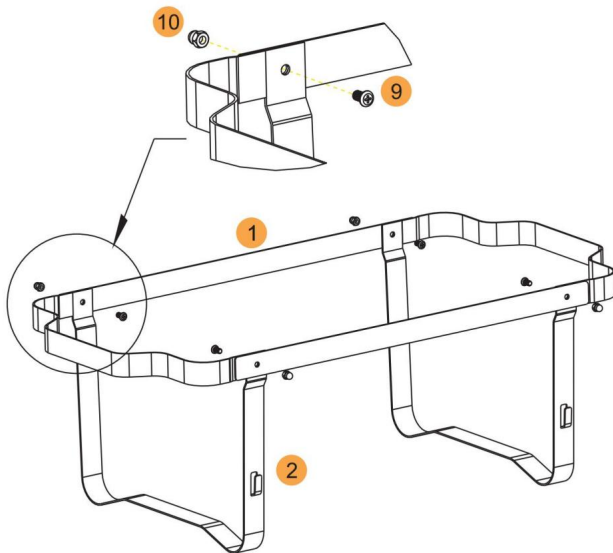
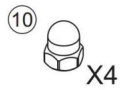
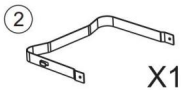

2

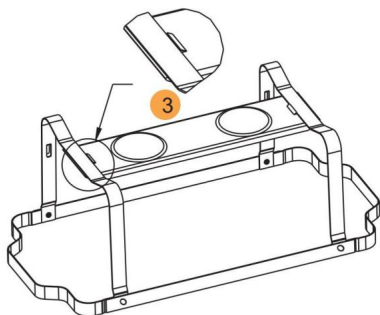

3

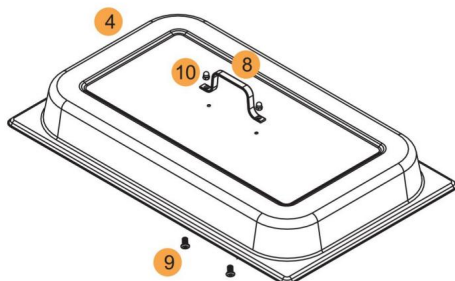
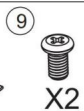
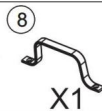
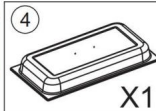

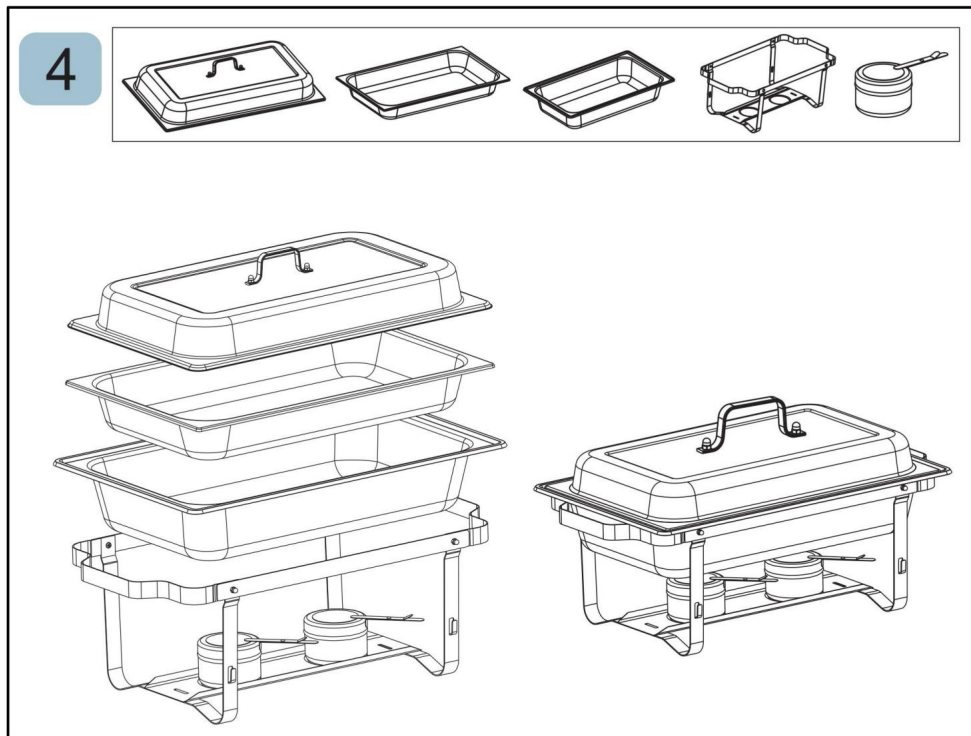

## INSTRUKCJA OBSŁUGI

Przed pierwszym użyciem urządzenia: Zdejmij folię promocyjną i opakowanie materiały i sprawdź, czy płyty kuchenne są czyste i wolne od kurzu. W razie potrzeby przetrzyj je wilgotną ściereczką. Rozłóż na nich chłonną ściereczkę kuchenną i wytrzyj nadmiar oleju.

1. Wyjmij wszystkie elementy z pudełka i rozpakuj.
2. Umieść ramę na twardej powierzchni (zobacz schemat dołączonych części).
3. Ostrożnie umieść pojemnik na paliwo na środku podstawy.
4. Umieść miskę z wodą w ramce i napełnij ją wodą (aby przyspieszyć proces, nalej gorącej wody) ogrzewanie).
5. Zdejmij pokrywę z pojemnika na paliwo i podpal paliwo, aby podgrzać wodę. (para z podgrzanej wody utrzyma jedzenie gorącym).
6. Umieść jedzenie w misce na żywność i umieść ją w misce na wodę. Misa na żywność będzie być zawieszona nad wodą. Następnie należy umieścić pokrywę na misce z jedzeniem.
7. Załóż ponownie pokrywę na pojemnik na paliwo, aby ugasić palące się paliwo — NIE

WYSYPAC TO.

NOTATKA:

1. Zawsze używaj podkładki odpornej na oparzenia, dotykając uchwyty paliwa. Paliwo, uchwyt paliwa a jego pokrywa może być bardzo gorąca.
2. Aby uzyskać najlepszą wydajność ogrzewania, podczas podgrzewania trzymaj pokrywę zamkniętą. sprawdzaj okresowo poziom wody, ponieważ gorąca woda odparowuje i zamienia się w parę.

## CZYSZCZENIE KONSERWACJA PRZECHOWYWANIE

1. Ramę i pokrywę można czyścić ciepłą wodą z mydłem.  
Nigdy nie używaj materiałów ściernych ani gąbek do szorowania. Dokładnie wytrzyj łagodne mydło zamiast zanurzać ramę w wodzie. W razie potrzeby można ją wypolerować środkiem do czyszczenia stali nierdzewnej lub szkła bez amoniaku.
2. Części, które można myć w zmywarce przemysłowej: pojemnik na żywność i wodę

Patelnia.

Producent: Shanghaimuxinmuyeyouxiangongsi

Adres: Shuangchenglu 803nong11hao1602A-1609shi, baoshanqu, szanghaj 200000 CN.

Importowane do AUS: SIHAO PTY LTD. 1 ROKEVA STREETEASTWOOD NSW 2122 Australia

Importowane do USA: Sanven Technology Ltd. Suite 250, 9166 Anaheim Miejsce, Rancho Cucamonga, CA 91730



YH CONSULTING LIMITED.

C/O YH Consulting Limited Biuro 147,  
Dom Centuriona, London Road,  
Staines-upon-Thames, Surrey, TW18 4AX

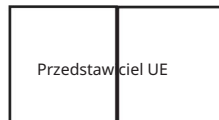

E-CrossStu GmbH

Mainzer Landstr.69,  
60329 Frankfurt nad Menem.





# **RECHTHOEKIGE CHAFING DISH**

**MODEL: HZ-433**

RECHTHOEKIGE CHAFING DISH

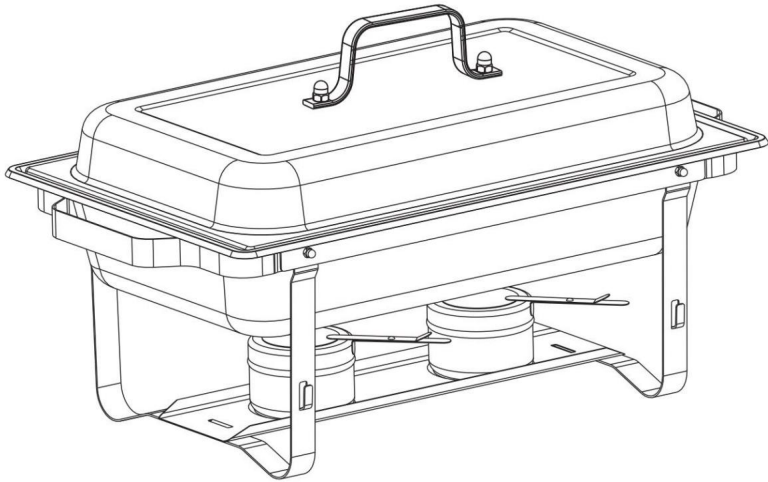
MODEL: HZ-433



	Waarschuwing - Om het risico op letsel te verminderen, moet de gebruiker de instructies lezen handleiding zorgvuldig door.
	Draag beschermende handschoenen.

## VEILIGHEIDSWAARSCHUWINGEN EN VOORZORGSMAATREGELEN

Bedankt voor het gebruiken van dit product. Om er zeker van te zijn dat u de machine correct gebruikt, lees deze instructie zorgvuldig door voordat u de machine bedient en bewaar deze voor toekomstige referentie. Lees de voorzorgsmaatregelen en veiligheidsregels op deze pagina. pagina om uw veilige gebruik te garanderen. Deze handleiding zal veiligheidswaarschuwingen en voorzorgsmaatregelen, bediening, onderhoud en reiniging. De waarschuwingen en instructies De in deze handleiding besproken situaties kunnen niet alle mogelijke omstandigheden en situaties dekken die kan optreden. Voorzichtigheid en gezond verstand zijn niet ingebouwd in dit product, aangezien wij geloven dat de gebruikers zich aan deze codes zullen houden. Voordat u met een training begint programma of het uitvoeren van zware duuractiviteiten op het apparaat, raadpleeg dan een dokter.

## Lees ALLE instructies voordat u het product gebruikt.

1. Kinderen en minderjarigen mogen dit product niet gebruiken.
2. Alleen vaste brandstof kan worden gebruikt als verwarmingsbrandstof. Gebruik geen benzine, alcohol, etc.
3. Gebruik de ontstekingsbrander om de brandstof aan te steken.
4. Wanneer de brandstof brandt, wordt er speciaal personeel aangesteld om toezicht te houden op de brandstof. voorkomen dat het wordt geraakt of omvalt.
5. Sluit het metalen deksel van de container om de brandstof te doven. Blaas het niet uit.
6. Het is niet toegestaan om nieuwe brandstof toe te voegen voordat de brandende brandstof is gedooft en afgekoeld.
7. Vergeet niet om de voedsellade en de brandstofcontainer na elk gebruik schoon te maken.
8. Maak niet schoon met bijtende oplosmiddelen zoals sterke zuren en alkaliën
9. Draag handschoenen bij het hanteren van het product.
10. Gebruik dit apparaat niet voor andere doeleinden dan waarvoor het is aangegeven.
11. Maak het product schoon voor het eerste gebruik.
12. Het product mag niet droog verbrand worden









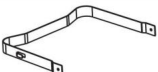

**WAARSCHUWING:** Dit apparaat is niet bedoeld voor gebruik door jonge of zwakke kinderen.

personen, tenzij ze onder toezicht staan van een verantwoordelijke persoon, om ervoor te zorgen dat ze gebruik het apparaat veilig. Jonge kinderen moeten onder toezicht staan om ervoor te zorgen dat ze niet met het product spelen. Huisdieren moeten uit de buurt van het product blijven. product.

## PRODUCTCOMPONENTEN

Voor aanvullende informatie over de hieronder vermelde onderdelen, verwijzen wij u naar de Montageschema van deze handleiding. Pak alle onderdelen uit en scheid ze in een duidelijk werkschema gebied.

NO.	Part List	Qty
1		X1
2		X2
3		X1
4		X1
5		X1

NO.	Part List	Qty
6		X1
7		X2
8		X1
9		X5
10		X5

### OPMERKING:

- Om de installatie te vergemakkelijken, ontvangt u er een schroevendraaier bij.
- De hoeveelheid onderdelen die in de handleiding wordt weergegeven, is het daadwerkelijke gebruik en de ongebruikte onderdelen zijn reserveonderdelen.
- Elke productset maakt gebruik van consistente onderdelen en assemblagemethoden.
- De hoeveelheden die in de volgende tabel worden weergegeven, zijn de benodigde hoeveelheden onderdelen voor het samenstellen van een set rechthoekige chafing dish! Dit model heeft een 2-delige set, 4-delige set, 6-delige set verpakking. De hoeveelheid onderdelen in verschillende sets is ook overeenkomend met de veelvouden van het getal in de tabel. Alleen de De set van 2 bevat vier extra 1/2-voedselborden.

# MONTEREN

1

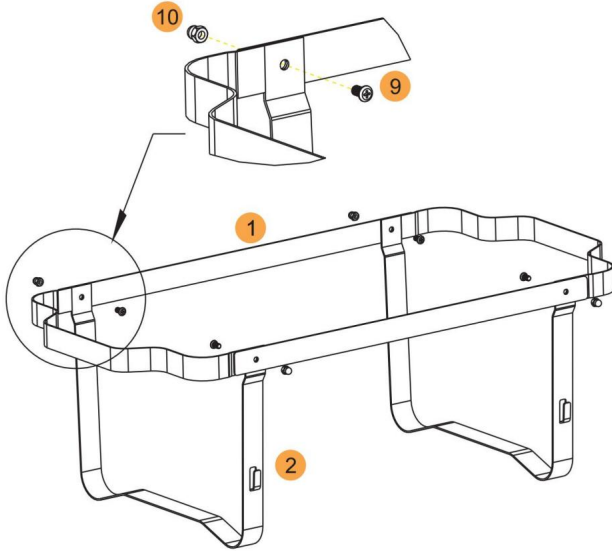
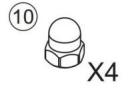
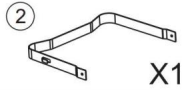

2

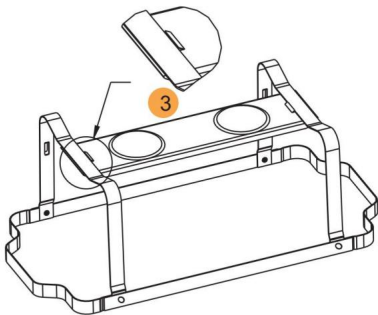
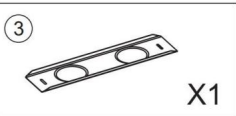

3

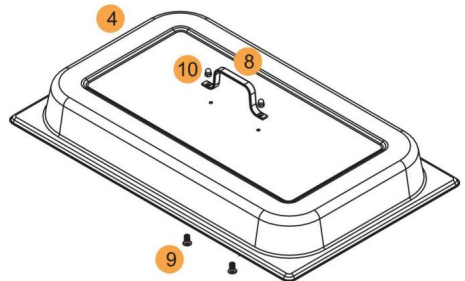
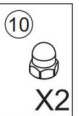
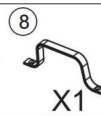
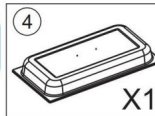

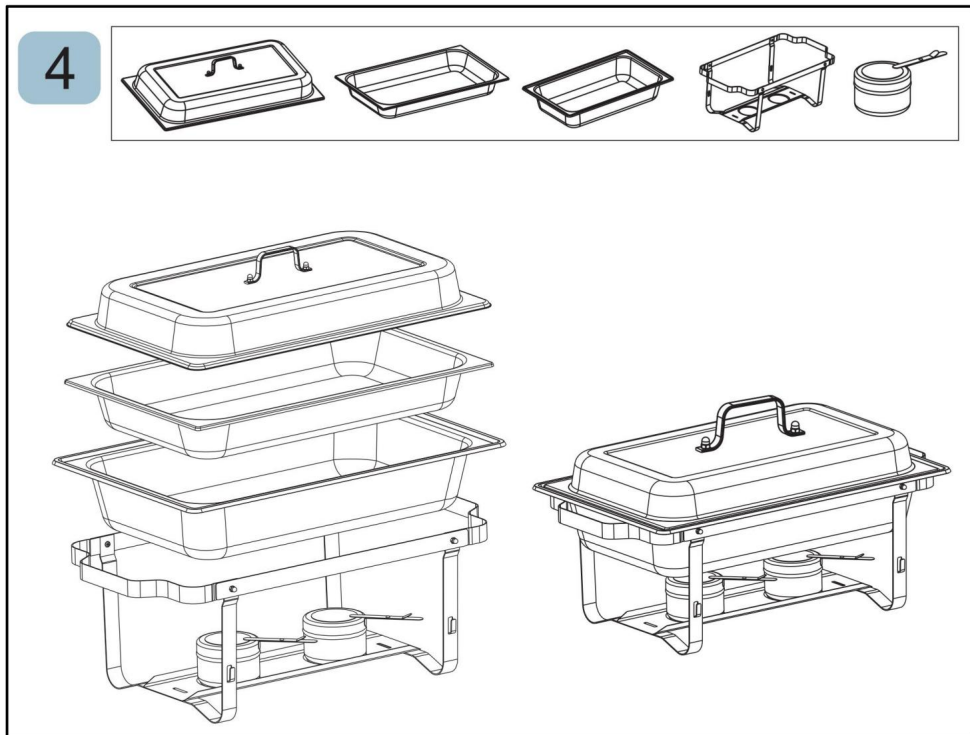

## GEBRUIKSAANWIJZING

Voordat u het apparaat voor de eerste keer gebruikt: Verwijder de reclame- en verpakkingsmaterialen en controleer of de kookplaten schoon en stofvrij zijn. Veeg ze indien nodig af met een vochtige doek.

Bestrijk ze met een absorberende theedoek

en veeg overtollige olie weg.

1. Haal alle onderdelen uit de doos en pak ze uit.
2. Plaats het frame op een stevige ondergrond (zie de tekening voor de meegeleverde onderdelen).
3. Plaats de brandstofhouder voorzichtig in het midden van de basis.
4. Plaats de waterpan in het frame en vul deze met water (vul heet water in voor snellere bereiding).  
verwarming).
5. Verwijder het deksel van de brandstofhouder en steek de brandstof aan om het water te verwarmen (de stoom van het verwarmde water houdt het eten warm).
6. Doe het eten in de voedselpan en zet deze pan in de waterpan. De voedselpan zal  
boven het water worden gehangen. Plaats vervolgens het deksel op de voedselpan.
7. Plaats het deksel terug over de brandstofhouder om de brandende brandstof te doven. NIET DOEN

BLAAS HET UIT.

OPMERKING:

1. Gebruik altijd een verbrandingsbestendige pad bij het aanraken van de brandstofhouder. Brandstof, brandstofhouder en de bekleding kan extreem heet worden.

2. Voor een optimale verwarmingsefficiëntie, houd het deksel gesloten tijdens het verwarmen en

Controleer regelmatig het waterniveau, want het hete water verdampt en verandert in stoom.

## REINIGING ONDERHOUD OPSLAG

1. Het frame en de bekleding kunnen worden gereinigd met warm water en zeep.

Gebruik nooit schurende materialen of schuursponsjes. Veeg de milde zeep grondig af

in plaats van het frame in water te dompelen. Indien nodig, kunt u het polijsten met

RVS-reiniger of glasreiniger zonder ammoniak.

2. Onderdelen die in een professionele vaatwasser gereinigd kunnen worden: Voedselpan en water

Pan.

**Fabrikant:** Shanghai muxinmuyeyouxiangongsi

**Adres:** Shuangchenglu 803nong11hao1602A-1609shi, baoshanqu, shanghai  
200000 CN.

**Geïmporteerd naar AUS:** SIHAO PTY LTD. 1 ROKEVA STREETEASTWOOD  
NSW 2122 Australië

**Geïmporteerd naar de VS:** Sanven Technology Ltd. Suite 250, 9166 Anaheim  
Plaats, Rancho Cucamonga, CA 91730



YH CONSULTING LIMITED.

C/O YH Consulting Limited Kantoor 147,

Centurionhuis, Londenweg,

Staines-upon-Thames, Surrey, TW18 4AX



E-CrossStu GmbH

Mainzer Landstr.69,

60329 Frankfurt am Main.





# **REKTANGEL SKAFFAT**

**MODELL: HZ-433**

## REKTANGEL SKAFFAT

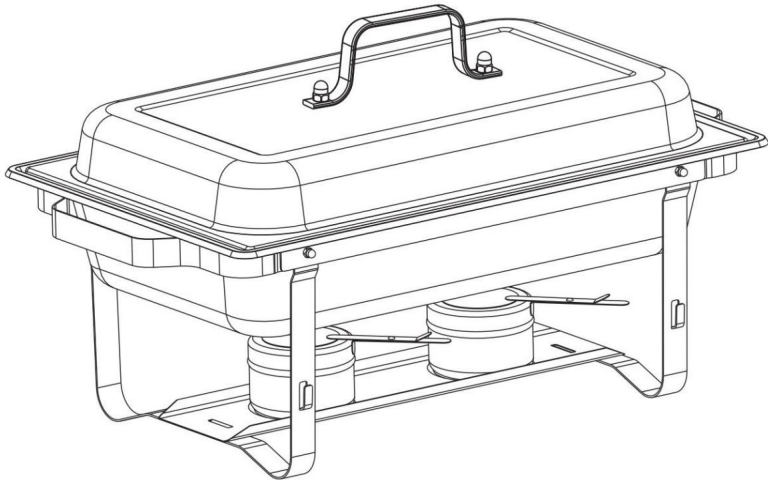
MODELL: HZ-433



	Varning - För att minska risken för skada måste användaren läsa instruktionerna handbok noggrant.
	Använd skyddshandskar.

## SÄKERHETSVARNINGAR OCH FÖRSIKTIGHETSÅTGÄRDER

Tack för att du använder den här produkten. För att vara säker på att du kan använda maskinen korrekt, läs denna instruktion noggrant före användning och behåll den korrekt för framtida referens. Läs försiktighetsåtgärder och säkerhetsföreskrifter om detta sida för att säkerställa din säker användning. Denna handbok kommer att beskriva säkerhetsvarningar och försiktighetsåtgärder, drift, underhåll och rengöring. Varningarna och instruktionerna som granskas i denna manual kan inte täcka alla möjliga förhållanden och situationer som kan förekomma. Försiktighet och sunt förnuft är inte inbyggt i denna produkt, eftersom vi tror att användningarna kommer att följa dessa koder. Innan du börjar en utbildning program eller deltar i ansträngande uthållighetsaktivitet på enheten, vänligen rådfråga en läkare.

### Läs ALLA instruktionerna innan du använder din produkt.

1. Barn och minderåriga kan inte använda denna produkt.
2. Endast fast bränsle kan användas som uppvärmningsbränsle. Använd inte bensin, alkohol etc.
3. Använd tändningsbrännaren för att tända bränslet.
4. När bränslet brinner ska särskild personal utdelas att vaka över det förhindra att den träffas eller välter.
5. Stäng metallocket på behållaren för att släcka bränslet. Blås inte ut den.
6. Det är inte tillåtet att fylla på nytt bränsle innan det brinnande bränslet är släckt och kyls.
7. Kom ihåg att rengöra matbrickan och bränslebehållaren efter varje användning.
8. Rengör inte med frätande lösningsmedel som stark syra och alkali
9. Använd handskar när du hanterar produkten.
10. Använd inte denna enhet för andra ändamål än den angivna användningen.
11. Rengör produkten före första användningen.
12. Produkten kan inte brännas torr









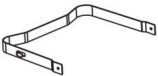

**WARNING:** Denna apparat är inte avsedd att användas av unga eller handikappade personer om de inte övervakas av en ansvarig person för att säkerställa att de kan använd apparaten på ett säkert sätt. Små barn bör övervakas för att säkerställa att de inte leker med produkten. Husdjur bör hålla sig borta från produkt.

## PRODUKTKOMPONENTER

För ytterligare information om delarna som anges nedan, se

Monteringsdiagram för denna manual. Packa upp och separera alla delar i ett tydligt arbete område.

NO.	Part List	Qty
1		X1
2		X2
3		X1
4		X1
5		X1

NO.	Part List	Qty
6		X1
7		X2
8		X1
9		X5
10		X5

### NOTERA:

1. För att underlätta installationen ger vi bort en skruvmejsel i present.
2. Mängden delar som visas i manualen är den faktiska användningen och den oanvända delar är reservdelar.
3. Varje uppsättning produkter använder konsekventa delar och monteringsmetoder.
4. De kvantiteter som visas i följande tabell är den mängd delar som krävs för montering av en uppsättning rektangulära skavskålar! Denna modell har en 2-delad uppsättning, 4-delad uppsättning, 6-delad förpackning. Antalet delar i olika set är som också motsvarar multiplerna av talet i tabellen. Endast den 2-delat set har ytterligare fyra 1/2 mattallrikar.

# MONTERA

1

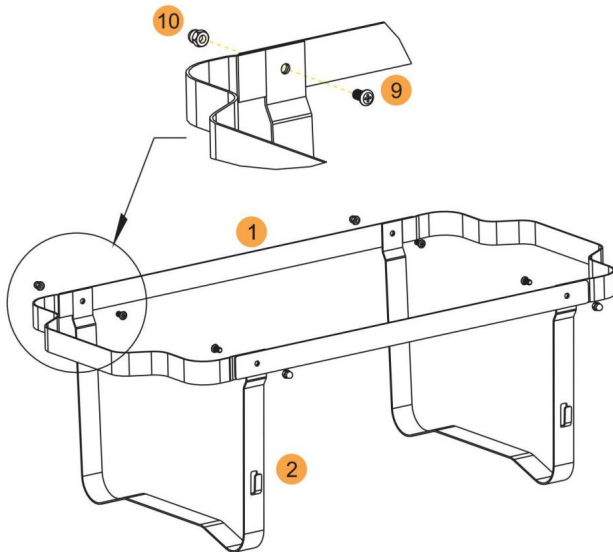
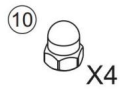
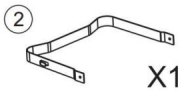

2

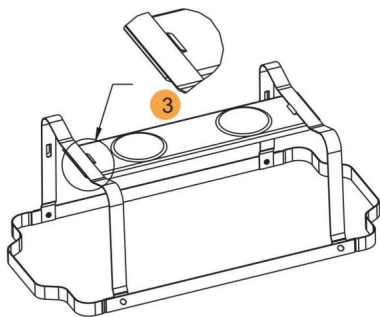
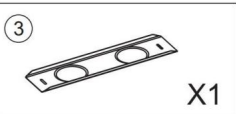

3

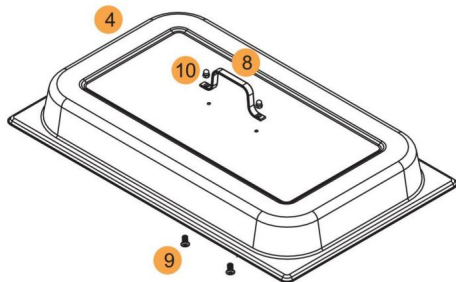
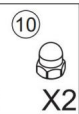
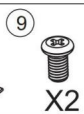
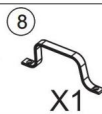
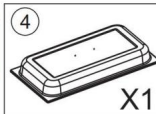

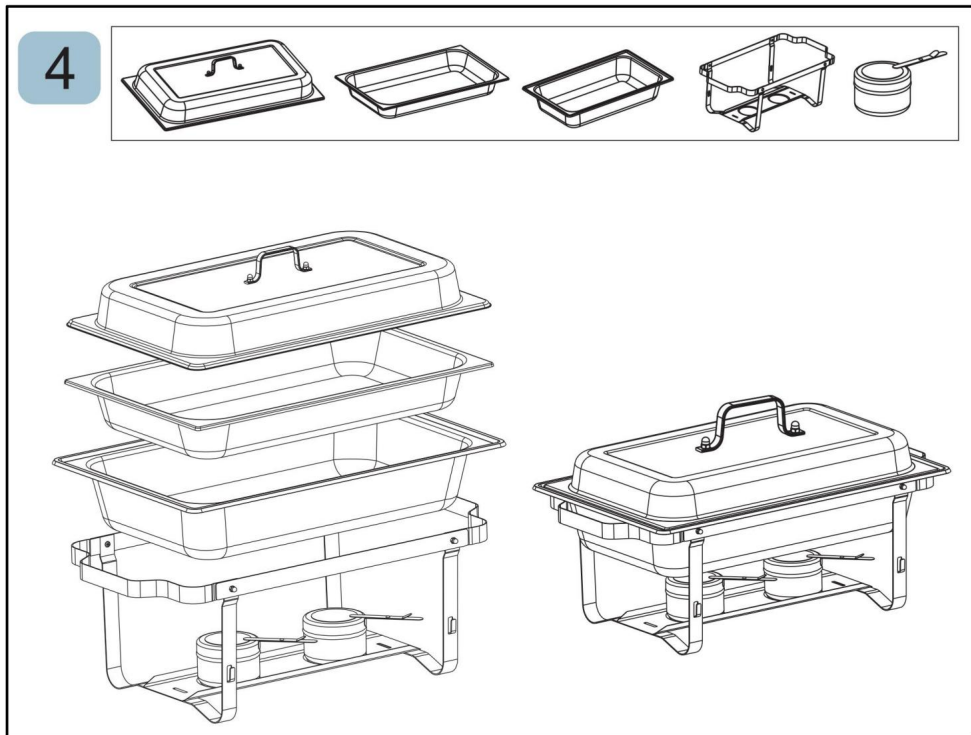

## DRIFTSINSTRUKTIONER

Innan du använder apparaten för första gången: Dra av reklam och förpackning material och kontrollera att kokplattorna är rena och dammfria. Vid behov, torka av dem med en fuktig trasa. Bred över med en absorberande kökshandduk och torka bort överflödiga olja.

1. Ta ut alla komponenter ur kartongen och packa upp.
2. Placera ramen på ett stadigt underlag (se diagram för medföljande delar).
3. Placera försiktigt bränslehållaren i mitten av basen.
4. Sätt vattenpannan i ramen och fyll på med vatten (fyll i varmt vatten för snabbare uppvärmning).
5. Ta bort locket från bränslehållaren och tänd bränslet för att värma upp vattnet (ångan från det uppvärmda vattnet håller maten varm).
6. Placera mat i matpannan och ställ in denna panna i vattenpannan. Matpannan kommer hänga ovanför vattnet. Lägg sedan locket över matpannan.
7. Sätt tillbaka locket över bränslehållaren för att släcka det brinnande bränslet – INTE

BLÅS UT DEN.

**NOTERA:**

1. Använd alltid en skällningssäker dyna när du rör vid bränslehållaren. Bränsle, bränslehållare och dess lock kan bli extremt varmt.
2. För bästa uppvärmningseffektivitet, håll locket stängt vid uppvärmning, och kontrollera vattennivån med jämna mellanrum, eftersom det varma vattnet kommer att avdunsta till ånga.

## RENGÖRING UNDERHÅLL FÖRVARING

1. Ramen och locket kan rengöras med varmt tvålatten.

Använd aldrig slipande material eller skursvampar. Torka av den milda tvålen noggrant istället för att sänka ner ramen i vatten. Vid behov kan du polera den med rengöringsmedel för rostfritt stål eller glasrengöringsmedel utan ammoniak.

2. Delar som kan rengöras i en kommersiell diskmaskin: Matpanna och vatten

Panorera.

**Tillverkare:** Shanghaimuxinmuyeyouxiangongsi

**Adress:** Shuangchenglu 803nong11hao1602A-1609shi, baoshanqu, shanghai 200000 CN.

**Importerad till AUS:** SIHAO PTY LTD. 1 ROKEVA STREETEASTWOOD NSW 2122 Australien

**Importerad till USA:** Sanven Technology Ltd. Suite 250, 9166 Anaheim Place, Rancho Cucamonga, CA 91730



YH CONSULTING LIMITED.

C/O YH Consulting Limited Office 147,  
Centurion House, London Road,  
Staines-upon-Thames, Surrey, TW18 4AX



E-CrossStu GmbH

Mainzer Landstr.69,  
60329 Frankfurt am Main.

