

# FAR TOOLS®



**TM 05E**  
Professional Machine

- FR** *Meuleuse d'angle (Notice originale)*
- EN** *Angle grinder (Original manual translation)*
- DE** *Winkelschleifer (Übersetzung aus dem Original-Anleitung)*
- ES** *Amoladora Angular (Traducción del manual de instrucciones original)*
- IT** *Smerigliatrice Angolar (Traduzione dell'avvertenza originale)*
- PT** *Esmeriladora de angulo (Tradução do livro de instruções original)*
- NL** *Haakse slijmachine (Vertaling van de originele instructies)*
- EL** *Ρουλερ (Τροχός ηρατώλες) (Μετάφραση από τις πρωτότυπες οδηγίες)*
- PL** *Szłifiera ka toowa (Tłumaczenie z oryginalnej instrukcji)*
- FI** *Kulmahiomakone (Käännös alkuperäisestä ohjeet)*
- SV** *Vinkelslipmaskin (Översättning från originalinstruktioner)*
- BU** *Ъглошлифовъчна машина (Превод на оригиналната инструкция)*
- DA** *Hjørne slibemaskine (Oversættelse fra oprindelige brugsanvisning)*
- RO** *Polizor unghiular (Traducere din instrucțiunile originale)*
- RU** *Угловой шлифовальный станок (Перевод с оригинальной инструкции)*
- TU** *Köşe ufalama makinesi (Orijinal talimatlar çeviri)*
- CS** *Úhlová bruska (Překlad z originálního návodu)*
- SK** *Rohová brúska (Preklad z originálneho návodu)*
- HE** *תוירוקמ תוארוהמ סוגרת) משחזת זווית*
- AR** *آلة لصمالة تاملعلعلل نم قلمرلعلل) جلاغة بزاوية قائمة*
- HU** *Ferde köszörű (Fordítás az eredeti utasítások)*
- SL** *Kotni brusilnik (Prevod iz izvirnih navodil)*
- ET** *Nurgalihvija (Tõlge originaal juhiseid)*
- LV** *Kampinēs šlifavimo staklēs (Tulkojumā no instrukcijas oriģinālvalodā)*
- LT** *Lenka slūpmašina (Vertimas iš originalių instrukcijos)*
- HR** *Kutna brusilica (Prijevod prema originalne upute)*



© FAR GROUP EUROPE

115030-3-1-20221206

**fartools.com**



**FIG. A**



**FIG. C**



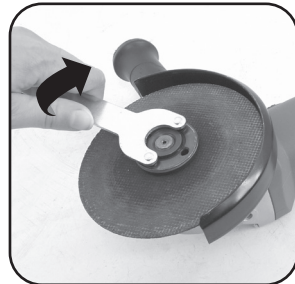
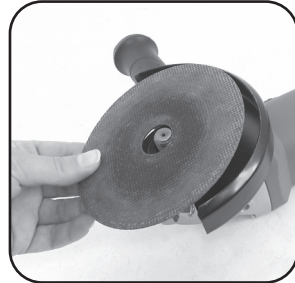
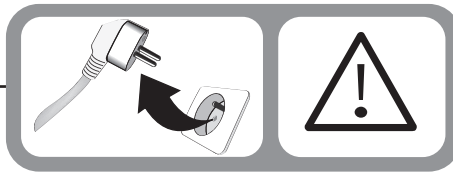

FIG. D

01



02





**FIG. D**

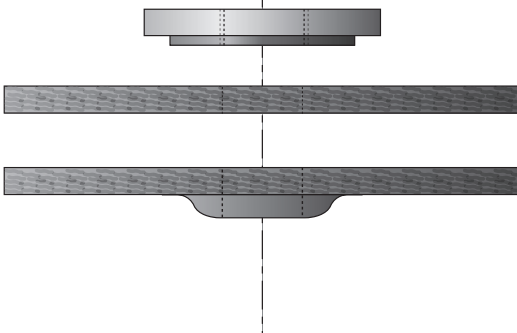
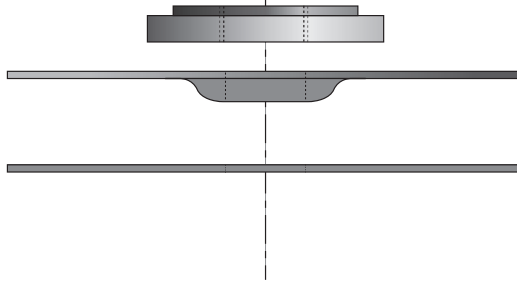
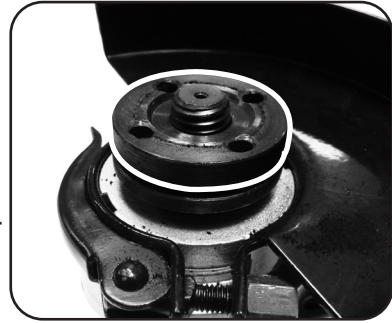

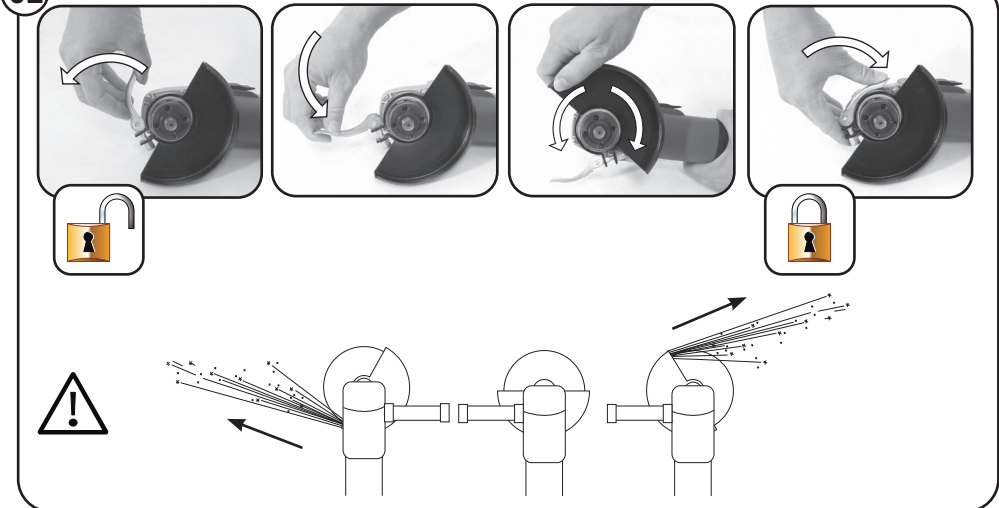

FIG. E

01



02



03

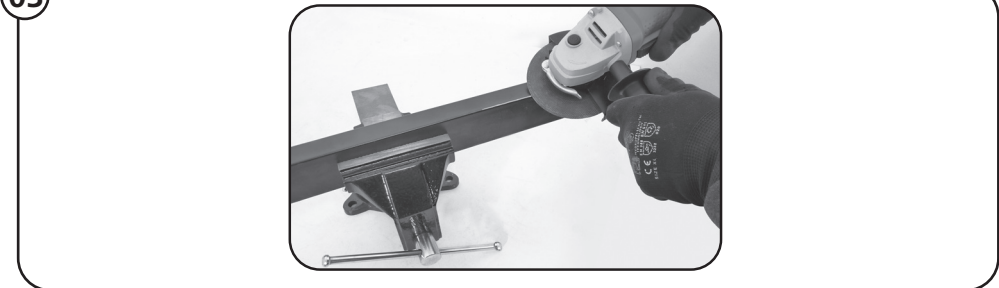

**Description et repérage des organes de la machine****FIG. A & B**

- 01 Interrupteur marche / arrêt
- 02 Blocage d'arbre
- 03 Carter de protection orientable
- 04 Poignée latérale amovible
- 05 -
- 06 -
- 07 Ecrou de serrage
- 08 -
- 09 -
- 10 -

**Contenu du carton****FIG. C****Assemblage de la machine****FIG. D**

- 01 Montage de la poignée
- 02 Montage du disque
- 03 -

**Fonctionnalité de la machine****FIG. E**

- 01 Mise en marche et arrêt
- 02 Orientation du carter
- 03 Utilisation des poignées
- 04 -

**Remplacement des consommables****FIG. F**

- 01 Changement de disque  
(Voir assemblage de la machine)
- 02 Changement des charbons

**Entretien, recommandations et conseils**

Utiliser toujours un disque adapté aux matériaux à travailler et non endommagé.  
Graissage du pignonage

**Description and location of machine parts****FIG. A & B**

- 01 On/off switch
- 02 Arbor block
- 03 Orientable protection guard
- 04 Removable side handle
- 05 -
- 06 -
- 07 Clamping screw
- 08 -
- 09 -
- 10 -

**Contents of box****FIG. C****Assembling the machine****FIG. D**

- 01 Assembly of the handle
- 02 Mounting of disc
- 03 -

**Functions of the machine****FIG. E**

- 01 Start-up and stop
- 02 Orientation of the guard
- 03 Use of the handles
- 04 -

**Replacing consumables****FIG. F**

- 01 Changing disc  
(see assembling the machine)
- 02 Changing the carbon brushes

**Cleaning and maintenance and advice**

Always use a disc that is suitable for the materials in question and that is not damaged  
Lubrication of sprockets

**Beschreibung und Kennzeichnung der Maschinenteile****FIG. A & B**

- 01 Ein/Ausschalter
- 02 Wellenblockierung
- 03 Drehbares Schutzgehäuse
- 04 Abnehmbarer seitlicher Handgriff
- 05 -
- 06 -
- 07 Feststellmutter
- 08 -
- 09 -
- 10 -

**Inhalt der Verpackung****FIG. C****Zusammenbau der Maschine****FIG. D**

- 01 Anbringen des Handgriffs
- 02 Einsetzen der Schleifscheibe
- 03 -

**Funktionen der Maschine****FIG. E**

- 01 Ein- und Ausschalten
- 02 Drehung des Gehäuses
- 03 Benutzung der Handgriffe
- 04 -

**Auswechseln der Verschleißteile****FIG. F**

- 01 Auswechseln der Schleifscheibe  
(siehe Zusammenbau der Maschine)
- 02 Auswechseln der Schleifkohlen

**Batterie und Ladegerät**

Reinigung und Wartung 25/ Nur Schleifscheiben verwenden, die für das zu bearbeitende Material geeignet und in einwandfreiem Zustand sind. Schmierung der Ritzel.

**Descripción y localización de los elementos de la máquina****FIG. A & B**

- 01 Interruptor marcha/parada
- 02 Bloqueo de árbol
- 03 Cártér de protección orientable
- 04 Empuñadura lateral amovible
- 05 -
- 06 -
- 07 Tuerca de apriete
- 08 -
- 09 -
- 10 -

**Contenido del cartón****FIG. C****Ensamblaje de la máquina****FIG. D**

- 01 Montaje de la empuñadura
- 02 Montaje del disco
- 03 -

**Funcionalidad de la máquina****FIG. E**

- 01 Puesta en marcha y parada
- 02 Orientación del cártér
- 03 Utilización de las empuñaduras
- 04 -

**Cambio de los consumibles****FIG. F**

- 01 Cambio de disco  
(véase ensamblaje de la máquina)
- 02 Cambio de los carbones

**Mantenimiento, recomendaciones y consejos**

Utilizar siempre un disco no dañado y adecuado para los materiales que se tienen que trabajar. Engrase de los piñones.

**Descrizione e localizzazione degli organi della macchina****FIG. A & B**

- 01 Interruttore avvio/arresto
- 02 Bloccaggio dell'albero
- 03 Carter di protezione orientabile
- 04 Maniglia laterale amovibile
- 05 -
- 06 -
- 07 Dado di serraggio
- 08 -
- 09 -
- 10 -

**Contenuto della scatola****FIG. C****Assemblaggio della macchina****FIG. D**

- 01 Montaggio della maniglia
- 02 Montaggio del disco
- 03 -

**Funzionalità della macchina****FIG. E**

- 01 Avvio e arresto
- 02 Orientamento del carter
- 03 Utilizzazione delle maniglie
- 04 -

**Sostituzione dei pezzi di ricambio****FIG. F**

- 01 Sostituzione del disco  
(vedere assemblaggio della macchina)
- 02 Sostituzione dei carboni

**Manutenzione, raccomandazioni e consigli**

Utilizzare sempre un disco adatto ai materiali da lavorare e non danneggiato  
Lubrificazione dei pignoni.

**Descrição e identificação dos órgãos da máquina****FIG. A & B**

- 01 Interruptor ON/OFF
- 02 Bloqueio do fuso
- 03 Carter de proteção orientável
- 04 Pega lateral removível
- 05 -
- 06 -
- 07 Porca de aperto
- 08 -
- 09 -
- 10 -

**Conteúdo da caixa****FIG. C****Montagem da máquina****FIG. D**

- 01 Montagem da pega
- 02 Montagem do disco
- 03 -

**Funcionalidade da máquina****FIG. E**

- 01 Accionamento e paragem
- 02 Orientação do carter
- 03 Utilização das pegas
- 04 -

**Substituição de consumíveis****FIG. F**

- 01 Substituição do disco  
(ver a montagem da máquina)
- 02 Substituição das escovas

**Manutenção preventiva, recomendações e conselhos**

Utilizar sempre um disco não avariado, adaptado ao material a trabalhar.  
Lubrificação dos pinhões.

## Beschrijving en plaatsbepalingen van de onderdelen van de machine

### FIG. A & B

- 01 Schakelaar aan / uit
- 02 Blokkering as
- 03 Verstelbare beschermmantel
- 04 Verwijderbaar zijhandvat
- 05 -
- 06 -
- 07 Spanmoer
- 08 -
- 09 -
- 10 -

## Inhoud van het karton

### FIG. C

## Assemblage van de machine

### FIG. D

- 01 Montage van het handvat
- 02 Montage van de schijf
- 03 -

## Functionaliteit van de machine

### FIG. E

- 01 Aanzetten en stoppen
- 02 Richting van het carter
- 03 Gebruik van de handvatten
- 04 -

## Vervanging van de accessoires

### FIG. F

- 01 Verandering van de schijf  
(zie assemblage van de machine)
- 02 Verandering van de koolborstels

## Onderhoud, aanbevelingen en raadgevingen

Steeds een schijf gebruiken die is aangepast aan de te bewerken materialen en die niet beschadigd. Smeren van het tandwiel.

## Περιγραφή και εντοπισμός των οργάνων της μηχανής

### FIG. A & B

- 01 Διακόπτης εκκίνησης/ διακοπή<sub>α</sub>
- 02 Μπλοκάρισμα άξονα
- 03 Περιστρεφόμενο προστατευτικό
- 04 Αφαιρετή πλάγια χειρολαβή
- 05 -
- 06 -
- 07 Βίδες σύσφιξης
- 08 -
- 09 -
- 10 -

## Περιεχόμενο χάρτινου κουτιού

### FIG. C

## συναρμολόγηση της μηχανής

### FIG. D

- 01 μοντάρισμα της χειρολαβής
- 02 μοντάρισμα του προστατευτικού
- 03 -

## Λειτουργικότητα της μηχανής

### FIG. E

- 01 Θέση σε λειτουργία και διακοπή
- 02 Περιστροφή του προστατευτικού
- 03 Χρήση των χειρολαβών
- 04 -

## Αντικατάσταση των αναλώσιμων

### FIG. F

- 01 Αλλαγή δίσκων  
(βλέπε συναρμολόγηση της μηχανής)
- 02 Αλλαγή των καρβουναζίων

## συντήρηση, υποδείξεις και συμβουλές.

Να χρησιμοποιείτε πάντα έναν κατάλληλο και όχι φθαρμένο δίσκο για τα υλικά.  
Λίπανση των γραναζιών

**Opis i oznaczenie elementów urządzenia****FIG. A & B**

- 01 Włącznik praca / stop
- 02 Blokada wału
- 03 Osłona regulowana
- 04 Uchwyt boczny wyjmowany
- 05 -
- 06 -
- 07 Nakrętka zaciskowa
- 08 -
- 09 -
- 10 -

**Zawartość opakowania****FIG. C****Montaż maszyny****FIG. D**

- 01 Montaż uchwytu
- 02 Montaż tarczy
- 03 -

**Funkcje maszyny****FIG. E**

- 01 Włączanie / wyłączanie
- 02 Ustawienie osłony
- 03 Używanie uchwytów
- 04 -

**Wymiana elementów zużywających się****FIG. F**

- 01 Wymiana tarczy  
(patrz montaż maszyny)
- 02 Wymiana szczotek

**Konserwacja i czyszczenie**

Zawsze stosować tarcze dostosowane do obrabianego materiału i bez uszkodzeń Smarowanie przekładni.

**Laitteen osien kuvaus ja sijainti****FIG. A & B**

- 01 Käynnistys-/sammutuskaisija
- 02 Akselin lukitus
- 03 Käännettävä suojakansi
- 04 Irrotettava sivukahva
- 05 -
- 06 -
- 07 Kiristysmutteri
- 08 -
- 09 -
- 10 -

**Laatikon sisältö****FIG. C****Laitteen asennus****FIG. D**

- 01 Kädensijan asennus
- 02 Levyn asennus
- 03 -

**Laitteen käyttö****FIG. E**

- 01 Käynnistys ja sammutus
- 02 Suojakannen suuntaus
- 03 Kahvojen käyttö
- 04 -

**Kuluvien osien vaihto****FIG. F**

- 01 Laikan vaihto  
(katso laitteen kokoamisohjeita)
- 02 Hiilten vaihtaminen

**Puhdistus ja kunnossapito**

Käytä aina ehjää laikkaa, joka sopii työstettävälle materiaalille.

Hammasyörien rasvaus.

**Beskrivning och märkning av maskinens delar****FIG. A & B**

- 01 Start-/stoppbrytare
- 02 Låsning av axeln
- 03 Riktbar skyddskåpa
- 04 Borttagbart sidohandtag
- 05 -
- 06 -
- 07 Åtdragningsmutter
- 08 -
- 09 -
- 10 -

**Innehåll i kartongen****FIG. C****Montering av maskinen****FIG. D**

- 01 Montering av handtaget
- 02 Montering av skivan
- 03 -

**Maskinens funktion****FIG. E**

- 01 Start och stopp
- 02 Riktning av kåpan
- 03 Användning av handtagen
- 04 -

**Byte av förbrukningsmedel****FIG. F**

- 01 Byte av skiva  
(se montering av maskinen)
- 02 Byte av kolstavar

**Rengöring och underhåll**

Använd alltid en oskadd trissa som är anpassad till materialet som ska behandlas.  
Smörjning av dreven.

**описание и местоположение на частите на машината****FIG. A & B**

- 01 Прекъсвач за стартиране / спиране
- 02 Дървен блокировач
- 03 Картер за защита, който може да се наглася
- 04 Странична неподвижна дръжка
- 05 -
- 06 -
- 07 Гайка за стягане
- 08 -
- 09 -
- 10 -

**съдържание на кутията****FIG. C****сглобяване на машината****FIG. D**

- 01 Монтаж на дръжката
- 02 Монтаж на картер
- 03 -

**функциониране на машината****FIG. E**

- 01 Пускане и спиране
- 02 Положение на картер
- 03 Използване на дръжките
- 04 -

**подмяна на консумативите****FIG. F**

- 01 Смяна на диска  
(вижте сглобяване на машината)
- 02 Смяна на графитни четки на електродвигател

**почистване и поддръжка**

Винаги използвайте диск, подходящ за материалите за работа, който не е захабен.  
Смазване на назъбено колело.

**Beskrivelse og nummerering af maskinens organer****FIG. A & B**

- 01 Start / stop kontakt
- 02 Blokering af aksel
- 03 Indstillelig beskyttende hus
- 04 Aftageligt håndtag i siden
- 05 -
- 06 -
- 07 Fastspændingsmøtrik
- 08 -
- 09 -
- 10 -

**Papkassens indhold****FIG. C****Samling af maskinen****FIG. D**

- 01 Montering af håndtag
- 02 Montering af skive
- 03 -

**Maskinens virkemåde****FIG. E**

- 01 Start og stop
- 02 Husets orientering
- 03 Brug af håndtag
- 04 -

**Udskiftning af forbrugsartikler****FIG. F**

- 01 Udskiftning af skive  
(se samling af maskinen)
- 02 Udskiftning af kul

**Vedligeholdelse, anbefalinger og gode råd**

Brug altid en skive i god stand, der er velegnet til materialerne. Smøring af drev.

**Descrierea si identificarea organelor de masina****FIG. A & B**

- 01 Întrerupător pornire/oprire
- 02 Blocare arbore
- 03 Carcasă de protecție orientabilă
- 04 Manetă laterală detașabilă
- 05 -
- 06 -
- 07 Piuliță de presare (de strângere)
- 08 -
- 09 -
- 10 -

**Continutul cartonului****FIG. C****Asamblarea masinii****FIG. D**

- 01 Montarea manetei
- 02 Montarea discului
- 03 -

**Functionarea masinii****FIG. E**

- 01 Pornire și oprire
- 02 Orientarea carcasei
- 03 Utilizarea manetelor
- 04 -

**Inlocuirea consumabilelor****FIG. F**

- 01 înlocuirea discului  
(vezi asamblarea mașinii)
- 02 Schimbarea cărbunilor

**Curatare si intretinere**

Utilizați, întotdeauna, un disc adaptat materialelor de lucru și care nu prezintă defecțiuni. Ungere angrenaj cu roți dințate.

**описание и маркировка элементов машины****FIG. A & B**

- 01 Переключатель вкл.-выкл
- 02 Блокировка вала
- 03 Ориентируемый защитный кожух
- 04 Съёмная боковая ручка
- 05 -
- 06 -
- 07 Уплотнительная гайка
- 08 -
- 09 -
- 10 -

**содержимое коробки****FIG. C****сборка машины****FIG. D**

- 01 Монтаж ручки
- 02 Монтаж диска
- 03 -

**функциональность машины****FIG. E**

- 01 Запуск и останов
- 02 Ориентация кожуха
- 03 Использование ручек
- 04 -

**замена расходных материалов****FIG. F**

- 01 Замена диска (см. сборку машины)
- 02 Замена углеродных щеток

**чистка и техобслуживание**

Всегда использовать диск, соответствующий обрабатываемым материалам и неповрежденный. Смазка шестеренного привода.

**Makinenin organlarının tasviri ve bulunması****FIG. A & B**

- 01 Çalıştırma anahtarı / Durdurma
- 02 Mil blokajı
- 03 Yönlendirilebilir koruma karteri
- 04 Sökülebilir yan kulp
- 05 -
- 06 -
- 07 Kontra somun
- 08 -
- 09 -
- 10 -

**Kartonun içeriği****FIG. C****Makinenin montajı****FIG. D**

- 01 Kulbun takılması
- 02 Sap takma
- 03 -1

**Makinenin kullanışlılığı****FIG. E**

- 01 Çalıştırma ve durdurma
- 02 Karterin yönelimi
- 03 Kulpların kullanılması
- 04 -

**Tüketim malzemelerinin değiştirilmesi****FIG. F**

- 01 Zımpara kâğıdının takılması  
(bkz. sarf malzemelerinin değiştirilmesi)
- 02 Kömürlerin değiştirilmesi

**Temizlik ve bakım**

Daima işlenecek malzemelere uygun ve hasarsız bir disk kullanın.  
Dişlilerin yağlanması.

**Popis a označení součástí stroje****FIG. A & B**

- 01 Spínač start/stop
- 02 Zablokování hřídele
- 03 Nastavitelný ochranný karter
- 04 Boční sundavací držadlo
- 05 -
- 06 -
- 07 Utahovací matka
- 08 -
- 09 -
- 10 -

**Obsah krabice****FIG. C****Montáž stroje****FIG. D**

- 01 Montáž držadla
- 02 Montáž kotouče
- 03 -

**Chod stroje****FIG. E**

- 01 Spuštění a vypnutí
- 02 Orientace karteru
- 03 Použití držadel
- 04 -

**Výměna komponentu****FIG. F**

- 01 Výměna kotouče  
(viz montáž stroje)
- 02 Výměna uhlíků

**Cištění a údržba**

Vždy používejte kotouč nepoškozený a určený na materiály, se kterými pracujete.  
Promazání ozubených koleček.

**Popis a označenie súčastí stroja****FIG. A & B**

- 01 Spínač štart/stop
- 02 Zablokovanie hriadeľa
- 03 Nastaviteľný ochranný karter
- 04 Bočné skladacie držadlo
- 05 -
- 06 -
- 07 Sťahovacia matica
- 08 -
- 09 -
- 10 -

**Obsah krabice****FIG. C****Montáž stroja****FIG. D**

- 01 Montáž držadla
- 02 Montáž kotúča
- 03 -

**Chod stroja****FIG. E**

- 01 Spustenie, nastavenie rýchlosti
- 02 Použitie mechanických rýchlostí
- 03 Navrtávanie/odvrtávanie
- 04 -

**Výměna komponentov****FIG. F**

- 01 Výměna kotúča  
(pozri montáž stroja)
- 02 Výměna uhlíkov

**Cistenie a údržba**

Vždy používajte kotúč nepoškozený a určený na materiály, s ktorými pracujete.  
Premazanie ozubených koliesok.

מכללי המכונה איתור של מכללי המכונה  
תיאור ו תיאור ואיתור של

## FIG. A &amp; B

- 01 מתג הפעלה\עצירה
- 02 נעילת הציר
- 03 תיבת מגן הניתנת לכיוון זווית
- 04 ידית צדדית פריקה
- 05 -
- 06 -
- 07 אום הידוק
- 08 -
- 09 -
- 10 -

## תכולה של תיבת הקרטון

## FIG. C

## הרכבת המכונה

## FIG. D

- 01 הרכבת הידית
- 02 הרכבת הדיסק
- 03 -

## כושר תפקוד המכונה

## FIG. E

- 01 התנעה ועצירה
- 02 כיוון זוויתי של התיבה
- 03 שימוש בידידות
- 04 -

## החלפה של פריטים מתכלים

## FIG. F

- 01 החלפת הדיסק  
(ראה הרכבת המכונה)
- 02 החלפת מברשות פחם

## ניקוי ואחזקה

לחומרים מעובדים שאיננו מכיל פגמים  
השתמש תמיד בדיסק המתאים  
סיכת מערכת גלגלי שיניים.

توصيف و تحديد أجزاء الآلة

## FIG. A &amp; B

- 01 مفتاح تشغيل إيقاف.
- 02 تعطيل الشرايين.
- 03 هيكل حماية قابل للتوجيه.
- 04 مقبض جانبي متحرك.
- 05 -
- 06 -
- 07 صامولة الشد.
- 08 -
- 09 -
- 10 -

## محتوى الكرتون

## FIG. C

## تجهيز أجزاء الآلة

## FIG. D

- 01 تركيب المقبض.
- 02 تركيب الأسطوانة.
- 03 -

## جاهزية الآلة

## FIG. E

- 01 تشغيل وإيقاف.
- 02 توجيه هيكل الحماية.
- 03 استعمال المقابض.
- 04 -

## استبدال المسننات

## FIG. F

- 01 استبدال الأسطوانة  
راجع كيفية تجميع أجزاء الآلة.
- 02 استبدال قضبان الكربون.

## تنظيف وصيانة.

للمشغولات وصالحه للاستعمال. تشغيل المعدات  
استعمل دائماً أسطوانة مناسبة  
المسندة.

**A gép alkotóelemeinek leírása és beazonosítása****FIG. A & B**

- 01 Indító/leállító kapcsoló
- 02 Tengelyzár
- 03 Állítható védőlemez
- 04 Levehető oldalfogantyú
- 05 -
- 06 -
- 07 Imbuszkulcs
- 08 -
- 09 -
- 10 -

**A doboz tartalma****FIG. C****A gép összeszerelése****FIG. D**

- 01 Fogantyú felszerelése
- 02 Tárcsa felszerelése
- 03 -

**A gép működése****FIG. E**

- 01 Beindítás és leállítás
- 02 Védőlemez beállítása
- 03 Fogantyúk használata
- 04 -

**Fogyóanyagok cseréje****FIG. F**

- 01 Tárcsa cseréje  
(ld. A gép összeszerelése)
- 02 Szénkefék cseréje

**Tisztítás és karbantartás**

Mindig használjon az anyagoknak megfelelő és hibamentes tárcsát.  
Fogaskerekek zsírozása.

**Opis in oznaka sklopov stroja****FIG. A & B**

- 01 Stikalo delovanje / stop
- 02 Blokada gredi
- 03 Nastavljivo zaščitno ohišje
- 04 Snemljiv stranski ročaj
- 05 -
- 06 -
- 07 Matica za vpetje
- 08 -
- 09 -
- 10 -

**Vsebina kartona****FIG. C****Sestava stroja****FIG. D**

- 01 Montaža ročaja
- 02 Montaža diska
- 03 -

**Funkcionalnost stroja****FIG. E**

- 01 Vkllop delovanja in ustavitav
- 02 Usmeritev ohišja
- 03 Uporaba ročajev
- 04 -

**Menjava potrošnih delov****FIG. F**

- 01 Menjava diska  
(glej sestavo stroja)
- 02 Cambio de los carbonos

**Ciščenje in vzdrževanje**

Vedno uporabljamo disk, ki je prilagojen materialom, ki jih obdelujemo, in nepoškodovan.  
Mazanje zobnikov.

**Masina osade kirjeldus ja eristamine****FIG. A & B**

- 01 Käivitus/kinnipanekulülit
- 02 Võlli blokeerimine
- 03 Liigutatav kaitsekarter
- 04 Liikumatu küljekäepide
- 05 Rotatiivkäepide
- 06 -
- 07 -
- 08 -
- 09 -
- 10 -

**Karbi sisu****FIG. C****Masina kokkupanek****FIG. D**

- 01 Käepideme kokkupanek
- 02 Ketta kokkupanek
- 03 -

**Masina funktsionaalsus****FIG. E**

- 01 Käivitamine ja peatamine
- 02 Karteri suunamine
- 03 Käepidemete kasutamine
- 04 -

**Kuluvate osade vahetus****FIG. F**

- 01 Ketta vahetus  
(vaadata: masina kokkupanek)
- 02 Süsinike vahetamine

**Puhastamine ja hooldus**

Kasutada alati materjalide töötlemiseks ettenähtud ning kahjustamata ketast. Kiirusvahetusketta õlitamine.

**Mašinas dalu apraksts un uzstadišana****FIG. A & B**

- 01 Slēdzis ieslēgšanai/izslēgšanai
- 02 Koka nobloķēšana
- 03 Regulējams aizsargapvalks
- 04 Noņemams sānu rokturis
- 05 -
- 06 -
- 07 Pievilkšanas uzmava
- 08 -
- 09 -
- 10 -

**Kastes saturs****FIG. C****Mašinas montaža****FIG. D**

- 01 Roktura montāža
- 02 Diska montāža
- 03 -

**Mašinas funkcionalitate****FIG. E**

- 01 Ieslēgšana un izslēgšana
- 02 Apvalka noregulēšana
- 03 Rokturu izmantošana
- 04 -

**Patereto dalu nomaina****FIG. F**

- 01 Diska nomaīņa  
(skatīt mašinas montāžu)
- 02 Ogļu nomaīņa

**Tirišana un apkope**

Vienmēr izmantojiet to disku, kas ir piemērots materiālam un nav bojāts. mašinas ieeļļošana.

**Mašinos elementu aprašymas ir krypties nustatymas****FIG. A & B**

- 01 Jungiklis įjungtas/išjungtas
- 02 Veleno blokavimas
- 03 Apsauginis orientacinis karteris
- 04 Nuimama šoninė rankena
- 05 -
- 06 -
- 07 Spaudžiamoji veržlė
- 08 -
- 09 -
- 10 -

**Kartono sudėtis****FIG. C****Mašinos surinkimas****FIG. D**

- 01 Rankenos sumontavimas
- 02 Disko sumontavimas
- 03 -

**Mašinos funkcionavimas****FIG. E**

- 01 Įjungimas ir sustabdymas
- 02 Karterio orientyras
- 03 Rankenų panaudojimas
- 04 -

**Vartojamosios produkcijos pakeitimas****FIG. F**

- 01 Disko pakeitimas  
(žiūrėti mašinos surinkimą)
- 02 Anglių pakeitimas

**Valymas ir priežiūra**

Visada naudoti geros kokybės ir neapgadintą diską  
Krumpliaračio ištepimas



	<p>Tension et fréquence assignée: Nominal frequency and power: Nennspannung und Nennfrequenz : Tensión y frecuencia fijada: Tensione e frequenza assegnata: Tensão e frequência fixa: Aangewezen spanning en frequentie: ΟΝΟΜΑΣΤΙΚΗ ΤΑΣΗ ΚΑΙ ΣΥΧΝΟΤΗΤΑ: Napięcie i częstotliwość przydzielona: Jännite ja määrätty taajuus: Angiven spänning och frekvens: Anført spænding og frekvens: Tensiune și frecvență de lucru:</p>	<p>Заданное напряжение и частота: Tahsis gerilimi ve frekans: Stanovené napětí a frekvence: Stanovené napätie a frekvencia: Merkespenning og merkefrekvens: الغليظية والذبيذية الجيرمجة. Névleges feszültség és frekvencia: Napetost in določena frekvenca: Консумирано напрежение и честота : Määratud pinge ja sagedus Nustatyta įtampa ir dažnis Noteiktais spriegums un frekvence. Napon i nazivna frekvencija:</p>	<p>230 V ~ 50 Hz</p>
-----------------------------------------------------------------------------------	-----------------------------------------------------------------------------------------------------------------------------------------------------------------------------------------------------------------------------------------------------------------------------------------------------------------------------------------------------------------------------------------------------------------------------------------------------------------------------	-------------------------------------------------------------------------------------------------------------------------------------------------------------------------------------------------------------------------------------------------------------------------------------------------------------------------------------------------------------------------------------------------------------------------------------------------------------------------	----------------------

	<p>Puissance assignée: Nominal power: Nennleistung: Potencia fijada: Potenza assegnata: Potência assinada: Onbelast toerental: ΟΝΟΜΑΣΤΙΚΗ ΙΣΧΥΣ: Prędkość na biegu jałowym: Teho: Angiven effekt: Anført styrke: Putere de lucru:</p>	<p>Заданная мощность: Tahsis edilen güç: Stanovený příkon: Predpísaný výkon: Merkeeffekt: القوة الجيرمجة. Névleges teljesítmény : Določena jakost: Консумирана мощность: Määratud võimsus. Nustatyta galia Noteiktā jauda Nazivna snaga:</p>	<p>900 W</p>
-----------------------------------------------------------------------------------	---------------------------------------------------------------------------------------------------------------------------------------------------------------------------------------------------------------------------------------------------------------------------------------	----------------------------------------------------------------------------------------------------------------------------------------------------------------------------------------------------------------------------------------------------------------------------------------------	--------------

	<p>Vitesse à vide: No-load speed: Leerlaufdrehzahl: Velocidad vacía: Velocità a vuoto: Velocidade no vácuo: Leerlaufdrehzahl: ΤΑΧΥΤΗΤΑ ΑΔΡΑΝΕΙΑΣ: Prędkość bezciążenia: Tyhjääyntinopeus Tomgångshastighet: Hastighed i ubelastet tilstand: Viteza în gol:</p>	<p>Скорость вращения на холостом ходу: Boşalma hızı: Rychlost naprázdno: Rýchlosť pri chode naprázdno: Tomgangshastighet: السرعة على الفارغ. Üres sebesség: Prosti tek: Скорост на празни обороти: Kiirus tühikäigul Tuščio prietaiso greitis Tukšgaitas ātrums Brzina praznog hoda:</p>	<p>11 500 min<sup>-1</sup></p>
-----------------------------------------------------------------------------------	----------------------------------------------------------------------------------------------------------------------------------------------------------------------------------------------------------------------------------------------------------------------------------------------------------------	------------------------------------------------------------------------------------------------------------------------------------------------------------------------------------------------------------------------------------------------------------------------------------------------------------------------------------------	--------------------------------

	<p>Diamètre du disque et alésage : Diameter of wheel and bore : Durchmesser der Trennscheibe und Bohrung : Diámetro del disco y calibre : Diametro del disco e alesaggio : Diametro do disco e calibre : Diameter van de schijf en boorgat : Διάμετρο δίσκου : Srednica tarczy i otwór : Leikkuterän läpimitta ja kalviminen : Skivans diameter och innerdiameter : Skivens ydre og indre diameter : Diametru disc și alezaj :</p>	<p><b>Диаметр диска и пропила :</b> Disk ve delik çapı : Průměr kotouče a vrtání : Priemer kotúča a vnútorný priemer : קוטר הדיסקה וקידוד قطر الأسطوانة والتجويف A tárcsa és a furat mérete : Premier diska in izvrtine : <b>Диаметър на резаца :</b> Ketta ja puurimise diameeter : Skersmuo : <b>Diska un caurplūdes atvērums diametrs :</b> Promjer diska i provrt:</p>	<p>ø 125 x 22,2 mm</p>
-------------------------------------------------------------------------------------	------------------------------------------------------------------------------------------------------------------------------------------------------------------------------------------------------------------------------------------------------------------------------------------------------------------------------------------------------------------------------------------------------------------------------------------------------------------------------------	----------------------------------------------------------------------------------------------------------------------------------------------------------------------------------------------------------------------------------------------------------------------------------------------------------------------------------------------------------------------------------------------------------------------------	------------------------

		<p>M 14</p>
-------------------------------------------------------------------------------------	--	-------------





	<p>Porter des lunettes de sécurité : Wear protective eyewear : Schutzbrille tragen : Llevar puestas gafas protectoras : Portare de gli occhiali di sicurezza : Utilizar óculos de segurança : Draag een veiligheidsbril : ΦΟΡΕΤΕ ΠΡΟΣΤΑΤΕΥΤΙΚΑ ΓΥΑΛΙΑ: Zakładać okulary ochronne : Käytä suojalaseja : Använd skyddsglasögon : Der skal benyttes sikkerhedsbriller : Purtati ochelari de protectie :</p>	<p>Наденьте защитные очки : Güvenlik gözlükleri takın : Používejte bezpečnostní brýle : Noste ochranné okuliare : Bruk vernebriller: حامل نظارات وقائية. Viseljen védőszemüveget : Nositi zaščitna očala : Да се използват защитни очила : Kandke kaitseprille Nešioti apsauginius akinius Valkāt aizsargbrilles Nositi zaštitne naočale:</p>	×
-----------------------------------------------------------------------------------	----------------------------------------------------------------------------------------------------------------------------------------------------------------------------------------------------------------------------------------------------------------------------------------------------------------------------------------------------------------------------------------------------------------------------------------------------------	-----------------------------------------------------------------------------------------------------------------------------------------------------------------------------------------------------------------------------------------------------------------------------------------------------------------------------------------------------------------------------------------------	---

	<p>Porter un masque anti-poussière : Wear a dust mask : Staubschutzmaske tragen : Llevar puesta una careta de protección contra el polvo : Indossare una mascherina anti-polvere : Utilizar uma máscara anti-poeira : Draag een stofmasker : ΦΟΡΕΣΤΕ ΜΑΣΚΑ ΓΙΑ ΤΗ ΣΚΟΝΗ: Zakładać maskę przeciwpylową Käytä pölysuojust : Bär mask mot damm : Der skal benyttes beskyttelsesmaske mod støv: Purtati mască anti-praf :</p>	<p>Наденьте респиратор : Toza karşı maske takın : Používejte masku proti prachu : Noste ochrannú masku proti prachu : Bruk en støvmaske: لبس قناع حفاض للغباب. Viseljen porvédő maszkot Nositi zaščitno masko proti prahu: Да се използва защитна маска : Kandke tolmumaski. Dëvëti respiratorių Valkāt aizsarg masku pret putekļiem Nositi masku za zaštitu od prašine:</p>	×
-----------------------------------------------------------------------------------	---------------------------------------------------------------------------------------------------------------------------------------------------------------------------------------------------------------------------------------------------------------------------------------------------------------------------------------------------------------------------------------------------------------------------------------------------------------------------	------------------------------------------------------------------------------------------------------------------------------------------------------------------------------------------------------------------------------------------------------------------------------------------------------------------------------------------------------------------------------------------------------------------------------	---

	<p>Porter une protection auditive : Wear hearing protective equipment: Gehörschutz tragen: Llevar puesta una protección auditiva: Portare una protezione uditiva: Utilizar uma protecção auditiva: Draag gehoorbeschermers: ΦΟΡΕΤΕ ΠΡΟΣΤΑΣΙΑ ΑΚΟΗΣ: Zakładać słuchawki ochronne Käytä kuulosuojaimia: Bär hörselskydd: Der skal benyttes hørevern: Purtati căști de protecție auz:</p>	<p>наденьте средства звуковой защиты: İşitsel koruma aleti takın: Používejte ochranu sluchu: Noste ochranné slúchadlá: Bruk hørselsvern: لبس خوذة خوض الخصىج Viseljen fülvédőt Nositi zašito ušes: Да се използва слухови защитни средства: Kandke kõrvakaitset Nešioti apsaugą nuo triukšmo Valkāt dzirdes aizsarglīdzekli Nositi štitnike protiv buke:</p>	×
-------------------------------------------------------------------------------------	----------------------------------------------------------------------------------------------------------------------------------------------------------------------------------------------------------------------------------------------------------------------------------------------------------------------------------------------------------------------------------------------------------------------------------------	--------------------------------------------------------------------------------------------------------------------------------------------------------------------------------------------------------------------------------------------------------------------------------------------------------------------------------------------------------------------------------------------------------------	---

	<p>Porter des gants : Use rubber gloves : Schutzhandschuhe tragen : Llevar guantes de protección : Indossare i guanti di protezione : Utilizar luvas de protecção : Draag veiligheidshandschoenen : ΦΟΡΩΝΤΑΣ ΓΑΝΤΙΑ: Używać rękawic ochronnych : Käytä suojakäsineitä : Använd skyddshandskar : Der skal benyttes handsker : Purtati mănuși :</p>	<p>Наденьте перчатки : Eldiven takın : Noste rukavice : Noste rukavice : Bruk hansker: لبس قفازات. Viseljen kesztyű t Nositi rokavice: а се използват предпазни ръкавици : Kandke kindaid Müvëti pirštines Valkāt cimds Nositi zaštitne rukavice:</p>	×
-------------------------------------------------------------------------------------	---------------------------------------------------------------------------------------------------------------------------------------------------------------------------------------------------------------------------------------------------------------------------------------------------------------------------------------------------------------------------------------------------	-------------------------------------------------------------------------------------------------------------------------------------------------------------------------------------------------------------------------------------------------------------------------------------------------------	---





 <b>L<sub>pA</sub></b>	Niveau de pression acoustique : Acoustic pressure level : Schalldruckpegel : Nível de presión acústica : Livello di pressione acustica : Nível de pressão acústica : Niveau akoestische druk : ΣΤΑΘΜΗ ΗΧΗΤΙΚΗΣ ΠΙΕΣΗΣ: Poziom mocy akustycznej : Käytä kuulosuojaimia: Ljudtrycksnivå : Lydtryk : Nível presiune acustică :	Уровень акустического давления. : Akustik basınç seviyesi : Hladina akustického tlaku : Hladina akustického tlaku : Lydtrycknivå: مستوى الضغط السمعي. A hangnyomás szintje : Nivo akustičnega pritiska: Равнище на акустично налягане : Helirõhu nivoo Akustinio spaudimo lygis Akustiskā spiediena līmenis Razina zvučnog tlaka:	91 dB (A)
------------------------------------------------------------------------------------------------------------	-----------------------------------------------------------------------------------------------------------------------------------------------------------------------------------------------------------------------------------------------------------------------------------------------------------------------------------------------------------------	-----------------------------------------------------------------------------------------------------------------------------------------------------------------------------------------------------------------------------------------------------------------------------------------------------------------------------------------------------------------------	-----------

 <b>L<sub>wA</sub></b>	Niveau de puissance acoustique : Acoustic power level : Schalleistungspegel : Nível de potencia acústica : Livello di potenza acustica: Nível de potência acústica: Niveau akoestisch vermogen : ΕΠΙΠΕΔΟ ΙΣΧΥΟΣ ΗΧΟΥ: Poziom mocy akustycznej : Käytä suojalaseja : Ljudstyrkenivå : Lydstyrke : Nível putere acustică :	уровень мощности звука : Akustik basınç seviyesi : Hladina zvukového výkonu: Hladina zvukového výkonu: Lydeffektnivå: مستوى الضغط سمعي. a hangnyomás szintje : Nivo akustične jakosti : Равнище на вибрации : Helivõimsuse nivoo Triukšmo lygis Akustiskās jaudas līmenis Razina zvučne snage:	102 dB (A)
------------------------------------------------------------------------------------------------------------	--------------------------------------------------------------------------------------------------------------------------------------------------------------------------------------------------------------------------------------------------------------------------------------------------------------------------------------------------------------	------------------------------------------------------------------------------------------------------------------------------------------------------------------------------------------------------------------------------------------------------------------------------------------------------------------------------------	------------

NIVEAU SONORE D'ÉMISSION : A VIDE

Pression acoustique L<sub>pA</sub> poste opérateur 91 dB  
Incertitude 3

Puissance acoustique L<sub>wA</sub> 102 dB  
Incertitude 3

Valeurs déterminées suivant le code d'essai de l'annexe B de la norme EN 61029-1 avec emploi des normes de base ISO 11201 et ISO 3744.

Les niveaux de pression acoustique obtenus in situ dépendent :

- Des niveaux réels de la machine considérées, en prenant en compte les incertitudes déclarées;
- Du local et de l'installation de la machine. Préférez une pièce dont l'acoustique est plus feutrée.
- Évitez les pièces vides à grande résonance. Placez vous auprès d'une fenêtre le cas échéant.
- Des outils montés, des pièces travaillées, des réglages choisis,...

 <b>3,88 m / s<sup>2</sup></b>	Niveau de vibration : Hand/arm vibration level : Vibrationspegel Hand/Arm : Nível de vibración mano/brazo : Livello di vibrazione mano/braccio : Nível de vibração mão/braço : Trillingsniveau hand/arm : ΕΠΙΠΕΔΟ ΚΡΑΔΑΣΜΩΝ: Poziom vibracji rżka/ramię : Tärinätaso: Vibrationsnivå hand/arm : Vibrationsniveau : Nível vibrații :	Уровень вибрации : Titreşim seviyesi : Úroveň vibrací : Hladina vibrácií : Vibrasjonsnivå: مستوى الارتجاج. Vibrációszint : Nivo vibracij : Равнище : Vibrācijas līmenis. Vibrācijas lygis Vibratsiooni nivo Razina vibracije:	3,88 m / s <sup>2</sup>
----------------------------------------------------------------------------------------------------------------------	-------------------------------------------------------------------------------------------------------------------------------------------------------------------------------------------------------------------------------------------------------------------------------------------------------------------------------------------------------------------------	-------------------------------------------------------------------------------------------------------------------------------------------------------------------------------------------------------------------------------------------------------------------	-------------------------

**VIBRATIONS:**

Total des valeurs de vibration (somme vectorielle des trois directions) déterminée selon EN 60745 :

a 3,88 m/s<sup>2</sup>  
Incertitude K 1,5 m/s<sup>2</sup>

L'amplitude d'oscillation peut être utilisée comme valeur de comparaison d'outils électroportatifs.

Attention : si l'outil électroportatif est utilisé pour d'autres applications, avec d'autres outils de travail, l'amplitude d'oscillation peut être différente.





	Conformité européenne Conforms to EC standards : CE-Konformität : Cumple con las directivas CE : Conforme alle norme CE : Conforme às normas CE : Voldoet aan de EG-normen : ΕΥΡΩΠΑΪΚΗ ΣΥΜΜΟΡΦΩΣΗ Zgodność z normami CE : EU-standardien mukainen : EU-standardien mukainen : Overholder EU standarderne : Conform cu normele europene:	соответствие европейским стандартам: Avrupa uygunluk : evropská shoda : európska dohoda : Europeisk konformitet مطابق للمواصفات الأوروبية. evropska ustreznost : európai megfelelőség : Съответствие с европейските норми : Euroopa Liidu vastavusmärk Europinių normų atitikima Atbilstība Eiropas standartiem Evropska sukladnost	X

	Lire instructions avant usage : Read the instructions before use : Vor Einsatz des Geräts Anweisung lesen : Léase las instrucciones antes de usar : Leggere le istruzioni prima dell'uso : Ler as instruções antes da utilização : Lees voor het gebruik de instructies : ΔΙΑΒΑΣΤΕ ΤΙΣ ΟΔΗΓΙΕΣ ΠΡΙΝ ΑΠΟ ΤΗ ΧΡΗΣΗ: Zapoznać się instrukcją przed użyciem : Lue ohjeet ennen käyttöä : Läs anvisningarna före användning : Læs instruktionerne før brug Înainte de utilizare, citiți instrucțiunile :	Внимательно прочитайте следующие инструкции : Kullanmadan talimatları okuyunuz : Pozorně si přečtěte následující pokyny : Pred použitím si prečítajte pokyny : Les bruksanvisningen før bruk: اقرأ التعليلات قبل الاستخدام. használat előtt olvassuk el az utasítást : Pred uporabo preberite ustrezna navodila Прочетете указанията за употреба : Enne kasutamist lugege instruksiooni Prieš naudojimą perskaityti instrukciją izlasīt instrukcijas pirms lietošanas Pročitati upute prije uporabe:	X

	Danger : Danger : Gefahr : Peligro : Pericolo : Perigo : Gevaar : ΚΙΝΔΥΝΟΣ: Niebezpieczeństwo : Vaara : Fara : Fare : Pericol :	Опасно : Tehlike : Nebezpečí : Nebezpečnstvo : Fare: خطر. Veszély : Nevarnost: Опасност : Oht Pavojus Bistamība Opasnost:	X

	Poids : Weight : Gewicht : Peso : Peso : Peso : Gewicht : ΒΑΡΟΣ : Masa : Paino : Vikt : Vægt : Greutate :	Бec : Ağırlık : Hmotnost : Hmotnosť : Vekt: الوزن. Súly : Teža : Терло : Raskus Svoris Svars Težina	1,6 kg







	<p>Soumis à recyclage Subjected to recycling Sujeto a reciclaje Sottoposti a riciclaggio Sujeitos à reciclagem Não deite no lixo : Niet wegwerpen : ΥΠΟΚΕΙΤΑΙ ΣΕ ΑΝΑΚΥΚΛΩΣΗ Nie wyrzucac : Älä heittää pois luontoon : Batteriet får inte kastas : Bortkast det ikke: Nu le auncati :</p>	<p>Подлежит переработке Atmayınız : Nevyhazujte je do bežného odpadu : Neodhadzovat : Gjenvinningspliktig فلا ترحمها لهذا في القمامة. ne mečíte! Ne odvržite ga/jih vstran : Taaskasutusse kuuluv Ärge visake seda minema : Nemétykíte : Nemest : Podvrgnuto recikliranju</p>	×
-----------------------------------------------------------------------------------	-------------------------------------------------------------------------------------------------------------------------------------------------------------------------------------------------------------------------------------------------------------------------------------------------------------------------------------------	-------------------------------------------------------------------------------------------------------------------------------------------------------------------------------------------------------------------------------------------------------------------------------------------------------------------------------	---

**Recyclage des déchets :**

Les outils, accessoires et leur emballages doivent suivre une voie de recyclage adaptée. Conformément aux directives Européenne 2012/19/UE et 2006/66/CE, les composants d'un produit doivent être séparés, collectés, recyclés ou éliminés en conformité avec les réglementations environnementales en vigueur. Les appareils, batteries, piles, huiles, emballages devront être déposés dans les systèmes d'élimination des déchets spéciaux tels que déchetteries. Renseignez-vous auprès de votre commune pour connaître l'organisme le plus proche à même de retraiter ou de collecter ces déchets.

	<p>Recyclable, soumis au tri sélectif Recyclable, subject to recycling Recyclingfähige, unterliegen Recycling Reciclables, sujetos a reciclaje Riciclabili, soggetti a riciclaggio Recicláveis, sujeito à reciclagem Recycleerbare, onderworpen aan recycling ΑΝΑΚΥΚΛΩΣΙΜΟ, ΥΠΟΚΕΙΤΑΙ ΣΕ ΕΠΙΛΕΚΤΙΚΗ ΔΙΑΛΟΓΗ Opakowanie nadaje się do recyklingu podlegają recyklingu Kierrätettävien pakkausten kohteena kierrätys Återvinningsbara förpackningar omfattas återvinning Рециклираци се опаковки подлежат на рециклиране Genanvendelig underlagt genbrug</p>	<p>Reciclable sub rezerva reciclare Повторно упаковка подлежит вторичной переработке Geri dönüştürülebilir ambalaj konusu Recyklovateľné podléhajúci recyklácii Recyklovateľné podliehajúce recyklácii Resirkulerbar, med forbehold om selektiv sortering ريويدل هاعال عرضت ريويدل هاعال فليأاولا فغول فئارو قوب فئلا Újrahasznosítható csomagolás alá újrahasznosítás Reciklirati predmet recikliranja Pakendite suhtes ringlussevõtu Pārstrādājams iepakojums atreizējai pārstrādei Perdirbamų taikomos perdirbimo Može se reciklirati, podložno selektivnom sortiranju</p>	×
-----------------------------------------------------------------------------------	------------------------------------------------------------------------------------------------------------------------------------------------------------------------------------------------------------------------------------------------------------------------------------------------------------------------------------------------------------------------------------------------------------------------------------------------------------------------------------------------------------------------------------------------------------------------------------------------------------	-------------------------------------------------------------------------------------------------------------------------------------------------------------------------------------------------------------------------------------------------------------------------------------------------------------------------------------------------------------------------------------------------------------------------------------------------------------------------------------------------------------------------------------------------------------------------------------------------------------------------------	---

	<p>Classe d'isolement : 2 Insulation class : 2 Isolierklasse: 2 Aislamiento clase :2 Isolamento classe :2 Isolamento classe :2 Isolatie Klasse : 2 ΚΑΤΗΓΟΡΙΑ ΜΟΝΩΣΗΣ: 2 Izolacja Klazy :2 Eristysluokka :2 Isolering Klass :2 Isoleringsklasse 2 Clasă izolatie :2</p>	<p>Класс изоляции 2 : Yalıtım derecesi :2 Třída izolace :2 Izolačný systém 2 Isolasjonsklasse: 2 فئة العزل 2. Szigetelési osztály :2 Razred izolacije :2 Инструмент Клас :2 Isolatsiooniklass 2 Izolācijas rūšis 2 Izolācijas klase 2 Izolacija klasa: 2</p>	×
-------------------------------------------------------------------------------------	------------------------------------------------------------------------------------------------------------------------------------------------------------------------------------------------------------------------------------------------------------------------------------------------------------------------	--------------------------------------------------------------------------------------------------------------------------------------------------------------------------------------------------------------------------------------------------------------------------------------------------------------	---





TM 05E

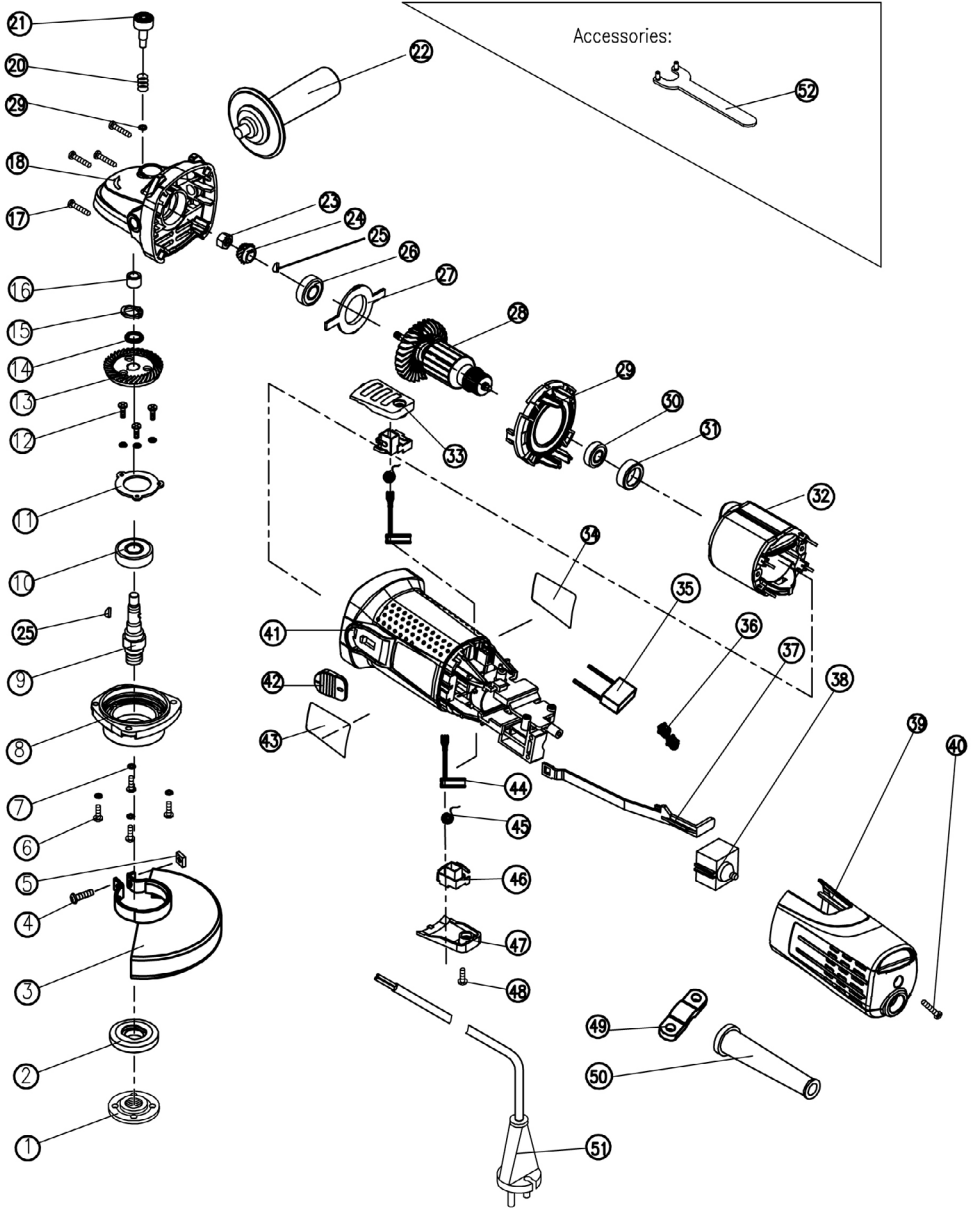

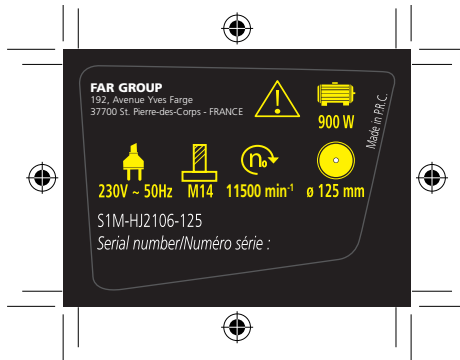



DECLARATION DE CONFORMITE  
 VERKLARING VAN OVEREENSTEMMING  
 DECLARACION DE CONFORMIDAD  
 DICHIARAZIONE DI CONFORMITA  
 KONFORMITÄSERKLÄRUNG  
 DECLARATION CONFORMITY  
 DECLARAÇÃO DE CONFORMIDADE  
 DEKLARACJA ZGODNOSCI Z NORMAMI  
 OM ÖVERENSSTÄMMELSE  
 VAATIMUSTENMUKAISUUSVAKUUTUS  
 ÖVERENSSTEMMELSESERKLÄRING  
 ΔΗΛΩΣΗ ΣΥΜΜΟΡΦΩΣΗΣ

DECLARAȚIE DE CONFORMITATE  
 VYHLÁSENIE ZHODY  
 Декларация соответствия  
**SAMSVARERKLÆRING**  
 Uygunluk beyanı  
 التصريح بالمطابقة  
 PROHLÁŠENÍ SHODY  
 EGYZŐSÉGI NYILATKOZAT  
 Декларация за съответствие с нормите  
 IZJAVA O SKLADNOSTI  
 DEKLARACIJA  
 ATITIKTIES DEKLARACIJA  
 KINNITUS  
 IZJAVA O SUKLADNOSTI

Le soussigné,  
 Ondergetekende,  
 Der Unterzeichner,  
 O abaixo assinado,  
 Undertecknad,  
 Долуподписаният  
 Undertegnede  
 Subseminatul,  
 Я, нижеподписавшийся,  
 Imzalayan,  
 Niže podepsany,  
 Toliau pasirašęs

Personne autorisée à constituer  
 le dossier technique :  
 Christophe HUREL



FAR GROUP EUROPE  
 192, Avenue Yves Farge  
 37700 St. Pierre-des-Corps  
 FRANCE

El suscrito,  
 Il sottoscritto,  
 The undersigned,  
 Ninea podpísany  
 Allekirjoittanut,  
 Ο ΚΑΤΩΘΙ ΥΠΟΓΡΑΜΜΕΝΟΣ,  
 Nizšie podpísany  
 Undertegnede,  
 الحق أعزناه  
 Alulírott,  
 Podpisani,  
 Apakšā parakstīties  
 atakirjutanu  
 Dolje potpisani,

Declara por la presente, que,  
 Dichiare che,  
 Declares that,  
 Oświadczam niniejszym, że  
 Ilmoittaan täten että,  
 ΔΙΑ ΤΟΥ ΠΑΡΟΝΤΟΣ ΔΗΛΩΝΕΙ ΟΤΙ,  
 Týmto vyhlasuje, že  
 Erklærer herved at,  
 Kijeleńtem, hoġy a kězszúlék Izjavlja da,  
 Pareiškia, kad,  
 Ar šo apliecinā, ka,  
 Kinnitab, et  
 Izjavljuje u ovom dokumentu da je

Déclare par la présente que,  
 Verklaart hiermede dat,  
 Erklårt hiermit daß,  
 Declara pela presente que,  
 Förklarar härmed att  
 Заявлява с настоящото  
 erklærer hermed, at  
 Declar prin prezenta că,  
 настоящим подтверждаю, что  
 Mecut belgeye beyan edilyor ki,  
 timto prohlasuje, ze,  
 Pareiškia, kad,

Meuleuse d'angle / Angle grinder / Winkelschleifer / Amoladora Angular / Smerigliatrice Angolar / Esmeriladora de angulo / Haakse slijmachine /  
 Рублер (Троучес рѣзачи) / Szlifiera ka, toowa / Kulmahiomakone / Vinkelslipmaskin / Ёглошлифовъчна машина / Hjørne slibemaskine /  
 Polizor unghiular / Угловой шлифовальный станок / Kõse ufalama makine / Úhlová bruska / Rohová bruska / ماسحہ / جلاخة بزواوية قائمة /  
 Ferde köszörű / Kotni brusilnik / Leņķa slīpmašīna / Kampinės šlifavimo staklės / Nurgalihvija

**code**

FARTOOLS / 115030 / TM 05E / S1M-HJ2106-125

**Est conforme et satisfait aux directives et normes CE,**  
 In overeenstemming is met en Voldoet aan EG richtlijnen,  
 Den folgenden EU-Bestimmungen entspricht,  
 Respeita e está em conformidade com as normas CE,  
 Överensstämmer med och uppfyller EG-standarder,  
 Съответства и отговаря европейските норми  
 Er i overensstemmelse med og overholder EU standarderne  
 Este conform și satisface normele CE  
 полностью соответствует и удовлетворяет  
 требованиям стандартов ЕС  
 CE sartiara uygundur,  
 odpovídá normám ES,  
 Atitinka ir atitinka EB direktyvas ir standartus,

Cumple con la directivas de la CE,  
 E conforme alle direttive CEE,  
 Complies with the EEC directives and standards,  
 Odpowiada normom UE,  
 Täyttää EU-vaatimukset,  
 ΣΥΜΜΟΡΦΩΝΕΤΑΙ ΚΑΙ ΙΚΑΝΟΠΟΙΕΙ ΤΙΣ ΟΔΗΓΙΕΣ ΚΑΙ ΤΑ ΠΡΟΤΥΠΑ CE,  
 zodpovedá normám ES,  
 Samsvarer med tilfredsstillter CE-direktiver og standarder,  
 باين الهمان يطابق و يلبى معايير معجمه الدول الأوروبية  
 kieleġgiti a CE szabványok előírásait.  
 Je v skladu z in izpolnjuje norme Evropske skupnosti.  
 Atbilst un atbilst EK direktivas un standartus.  
 Vastab ja vastab EU direktīviņēdeļ ja standarteiteļ,  
 Sukladan i ispunjava direktive i standarde CE,

2006/42/EC ; 2014/30/EU ; 2011/65/EU 2015/863/EU

EN IEC 62841-2-3:2021+A11:2021  
 EN 62841-1:2015+AC:2015+A11:2023  
 EN IEC 55014-1 :2021  
 EN IEC 55014-2 :2021  
 EN IEC 61000-3-2:2019+A2:2024  
 EN61000-3-3:2013+A1:2019+A2:2021

Christophe HUREL,  
 Président Directeur Général  
 20/12/2024  
 Fait à St. Pierre-des-Corps



## GARANTIE - WARRANTY



### FR. GARANTIE

Cet outil est garanti contractuellement contre tout vice de construction et de matière, à compter de la date de vente à l'utilisateur et sur simple présentation du ticket de caisse. La garantie consiste à remplacer les parties défectueuses. Cette garantie n'est pas applicable en cas d'exploitation non conforme aux normes de l'appareil, ni en cas de dommages causés par des interventions non autorisées ou par négligence de la part de l'acheteur. La garantie ne s'applique pas sur les dommages causés par une défaillance de l'outil.

### DE. GARANTIE

Die Garantiezeit für dieses Gerät in bezug auf Konstruktions- und Materialfehler beträgt lt. Vertrag bei Vorlage des Kassensbons. Die Garantieleistung besteht im Ersatz schadhafter Teile. Die Garantie erlischt bei einem Einsatz des Geräts, der nicht normentsprechend ist, bei Schäden, die auf unsachgemäße Eingriffe zurückzuführen sind bzw. bei Nachlässigkeit seitens des Käufers. Die Garantie erstreckt sich nicht auf Schäden, die auf Fehlfunktionen des Geräts zurückzuführen sind.

### IT. GARANZIA

Quest' attrezzo è garantito per contratto contro qualsiasi difetto di costruzione e di materia, a partire dalla data di vendita all' utente e su semplice presentazione dello scontrino. La garanzia consiste nel sostituire le parti difettose. Questa garanzia non è applicabile in caso di sfruttamento non conforme alle norme dell' apparecchio, né in caso di danni causati da interventi non autorizzati o da negligenza da parte dell' acquirente. La garanzia non si applica ai danni causati da un' avaria dell' attrezzo.

### EN. GARANTIE

This tool is guaranteed, in writing, against any defect in manufacture or parts from the date of sale, upon simple presentation of the sales slip. The guarantee is limited to the replacement of faulty parts. This guarantee is not applicable in the event of usage which is not conform with the intended usage of the apparatus, nor in the event of damage caused by unauthorised servicing or negligence on behalf of the purchaser. This guarantee does not apply to any damage caused by the failure of this tool.

### ES. GARANTIA

Esta herramienta se garantiza contractualmente contra todo defecto de construcción y materia, a partir de la

fecha de venta a l' usuario y sobre simple presentación del recibo de caja. La garantía consiste en sustituir a las partes defectuosas. Esta garantía no es aplicable en caso de explotación no conforme a las normas del aparato, ni en caso de daños causados por intervenciones no autorizadas o por negligencia por parte del comprador. La garantía no se aplica sobre los daños causados por un fallo del herramienta.

### NL. GARANTIE

Dit gereedschap heeft een garantie tegen constructiefouten en materiaaldefecten, die geldig is vanaf de aankoopdatum door de gebruiker, op vertoning van de kassabon. De garantie betreft de vervanging van de defecte onderdelen. Deze garantie is niet van toepassing indien het apparaat niet volgens de normen gebruikt is, noch in geval van schade veroorzaakt door oneigenlijk gebruik of nalatigheid van de koper. De garantie is niet van toepassing op schade voortvloeiend uit een defect van het gereedschap.

### PT. GARANTIA

Esta ferramenta tem uma garantia contratual contra qualquer defeito de construção e de material, a partir da data de venda ao utilizador e sobre simples apresentação do talão da caixa. A garantia consiste em substituir as partes defeituosas. Esta garantia não é aplicável no caso de exploração não conforme às normas do aparelho, nem em caso de danos causados pelas intervenções não autorizadas ou por negligência da parte do comprador. A garantia não se aplica para os danos causados por uma falha da ferramenta.

### EL. Εγγύηση

Το εργαλείο αυτό φέρει συμβατική εγγύηση για οποιόδηποτε ελάττωμα κατασκευής αλλο την ημερομηνία Πώλησης στο χρήστη, με αλλη Προσκόμιση της αλλο οεικής αγοράς. Η εγγύηση αποτελείται αττο την αντικατάσταση των ελαττωματικών τμημάτων. Η Παρούσα εγγύηση οεν εφαρμόζεται σε Περύπτωση χρήσης μη σύμφωνα με τα Πρότυπα της συσκευής, η σε Περύπτωση ζημιών που Προκλήθηκε αλλο μη έγκειμενη επέμβαση ή αλλο αμέλεια του αγοραστή. Η εγγύηση οεν εφαρμόζεται στις ζημιές που Προκαλούνται αλλο βλάβη του εργαλείου. Σταυροί κενού Διαστήμα-Παρέμβυσμα

### PL. GWARANCJA

Narz' dzie jest obje t gwarancją na wszelkie wady konstrukcyjne i materiałowe, licząc od daty sprzedaży u ytkownikowi i po okazaniu paragonu kasowego. Gwarancja obejmuje wymianę cz' Aci wybrakowanych. Gwarancja nie znajduje zastosowania w przypadku u ytkowania niezgodnego z normami urzędzenia, ani w przypadku szkód spowodowanych działaniami niedozwolonymi lub zaniedbaniami ze strony nabywcy. Gwarancja nie obejmuje

szkód powstałych z powodu upadku urzędzenia.

### SV. GARANTI

Detta verktyg har en avtalsenlig garanti mot konstruktions och materialfel, från och med tidpunkten för användarens inköp och genom uppvisning av kassakvittot. Garantin består i att ersätta de bristfälliga delarna. Denna garanti gäller inte om användningen inte motsvarar apparatens standarder, inte heller vid skador som orsakas av ej tillätna ingrepp eller på grund av köparens vårdslöshet. Garantin gäller inte för skador som orsakats av att verktyget fungerat bristfälligt.

### FI. TAKUU

Tämän laitteen takuu on voimassa sopimuksen mukaisesti kattaen kaikki rakenne- ja materiaali- vialukien ostopäivästä kassakuittia vastaan. Takuu sisältää viallisten osien korvaamisen. Takuu ei korvaa ohjeiden vastaista käyttöä eikä valtuuttamattomien henkilöiden käsittelystä tai ostajan huolimattomuudesta aiheutuneita vahinkoja. Takuu ei vastaa myöskään toimintahäiriöistä aiheutuneita vahinkoja.

### BU. Гаранция

Този инструмент е под договорна гаранция срещу всякакъв дефект в изработката и използваните материали, считано от датата на продажба на потребителя и само срещу представяне на касовата бележка. Гаранционното обслужване се състои в замяна на дефектните части. Настоящата гаранция не е валидна когато апаратът се използва по начин, несъответстващ на стандарта за работа с него, както и в случай на щети, нанесени от неоторизирани лица, или вследствие на проявена небрежност от страна на потребителя.

Гаранцията не покрива щети, произтекли вследствие на техническа неизправност на апарата.

### DA. GARANTI

Dette værktøj er dækket af en garantikontrakt for konstruktions- og materialefejl, som gælder fra købsdatoen ved visning af kassebonen. Garantien består i at udskilte de defekte dele. Garantien dækker ikke fejl opstået som følge af anvendelse, som ikke overholder standarderne for apparatet, eller skader opstået ved ikke autoriserede indgreb eller sløsethed fra brugerens side. Garantien dækker ikke skader opstået, fordi værktøjet har svigtet.

## SERVICE APRÈS VENTE - AFTER SALE SERVICE

FARGROUP EUROPE - 192, Avenue Yves Farge - 37700 St. Pierre-des-Corps - FRANCE

fargroup@fargroup.net



**RO. GARANTIE**

Acest aparat este garantat din punct de vedere contractual împotriva tuturor vicilor de construcție și de material, începând de la data vânzării lui către utilizator și la simpla prezentare a bonului de casă. Garanția constă în înlocuirea componentelor defecte. Această garanție nu se aplică în cazul exploataării în alt mod decât cel recomandat de normele aparatului și nici în caz de stricăciuni provocate de intervenții neautorizate sau prin neglijența cumpărătorului. Garanția nu se aplică asupra pagbelor cauzate de o defectare a aparatului.

**RU. GARANTIIYA**

Данное изделие обладает имеющей силой гарантии, все возможные дефекты изготовления и материала. Гарантия вступает в силу с даты продажи изделия пользователю, для этого достаточно сохранить и предъявить полученный в кассе чек. Гарантия обязывает изготовителя заменить дефектные части изделия. В случае не соответствующего нормам использования изделия, несанкционированного демонтажа или ремонта или небрежного обращения действие гарантии прекращается. Гарантия не покрывает ущерб, возникшего в результате сбоев в работе изделия.

**TU. GARANTI**

Bu araç, satış tarihinden itibaren, kullanıcının sâdece vezne alindisini sunmasıyla tüm üretim ve malzeme hatasına karşı garantilidir. Garanti eksik olan kisimlari degistirmek içindir. Bu garanti aracin sartlarina uygun olmayan isleme durumunda, izin verilmeyen kullanimlardan kaynaklanan hasarlarda veya alıcının istegi durumunda uygulanmaz. Garanti malzemenin bir eksikliginden meydana gelen bir zararda uygulanmaz.

**CS. ZÁRUKA**

Pro tento nástroj platí smluvní záruka na všechny výrobní a materiálové vady od data prodeje uživateli a na základě předložené pokladničního bloku. Záruka spočívá ve výměně vadných částí. Tato záruka neplatí v případě použití přístroje, které neodpovídá normám, ani v případě škod způsobených nepovolenými zásahy nebo nedbalostí ze strany kupujícího. Záruka se nevztahuje na škody způsobené závadou

nástroje.

**SK. ZÁRUKA**

Pre tento nástroj platí zmluvná záruka na všetky výrobné a materiálové chyby od dátumu predaja užívateľovi a na základe predloženia pokladničného bloku. Záruka spočíva vo výmene chybných častí. Táto záruka neplatí v prípade použitia prístroja, ktoré nezodpovedá normám, ani v prípade škôd spôsobených nepovolenými zásahmi alebo nedbalosťou zo strany kupujúceho. Záruka sa nevzťahuje na škody spôsobené poruchou nástroja.

**HE. GARANTIA**

העמשה-תוירחאה הפוק תינובשה תמוצה סע שמתשמל הריכמה תוימ לחה, רחומה או רוציב ויקול לכ ניפמ הווח יפל תוירחא הלח הז ילכלע יה אללת ויברעתה ידי לע סרגש קזנ לש הרקמבו סינקתל סייאתמ וניאש רישכמ שומיש לש הרקמב הלח הניא ו תוירחא סייוקלה סקלחת פלקה ילכב הלכת ידי לע סרגש קזנ לע הלח הניא תוירחאה. הנוקה תאמ תונלשר יד. לע או תוכמס

**AR. الضمان**

ق لعتي ءارشلاققابط ميدقت درجم بلع اعانبو لمعتسملا بلا عبتلا خيرات نم اراتبعأ ،داوملايقوع بنصتلا يف بيع يا نم ايناقتت قنومضم قد علا هذه يا تاغاللقال فصرتت ءلاحيق الو :راهملا ريباعمل قناملار يبع ماخستسلا ءلاخ يف قيسظائل اللق نامضلا انه نوبق ال قلعاعلا اارجالا لادبش باف نامضلا للخ نم جئاتنا ررضلا بلع نامضلا قبطني ال يرتشملا لبق نم لامهالا ءلاخ يف وا قصخرم يبع لئحتت تابلعم نم قنجان

**HU. GARANCIA**

Erre a szerszámra szerződéses garanciát vállalunk bármilyen gyártási és anyaghiba felmerülése esetére, a fogyasztó részére történő eladás napjától számítva, a penztári blokk egyszerű felmutatása ellenében. A garancia a hibás alkatrészek cseréjére terjed ki. Ez a garancia nem érvényes, ha a készüléket nem rendeltetésszerűen használták, sem illetéktelen beavatkozások, vagy a vásárló hanyagsága okozta károk esetében. A garancia nem fedezi azokat a károkat, melyeket a szerszám hibás működése okozott.

**SL. GARANCIJA**

To orodje je z garancijsko pogodbo zaščiteno proti vsem napakam v izdelavi in v sestavnem materialu od datuma prodaje naprej in ta velja ob predložitvi blagajniškega računa. Garancija velja za zamenjavo delov z napako. Ta garancija ne velja za uporabo orodja, ki ni v skladu z normami, predpisanimi za omenjeno orodje in za primere okvar, ki nastanejo zaradi nedovoljenih posegov na orodju ali zaradi malomarnega rokovanja kupca. Garancija ne velja za škodo, ki jo lahko povzroči okvara orodja.

**ET. GARANTII**

See tööriist kuulub lepingu järgi garantiiremonti arvestades alates müümisest päevast ja kassatseki alu-

sel kasutajale kõigi konstruktsiooni- ja materjalvigade puhul. Garantii seisneb defektsete osade väljavahetamises. See garantii ei kehti aparaadi normide ebatavalise eiramise puhul ega ostja poolt keelatud viisil kasutamiseist või hooletusseajtmisest tulenevate kahjude korral. Garantii ei kehti seadme defektidest põhjustatud kahjude puhul.

**LV. GARANTIJA**

Šis prietaiss yra užtikrinamas kaip itin geros kokybės, nuo jo pardavimo datos iki jo panaudojimo, ir jam yra suteikiamas garantinis talonas. Garantijos metu galima pakeisti atsiradusius trumplajikius gedimus. Ši garantija netaikoma esant netinkamam naudojimui ar nesilaikant reikiam šio aparato vartojimo instrukcijų, tai pat pačiam pirkeiui ji sugadinus. Garantija taip pat netaikoma, prietaisą naudojant ne pagal paskirtį ir jį apgadinus.

**LT. GARANTIJA**

Šim darbarikam ir ligumā noteikta garantija visiem defektiem, kas saistās ar konstrukciju un materiālu, sākot ar pārdošanas datumu, kad mašīnu pārdo lietotājam un vienkārši uzrādot kases čeku. Garantija iekļauj bojāto daļu nomaiņu. Ši garantija nav derīga, ja apafāts nav lietots saskaņā ar drošības noteikumiem, ne gadījumos ja bojājumi radušies nesankcionētas iejaukšanās gadījumā vai arī pircēja nolaidības dēļ. Garantija nav derīga, ja bojājumi radušies darbarīka defektu dēļ.

**HR. JAMSTVO**

Ovaj alat ima ugovorno jamstvo u slučaju bilo kakvih nedostataka u konstrukciji i materijalu, od datuma prodaje korisniku uz jednostavno predocenje računa. Jamstvo se sastoji u zamjeni neispravnih dijelova. Ovo se jamstvo ne primjenjuje u slučaju uporabe i eksploatacije koja nije sukladna standardima uređaja, niti u slučaju štete uzrokovane neovlaštenim intervencijama ili nemarom kupca. Jamstvo se ne primjenjuje na štetu uzrokovanu nekim nedostatkom alata.

**SERVICE APRÈS VENTE - AFTER SALE SERVICE**

FARGROUP EUROPE - 192, Avenue Yves Farge - 37700 St. Pierre-des-Corps - FRANCE  
fargroup@fargroup.net



## FAR GROUP EUROPE

Une société du groupe **SIGMA**

192, Avenue Yves Farge  
37700 St. Pierre-des-Corps  
FRANCE

[fartools.com](http://fartools.com)

