

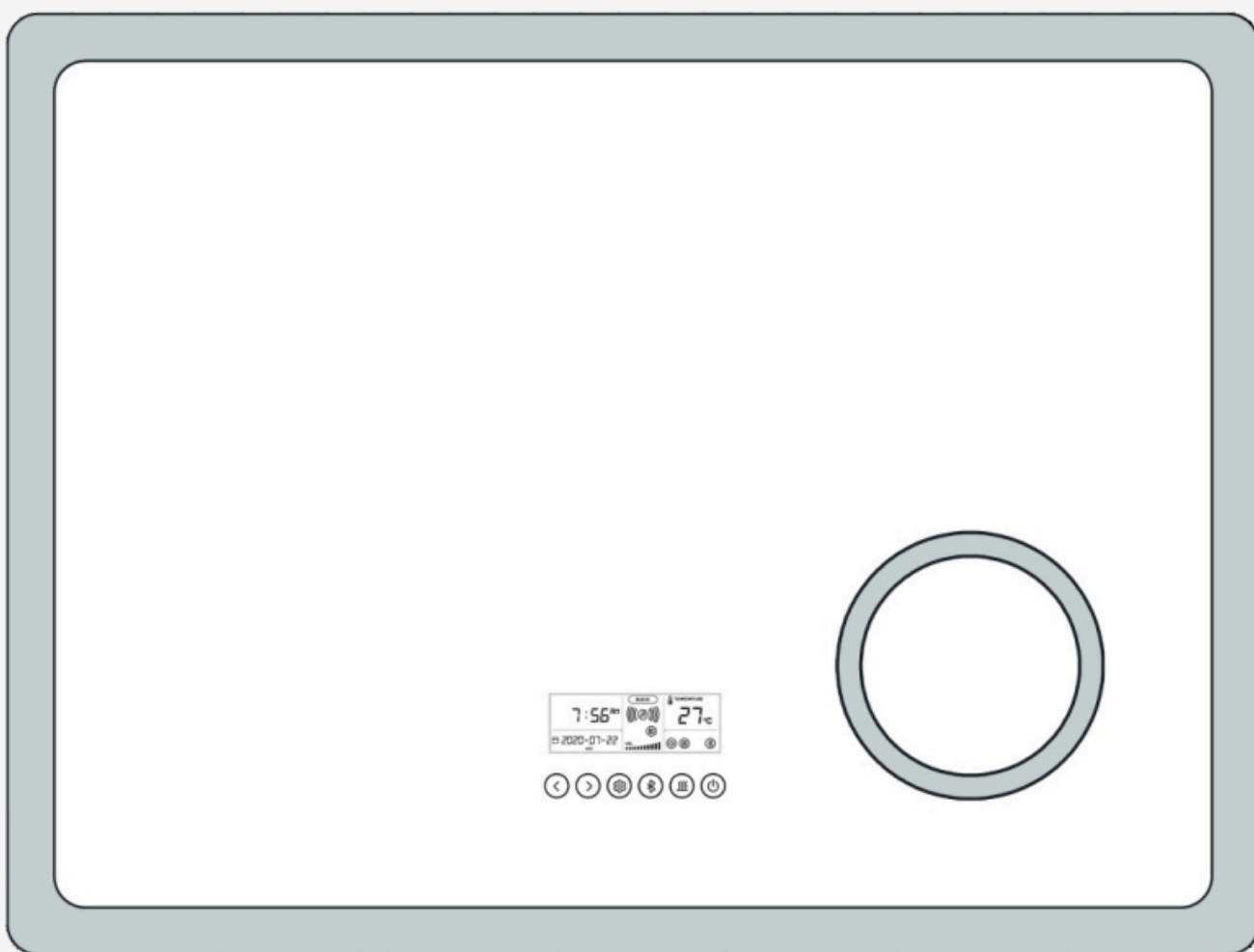

Miroir lumineux pour salle de bain avec zone grossissante et hauts parleurs Bluetooth

Réf: MICR-XX



Outils nécessaires pour l'installation :

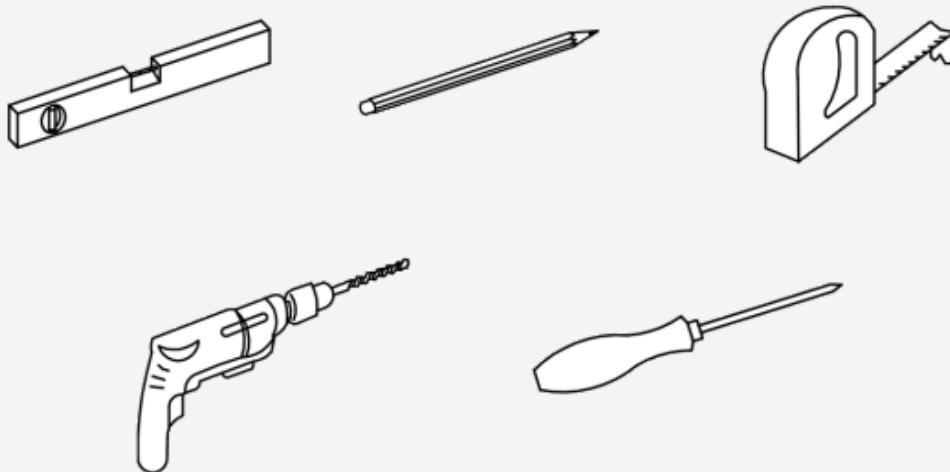

- **Niveau à bulle** : pour s'assurer de l'horizontalité et la verticalité lors du montage.
- **Crayon de marquage** : pour repérer les points de fixation.
- **Mètre ruban** : pour prendre des mesures précises.
- **Perceuse** : pour percer les trous nécessaires à la fixation.
- **Tournevis** : pour serrer les vis et finaliser le montage.

Visserie fournie :



- **Chevilles murales (x2)** : à utiliser pour les supports pleins ou creux, elles assurent une fixation solide dans le mur.
- **Vis à tête fraisée (x2)** : à insérer dans les chevilles pour fixer solidement le produit.

Étape 1 – Perçage du mur

- Repérez les points de fixation marqués D/E sur le mur à l'aide d'un crayon.
- Percez à l'aide d'une perceuse équipée d'un foret de 8 mm de diamètre aux emplacements indiqués.

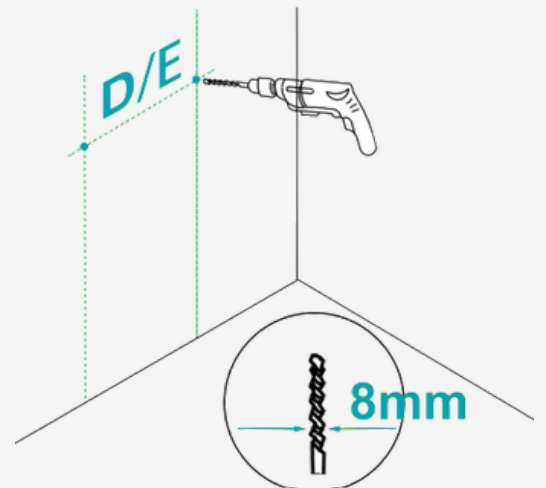

Étape 2 – Insertion des chevilles

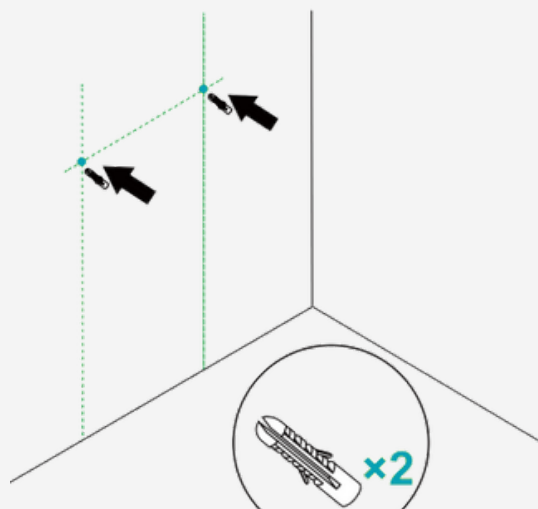

- Insérez les chevilles (fournies) dans les trous préalablement percés.
- Enfoncez-les complètement jusqu'à ce qu'elles affleurent au mur, en vous aidant si besoin d'un marteau léger.

Étape 3 – Fixation des vis

- Insérez les vis fournies (x2) dans les chevilles murales posées à l'étape précédente.
- Laissez dépasser chaque vis de 5 mm du mur afin de pouvoir y accrocher le produit par la suite.

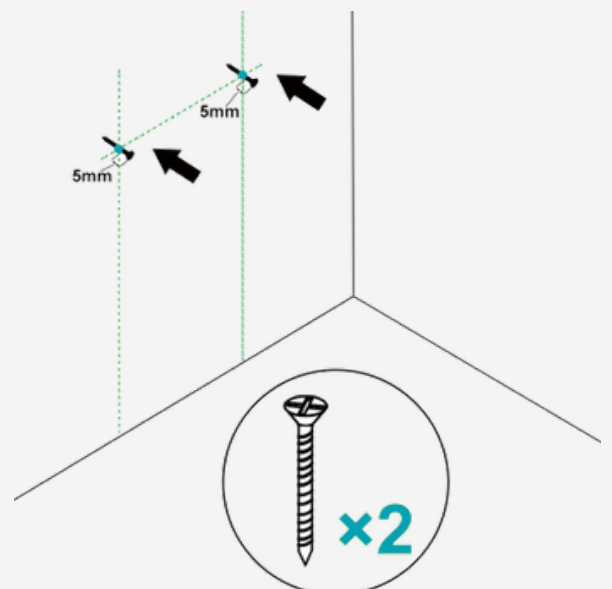

Étape 4 – Fixation des vis

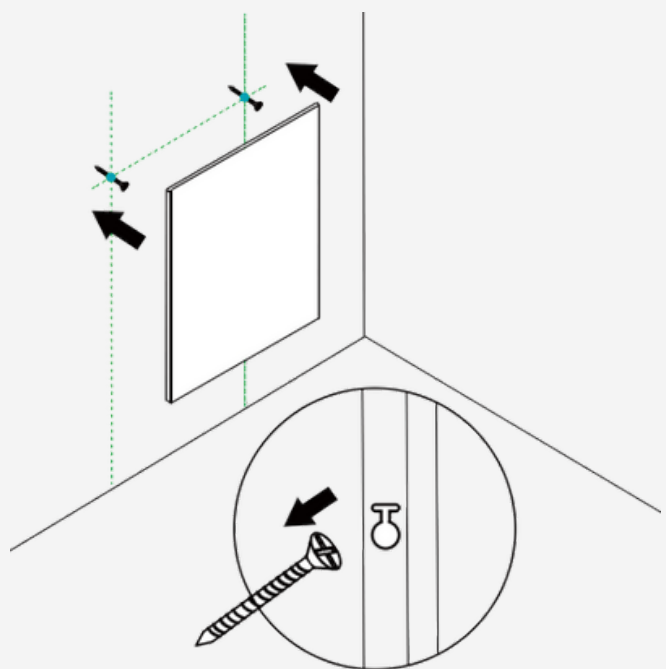

- Accrochez le produit sur les vis en utilisant les encoches prévues à l'arrière.
- Alignez les encoches du dos du produit avec les têtes de vis dépassant de 5 mm.
- Faites glisser le produit vers le bas pour le verrouiller en position.

⚠ PRÉCAUTIONS D'INSTALLATION

Avant toute intervention, coupez impérativement l'alimentation électrique.

Dans certains pays, l'installation doit être réalisée par un électricien certifié.

Renseignez vous auprès des autorités locales compétentes pour connaître la réglementation en vigueur.

Installation en salle de bain

L'installation dans une salle de bain doit obligatoirement être effectuée par un professionnel. Le luminaire doit être raccordé de manière fixe au réseau électrique et installé dans une zone conforme aux normes en vigueur.

Veillez à utiliser des chevilles et vis adaptées au type de support (mur plein, creux, etc.), de préférence à expansion.

⚠ MISE EN GARDE D'UTILISATION

- La source lumineuse contient des diodes LED non remplaçables.
- Ne démontez jamais le produit : l'exposition directe aux diodes peut être dangereuse pour les yeux.
- Ne jamais immerger le produit dans l'eau.
- Pour le nettoyage, utilisez uniquement un chiffon doux et humide. N'employez pas de détergents agressifs.

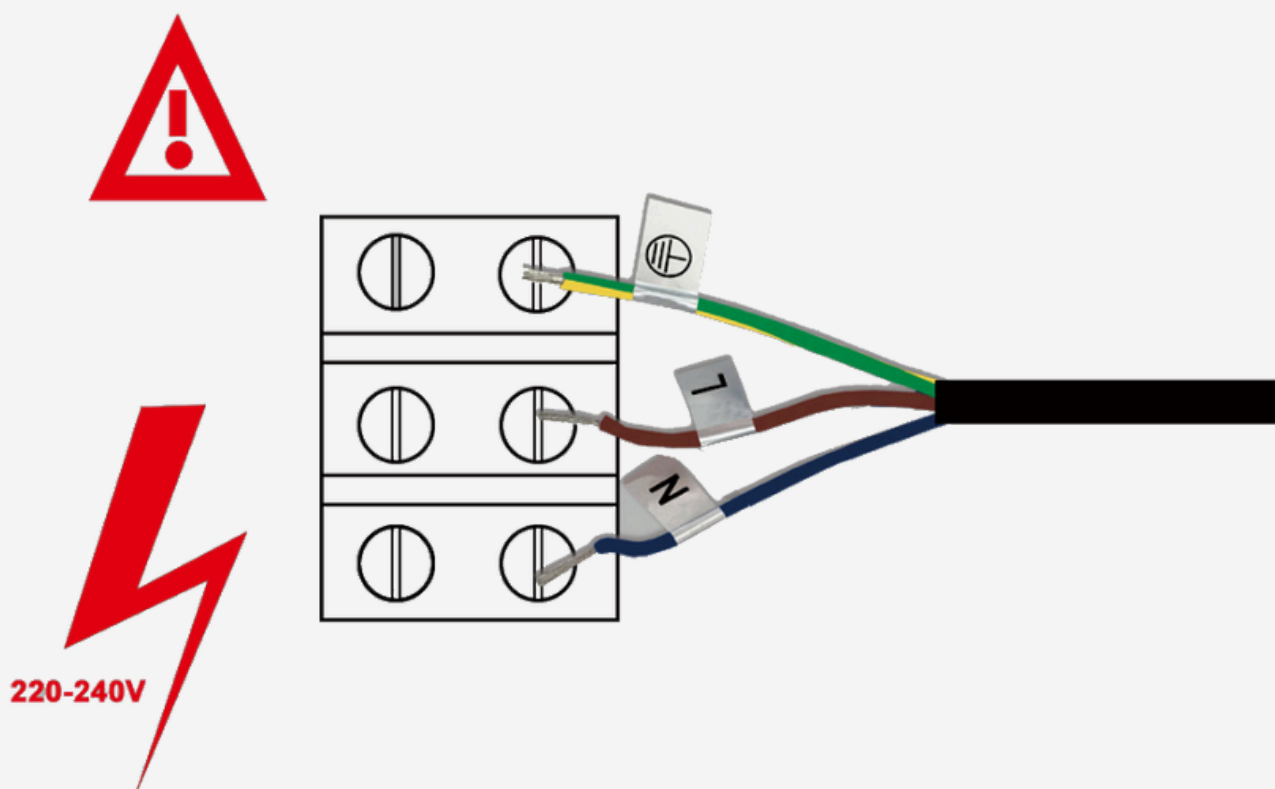

🕒 1 Interrupteur tactile

- **Sans zone antibuée** : LED allumée/éteinte
- **Avec zone antibuée** : Anti-buée + LED allumés/éteints

🕒🕒 2 Interrupteurs tactiles

- **Interrupteur 1** : LED allumée/éteinte
- **Interrupteur 2** : Anti-buée allumé/éteint



👋 Capteur (sensor)

- LED + anti-buée simultanément allumés/éteints

⚡ Sans interrupteur (commande murale)

- LED + anti-buée activés/éteints ensemble



  **Appui court** : Allume/éteint la lumière.

Appui long : Réglage de l'intensité lumineuse (de 100% à 5% ou de 5% à 100%).

 **LED éteinte**

 **Lumière chaude**

 **Blanc froid et blanc chaud**

Réglage de l'heure et fonction anti-buée

- Appui court : Allume/éteint l'antibuée.
- Appui long : Accède au réglage de l'heure.

Instructions de réglage de l'heure :

- **Étape 1** : Appuyez longuement jusqu'à ce que les chiffres de droite (minutes) clignotent.
- **Étape 2** : Ajustez les minutes via une courte pression.
- **Étape 3** : Appuyez de nouveau longuement (>3 secondes) jusqu'à ce que les chiffres de gauche (heures) clignotent.
- **Étape 4** : Ajustez l'heure par une pression courte.
- **Étape 5** : Pour valider, appuyez longuement (>3 secondes) ou attendez 5 secondes sans toucher.



Cliquer brièvement pour basculer la couleur la couleur de la lumière entre le Blanc Froid et le Blanc chaud. Appuyer longuement pour éteindre le module.



Allumage/Extinction de l'antibuée



Maintenir la touche enfoncée pendant 2 minutes pour connecter le Bluetooth. Une fois connecté, cliquer la touche pour lire / mettre la musique en pause.







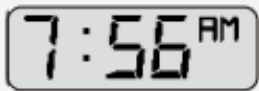

Cliquer brièvement pour régler le volume. Appuyer longuement pour entrer en mode réglage.



Changer la musique / régler les paramètres du mode





Réglage de l'heure :

- **Étape 1 :** Appuyer sur  (>3 secondes) jusqu'à ce que les heures commencent à clignoter.
- **Étape 2 :** Appuyer sur   pour régler l'heure
- **Étape 3 :** Appuyer sur  (>3 secondes) jusqu'à ce que les minutes commencent à clignoter.
- **Étape 4 :** Appuyez sur   pour régler les minutes



Réglage de la date :

- **Étape 1 :** Appuyer longuement sur le bouton  pour accéder aux réglages.
- **Étape 2 :** Appuyer plusieurs fois sur ce même bouton jusqu'à ce que les chiffres de la date clignotent
- **Étape 3 :** Ajuster les valeur à l'aide des boutons  



Régler la couleur de la lumière :

Deux couleurs de la LED: blanc froid et blanc chaud

- **Première courte pression :** blanc froid
- **Deuxième courte pression :** blanc chaud
- **Troisième courte pression :** extinction de la LED

Si le bouton est enfoncé pendant une période prolongée, tout le module sera éteint.







Allumage/Extinction de l'antibuée :

Cet interrupteur est utilisé pour allumer/éteindre la fonction de désembuage du miroir.





Bluetooth :

- **Connexion Bluetooth :** Appuyer sur  pour activer le mode de connexion Bluetooth, connectez-vous via l'appairage de votre appareil
- **Musique :** Avec Bluetooth connecté, cliquez sur  pour faire une pause/lecture de la musique, appuyez sur  pour revenir à la chanson précédente et appuyez sur  pour aller à la chanson suivante



Température :

Appuyez et maintenez  pour entrer en mode de réglage, puis cliquez plusieurs fois pour passer la fonction de réglage au panneau de température, puis cliquez sur   pour changer les unités d'affichage de température (Celsius/Fahrenheit)

Configuration

	MICR-12	MICR-14	MICR-80	MICR-10	MICR-16
Dimensions (mm)	1200x700	1400x800	800x600	1000x600	1600x800
Distance par rapport au mur (mm)	40	40	40	40	40
Épaisseur du miroir (mm)	5	5	5	5	5
Matériaux du miroir	Argent sans cuivre	Argent sans cuivre	Argent sans cuivre	Argent sans cuivre	Argent sans cuivre
Fonction antibuée	Oui	Oui	Oui	Oui	Oui
Dimensions zone antibuée (mm)	200x500	200x600	150x250	200x350	200x600
Fonction mémoire	Oui	Oui	Oui	Oui	Oui
Lumière dimmable	Oui	Oui	Oui	Oui	Oui
Températures de couleur LED	3000 / 4500 / 6000	3000 / 4500 / 6000	3000 / 4500 / 6000	3000 / 4500 / 6000	3000 / 4500 / 6000
Flux lumineux	3361,5	3847,5	2551,5	2875,5	4171,5
Type des LEDs	SMD 2835	SMD 2835	SMD 2835	SMD 2835	SMD 2835
Longueur du ruban LED (mm)	4150	4750	3150	3550	5150
Puissance du ruban LED (W)	37,35	42,75	28,35	31,95	46,35
Puissance de la zone antibuée (W)	11	13,2	4,125	7,7	13,2
Puissance totale (W)	72,35	82,75	47,725	59,45	86,35
Voltage (V)	12	12	12	12	12
Système d'activation/désactivation	Interrupteur mural + tactile	Interrupteur mural + tactile	Interrupteur mural + tactile	Interrupteur mural + tactile	Interrupteur mural + tactile
Poids net (Kg)	12,5	17	7,6	9,4	19,3