

# **A-Frame Swing Set**

## A-Frame Swing Set



MODEL: JX-SW02

# INSTRUCTIONS

Thank you very much for choosing this A-Frame Swing Set.

- Please read all of the instructions before using it. The information will help you achieve the best possible results.

The products carried in this catalog may be different in color than the actual item.

## Nest Swing Set

FOR CHILDREN AGED 3 TO 10 YEARS



### Safety Guidelines

#### Warnings:

For domestic outdoor use only, maximum 3 children, total weight not to exceed 440lb.

Not for children under 3 years due to small parts that may cause choking hazards.

Assembly and maintenance must be done by an adult, with regular checks for wear and damage.

Product must be placed on a level surface at least 2 meters away from any obstruction and anchored firmly into the ground.



Eco-friendly material



Multiple ways to play



Safe and stable



Develop MotorSkills

Please read this manual carefully before use. Note: Please save it for future reference.

**Usage Warnings:**

Children should not wear cycle helmets while on equipment.

Do not allow children to stand on any swing seats, glider seats, or slide chutes.

Do not allow children to jump or climb off any moving equipment.

Do not twist swing ropes or wrap them over the top bar.

Do not allow loose, hooded, or baggy clothes to be worn.

Do not allow children to climb on parts not intended for this purpose.

Do not allow children to wander into the play area while equipment is in use.

Gliders and swings must not exceed an angle of 60 degrees from the ground.

The minimum clearance between the swing seat and ground level should be 350mm.

**Assembly and Maintenance:**

Check nuts, bolts, and fittings for tightness.

Check coverings for bolts and sharp edges and replace as necessary.

Check swing seats, chains, ropes, and other attachments for deterioration and replace as necessary.

Manufacturer recommends replacing plastic swing rope clamps every 2 years.

Leave fittings finger tight until assembly is complete, then tighten firmly.

**Customer Service:**



















Keep instructions in a safe place for future reference.

Contact customer service for any problems.

Inspect all parts of the product every 6 months following purchase.

If any parts look worn or there are problems, contact us for replacements and do not use the product until the problem has been corrected.

## Product accessories

<p>①</p>  <p>TOP BAR 1 (X1)</p>	<p>②</p>  <p>TOP BAR 2(X1)</p>		
<p>③</p>  <p>TOP LEG(X4)</p>	<p>④</p>  <p>BOTTOM LEG(X4)</p>		
<p>⑤</p>  <p>SIDE STAY BAR(X2)</p>	<p>⑥</p>  <p>GROUND PEG(X4)</p>	<p>⑦</p>  <p>IRON SHEETS (x2)</p>	
<p>⑧</p>  <p>ROPE (X2)</p>	<p>⑨</p>  <p>NEST SWING METAL FRAME WITH FOAM PADDING (X4)</p>		<p>⑩</p>  <p>FABRIC NEST SWING</p>
<p>⑪</p>  <p>SWING SEAT</p>	<p>F1</p>  <p>EYE SCREWS (X4)</p>	<p>F2</p>  <p>M8 BOLT 55mm (x4)</p>	<p>F3</p>  <p>CARABINER HOOK (x4)</p>
<p>F4</p>  <p>M6 BOLT 55mm (x4)</p>	<p>F5</p>  <p>M8 BOLT 65mm (x4)</p>	<p>F6</p>  <p>SPANNER(X1)</p>	<p>F7</p>  <p>ALLEN KEY (X2)</p>

**IMPORTANT:** Make sure you read the safety notice on the front page and always supervise children while they are playing on the equipment. Once assembly is completed carefully check equipment. In the unlikely event that you do find any problems, please contact us. Do not allow children to use this product until the problem has been corrected.

## Assembly Instructions

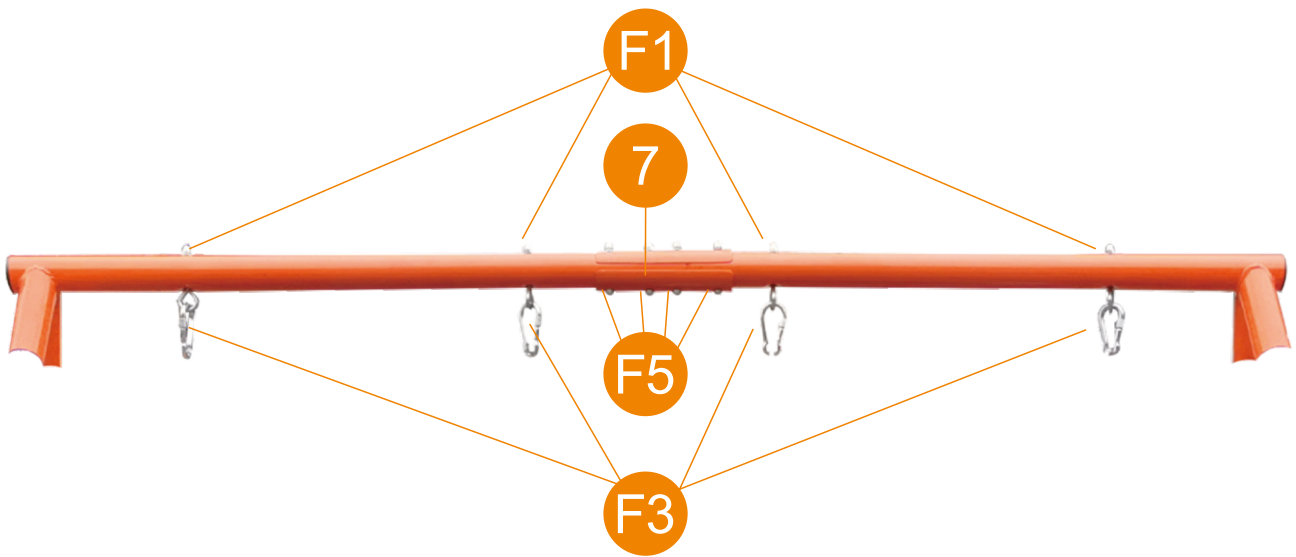

### STEP 1

Assemble as illustrated above.

Connect Top Bar 1 and 2 together with four bolts F6 and two iron sheets (7) .

F1 Eye screws are attached on the top bars.

Hang F3 Carabiner hooks on F1.

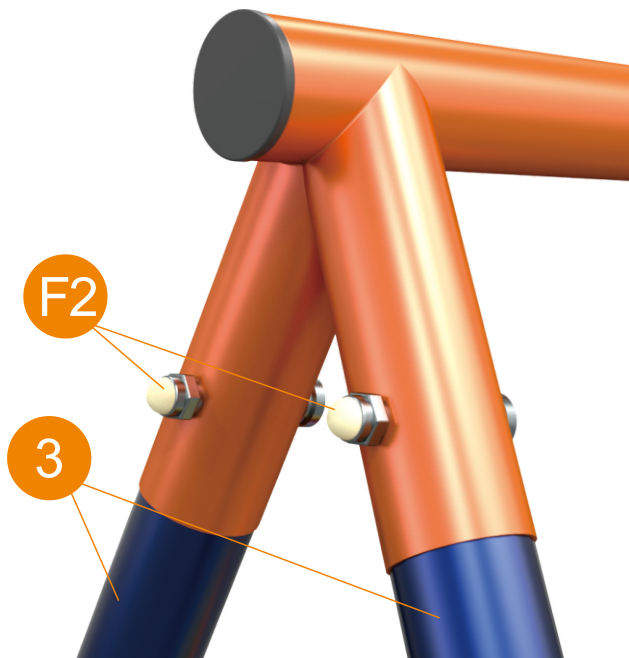

### STEP 2

Assemble as illustrated above.

Attach Top Legs(3)to Top Bar 1 2,secure using four bolts F2.

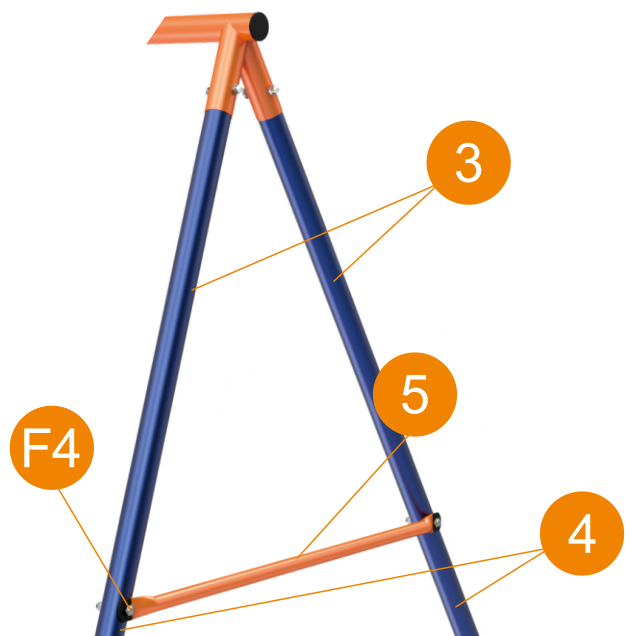

### STEP 3

Assemble as illustrated above.

Attach Bottom Legs(4)to Top Legs(3).

Attach Side Stay Bars (5)to outside of the legs, and secure them by using bolt F4.

## Assembly Instructions



### STEP 4

Insert the metal frame(9)into the edge of the fabric around the edge of the nest swing (10). Connect the meta frames together and then fasten them using the bolt at the end of the rope (8).



### STEP 5

Assemble as illustrated above. Fasten them using the bolt at the end of the Swing Seat.

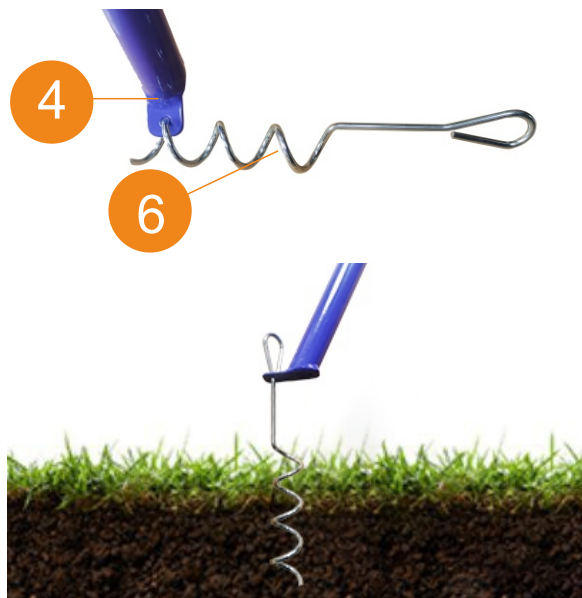

### STEP 6

Assemble as illustrated above. Attach Ground Peg(6)to Bottom Legs(4), And then rotate to the ground. Anchoring the gym to the ground.

## Assembly Instructions

**IMPORTANT NOTE:** For safety reasons, this swing is best inserted and anchored into grass for added stability. If it is a concrete floor, it is recommended that you add counterweights such as sandbags on both sides of the swing. If you have questions about this procedure, please feel free to contact us.



**Manufacturer:** YANGZHOU JIUXIN SPORTS TECHNOLOGY CO.,LTD.

**Address:** NO.6, INDUSTRIAL PARK,XINJI TOWN, YIZHENG, YANGZHOU CITY, JIANGSU, CHINA

**Imported to AUS:** SIHAO PTY LTD. 1 ROKEVA STREETEASTWOOD NSW 2122 Australia

**Imported to USA:** Sanven Technology Ltd. Suite 250, 9166 Anaheim Place, Rancho Cucamonga, CA 91730

<b>EC</b>	<b>REP</b>
-----------	------------

E-CrossStu GmbH  
Mainzer Landstr.69, 60329  
Frankfurt am Main.

<b>UK</b>	<b>REP</b>
-----------	------------

YH CONSULTING LIMITED.  
C/O YH Consulting Limited Office 147,  
Centurion House, London Road,  
Staines-upon-Thames, Surrey, TW18 4AX



A-Frame swing se



MODELL JX - SW 02



# INSTRUKTIONER

Tack så mycket för att du fäster detta A-Frameswingset.

- läs gärna instruktionerna i förväg det informationvil jag hjälper dig uppnå bästa möjliga resultat.

Produkterna i denna katalog kan ha en annan färg än den faktiska detaljen.

## Nes gungställning

FOR CHILDREN AGED 3 TO 10 YEARS



### Safety Guidelines

varningar

Endast för hemmabruk utomhus max 3 barn totalvikt no tto överstiga 440 lb

Inte för barn under 3 år på grund av små delar som kan orsaka kvävning faror

Montering och underhåll måste göras av en Vuxen med regelbunden kontrollerar för slitage och skador

produkten måste vara placerad på en plan yta minst 2 meter borta ifrån något hinder och förankrat ordentligt i marken



ECO-friendly materia



Flera olika sätt till spela



safe and stable



Utveckla Motorfärdigheter

snälla Läs detta manua försiktig före användning Notera: det för framtida referens snälla spara



användningsvarningar :

barn skall inte bärcykel hjälmar medan på e Qipment.

Do inte tillåta barn till stå på några gunga säten , segelflygplan säten , eller glida rännor .

Do inte tillåta barn att hoppa eller klättra av någon rör på sig Utrustning.

Do inte twist swing rep eller linda in dem över toppen bar.

Do inte tillåta lösa , huva , eller baggy kläder till vara bärs .

Do inte tillåta barn att klättra på delar inte avsedd för detta syfte.

Do inte tillåta barn att vandra in i Play-området medan Utrustning är i använda sig av. Segelflygplan och gungor får inte överstiga en vinkel av 60 grader från marken.

De minimum undanröjning mellan de gunga plats och jord nivå skall vara 350 mm ...

hopsättning och Underhåll :

kolla upp nötter , bultar , och passform för täthet.

kontrollera täckningar för bultar och skarp kanter och ersätt e som nödvändig.

kolla upp gunga säten , kedjor , rep , och Övrig bilagor för försämring och byta ut som nödvändig.

Tillverkaren rekommenderar rep lacing plastgunga rep läger vartannat år.

Lämna fttings fnger tight tills montering är komplett, sedan spänna frmly.

kundservice :

ha kvar instruktioner i a säker plats för framtida referens .



















kontakta kundtjänst för ev problem lems.

Inspektera Allt delar av de produkt var 6 månader följande inköp .

Om några delar se bärs eller där är problem , Kontakt oss för ersättare och do inte

Använd produkt till I de problem har varit rättad.

## Product accessories

<p>①</p>  <p>TOPP BAR 1 (X1)</p>	<p>②</p>  <p>TOPP BAR 2(X1)</p>		
<p>③</p>  <p>TOPP BEN (X4)</p>	<p>④</p>  <p>BOTTEN BEN (X4)</p>		
<p>⑤</p>  <p>SIDA STANNA KVAR BAR (X2)</p>	<p>⑥</p>  <p>JORD PEG (X4)</p>	<p>⑦</p>  <p>JÄRN LAKEN (X2)</p>	
<p>⑧</p>  <p>REP (X2)</p>	<p>⑨</p>  <p>NEST GUNG METALL RAM MED SKUM STOPPNING (X4)</p>		<p>⑩</p>  <p>TYG NEST GUNG</p>
<p>⑪</p>  <p>GUNGA PLATS</p>	<p>F1</p>  <p>ÖGA SKRUVAR (X4)</p>	<p>F2</p>  <p>M8 BULT 55 mm (X4)</p>	<p>F3</p>  <p>KARBINER KROK (X4)</p>
<p>F4</p>  <p>M6 BULT 55 mm (X4)</p>	<p>F5</p>  <p>M8 BULT 65mm (X4)</p>	<p>F6</p>  <p>NYCKEL (X1)</p>	<p>F7</p>  <p>ALLEN NYCKEL (X2)</p>

**VIKTIG :** Göra Säker y Ou läsa de säkerhet lägga märke till på de främre sida och alltid övervaka barn medan de är betalarl på Utrustning. en gång montering är avslutad försiktig ly kolla upp utrustning.I de till skillnad från ly händelse den där y Ou do fnd några problem , snälla du

Kontakt oss . Do inte tillåta barn till använda sig av detta produkt fram tills de problem har varit rättad.

## Assembly Instructions

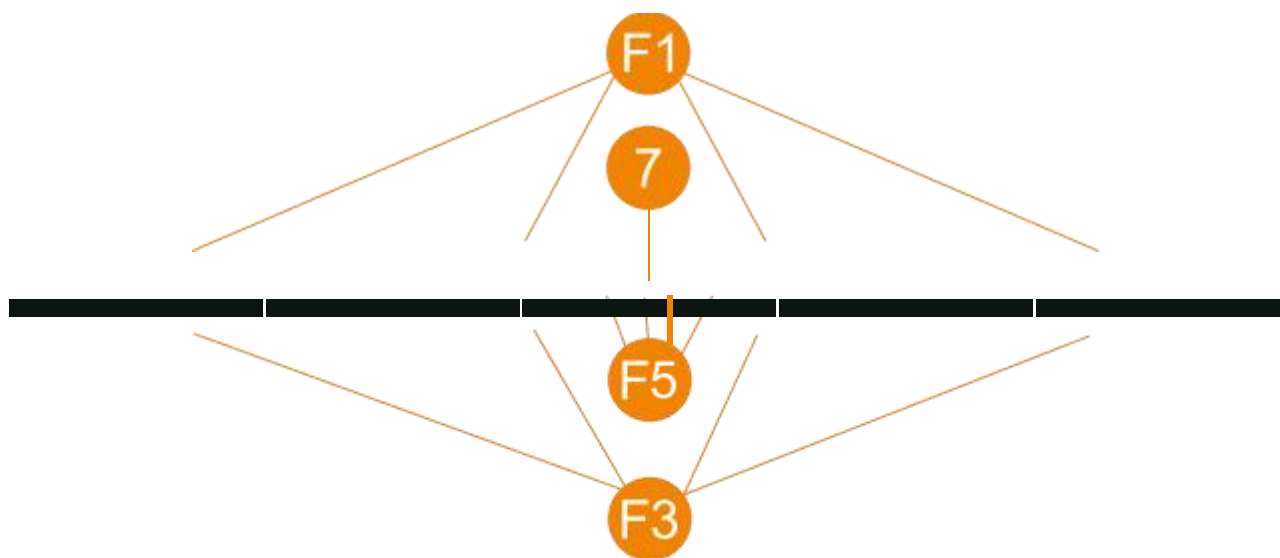

### STEG 1

Sätt ihop som illustrerad ovan.

ansluta Topp Bar 1 och 2 tillsammans med fyra bultar F 6 och två järn lakan (7) .

F1 öga skruvar är bifogad på de topp barer .

Hänga F 3 karbinhake krokar på F1 .

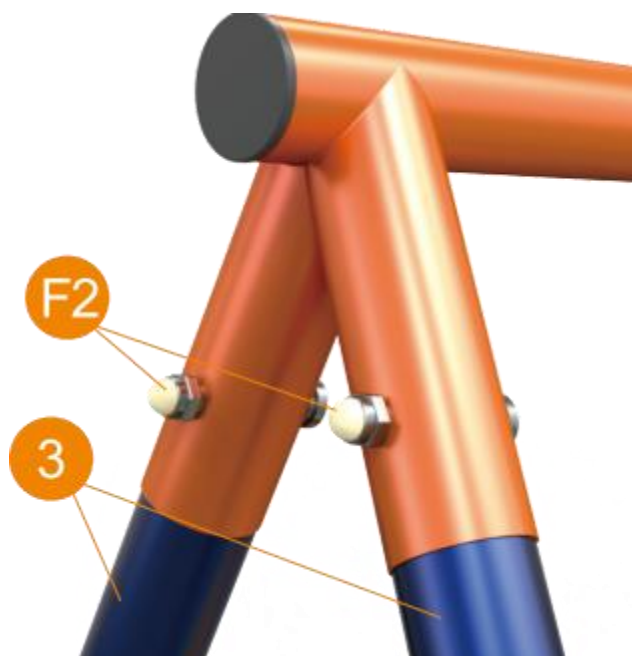

### STEG 2

Montera som illustrerad ovan.

Bifoga Topp Ben (3) till Topp Bar 1 2, säker använder sig av fyra bultar F 2 .

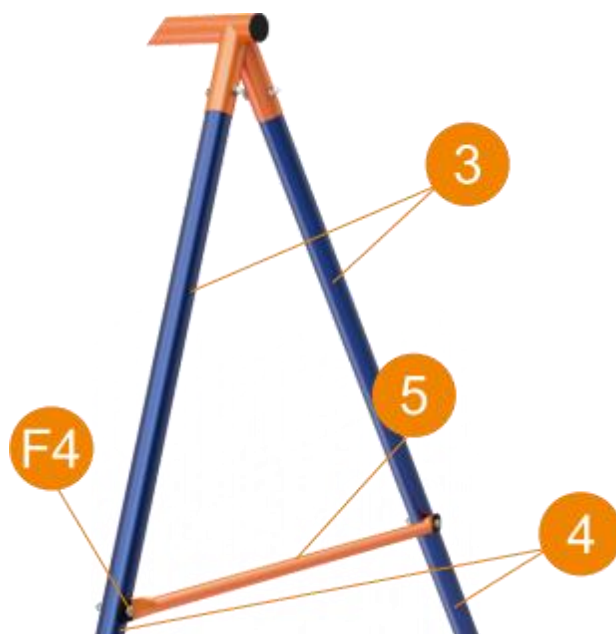

### STEG 3

Montera som illustrerad ovan.

Bifoga Botten Ben (4) till Topp Ben (3).

Bifoga sida stanna kvar Barer (5) till utanför av de ben ,

och säkra dem genom att använda bult F4 .

## Assembly Instructions



### STEG 4

Föra in de metall ram (9) in i de kant av de tyg runt de kant av de bo gunga (10). ansluta meta ramar tillsammans och sedan snabbt dem använda bult på de slutet av rep (8).



### STEG 5

Montera som illustrerad ovan.  
Fästa dem använder sig av de bult vid de slutet av de gunga sittplats .

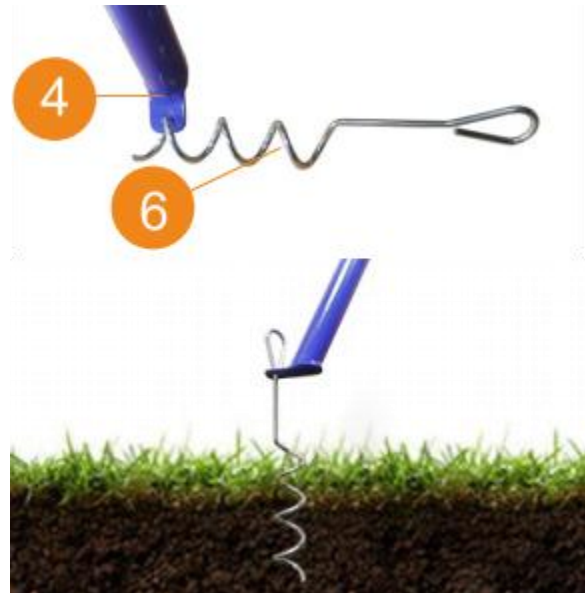

### STEG 6

Montera som illustrerad ovan.  
Bifoga Jord fäst (6) till Botten Ben (4),  
Och sedan rotera till marken  
Förankring av Gym till jord.

## (Hopsättning Instruktion

VIKTIG OBS: För säkerhets skull skäl, denna swing g är bäst insatt och förankrat in i gräs för ökad stabilitet. Om det är en betong golv, Det är rekommenderad den där du Läg till

motvikter som t.ex sandsäckar på båda sidor av svänga om du ha frågor handla om detta procedur, snälla du kontakta gärna oss.



**Manufacturer:** YANGZHOU JIUXIN SPORTS TECHNOLOGY  
CO ., LTD

Adress NR.6 ,INDUSTRI PARK,XINJI TOWN, YIZHENG  
YANGZHOU CITY,JIANGSU ,KINA

Importerad till AUS: SIHAOPTY LTD .1ROKEVA  
STREETEASTWOODNSW2122 Australien

Imported to USA : sanven Teknologi Ltd svit 250 9166  
Anaheim Place, Rancho Cucamonga, CA 91730

EC

REP

E-crossstu GmbH

Mainzer Landstr.69,60329

Frankfurt am Main

Stor  
brita  
nnie  
n

REP

YHCONSULTING BEGRÄNSAD

C/OYH Consulting Limited Office 147,  
centurion House , London Road

fläckar på Themsen , surrey, TW184AX



Columpio con  
estructura en A



MODELO JX - SW 02



# INSTRUCCIONES

Muchas gracias por elegir este juego de alas A-Frames.

-Por favor lea las instrucciones a seguir. eso.El informaciónwil te ayudo conseguir los mejores resultados posibles.

Los productos incluidos en este catálogo pueden tener un color diferente al del actua lite.

## columpio nes

FOR CHILDREN AGED 3 TO 10 YEARS



### Safety Guidelines

advertencias

Sólo para uso doméstico en exteriores. máximo 3 niños peso total no tto exceder 440 lb

no para niños menores de 3 años debido a piezas pequeñas que pueden causar asfixia.

peligros

Se debe realizar montaje y mantenimiento. Por una Adulto con regular cheques para desgaste y daño

el producto debe ser colocado en una superficie nivelada al menos 2 metros lejos de

cualquier obstrucción y anclado firmemente al suelo

por favor lee esto manua cuidado antes de usar Nota: por favor guarda



ECO-friendly materia



Múltiple maneras a jugar



safe and stable



Desarrollar  
Habilidades motoras  
esto para referencia  
futura

de uso :

niños debería ciclo de no desgaste cascos mientras en equipo electrónico.

Hacer no permitir niños a pararse en cualquier balancearse asientos , planeador asientos , o deslizar toboganes .

Hacer no permitir niños saltar o escalar de cualquier Moviente equipo.

Hacer no torcer el columpio cuerdas o envolverlas excesivo bar.

Hacer no permitido perder , encapuchado , o ropa holgada a ser gastado .

Hacer no permitir niños escalar en partes no destinado a esto objetivo.

Hacer no permitir niños vagar en el Área de pago mientras equipo es en usar.

Planeadores y columpios No debe exceder un ángulo de 60 grados de el terreno.

El mínimo autorización entre el balancearse asiento y suelo nivel debería ser de 350 mm .

### Asamblea y Mantenimiento :

controlar nueces , pernos , y Ajustes para mayor estanqueidad.

revise las cubiertas en busca de pernos y afilado bordes y reemplazar como necesario.

controlar balancearse asientos , cadenas , cuerdas , y otro archivos adjuntos para deterioro y

reemplazar como necesario.

El fabricante recomienda representante el columpio de plastico sogas campamentos cada 2 años.

Dejar Ajustes con los dedos hasta que asamblea es completo, entonces apretar firmemente.

### al Cliente :

mantener instrucciones en a seguro lugar para futuro referencia .



















póngase en contacto con el servicio de atención al cliente para cualquier problemas .

Inspeccionar todo partes de el producto cada 6 meses siguiente compra .

Si cualquier partes mirar gastado o allá son problemas , contacto a nosotros para reemplazos y hacer no

utilizar el producto hasta l el problema tiene estado corregido.

## Product accessories

<p>①</p>  <p>ARRIBA BAR 1 (X1)</p>	<p>②</p>  <p>ARRIBA BARRA 2(X1)</p>		
<p>③</p>  <p>ARRIBA PIERNA (X4)</p>	<p>④</p>  <p>ABAJO PIERNA (X4)</p>		
<p>⑤</p>  <p>LADO PERMANECER BARRA (X2)</p>	<p>⑥</p>  <p>SUELO CLAVIJA (X4)</p>	<p>⑦</p>  <p>HIERRO HOJAS (X2)</p>	
<p>⑧</p>  <p>SOGA (X2)</p>	<p>⑨</p>  <p>COLUMPIO NIDO METAL MARCO CON ESPUMA RELLENO (X4)</p>		<p>⑩</p>  <p>TELA COLUMPIO NIDO</p>
<p>⑪</p>  <p>BALANCEARSE ASIENTO</p>	<p>F1</p>  <p>OJO TORNILLOS (X4)</p>	<p>F2</p>  <p>M8 PERNO 55 milímetros (X4)</p>	<p>F3</p>  <p>MOSQUETON GANCHO (X4)</p>
<p>F4</p>  <p>M6 PERNO 55 mm (X4)</p>	<p>F5</p>  <p>M8 TORNILLO 65 milímetros (X4)</p>	<p>F6</p>  <p>LLAVE (X1)</p>	<p>F7</p>  <p>ALLEN LLAVE (X2)</p>

**IMPORTANTE :** Hacer seguro Yuo leer el seguridad aviso en el frente página y siempre

supervisar niños mientras están pagandolo sobre el equipo. una vez asamblea es terminado

cuidado ly controlar equipo.En el a diferencia lde ti evento eso Yuo hacer encontrar cualquier problemas , por favor

contacto a nosotros . Hacer no permitir niños a usar este producto hasta el problema  
tiene estado corregido.

## Assembly Instructions

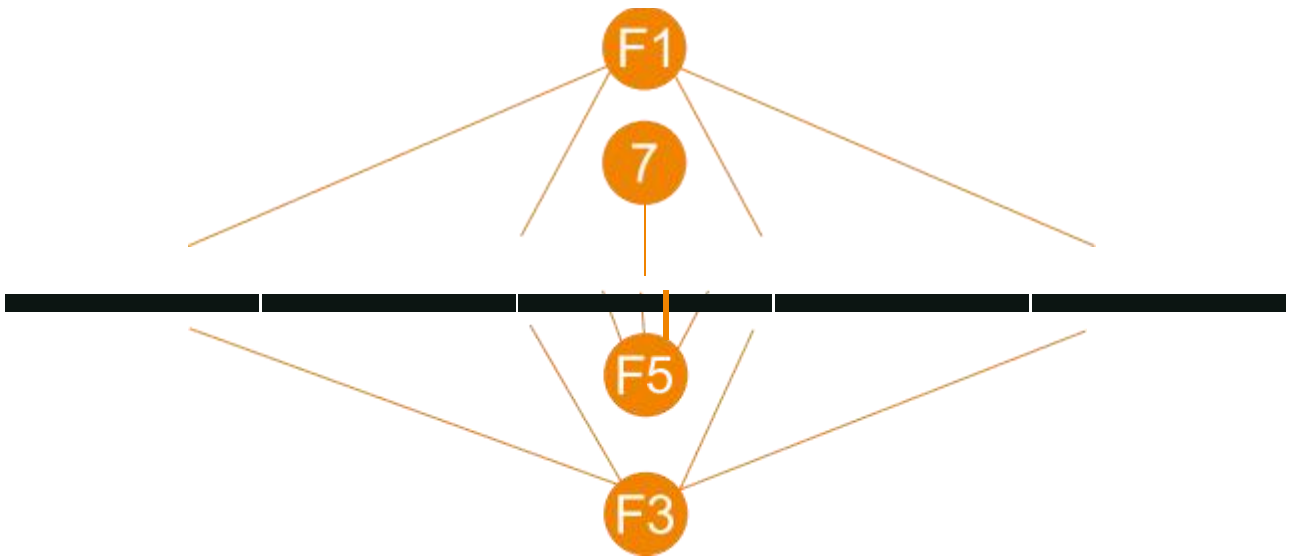

### PASO 1

asamblea como ilustrado arriba.

conectar Arriba Bar 1 y 2 juntos con cuatro pernos F 6 y dos hierro hojas (7) .

Ojo F1 tornillos son adjunto en el arriba barras .

Colgar F 3 mosquetón manos en F1 .

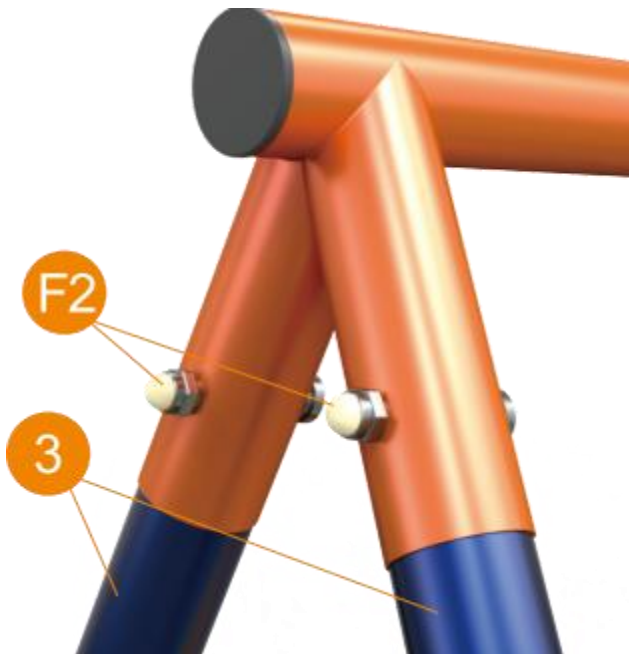

### PASO 2

Armar como ilustrado arriba.

Adjuntar Arriba Patas (3) a Arriba Bar 1 2, seguro

usando cuatro pernos F 2 .

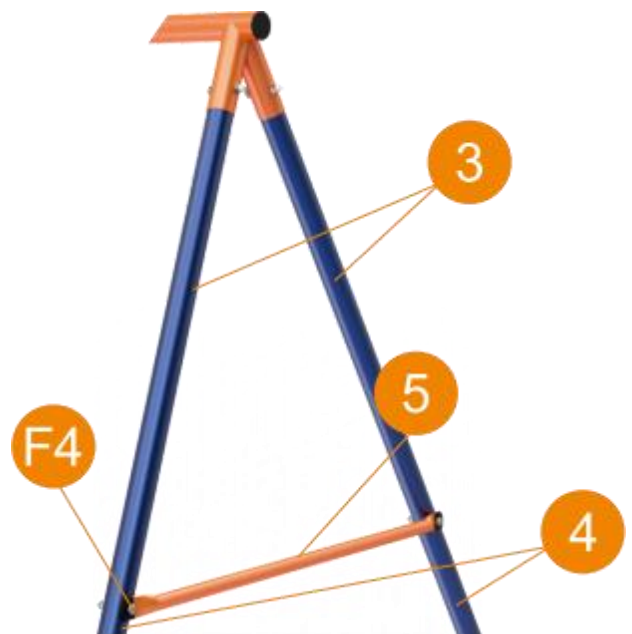

### PASO 3

Armar como ilustrar d arriba.

Adjuntar Abajo Patas (4) a Arriba Piernas (3) .

Adjuntar lado permanecer Barras (5) a afuera de el piernas ,

y seguro a ellos mediante el uso tornillo F4 .

## Assembly Instructions



### PASO 4

Insertar el metal marco (9) en el borde de el tela alrededor el borde de el nido balancearse (10) conecta el metamarcos juntos y entonces rápido a ellos utilizando el tornillo en el fin del soga (8).



### PASO 5

Armar como ilustrado arriba.  
Sujetar a ellos usando el perno en el fin de el balancearse asiento .

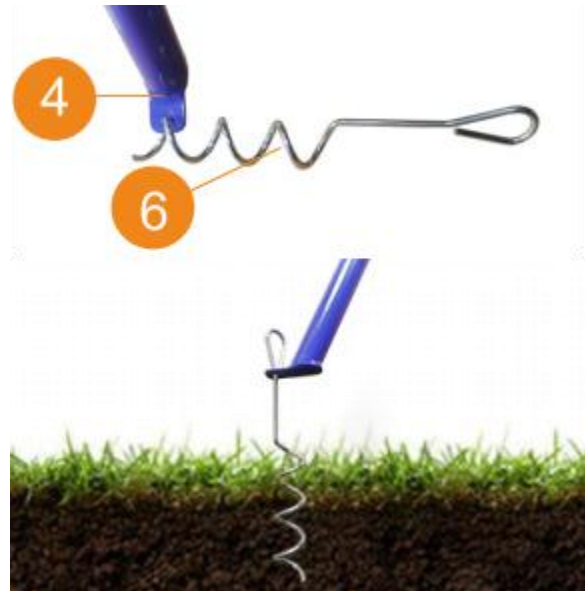

### PASO 6

Armar como ilustrado arriba.  
Adjuntar Suelo clavija (6) a Abajo piernas (4),  
Y luego girar hacia el suelo.  
Anclando el gimnasia hacia suelo.

## (Asamblea Instrucciones)

IMPORTANTE NOTA: Por seguridad razones, este swing g es mejor insertado y anclado en hierba para mayor estabilidad. Si se es un concreto piso, él es recomendado eso tú agregar contrapesos como sacos de arena en ambos lados del balancearse. tener preguntas acerca de este procedimiento, por favor siéntase libre de contactarnos a nosotros.



**Manufacturer:** YANGZHOU JIUXIN SPORTS TECHNOLOGY  
CO ., LTD

DIRECCIÓN NO.6 , PARQUE INDUSTRIAL, CIUDAD DE  
XINJ, YIZHENG

CIUDAD DE YANGZHOU, JIANGSU ,PORCELANA

Importado a AUS: SIHAOPTY LTD .1ROKEVA  
STREETASTWOODNSW2122 Australia

ImportadotousA : sanven Tecnología Ltda. suite  
250,9166

Anaheim Place, Rancho Cucamonga, CA 91730

---

	E-crossstuGmbH
CE REPS	Maguncia Landstr.69,60329
	Fráncfort del Meno

---

	YHCONSULTING LIMITADO
Rein REPS	C/OYH ConsultoríaLímiteed Office 147,
o	centuriónCasa ,LondresCarretera
Unid	manchas-sobre-Thames ,surrey, TW184AX
o	



Altalena A-Frame se



MODELLO JX - SW 02



# ISTRUZIONI

Grazie mille per aver scelto questo set altalene A-Frames.

-Si prega di leggere attentamente le istruzioni fornite in precedenza it. Il  
informationwil ti aiuto

ottenere i migliori risultati possibili.

I prodotti presentati in questo catalogo potrebbero essere diversi nel colore  
rispetto all'articolo attuale.

## Altalena Nes

FOR CHILDREN AGED 3 TO 10 YEARS



### Safety Guidelines

avvertimenti

Solo per uso domestico all'aperto massimo 3 bambini peso totale no tto  
superare 440 libbre

Non per i bambini sotto i 3 anni a causa di piccole parti che potrebbero  
causare soffocamento

pericoli

Il montaggio e la manutenzione devono essere effettuati da un Adulto con  
regolare

controlla per usura e danni

il prodotto deve essere posizionato su una superficie piana almeno 2 metri  
lontano da

qualsiasi ostruzione e ancorato saldamente al terreno

ECO-friendly  
materia



modi  
A giocare

per favore leggi questo manua attenzione prima dell'uso Nota:  
per favore salva



Sviluppare  
Capacità motorie  
per Referenza futura

sull'utilizzo :

bambini Dovrebbe non indossare il ciclo caschi mentre SU e Quupment.

Fare non permettere bambini A in piedi SU Qualunque oscillazione posti a sedere , aliante posti a sedere , O diapositiva scivoli .

Fare non permettere ai bambini saltare o arrampicarsi di qualsiasi in movimento attrezzatura.

Fare non ruotare l'altalena corde o avvolgerle esagerato sbarra.

Fare Non consentire sciolto , con cappuccio , o vestiti larghi A Essere logoro .

Fare non permettere ai bambini scalare SU parti non destinato a questo scopo.

Fare non permettere ai bambini girovagare dentro Zona Play Mentre attrezzatura È In utilizzo.

Alianti E altalene non deve superare UN angolo di 60 gradi da il terreno.

IL minimo sdoganamento fra IL oscillazione posto a sedere E terra livello Dovrebbe essere 350mm .

Assemblea E Manutenzione :

controllo noccioline , bulloni , E misure adatte per la tenuta.

controllare le coperture per i bulloni e affilato bordi E sostituire come necessario.

controllo oscillazione posti a sedere , Catene , corde , E altro allegati per deterioramento E

sostituire COME necessario.

Il produttore consiglia ripetizione l'altalena in plastica corda campi ogni 2 anni.

Partire raccordi stretti fino a quando assemblea È completare, Poi stringere fermamente.

clienti :

Mantenere Istruzioni In UN sicuro posto per futuro riferimento .



















contattare il servizio clienti per qualsiasi problemi .

Ispezionare Tutto parti Di IL Prodotto ogni 6 mesi seguente acquistare .

Se Qualunque parti Aspetto logoro O Là Sono problemi , contatto noi per sostituzioni E Fare non

Usa il prodotto fino al l'IL problema ha stato corretto.

## Product accessories

<p>①</p>  <p>SUPERIORE SBARRA 1 (X1)</p>	<p>②</p>  <p>SUPERIORE BARRA 2(X1)</p>		
<p>③</p>  <p>SUPERIORE GAMBA (X4)</p>	<p>④</p>  <p>METTER IL FONDO A GAMBA (X4)</p>		
<p>⑤</p>  <p>LATO RIMANERE BARRA (X2)</p>	<p>⑥</p>  <p>TERRA PERNO (X4)</p>	<p>⑦</p>  <p>FERRO FOGLI (X2)</p>	
<p>⑧</p>  <p>CORDA (X2)</p>	<p>⑨</p>  <p>ALTAENA NIDO METALLO TELAIO CON SCHIUMA IMBOTTITURA (X4)</p>		<p>⑩</p>  <p>TESSUTO ALTAENA NIDO</p>
<p>⑪</p>  <p>OSCILLAZIONE POSTO A SEDERE</p>	<p>F1</p>  <p>OCCHIO VITI (X4)</p>	<p>F2</p>  <p>M8 BULLONE 55 mm (X4)</p>	<p>F3</p>  <p>MOSCHETTONE GANCIO (X4)</p>
<p>F4</p>  <p>M6 BULLONE 55mm (X4)</p>	<p>F5</p>  <p>M8 BULLONE 65 mm (X4)</p>	<p>F6</p>  <p>CHIAVE (X1)</p>	<p>F7</p>  <p>ALLEN CHIAVE (X2)</p>

**IMPORTANTE :** Fare Sicuro si Otu Leggere IL sicurezza avviso SU IL davanti pagina E Sempre

sorvegliare bambini mentre lo sono pagandol sul attrezzatura. una volta assemblea È completato

attenzione li controllo attrezzature.In IL a differenza ldi y evento Quello si Otu Fare trova Qualunque i problemi , Per favore

contatto noi . Fare non permettere bambini A utilizzo Questo Prodotto Fino a IL problema  
ha stato corretto.

## Assembly Instructions

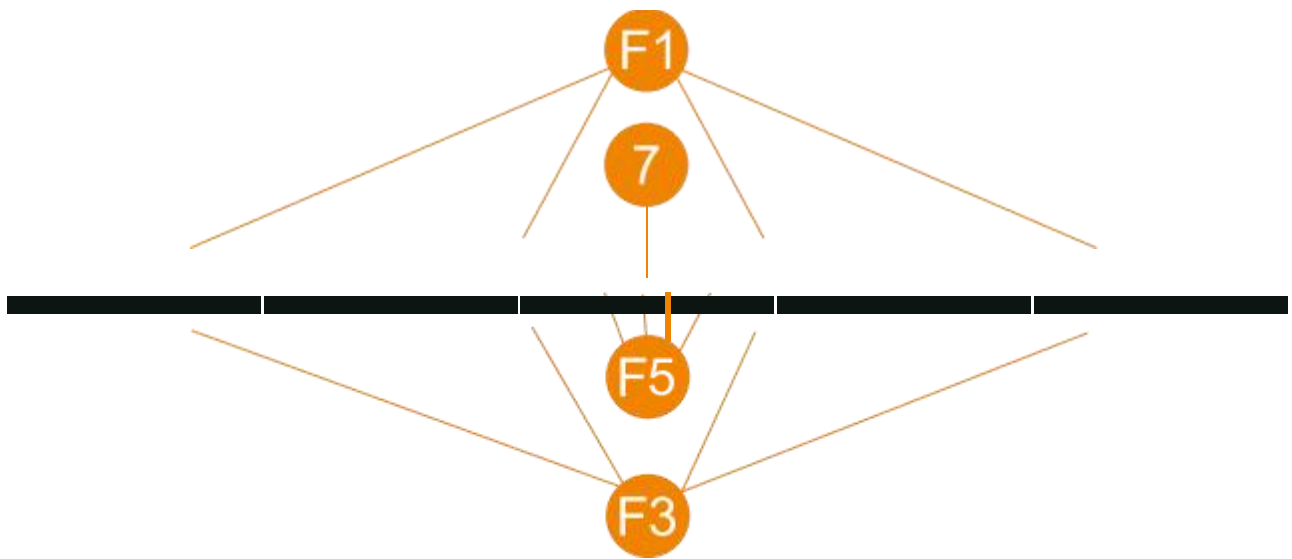

### FARE UN PASSO 1

Assemblare COME illustrato Sopra.

Collegare Superiore Sbarra 1 E 2 insieme con quattro bulloni F6 E due ferro fogli (7) .

Occhio F1 viti Sono allegato SU IL superiore barre .

Appendere F3 moschettone ganci SU F1 .

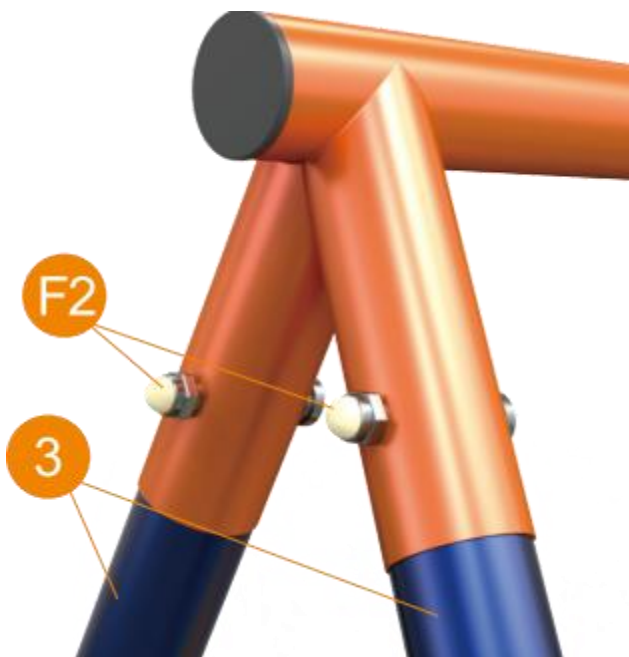

### FARE UN PASSO 2

Assemblare COME illustrato Sopra.

Allegare Superiore Gambe (3) a Superiore Sbarra 1 2, sicuro

utilizzando quattro bulloni F2 .

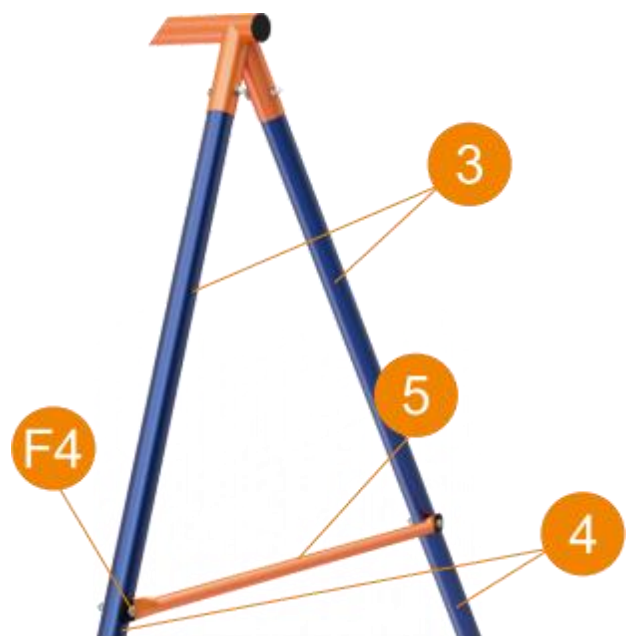

### PASSO 3

Assemblare COME illustrare d Sopra.

Allegare Metter il fondo a Gambe (4) a Superiore Gambe (3) .

Allegare lato rimanere Barre (5) a al di fuori Di IL gambe ,

E sicuro loro usando bullone F4.

## Assembly Instructions



### FARE UN PASSO 4

Inserire IL metallo telaio (9) in IL bordo Di IL tessuto in giro IL bordo Di IL nido oscillazione (10)  
collegare il meta frame insieme e poi veloce loro usando il bullone A IL FINE del  
corda (8).



### PASSO 5

Assemblare COME illustrato Sopra.  
Fissare loro utilizzando IL bullone a  
IL FINE Di IL oscillazione posto a sedere

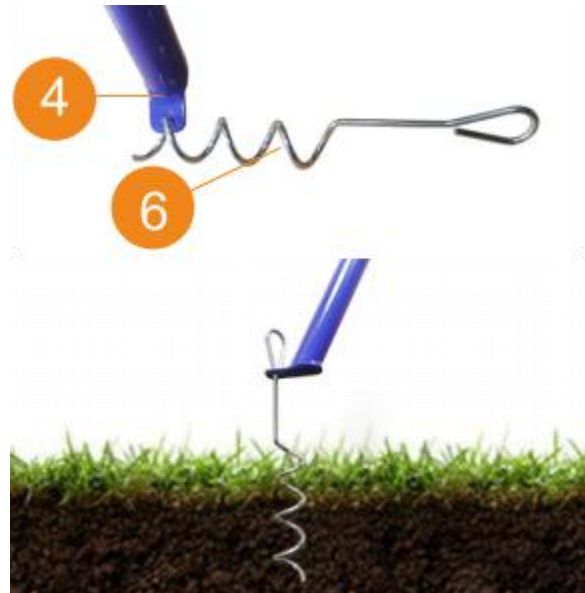

### FARE UN PASSO 6

Assemblare COME illustrato Sopra.  
Allegare Terra piolo (6) a Metter il fondo a  
Gambe (4),  
E poi ruotare a terra  
Ancorare il palestra al terra.

## (Assemblea Istruzioni:

IMPORTANTE NOTA: per sicurezza ragioni, questa altalena g È migliore inserito E ancorato in erba per una maggiore abilità. Se lo è un calcestruzzo pavimento, Esso È consigliato Quello Voi aggiungere contrappesi come sacchi di sabbia SU entrambi i lati del oscillare. Avete domande Di Questo procedura, Per favore sentiti libero di contattare noi.



**Manufacturer:** YANGZHOU JIUXIN SPORTS TECHNOLOGY  
CO ., LTD

Indirizzo N.6 , PARCO INDUSTRIALE, CITTÀ DI XINJ,  
YIZHENG

YANGZHOU CITY,JIANGSU ,CINA

Importato nell'AUS: SIHAOPTY LTD .1ROKEVA  
STREETEASTWOODNSW2122 Australia

Importato da noiA : Sanven Tecnologia Ltd. suite  
250,9166

Anaheim Place, Rancho Cucamonga, CA 91730

CE  
RAPPRESE  
NTANTE

E-crossstuGmbH  
Magonza Landstr.69,60329  
Francoforte sul Meno

UK  
RAPP  
RESE  
NTAN  
TE

YHCONSULTING LIMITATO  
C/OYH Limite di consulenzaed Office 147,  
CenturionHouse ,Londra Road  
macchie sul Tamigi ,surrey, TW184AX



Huštawka typu A se



MODEL JX - SW 02



# INSTRUKCJE

Dziękuję bardzo za podłączenie tego zestawu A-Frameswingset.

-Proszę zapoznać się z instrukcją obsługi to informacja w il pomogę ci osiągnąć jak najlepsze rezultaty.

Produkty prezentowane w tym katalogu mogą różnić się kolorem od rzeczywistego.

## Zestaw huśtawek Nes

FOR CHILDREN AGED 3 TO 10 YEARS



### Safety Guidelines

ostrzeżenia

Wyłącznie do użytku domowego na zewnątrz maksymalnie 3 dzieci całkowita waga nie tto przekroczyć 440 funtów

Nie dla dzieci poniżej 3 lat ze względu na małe części, które mogą spowodować zadławienie

zagrożenia

Należy przeprowadzić montaż i konserwację przez Dorosły z regularny sprawdza zużycie i uszkodzenie

produkt musi być umieszczone na poziomej powierzchni co najmniej 2 metrów z dala od

żadnych przeszkód i mocno zakotwiczony w podłożu

proszę przeczytaj to manua zachować ostrożność przed użyciem Notatka: proszę zapisz



ECO-friendly  
materia



Wiele sposoby  
Do grać



safe  
and stable



Rozwijać  
Zdolności motoryczne  
to za przyszłe  
odniesienie

dotyczące użytkowania :

dzieci powinien nie nosić cyklu kaski podczas NA urządzenie Q.

Do nie umożliwić dzieci Do podstawka NA każdy huśtać się siedzenia , szybowiec siedzenia , Lub slajd zsypy .

Do nie pozwalać dzieciom skakać lub wspinać się o żadnym poruszający sprzęt.

Do nie skręcaj huśtawki liny lub owinąć je ponad szczytem bar.

Do nie wolno luźny , zakapturzony , lub luźne ubrania Do Być noszony .

Do nie pozwalać dzieciom wspinać się NA Części nie przeznaczone do tego zamiar.

Do nie pozwalać dzieciom wędrować w Obszar PAY chwila sprzęt Jest W używać.

Szybowce I huśtawki nie może przekraczać jakiś kąt z 60 stopni od Ziemia.

The minimum luz między the huśtać się siedziba I grunt poziom powinien wynosić  
350 mm

Montaż I Konserwacja :

sprawdzać orzechy , śruby , I Dopasuj elementy zapewniające szczelność.

sprawdź osłony pod kątem śrub i ostry krawędzie I zamień jako niezbędny.

sprawdzać huśtać się siedzenia , łańcuchy , liny , I Inny załączniki Do pogorszenie I zastępować Jak niezbędny.

Producent zaleca reprezentacja<sup>l</sup> plastikowa huśtawka lina obozy co 2 lata.

Wyjechać okucia mocno dokręcić do momentu montaż Jest kompletny, Następnie dokręcać szczerze.

obsługa klienta :

trzymać instrukcje W A bezpieczna miejsce Do przyszły odniesienie .



















skontaktuj się z obsługą klienta w dowolnej sprawie problem I.

Sprawdzać Wszystko Części z the produkt co 6 miesiące następny zakup .

Jeśli każdy Części Patrzyć noszony Lub Tam Czy problemy , kontakt nas Do części zamienne I Do nie

Użyj produkt do I the problem ma zostać poprawione.

## Product accessories

<p>①</p>  <p>SZCZYT BAR 1 (X1)</p>	<p>②</p>  <p>SZCZYT PASEK 2(X1)</p>		
<p>③</p>  <p>SZCZYT NOGA (X4)</p>	<p>④</p>  <p>SPÓD NOGA (X4)</p>		
<p>⑤</p>  <p>STRONA ZOSTAWAĆ PASEK (X2)</p>	<p>⑥</p>  <p>GRUNT PEG (X4)</p>	<p>⑦</p>  <p>ŻELAZO POŚCIEL (X2)</p>	
<p>⑧</p>  <p>LINA (X2)</p>	<p>⑨</p>  <p>BUJAK GNIAZDOWY METAL RAMA Z PIANA WYŚCIOŁKA (X4)</p>		<p>⑩</p>  <p>TKANINA BUJAK GNIAZDOWY</p>
<p>⑪</p>  <p>HUŚTAĆ SIĘ SIEDZIBA</p>	<p>F1</p>  <p>OKO ŚRUBY (X4)</p>	<p>F2</p>  <p>M8 ŚRUBA 55 mm (X4)</p>	<p>F3</p>  <p>KARABINNIK HAK (X4)</p>
<p>F4</p>  <p>M6 ŚRUBA 55 mm (X4)</p>	<p>F5</p>  <p>M8 ŚRUBA 65 mm (X4)</p>	<p>F6</p>  <p>KLUCZ (X1)</p>	<p>F7</p>  <p>ALLEN KLUCZ (X2)</p>

**WAŻNY :** Robić Jasne ty 0ty Czytać the bezpieczeństwo ogłoszenie NA the przód strona I zawsze

dozorować dzieci podczas gdy oni są płaceni na sprzęt. raz montaż Jest zakończony ostrożnie kłamstwo sprawdzać sprzęt.W the w przeciwieństwie ldo y wydarzenie To ty 0ty Do znaleźć każdy problemy , Proszę

kontakt nas . Do nie umożliwić dzieci Do używać Ten produkt dopóki the problem ma  
został poprawione.

## Assembly Instructions

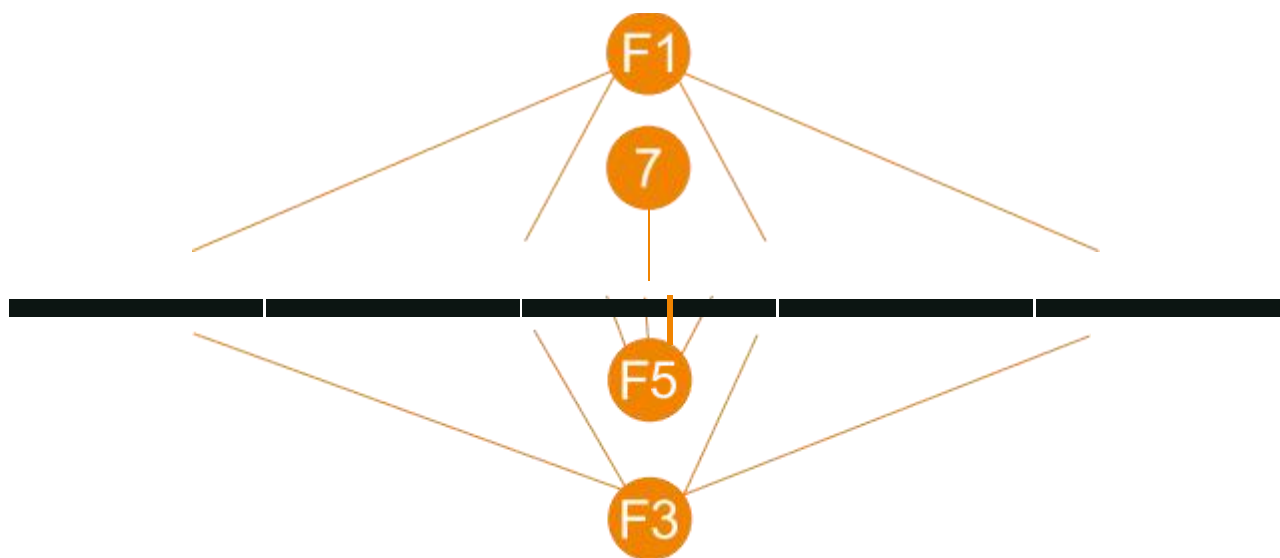

### KROK 1

Montaż Jak ilustrowany powyżej.

łączyć Szczyt Bar 1 I 2 razem z cztery śruby F 6 I dwa żelazo pościel (7) .

Oko F1 śruby Czy przyłączony NA the szczyt słupy .

Powiesić F 3 karabinek haczyki NA F1 .

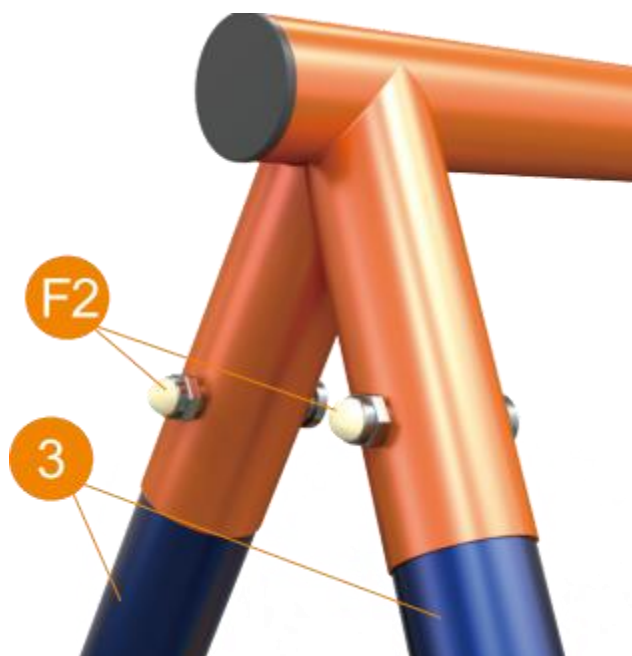

### KROK 2

Gromadzić się Jak ilustrowany powyżej.

Przytwierdzać Szczyt Nogi (3) do Szczyt Bar 1 2,

bezpieczne  
za pomocą cztery śruby F 2 .

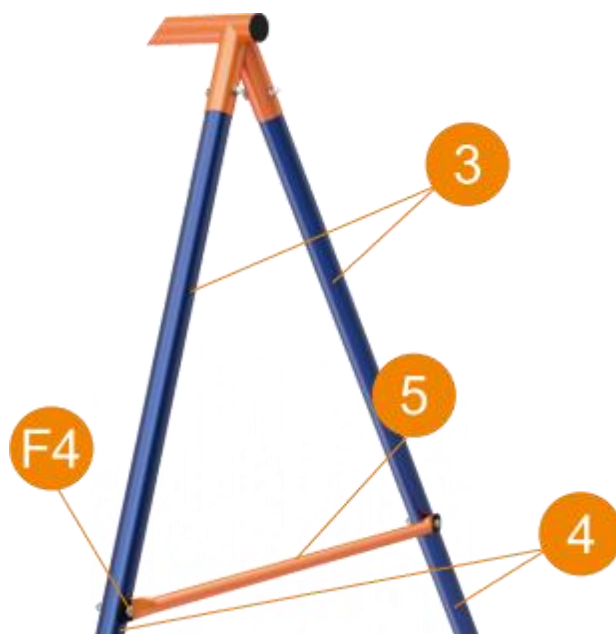

### KROK 3

Gromadzić się Jak zilustrować d powyżej.

Przytwierdzać Spód Nogi (4) do Szczyt Nogi (3).

Przytwierdzać strona zostawać Słupy (5) do  
poza z the nogi ,

I bezpieczne ich używając śrubą F4 .

## Assembly Instructions



### KROK 4

Wstawić the metal rama (9) w the krawędź z the tkanina wokół the krawędź z the gniazdo huśtać się (10).  
 podłącz meta-ramki razem i potem szybko ich używając śruba Na the koniec z lina (8).



### KROK 5

Gromadzić się Jak ilustrowany powyżej.  
 Zapiąć ich za pomocą the rzucić się na the koniec z the huśtać się siedziba .

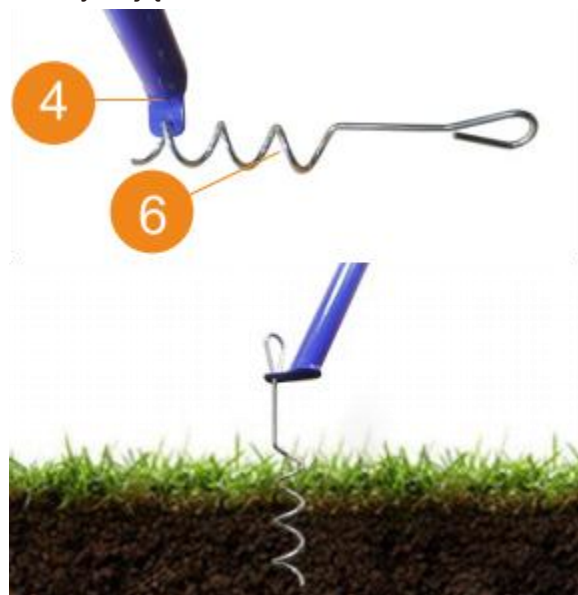

### KROK 6

Gromadzić się Jak ilustrowany powyżej.  
 Przytwierdzać Grunt kołek (6) do Spód Nogi (4),  
 A następnie obróć się na ziemię  
 Zakotwiczenie siłownia do grunt.

## (Montaż Instrukcje:

WAŻNY UWAGA: Dla bezpieczeństwa powodów, ta huśtawka g Jest to, co najlepsze wstawiony I zakotwiczony do trawa dla dodatkowej zdolności. Jeśli to jest Beton podłoga, To Jest Zalecana To Ty dodać przeciwwagi, np worki z piaskiem NA obie strony kołysaj się Posiadać pytania o Ten procedura, Proszę zapraszamy do kontaktu nas.



**Manufacturer:** YANGZHOU JIUXIN SPORTS TECHNOLOGY  
SPÓŁKA

Adres NUMER 6 , PARK PRZEMYSŁOWY, XINJITOWN,  
YIZHENG

JANGZHOU CITY, JIANGSU , CHINY

Importowane do Australii: SIHAOPTY LTD .1ROKEVA  
STREETEASTWOODNSW2122 Australia

Importowane A : Sanven Technologia z oo apartament  
250,9166

Anaheim Place, Rancho Cucamonga, CA 91730

WE  
REPREZEN  
TANT

E-crossstu GmbH  
Mainzera Landstr.69,60329  
Frankfurt nad Menem

Wiel  
ka  
Bryt  
ania

REPR  
EZEN  
TANT

YHCONSULTING OGRANICZONE

C/OYH Doradztwo Limited Office 147,  
Dom setnika , London Road  
plamy nad Tamizą , surre, TW184AX

T

# A-Frame-Schaukel se



MODELL JX - SW 02



# ANWEISUNGEN

Vielen Dank, dass Sie sich für dieses A-Frame-Schaukelset entschieden haben.

-Bitte lesen Sie die Gebrauchsanweisung sorgfältig durch es. Die informationwil Ich helfe dir

die bestmöglichen Ergebnisse erzielen.

Die in diesem Katalog aufgeführten Produkte können in der Farbe von dem tatsächlichen Artikel abweichen.

## Nes-Schaukelset

FOR CHILDREN AGED 3 TO 10 YEARS



Safety Guidelines

### Warnungen

Nur für den häuslichen Gebrauch im Freien Maximal 3 Kinder,  
Gesamtgewicht nicht zulässig  
über 440 Pfund

Nicht für Kinder unter 3 Jahren aufgrund von Kleinteilen, die zum Ersticken  
führen können

### Gefahren

Montage und Wartung müssen durchgeführt werden durch eine Erwachsener  
mit regulär

prüft auf Verschleiß und Beschädigung

Produkt muss sein mindestens 2 auf einer ebenen Fläche platziert Meter  
Weg von

jedes Hindernis entfernt und fest im Boden verankert





ECO-friendly  
material

Mehrere Wege  
Zu spielen

safe  
and stable



Entwickeln  
Motorik

Bitte lesen Sie dies Handbuch Vor Gebrauch vorsichtig sein  
Notiz: Bitte speichern es für Zukunftsbezug

### Nutzungswarnungen :

Kinder sollen kein Verschleißzyklus Helme während An Ausstattung q.

Tun nicht erlauben Kinder Zu Stand An beliebig schwingen Sitze , Segelflugzeug Sitze , oder gleiten Rutschen .

Tun Kinder nicht zulassen springen oder klettern von irgendjemandem ziehen um Ausrüstung.

Tun nicht Twist-Swing Seile oder wickeln Sie sie ein übertrieben Bar.

Tun nicht zulassen lose , mit Kapuze , oder weite Kleidung Zu Sei getragen .

Tun Kinder nicht zulassen klettern An Teile nicht dafür vorgesehen Zweck.

Tun Kinder nicht zulassen wandern in die Play-Bereich während Ausrüstung Ist In verwenden.

Segelflugzeuge Und Schaukeln darf nicht überschreiten ein Winkel von 60 Grad von der Boden.

Der Minimum Spielraum zwischen Die schwingen Sitz Und Boden Ebene sollen 350mm betragen .

### Montage Und Wartung :

überprüfen Nüsse , Schrauben , Und Passungen auf Dichtheit prüfen.

Überprüfen Sie die Abdeckungen für Schrauben und scharf Kanten Und ersetzen als notwendig.

überprüfen schwingen Sitze , Ketten , Seile , Und andere Anhänge für Verschlechterung Und

ersetzen als notwendig.

Hersteller empfiehlt rep l-acing Plastikschaukel Seil Lager alle 2 Jahre.

Verlassen Beschläge fingerfest anziehen, bis Montage Ist vollständig, Dann spannen freundlich.

### Kundendienst :

halten Anweisungen In A sicher Ort für Zukunft Referenz .



















Wenden Sie sich diesbezüglich an den Kundendienst Probleme I.

Prüfen alle Teile von Die Produkt alle 6 Monate folgende kaufen .

Wenn beliebig Teile sehen getragen oder Dort Sind Probleme , Kontakt uns für Ersatz Und Tun nicht

Benutze die Produkt bis I Die Problem hat gewesen korrigiert.

## Product accessories

<p>①</p>  <p>SPITZE BAR 1 (X1)</p>	<p>②</p>  <p>SPITZE BAR 2(X1)</p>		
<p>③</p>  <p>SPITZE BEIN (X4)</p>	<p>④</p>  <p>UNTEN BEIN (X4)</p>		
<p>⑤</p>  <p>SEITE BLEIBEN STANGE (X2)</p>	<p>⑥</p>  <p>BODEN PEG (X4)</p>	<p>⑦</p>  <p>EISEN BLÄTTER (X2)</p>	
<p>⑧</p>  <p>SEIL (X2)</p>	<p>⑨</p>  <p>NESTSCHAUKEL METALL RAHMEN MIT SCHAUM POLSTERUNG (X4)</p>		<p>⑩</p>  <p>STOFF NESTSCHAUKEL</p>
<p>⑪</p>  <p>SCHWINGEN SITZ</p>	<p>F1</p>  <p>AUGE SCHRAUBEN (X4)</p>	<p>F2</p>  <p>M8 BOLZEN 55 mm (X4)</p>	<p>F3</p>  <p>Karabiner HAKEN (X4)</p>
<p>F4</p>  <p>M6 BOLZEN 55 mm (X4)</p>	<p>F5</p>  <p>M8 BOLZEN 65 mm (X4)</p>	<p>F6</p>  <p>SCHLÜSSEL (X1)</p>	<p>F7</p>  <p>ALLEN SCHLÜSSEL (X2)</p>

WICHTIG : Machen Sicher Du<sup>o</sup> lesen Die Sicherheit beachten An Die Vorderseite Seite Und stets

überwachen Kinder solange sie es sind zahlen! auf der Ausrüstung. einmal Montage Ist vollendet

Vorsicht ly überprüfen Ausrüstung.In Die im gegensatz zu ly Ereignis Das Du<sup>o</sup> Tun fnd beliebig Probleme , Bitte

Kontakt uns . Tun nicht erlauben Kinder Zu verwenden Das Produkt bis Die Problem hat  
gewesen korrigiert.

# Assembly Instructions

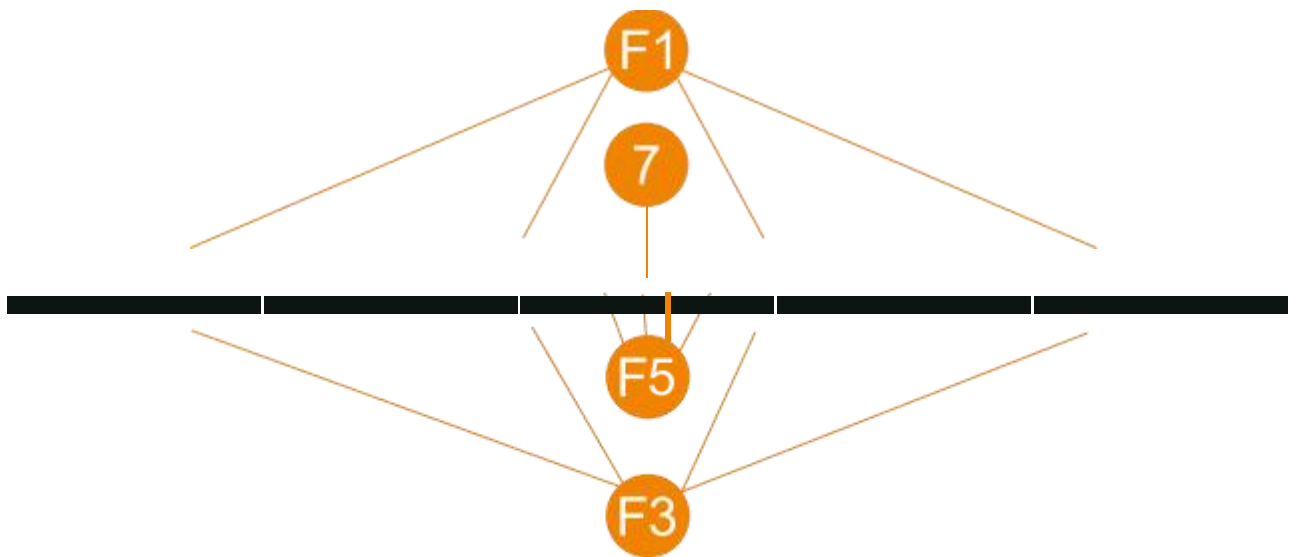

## SCHRITT 1

Zusammenbau als illustriert über.

verbinden Spitze Bar 1 Und 2 zusammen mit vier Schrauben F 6 Und zwei Eisen Blätter (7) .  
F1 -Auge Schrauben Sind beigefügt An Die Spitze Riegel .  
Aufhängen F 3 Karabiner Haken An F1 .

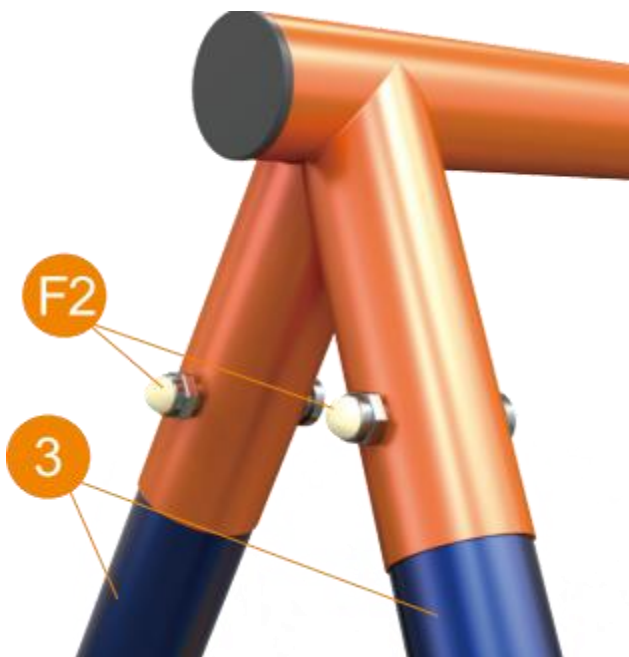

## SCHRITT 2

Montieren als illustriert über.

Anfügen Spitze Beine (3) bis Spitze Bar 1 2,  
sicher  
verwenden vier Schrauben F 2 .

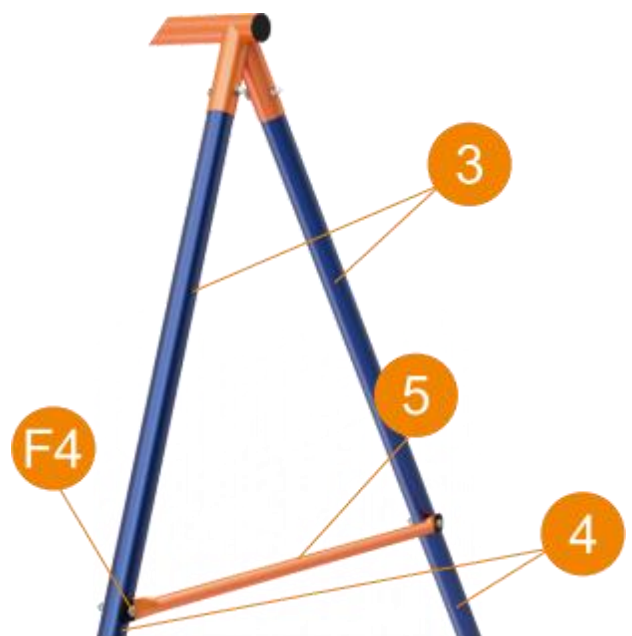

## SCHRITT 3

Montieren als veranschaulichen d über.

Anfügen Unten Beine (4) bis Spitze Beine (3).  
Anfügen Seite bleiben Riegel (5) bis draußen  
von Die Beine ,  
Und sicher ihnen durch die Nutzung Bolzen F4.

## Assembly Instructions



### SCHRITT 4

Einfügen Die Metall Rahmen (9) hineinstecken Die Rand von Die Stoff um Die Rand von Die Nest schwingen (10).

Verbinden Sie die Metaframes zusammen und dann schnell ihnen Verwendung der Bolzen bei Die Ende des Seil (8).



### SCHRITT 5

Montieren als illustriert über.  
Befestigen ihnen verwenden Die Bolzen an  
Die Ende von Die schwingen Sitz .

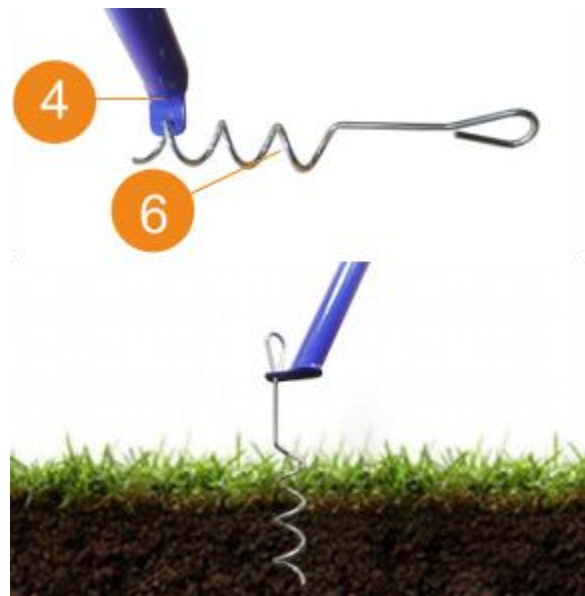

### SCHRITT 6

Montieren als illustriert über.  
Anfügen Boden Zapfen (6) einhängen Unten  
Beine (4),  
Und dann auf den Boden drehen  
Verankerung der Fitnessstudio zum Boden.

## (Montage Anleitung:

WICHTIG HINWEIS: Aus Sicherheitsgründen Gründe, dieser Schwung g Ist am besten eingefügt Und verankert hinein Gras für zusätzliche St-Fähigkeit. Wenn es ist ein Beton Boden, Es Ist empfohlen Das Du hinzufügen

Gegengewichte wie z Sandsäcke An beide Seiten des schwingen haben Fragen um Das Verfahren, Bitte Nehmen Sie gerne Kontakt auf uns.



**Manufacturer:** YANGZHOU JIUXIN SPORTS TECHNOLOGY CO ., LTD

Adresse NR. 6 ,INDUSTRIEPARK,XINJ ITOWN, YIZHENG YANGZHOU CITY,JIANGSU ,CHINA

Importiert nach AUS: SIHAOPTY LTD .1ROKEVA STREETEASTWOODNSW2122 Australien

Importiert nach A : sanven Technologie Ltd. Suite 250,9166

Anaheim Place, Rancho Cucamonga, CA 91730

EC REP

E-crossstu GmbH  
Mainzer Landstr.69,60329  
Frankfurt am Main

Vereinigtes  
Königreich  
REP

YHCONSULTING BEGRENZT  
C/OYH Consulting Limited Office 147,  
Centurion House ,London Road  
Stains-upon-Thames ,surrey, TW184AX



Balançoire à cadre  
en A



MODÈLE JX - SW 02



# INSTRUCTIONS

Merci beaucoup d' avoir choisi cet ensemble de balançoires A-Frames.  
-veuillez lire les instructions avant d'utiliser il.Le informationwil Je t'aide  
obtenir les meilleurs résultats possibles.

Les produits présentés dans ce catalogue peuvent avoir une couleur  
différente de celle de l'article actuel.

## Balançoire Nes

FOR CHILDREN AGED 3 TO 10 YEARS



### Safety Guidelines

avertissements

Pour usage domestique extérieur uniquement maximum 3 enfants poids  
total non autorisé  
dépasser 440 lb

Pas pour les enfants moins de 3 ans en raison de petites pièces pouvant  
provoquer un étouffement  
dangers

Le montage et l'entretien doivent être effectués par un Adulte avec régulier  
vérifie usure et dommages

le produit doit être placé sur une surface plane au moins 2 mètres loin de  
toute obstruction et fermement ancré dans le sol

Lisez ceci, s'il vous plaît  
manua attention avant  
utilisation Note: s'il  
vous plaît, enregistrez



ECO-friendly  
materia



Plusieurs façons  
à jouer



safe  
and stable



Développer  
Motricité  
ça pour référence future

d'utilisation :

enfants devrait ne pas porter de cycle des casques pendant que sur équipement Q.

Faire pas permettre enfants à rester sur n'importe lequel balançoire des places ,  
planeur des places , ou glisser chutes .

Faire ne pas autoriser les enfants sauter ou grimper de toute en mouvement  
équipement.

Faire ne pas tordre la balançoire cordes ou enrroulez-les sur le dessus bar.

Faire ne pas permettre lâche , encapuchonné , ou des vêtements amples à être porté .

Faire ne pas autoriser les enfants escalader sur les pièces pas destiné à cela but.

Faire ne pas autoriser les enfants flâner dans le Zone de stationnement alors que  
équipement est dans utiliser.

Planeurs et oscillations ne doit pas dépasser un Angie de 60 diplômes de le sol.

Le le minimum autorisation entre le balançoire siège et sol niveau devrait être  
350mm .

Assemblée et Entretien :

vérifier des noisettes , boulons , et ajustements pour l'étanchéité.

vérifier les revêtements pour les boulons et pointu bords et remplacer comme  
nécessaire.

vérifier balançoire des places , Chaînes , Cordes , et autre pièces jointes pour  
détérioration et

remplacer comme nécessaire.

Le fabricant recommande représentantl balançoire en plastique corde camps tous  
les 2 ans.

Partir raccords serrés à la main jusqu'à ce que assemblage est complet, alors serrer  
franchement.

client :

garder instructions dans un sûr lieu pour avenir référence .



















contacter le service client pour tout problèmes I.

Inspecter tous les pièces de le produit tous les 6 mois suivant achat .

Si n'importe lequel les pièces regarder porté ou là sont des problèmes , contact nous  
pour remplaçants et faire pas

Utilisez le produit jusqu'à ce que le problème a a été corrigée.

## Product accessories

<p>①</p>  <p>HAUT BAR 1 (X1)</p>	<p>②</p>  <p>HAUT BARRE 2(X1)</p>		
<p>③</p>  <p>HAUT JAMBE (X4)</p>	<p>④</p>  <p>BAS JAMBE (X4)</p>		
<p>⑤</p>  <p>CÔTÉ RESTER BARRE (X2)</p>	<p>⑥</p>  <p>SOL CHEVILLE (X4)</p>	<p>⑦</p>  <p>FER FEUILLES (X2)</p>	
<p>⑧</p>  <p>CORDE (X2)</p>	<p>⑨</p>  <p>BALANÇOIRE NID MÉTAL CADRE AVEC MOUSSE REMBOURRAGE (X4)</p>		<p>⑩</p>  <p>TISSU BALANÇOIRE NID</p>
<p>⑪</p>  <p>BALANÇOIRE SIÈGE</p>	<p>F1</p>  <p>ŒIL DES VIS (X4)</p>	<p>F2</p>  <p>M8 BOULON 55 mm (X4)</p>	<p>F3</p>  <p>MOUSQUETON CROCHET (X4)</p>
<p>F4</p>  <p>M6 BOULON 55mm (X4)</p>	<p>F5</p>  <p>M8 BOULON 65 mm (X4)</p>	<p>F6</p>  <p>CLE (X1)</p>	<p>F7</p>  <p>ALLEN CLÉ (X2)</p>

**IMPORTANT :** Faire bien sûr toi-même lire le sécurité avis sur le devant page et toujours superviser enfants pendant qu'ils sont payer sur le équipement. une fois assemblage est complété

attention ly vérifier équipement. Dans le contrairement là toi événement que toi-même faire trouver n'importe lequel problèmes , s'il te plaît

contact nous . Faire pas permettre enfants à utiliser ce produit jusqu'à le problème a a été corrigée.

## Assembly Instructions

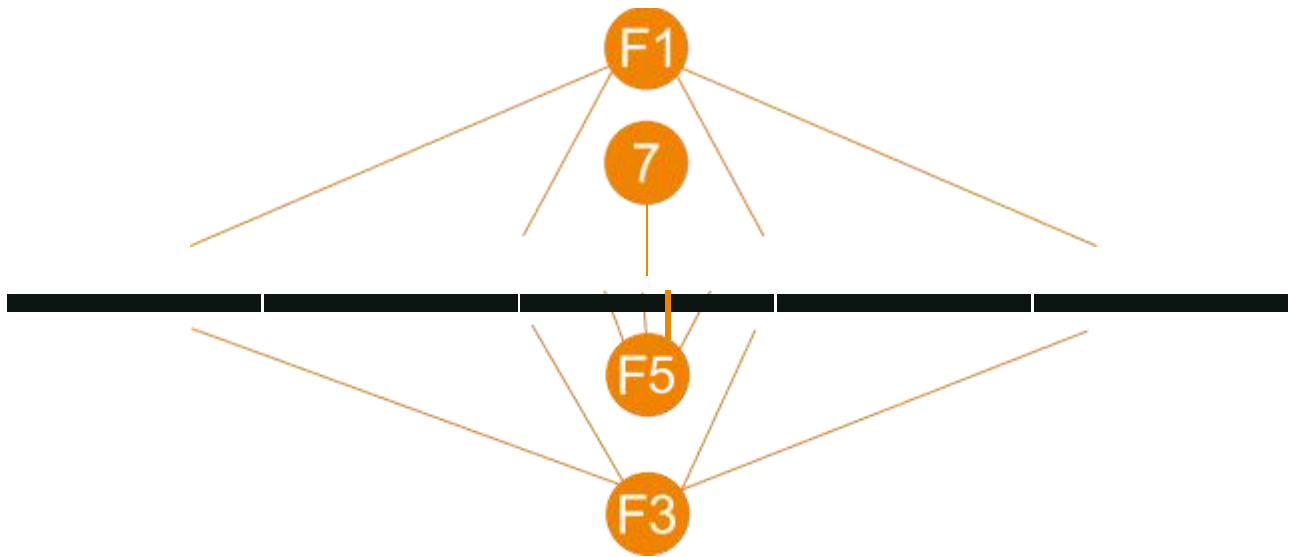

### ÉTAPE 1

Assemblage comme illustré au-dessus de.

connecter Haut Bar 1 et 2 ensemble avec quatre boulons F6 et deux fer feuilles (7).

Oeil F1 des vis sont ci-joint sur le haut barres.

Accrocher F3 mousqueton crochets sur F1.

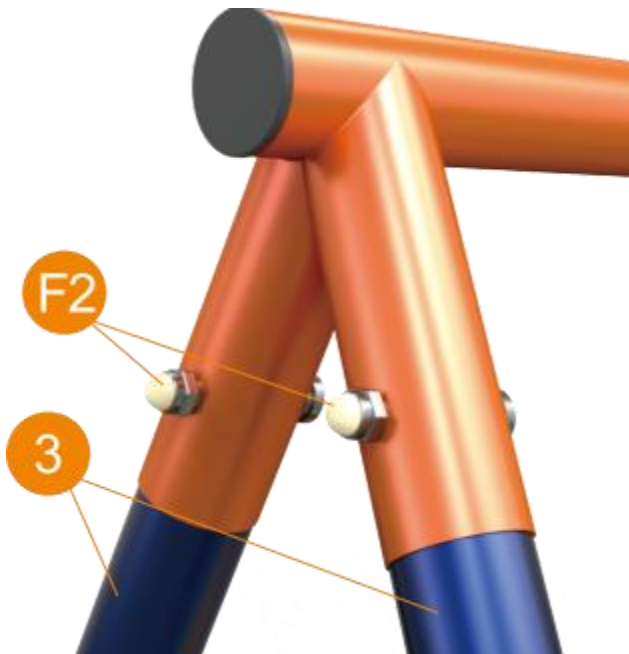

### ÉTAPE 2

Assembler comme illustré au-dessus de.  
Attacher Haut Jambes (3) à Haut Bar 1 2,  
sécurisé  
en utilisant quatre boulons F2.

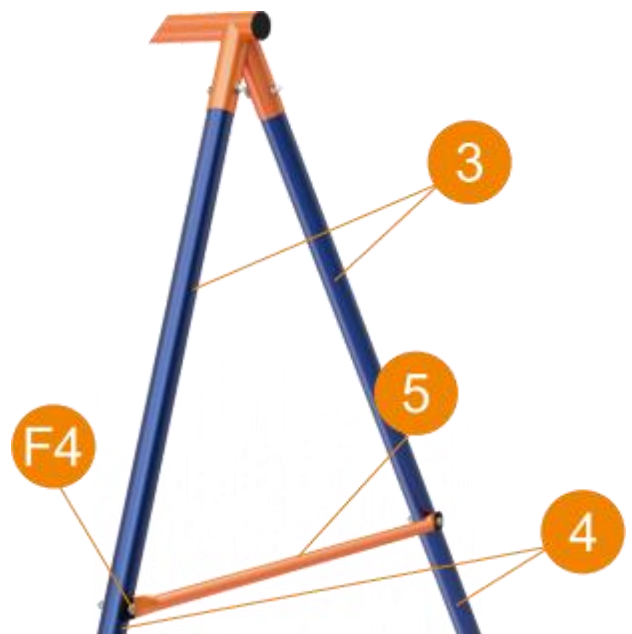

### ÉTAPE 3

Assembler comme illustrer d au-dessus de.  
Attacher Bas Jambes (4) à Haut Jambes (3).  
Attacher côté rester Barres (5) à dehors de le  
jambes ,  
et sécurisé eux en utilisant boulon F4.

## Assembly Instructions



### ÉTAPE 4

Insérer le métal cadre (9) dans le bord de le tissu autour le bord de le nid balançoire (dix). Connectez le méta-cadres ensemble et puis vite eux en utilisant le boulon à le fin de la corde (8).



### ÉTAPE 5

Assembler comme illustré au-dessus de. Boucler eux en utilisant le boulon à le fin de la balançoire siège .

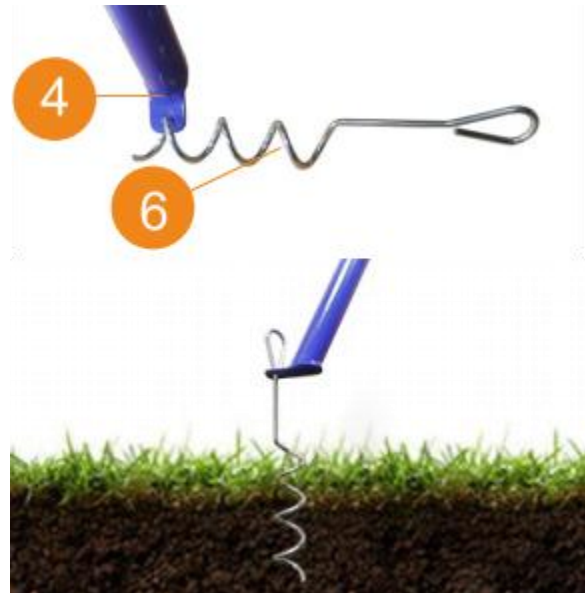

### ÉTAPE 6

Assembler comme illustré au-dessus de. Attacher Sol cheville (6) à Bas Jambes (4), Et puis tournez vers le sol Ancrer le salle de sport au sol.

## (Assemblée Instructions

**IMPORTANT REMARQUE :** Pour des raisons de sécurité, ce swing est meilleur inséré et ancré dans l'herbe pour plus de capacité. Si ça est un sol en béton, il est recommandé que tu ajoutes des contrepoids tels que des sacs de sable sur des deux côtés du balancier. Si vous avez des questions à propos de cette procédure, n'hésitez pas à nous contacter.



**Manufacturer:** YANGZHOU JIUXIN SPORTS TECHNOLOGY  
CO ., LTD

Adresse NUMÉRO 6 , PARC INDUSTRIEL, XINJ ITOWN,  
YIZHENG

YANGZHOU CITÉ, JIANGSU ,CHINE

Importé en AUS : SIHAOPTY LTD .1ROKEVA  
STREETASTWOODNSW2122 Australie

Importé tous A : sanven Technologie Ltd. suite 250,9166  
Anaheim Place, Rancho Cucamonga, CA 91730

CE  
REPRÉSEN  
TANT

E-crossstuGmbH  
Mayence Rue 69,60329  
FrancfortMain

ROY  
AU  
ME-  
UNI

REPR  
ÉSEN  
TANT

YHC CONSULTING LIMITÉ  
C/OYH Conseil Limited Office 147,  
centurionMaison ,LondresRoute  
taches sur la Tamise , Surrey, TW184AX



A-Frame swing se



MODEL JX - SW 02



# INSTRUCTIES

Hartelijk dank voor het kiezen van deze A-Frames-vleugelset.

-Lees vóór gebruik de instructies het.De informatiewil Ik help je de best mogelijke resultaten te behalen.

De producten in deze catalogus kunnen een andere kleur hebben dan de werkelijke producten.

## Nes schommel

FOR CHILDREN AGED 3 TO 10 YEARS



### Safety Guidelines

waarschuwingen

Alleen voor huishoudelijk gebruik buitenshuis maximaal 3 kinderen  
totaalgewicht nr . tto  
meer dan 440 pond

Niet voor kinderen minder dan 3 jaar vanwege kleine onderdelen die  
verstikking kunnen veroorzaken

gevaren

Montage en onderhoud moeten worden gedaan bij een Volwassene met  
normaal

controleert voor slijtage en schade

produkt moet zijn minstens op een vlakke ondergrond geplaatst 2 meter weg  
van

elke obstructie en stevig verankerd in de grond



ECO-friendly  
materia

anieren  
naar toneelstuk

Lees dit alstublieft manu voorzichtig voor gebruik Opmerking:  
alstublieft opslaan



Ontwikkelen  
Motor vaardigheden  
het voor toekomstige  
referentie

gebruikswaarschuwingen :

kinderen zou moeten geen slijtagecyclus helmen terwijl op uitrusting Q.

Doen niet toestaan kinderen naar stelling op elk schommel stoelen , zweefvliegtuig stoelen , of glijbaan glijbanen .

Doen geen kinderen toestaan om te springen of klimmen van welke dan ook in beweging apparatuur.

Doen geen draaizwaai touwen of wikkel ze over de top bar.

Doen niet toelaten loszittend , met capuchon , of wijde kleding naar zijn versleten .

Doen geen kinderen toestaan klimmen op onderdelen niet hiervoor bedoeld doel.

Doen geen kinderen toestaan te dwalen in de Play-gebied terwijl apparatuur is in gebruik.

Zweefvliegtuigen En schommels mag niet overschrijden een hoek van 60 graden vanaf de grond.

De minimum klaring tussen de schommel zitplaats En grond niveau zou moeten 350 mm zijn .

Montage En Onderhoud :

rekening noten , bouten , En fittingen voor strakheid.

controleer de afdekkingen op bouten en scherp randen En vervangen als nodig.

rekening schommel stoelen , kettingen , touwen , En ander bijlagen voor verslechtering En

vervangen als nodig.

Fabrikant adviseert rep lacing kunststof schommel touw kampen elke 2 jaar.

Vertrekken Fittings vingervast totdat montage is compleet, Dan vastdraaien eerlijk.

klantenservice :

houden instructies in A veilig plaats voor toekomst referentie .



















Neem voor eventuele problemen contact op met de klantenservice problemen I.

Inspecteren alle onderdelen van de Product elke 6 maanden als vervolg op aankoop .

Als elk onderdelen Look versleten of daar Zijn problemen , contact ons voor vervangingen En Doen niet

gebruik de product tot I de probleem heeft geweest gecorrigeerd.

## Product accessories

<p>①</p>  <p>BOVENKANT BAR 1 (X1)</p>	<p>②</p>  <p>BOVENKANT STAAF 2 (X1)</p>		
<p>③</p>  <p>BOVENKANT BEEN (X4)</p>	<p>④</p>  <p>ONDERKANT BEEN (X4)</p>		
<p>⑤</p>  <p>KANT VERBLIJF STAAF (X2)</p>	<p>⑥</p>  <p>GROND PEG (X4)</p>	<p>⑦</p>  <p>IJZER BLADEN (X2)</p>	
<p>⑧</p>  <p>TOUW (X2)</p>	<p>⑨</p>  <p>NESTSCHOMMEL METAAL KADER MET SCHUIM OPVULLING (X4)</p>		<p>⑩</p>  <p>STOF NESTSCHOMMEL</p>
<p>⑪</p>  <p>SCHOMMEL ZETEL</p>	<p>F1</p>  <p>OOG SCHROEVEN (X4)</p>	<p>F2</p>  <p>M8 BOUT 55 mm (X4)</p>	<p>F3</p>  <p>KARABIJNHAAK HAAK (X4)</p>
<p>F4</p>  <p>M6 BOUT 55 mm (X4)</p>	<p>F5</p>  <p>M8 BOUT 65 mm (X4)</p>	<p>F6</p>  <p>SPANNER (X1)</p>	<p>F7</p>  <p>ALLEN SLEUTEL (X2)</p>

**BELANGRIJK :** Maken Zeker jij ojj lezen de veiligheid kennisgeving op de voorkant bladzijde En altijd toezicht houden kinderen terwijl ze dat zijn betalenl op de apparatuur. eenmaal montage is voltooid voorzichtig leugen rekening apparatuur. In de in tegenstelling tot ly evenement Dat jij ojj Doen vind elk problemen , Alsjeblieft

contact ons . Doen niet toestaan kinderen naar gebruik dit Product tot de probleem heeft  
geweest gecorrigeerd.

# Assembly Instructions

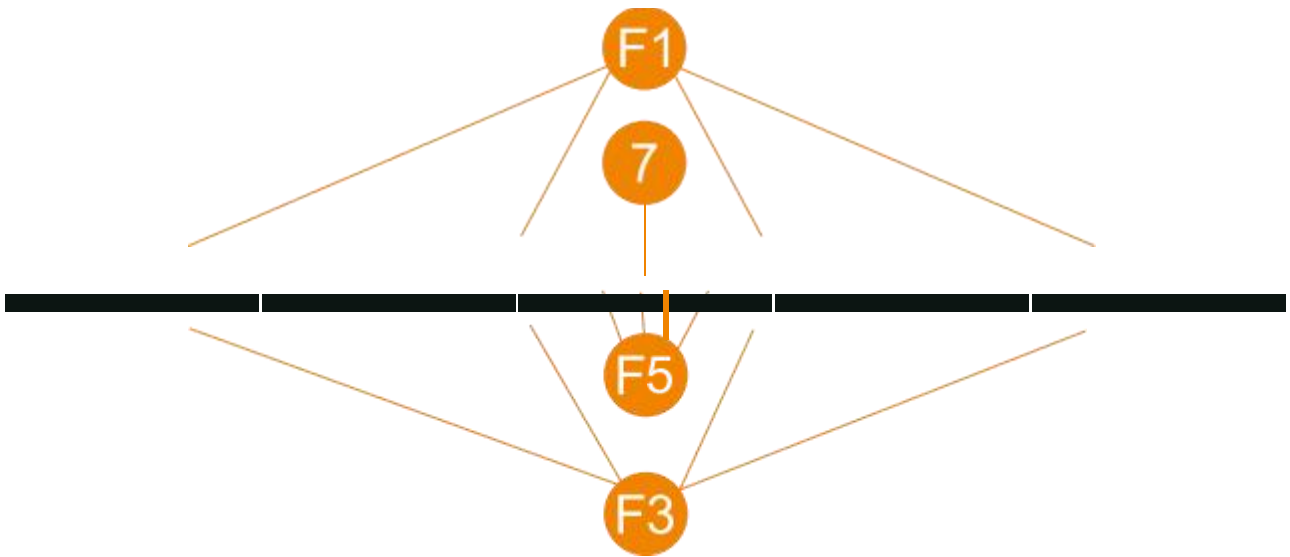

## STAP 1

Monteren als geïllustreerd boven.

aansluiten Bovenkant Bar 1 En 2 samen met vier bouten F6 En twee ijzer vellen (7) .  
F1 oog schroeven Zijn bijgevoegd op de bovenkant balken .  
Hangen F3 karabijnhaak haken op F1 .

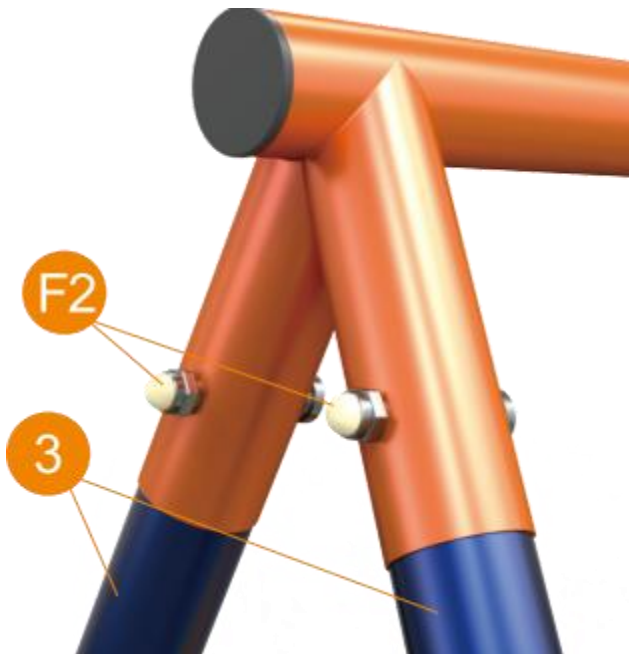

## STAP 2

Monteren als geïllustreerd boven.

Bijvoegen Bovenkant Benen (3) tot Bovenkant Bar 1 2, veilig gebruik makend van vier bouten F2 .

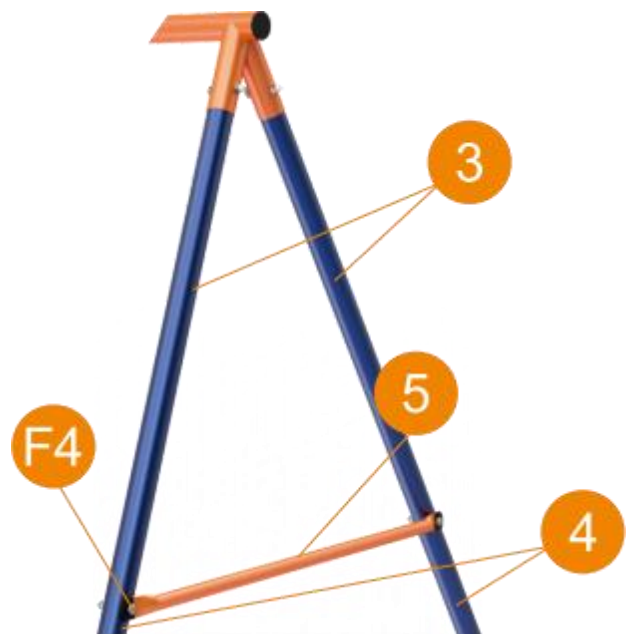

## STAP 3

Monteren als illustreren d boven.

Bijvoegen Onderkant Benen (4) tot Bovenkant Benen (3) .

Bijvoegen kant verblijf Staven (5) tot buiten van de benen ,

En zeker hen door het gebruiken van bout F4.

## Assembly Instructions



### STAP 4

Invoegen de metaal frame (9) in de rand van de stof rondom de rand van de nest schommel (10).  
 verbind de metaframes samen en dan snel hen de ... gebruiken bout bij de einde van de touw (8).



### STAP 5

Monteren als geïllustreerd boven.  
 Vastmaken hen gebruik makend van de bout bij de einde van de schommel zitplaats .

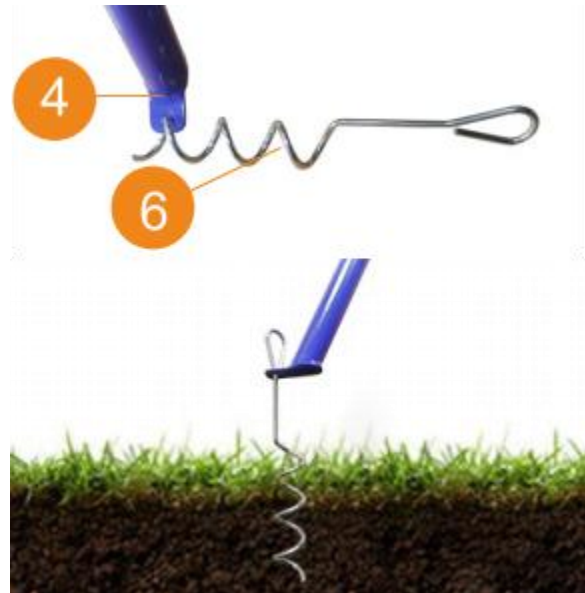

### STAP 6

Monteren als geïllustreerd boven.  
 Bijvoegen Grond pin (6) aan Onderkant Benen (4),  
 En dan naar de grond draaien  
 Het verankeren van de Sportschool naar de grond.

## (Montage Instructies:

**BELANGRIJK OPMERKING:** Voor de veiligheid redenen, deze swing g is best ingevoegd En verankerd naar binnen gras voor extra stabiliteit. Als het is een concreet vloer, Het is aanbevolen Dat Jij toevoegen tegengewichten zoals zandzakken op beide zijden van de zwaaien hebben vragen over dit procedure, Alsjeblieft voel je vrij om contact op te nemen ons.



**Manufacturer:** YANGZHOU JIUXIN SPORTS TECHNOLOGY  
CO ., LTD

Adres NUMMER 6 , INDUSTRIEEL PARK, XINJ ITOWN,  
YIZHENG

YANGZHOU CITY, JIANGSU , CHINA

Geïmporteerd naar AUS: SIHAOPTY LTD .1ROKEVA  
STREETEASTWOOD NSW2122 Australië

Geïmporteerd naar A : Sanven Technologie Ltd suite  
250.9166

Anaheim Place, Rancho Cucamonga, CA 91730

EG

REP

E-crossstu GmbH

Mainzer Landstr.69,60329

Frankfurt am Main

Gro  
ot-  
Britt  
anni  
ë

REP

YHCONSULTING BEPERKT

C/OYH Consulting Limited Office 147,

centurion Huis ,Londenweg

vlekken-op-Thames ,Surrey, TW184AX

