

WifiGate

Module récepteur connecté pour motorisation

Receiver module connected for motorisation
Modulo ricevitore collegato per la motorizzazione
Módulo receptor conectado para motorización

AAM0125

WiFiGate



Commande les
motorisations
à distance



Compatible
multi-marques



Contrôle par
la voix



 Notice d'utilisation et d'installation  Installation and user manual
 Manuale d'installazione e uso  Instrucciones de uso e instalación V.102023 - IndA

SOMMAIRE

A- Précautions d'utilisation	2
B- Descriptif	2
C- Câblage / Installation	3
D- Configuration de l'application	6
E- Paramètres	10
F- Caractéristiques techniques.....	15
G- Assistance technique.....	16
H- Garantie.....	16
I- Avertissements	17
J- Déclaration de conformité	17

A- PRÉCAUTIONS D'UTILISATION

Ce manuel fait partie intégrante de votre produit. Ces instructions sont pour votre sécurité. Lisez-les attentivement avant utilisation et conservez-les pour une consultation ultérieure. Ne pas brancher votre alimentation tant que votre installation n'est pas terminée et contrôlée. La mise en œuvre, les connexions électriques et les réglages doivent être effectués dans les règles de l'art par une personne qualifiée et spécialisée et dans le respect des normes en vigueur. Ce produit doit être installé dans un lieu sec. Vérifier que ce produit est utilisé uniquement pour l'usage auquel il est destiné. Ce produit fonctionne avec l'application iSCS Sentinel uniquement. L'application est disponible gratuitement sur le PlayStore et l'AppStore. Les mises à jour de l'application peuvent être nécessaires, par exemple pour corriger des bugs, améliorer des fonctionnalités, et bénéficier d'une meilleure expérience utilisateur. Vous pouvez activer ou désactiver le caractère automatique des mises à jour de l'application iSCS Sentinel dans les paramètres du PlayStore ou de l'AppStore. Les informations concernant la raison de la mise à jour, son impact sur les performances et l'évolution des fonctionnalités du produit ou de l'application ainsi que l'espace de stockage utilisé, sont indiquées, pour chaque mise à jour, sur le PlayStore ou l'AppStore.

Conformément à la réglementation et la garantie légale, la disponibilité de l'application et de ses mises à jour est garantie pour une durée de 2 ans.

Cette notice peut être amenée à évoluer selon les mises à jour de l'application. Afin d'être sûr d'avoir la dernière version, nous vous conseillons de la télécharger sur notre site internet www.scs-sentinel.com

B- DESCRIPTIF

Contenu du kit

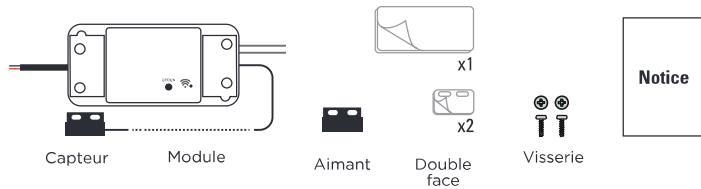

Présentation du produit

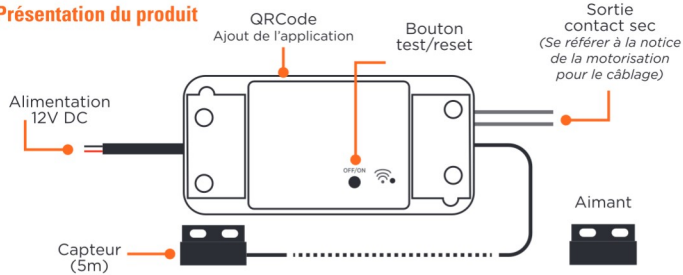

C- CÂBLAGE / INSTALLATION

⚠ Certains matériaux peuvent réduire la portée du signal Wi-Fi. Si besoin, il est recommandé de déplacer le module pour assurer une meilleure réception du signal.



Le module doit être installé en intérieur soit dans le coffret de la motorisation de portail soit dans une boîte de dérivation étanche.

C1- Installation pour portail coulissant

Avant d'installer le module, le portail doit être en position fermée.
Fixer l'aimant sur le portail et le capteur sur la motorisation. Laisser un espace de 15 mm maximum entre l'aimant et le capteur (ils ne doivent pas se toucher).

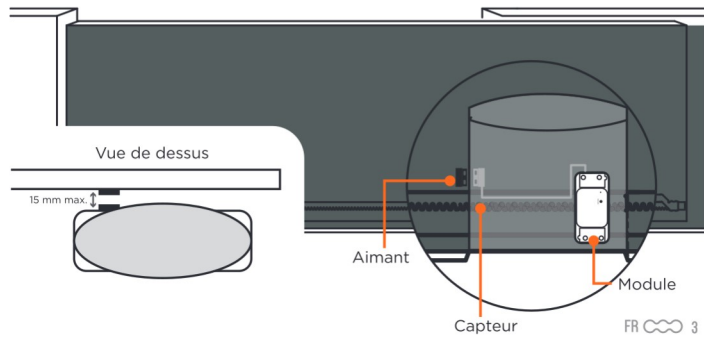

C2- Installation pour portail battant

Avant d'installer le module, le portail doit être en position fermée. Fixer le capteur sur le battant du côté de la carte électronique et l'aimant sur l'autre battant. Laisser un espace de 15 mm maximum entre les aimants (ils ne doivent pas se toucher).

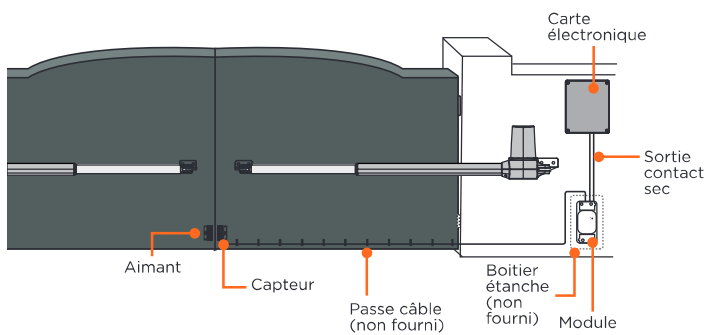

C3- Installation pour porte de garage

Avant d'installer le module, la porte doit être en position fermée. Fixer l'aimant en bas de la porte puis le capteur au même niveau (face à face). Laisser un espace de 15 mm maximum entre les aimants (ils ne doivent pas se toucher).

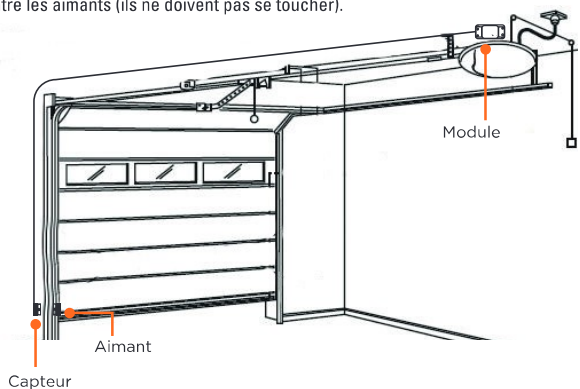

Le module indique si le portail / la porte est fermé(e) ou non fermé(e) grâce à l'aimant et au capteur.

 **Portail / porte OUVERT(E) :**

Le capteur ne détecte plus l'aimant. L'application indique que le portail n'est pas fermé. Il peut être ouvert complètement, ou ouvert partiellement, ou en cours d'ouverture ou de fermeture.

 **Portail / porte FERMÉ(E) :**

Le capteur détecte l'aimant. L'application indique que le portail / la porte est fermé(e) complètement.

IMPORTANT : Le signal contact sec est le même pour un déclenchement d'ouverture ou un déclenchement de fermeture.

Le module prendra en compte la dernière demande, selon la position des récepteurs, pour afficher l'information sur l'application.

Il est possible que le portail / la porte fasse un mouvement inverse par rapport à l'indication sur l'application. Il est important d'attendre la fin de l'animation de l'application pour connaître l'état réel du portail / la porte (fermé(e) ou non fermé(e)).

D - CONFIGURATION DE L'APPLICATION

D1 - Installation de l'application



iSCS Sentinel

Pour télécharger l'application, connectez-vous sur l'App Store ou le Play Store de votre smartphone. Rechercher «iSCS Sentinel», cliquer ensuite sur Installer.



1. Lorsque le téléchargement est terminé, ouvrir l'application et cliquer sur créer mon compte.



2. Renseigner l'adresse mail ainsi que le mot de passe dans les cases correspondantes.



3. Appuyer sur suivant.

Il est nécessaire d'accepter la politique de confidentialité avant de cliquer sur suivant.



4. Renseigner le code de validation reçu par mail. Puis valider le compte.



5.

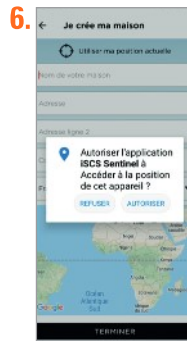

6. Appuyer sur AUTORISER.

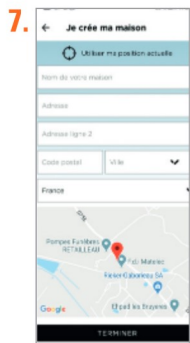

Renseigner toutes les informations demandées pour créer la maison. Puis cliquer sur terminer.

D2- Ajouter le produit

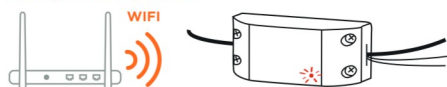

Brancher le module et placer-le à proximité du routeur Wi-Fi. Le téléphone doit être connecté au même réseau Wi-Fi que le module et la localisation doit être activée.

⚠ Certains matériaux peuvent réduire la portée du signal Wi-Fi.

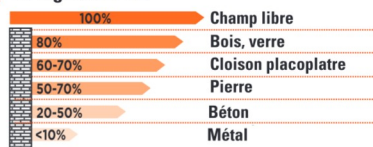

Appuyer sur + puis sur NOUVEL APPAREIL pour ajouter le produit



Renseigner la clé Wi-Fi et flasher le QR Code du produit ou entrer le code manuellement.

⚠ Le réseau doit être en 2.4 GHz pour fonctionner.



Brancher l'appareil et attendre que la LED clignote. Si elle ne clignote pas, appuyer 5 sec sur le bouton ON/OFF. Appuyer sur SUIVANT

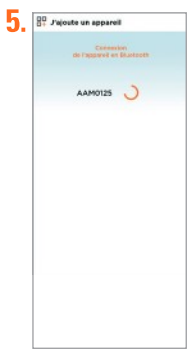

Appuyer sur +

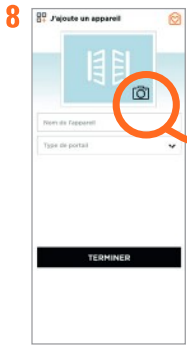

Nommer le module et choisir le type de portail.



Ajouter une photo de profil à partir de l'appareil photo, de la galerie ou sélectionner une image par défaut (visuel du produit)



⚠ En cas d'échec lors de la connexion de l'appareil au Wi-Fi, une page d'erreur apparaît.

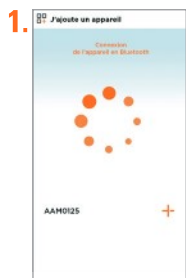

Utiliser «AP pairing»



Vérifier ces 5 points.



Connecter le téléphone au point d'accès Wi-Fi de l'appareil.

«répéter l'opération» : fait revenir à la 2^{ème} étape.



Si «répéter l'opération» ne fonctionne pas, appuyer sur «autre méthode»



Clignote lentement : AP pairing

Clignote rapidement : Bluetooth pairing

E- PARAMÉTRAGE

🔴 Réglage de l'application



Appuyer sur  pour accéder aux réglages de l'application.



Voir mon profil :
Pour modifier les informations personnelles.

Pour ajouter une maison



Cliquer sur .





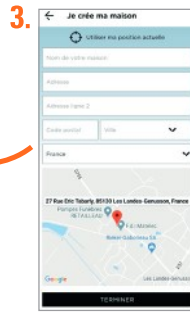

Créer une nouvelle maison.







Renseigner les champs et appuyer sur «TERMINER».





Pour supprimer une maison

-  1. Appuyer sur  pour accéder à la page d'accueil.
-  2. Appuyer sur  pour supprimer une maison.
-  3. Appuyer sur **CONFIRMER** pour confirmer la suppression.

Pour modifier une maison

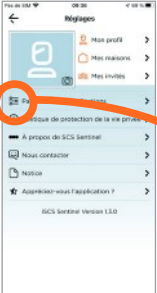
-  1. Appuyer sur  pour accéder à la page d'accueil.
-  2. Appuyer sur  pour modifier l'adresse.
-  3. Appuyer sur **ENREGISTRER** pour enregistrer les modifications.

Paramètres de notifications

-  1. Appuyer sur  pour accéder aux paramètres de notifications.
-  2. Appuyer sur  pour activer la totalité des notifications. Sinon appuyer sur les notifications souhaitées.

Utilisation de l'application

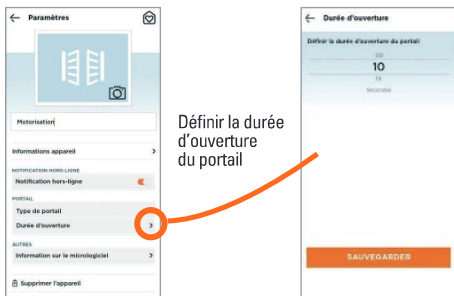
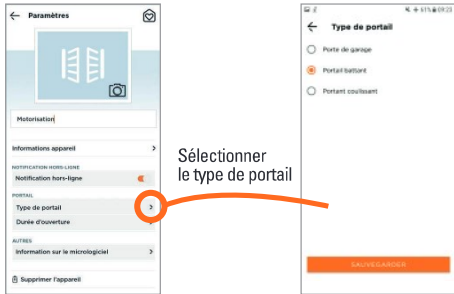

Scénarios



Exemple :
J'ouvre mon portail
les jours de la semaine
à 8H.

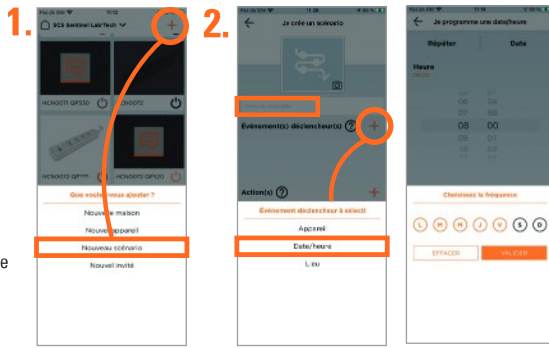

Pour sélectionner un
ou des événements
déclencheurs (appareil,
date/heure ou lieu)
appuyer sur +

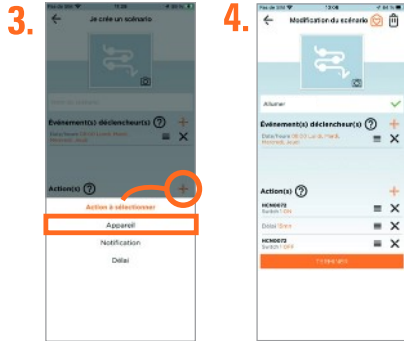

Pour sélectionner une
ou des actions (appareil,
notification ou délai)
appuyer sur +

Par défaut,
le scénario
apparaît
dans la liste
des favoris.

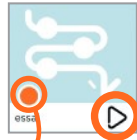

Le scénario est
activé

Activer les
«actions» du
scénario sans
attendre les
«événements
déclencheurs»

●●● Ajouter des invités

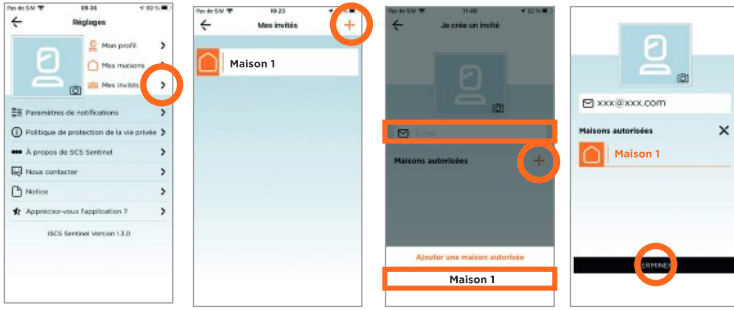

⚠ Via l'application **iSCS Sentinel**, un invité peut activer / désactiver les appareils mais il ne peut pas les paramétrer.

●●● Pilotage avec les assistants vocaux



Avant de commencer, s'assurer que l'appareil est connecté à l'application iSCS Sentinel, que l'assistant vocal est relié à Internet et qu'il fonctionne correctement (poser une question pour vérifier).

●●● Google Assistant

- Ouvrir l'application Google Home 
 - Cliquer sur l'icône « + », puis : Configurer un appareil / Fonctionne avec Google et choisissez iSCS Sentinel
 - Entrez les identifiants utilisés pour se connecter à l'application iSCS Sentinel
- L'assistant vocal va rechercher les appareils disponibles et les afficher dans la liste des appareils dans l'application Google Home. Si ce n'est pas le cas dites à votre assistant vocal "OK Google, synchronise les appareils".

●●● Alexa

- Ouvrir l'application Alexa 
 - Choisir Skills puis choisir iSCS Sentinel
 - Entrer les identifiants utilisés pour se connecter à l'application iSCS Sentinel
- L'assistant vocal va rechercher les appareils disponibles et les afficher dans la liste des appareils dans l'application Alexa.

	 Google Assistant	 Alexa
Ouvrir le portail	« Ouvre <i>portail*</i> » + code PIN	« Ouvre <i>portail*</i> » + code PIN
Fermer le portail	« Ferme <i>portail*</i> »	« Ferme <i>portail*</i> »

* Nom à paramétrer sur l'application

Reset

Pour réinitialiser le module, appuyer et maintenir le bouton durant 10 sec. Cette opération supprimera l'appairage du module à votre réseau Wi-Fi.

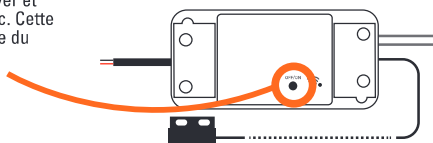

Pour totalement supprimer l'appareil il faudra le supprimer dans l'application.

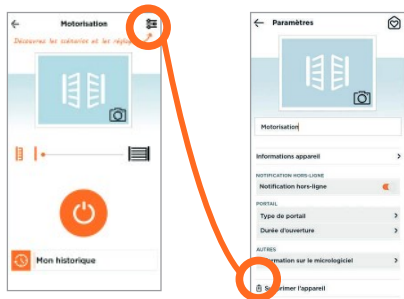

F- CARACTÉRISTIQUES TECHNIQUES

Module connecté

Alimentation	12V DC 1000mA
Fréquence de fonctionnement	2412MHz ~ 2472MHz / 2402MHz ~ 2480MHz
Puissance maximale d'émission	< 100mW
Température de fonctionnement	-10°C ~ +40°C
Dimensions	88 x 40 x 23 mm

G- ASSISTANCE TECHNIQUE

Aide au dépannage

Problème rencontré	Solutions
Si l'ajout du module échoue	<ul style="list-style-type: none">- Vérifier que l'alimentation est bien branchée et que la LED s'allume ou clignote- Vérifier que vous êtes bien connecté en Wi-Fi- Lorsque vous tapez le mot de passe Wi-Fi, ne pas taper les espaces.- Vérifier que vous avez bien saisi le mot de passe Wi-Fi- Vérifier que votre box est bien connectée à Internet- Assurez-vous d'avoir un débit suffisant- Vérifier que votre smartphone est sur le même réseau que celui renseigné dans l'application- Vérifier que le réseau Wi-Fi sur lequel vous essayez de vous connecter est bien en 2.4GHz et non en 5GHz.- Faire l'appairage à moins de 3 m de la box Wi-Fi

Conseils d'expert

En cas de besoin, vous pouvez prendre contact avec nos experts au numéro ci-dessous. Notre équipe de techniciens et de techniciennes, basée en France, assure un conseil avisé et personnalisé.



0 892 350 490

Service 0,15 € / min
+ prix appel

Horaire du service, voir sur le site internet : scs-sentinel.com/contact

Nous vous demandons au préalable de relever la référence de votre matériel sur la notice ou l'emballage de votre produit. Nous vous conseillons également de brancher votre matériel « en fils volants » sur une table après avoir démonté les éléments.

Chat' en ligne



Une question ?

Pour une réponse personnalisée, utilisez notre chat' en ligne sur notre site web www.scs-sentinel.com

H - GARANTIE



Garantie 2 ans, conformément à la réglementation Française en vigueur. Conservez soigneusement le code-barre ainsi que votre justificatif d'achat, il vous sera demandé pour faire jouer la garantie.
Il est impératif de garder une preuve d'achat durant toute la période de garantie.

Ne sont pas couverts par la garantie :

- Dommages matériels ou électriques résultant d'une mauvaise installation.
- Dommages résultant d'une utilisation impropre (utilisation différente de son origine) ou de modifications.
- Dommages résultant de l'utilisation et/ou installation de pièces ne provenant pas de celles prévues et incluses par SCS Sentinel.
- Dommages dus à un manque d'entretien ou un choc.
- Dommages dus aux intempéries telles que : grêle, foudre, vent violent, etc.
- Retours articles sans copie de facture ou justificatif d'achat.

I - AVERTISSEMENTS

- Ne pas approcher l'appareil de flammes nues, telles que des bougies allumées.
- Le fonctionnement normal du produit peut être perturbé par une forte interférence électromagnétique.
- Cet équipement est destiné à un usage privé uniquement.
- L'appareil ne doit pas être exposé à des égouttements d'eau ou des éclaboussures. Aucun objet rempli de liquide tel que des vases ne doit être placé sur l'appareil.
- L'ensemble des éléments doit être utilisé en intérieur.
- Les éléments étant composés d'électronique, ils sont à manipuler avec précaution.
- Lors de l'installation de votre produit, ne pas laisser les emballages à la portée des enfants ou des animaux. Ils représentent une source potentielle de danger.
- Ce produit n'est pas un jouet. Il n'a pas été conçu pour être utilisé par des enfants.



Avant tout entretien, débrancher vos appareils. Ne pas nettoyer le produit avec des solvants, des substances abrasives ou corrosives. Utiliser un simple chiffon doux. Ne rien vaporiser sur le produit.



Assurez-vous de la bonne maintenance de votre produit et vérifiez fréquemment l'installation pour déceler tout signe d'usure. N'utilisez pas l'appareil si une réparation ou un réglage est nécessaire. Faites appel à du personnel qualifié.



Ne jetez pas les appareils et les piles hors d'usage avec les ordures ménagères. Les substances dangereuses qu'ils sont susceptibles de contenir peuvent nuire à la santé et à l'environnement. Utilisez les moyens de collectes sélectives mis à votre disposition par votre commune ou votre distributeur.



Points de collecte sur www.quefairedemesdechets.fr
Privilégiez la réparation ou le don de votre appareil !

Signification des marquages :

 Courant continu

 Le produit est destiné à une utilisation intérieure uniquement



J- DÉCLARATION DE CONFORMITÉ

Par la présente, SCS Sentinel déclare que ce produit est conforme aux exigences essentielles et autres dispositions pertinentes de la directive 2014/53/UE. La déclaration de conformité peut être consultée sur le site : www.scs-sentinel.com/downloads.

CONTENTS

A- Safety warning	18
B- Description	18
C- Wiring / Installing	19
D- Configuring the application.....	21
E- Settings.....	25
F- Maintenance.....	30
G- Technical support	31
H- Warranty	31
I- Warnings.....	32
J- Declaration of conformity	32

A- SAFETY WARNING

This manual is an important part of your product. These instructions are designed to ensure your safety. Please read them carefully before use and keep them in a safe place for future consultation. Select a suitable location. Sure that nothing will block the screws and anchors being inserted in the wall. Do not connect it to the power supply until you have finished installing and checking it. A qualified, specialised professional must perform the set-up, configuration and electrical connection in accordance with industry standards. The product must be set up in a dry location. This product must only be used for its intended purpose.

This product only operates with the iSCS Sentinel application. The application is free to download from the PlayStore and AppStore. The application may require updates, including to fix bugs, improve features and improve the user experience. You can activate or deactivate the automatic iSCS Sentinel application updates in the PlayStore or AppStore settings. Information about the reason for the update, its impact on performance, changes to the product or application's features, and the storage space used is provided for each update on the PlayStore and AppStore.

In accordance with legal warranties and regulations, the application's availability and updates are guaranteed for a period of two years.

This manual may be amended as the application is updated. To ensure you have the latest version, we recommend you download it from our website www.scs-sentinel.com

B- DESCRIPTION

Kit contents

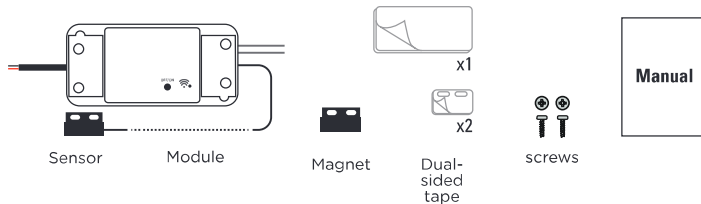

Components

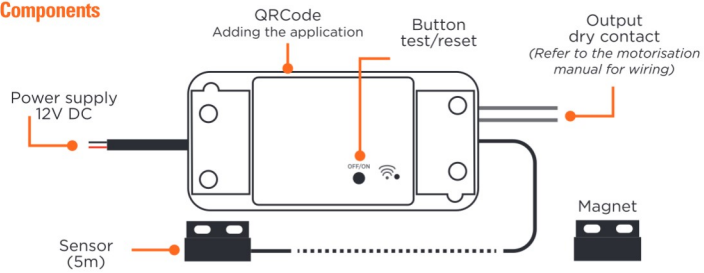

C- WIRING / INSTALLING

Some materials may reduce the Wi-Fi signal's reach. You may need to move the control unit and accessories to obtain a better signal.

*Portée en champ libre / Free-field range / Portata in campo aperto / Alcance en campo libre

30 m	100%	Champ libre / free-field / campo aperto / campo libre
80%		Bois, verre / wood, glass / legno, vetro / madera, vidrio
60-70%		Cloison plâcôplâtre / plasterboard / cartongesso / paneles de yeso
50-70%		Pierre / stone / pietra / piedra
20-50%		Béton / concrete / calcestruzzo / hormigón
<10%		Métal / metal / metal / metal

The module must be installed indoors, either in the gate operator cabinet or in a watertight junction box.

C1- Installation for sliding gates

Before installing the module, the gate must be in the closed position. Attach the magnet to the gate and the sensor to the operator. Leave a gap of no more than 15 mm between the magnet and the sensor (they must not touch).

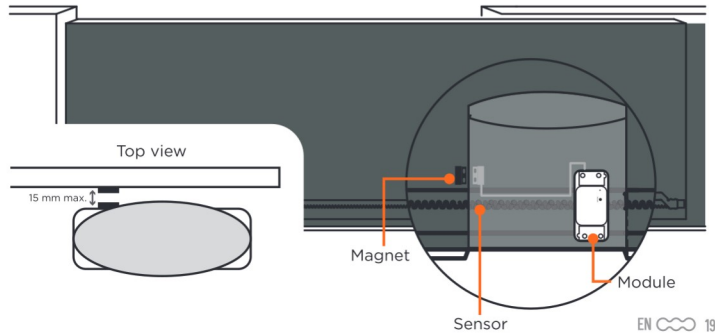

The module uses the magnet and sensor to indicate whether the gate/door is closed or not.

 **Gate / door OPEN :**

The sensor no longer detects the magnet. The application indicates that the gate is not closed. It may be fully open, partially open, or in the process of opening or closing.

 **Gate / door CLOSED :**

The sensor detects the magnet. The application indicates that the gate/door is fully closed.

IMPORTANT: The dry contact signal is the same for an opening trip or a closing trip. The module will take account of the last request, depending on the position of the receivers, to display the information on the application.
The gate/door may move in the opposite direction to the indication on the application. It is important to wait until the end of the application animation to know the real state of the gate/door (closed or not closed).

D - CONFIGURING THE APPLICATION

D1 - Installing the app



iSCS Sentinel app

To download the app, go to AppStore or Play Store on your smartphone. Search for 'iSCS Sentinel', then click 'Install'.

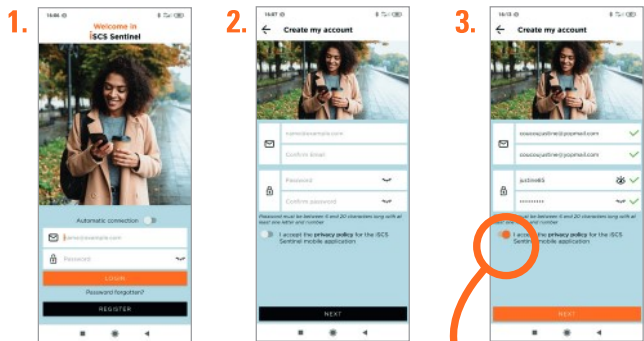

Once the app has downloaded, open it and click 'Create my account'.

Enter your email address and password in the relevant fields.

Click 'NEXT'.

You must accept the privacy policy before clicking 'next'.

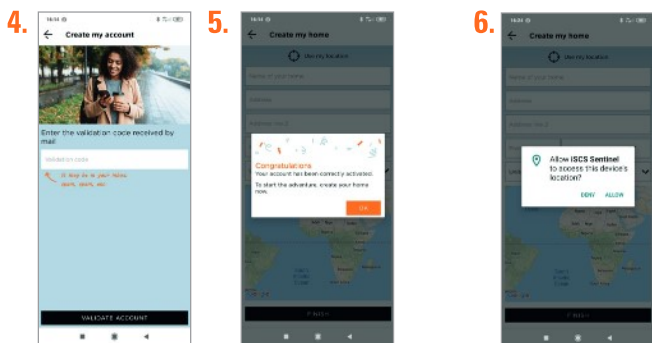

Enter the validation code you received by email. Then confirm the account.

Click 'allow'.

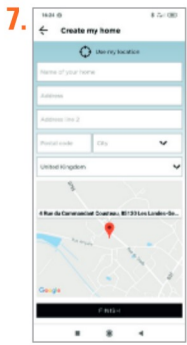

Enter all the information requested to create your home. Then click 'finish'.

D2- Adding a product

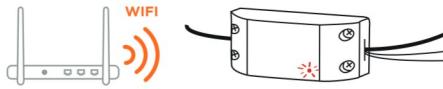

Turn the module and place it near a Wi-Fi router. Your smartphone must be connected to the same Wi-Fi network as the control unit and you must have your phone's location enabled.

⚠️ Some materials may reduce the Wi-Fi signal's reach.

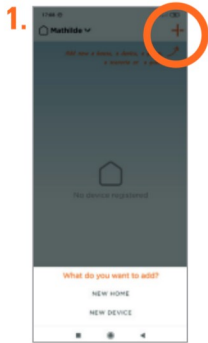
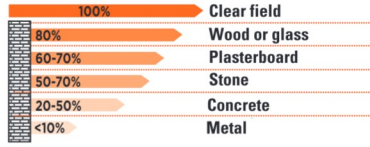

Click '+' then 'new device' to add the product.



Enter the Wi-Fi password and scan the product's QR code or enter the code manually.

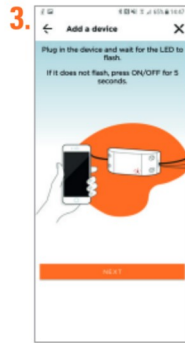

Plug in the device and wait for the LED to flash. If it does not flash, press ON/OFF for 5 seconds.

⚠️ The network needs to be 2.4 GHz to work.





Click 



Name the module and room in which it is located.

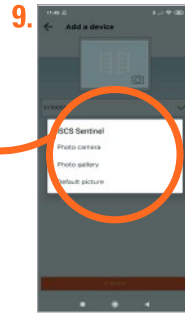

Add a profile photo using your smartphone camera, your photo gallery or a default picture (product picture).



 If the device fails to connect to Wi-Fi, an error page is displayed.



'Repeat operation': takes you back to the second step.



If 'repeat operation' does not work, click 'other method'.

Check these five points.



Use «AP pairing»



Connect the phone to the device's Wi-Fi access point.



Flashing slowly : AP pairing

Flashing quickly : Bluetooth pairing

E- SETTINGS

Configuring the application



Click to access the app's settings.



View my profile: To change your personal details.

To add a home



Click +

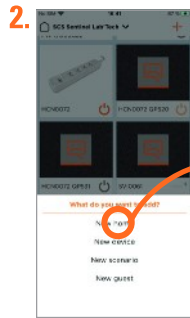

Create a new home.

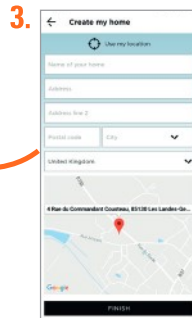









Fill in the fields and click 'finish'.





To remove a home

1.  
2.   Click to delete a home 
3.  

To edit a home

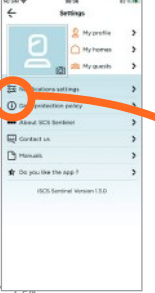
1.  
 2.   Edit the address. 
 3.  
- Click 

Notification settings

1.   Click to access the notification settings. 
2.   Click 'activate notifications' to activate all notifications. Otherwise, click on the desired notifications.

Using the app

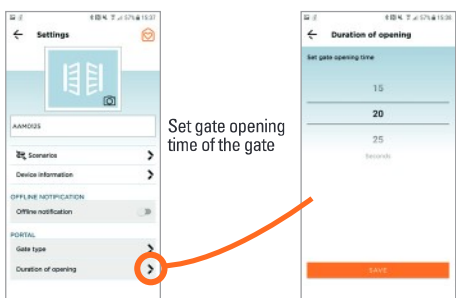
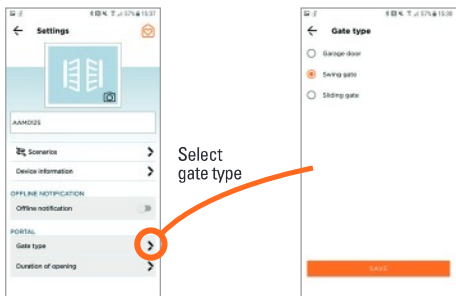
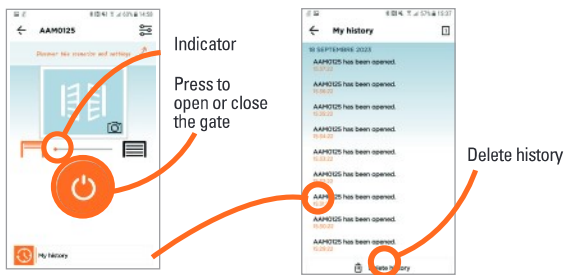

Scenarios

scenario is an action that follows a triggering event(s):

1. Select the trigger event(s). If you have several triggers, you could combine them together (AND) or dissociate them to carry out the action (OR).
2. Define the action(s) to carry out.
3. Register your scenario.

Then, the app will start the scenario actions when the trigger would be detected.

next

*Example:
You open your gate every weekday at 8.00 am.*

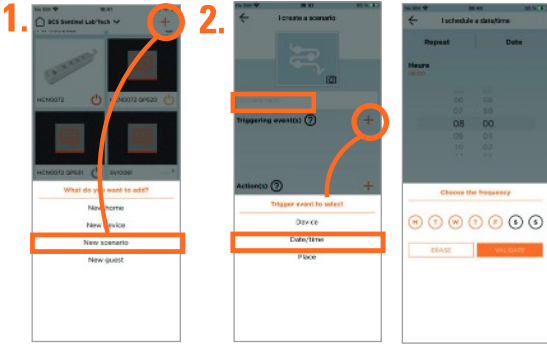

To select one or more trigger events (device, date/time or location) press +.

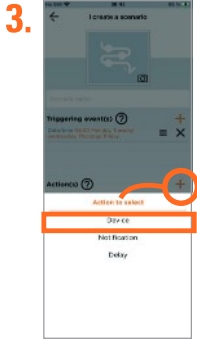

To select one or more actions (device, notification or delay) press +.



By default, the scenario will appear in the favorites list.

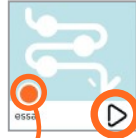

The scenario is activated

Activate the «actions» of the scenario without waiting for the «triggering events».

☑☑☑ To add guests

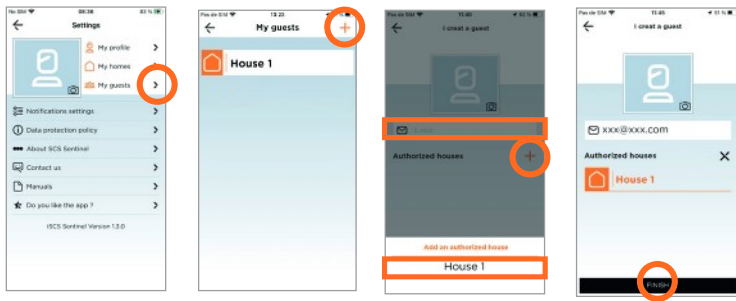

⚠ Via the iSCS Sentinel app, your guest can activate/deactivate the devices but cannot configure them.

☑☑☑ Controlling with voice assistants

Before starting, ensure the device is connected to the iSCS Sentinel app, and the voice assistant is connected to the internet and working properly (ask it a question to check).

Google Assistant

- Open the Google Home app
 - Click + then 'Configure a device/works with Google' and select iSCS Sentinel.
 - Enter the login details used to log into the iSCS Sentinel app.
- The voice assistant will search for available devices and display a list in the Google Home app. If that does not work, tell your voice assistant: "Okay Google, synchronise devices."

Alexa

- Open the Alexa app
 - Select 'Skills' then select iSCS Sentinel
 - Enter the login details used to log into the iSCS Sentinel app.
- The voice assistant will search for available devices and display a list in the Alexa app.

	Google Assistant	Alexa
Open the gate	« Open gate* » + PIN code	« Open gate* » + PIN
Close the gate	« Close gate* »	« Close gate* »

*Name saved in app.
EN 29

Reset

To re-pair the module, press and hold the button for 10 seconds. This operation will remove the pairing of the module to your Wi-Fi network.

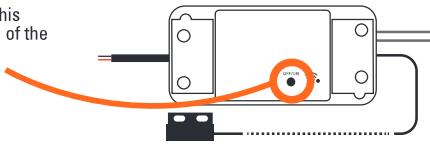

To completely remove the device, you will need to delete it from the app.

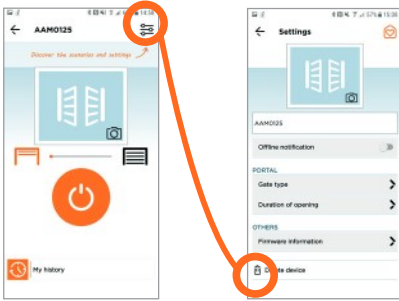

F- SPECIFICATIONS

Connected module

Power supply	12V DC 1000mA
Operating frequencies	2412MHz ~ 2472MHz / 2402MHz ~ 2480MHz
Maximum transmission output	< 100mW
Operating temperature	-10°C ~ +40°C
Dimensions	88 x 40 x 23 mm

G- TECHNICAL SUPPORT

Troubleshooting

Issue encountered	Solutions
The module cannot be added in the app	<ul style="list-style-type: none">- Check the power supply is properly connected and the Wi-Fi LED lights up or flashes- Check the Wi-Fi connection- Do not include spaces when entering the passcode- Check your Wi-Fi password is entered correctly- Check your router is connected to the internet- Check your smartphone has its location enabled- Make sure you have sufficient bandwidth- Check that your smartphone is connected to the same network entered in the app- Check that the Wi-Fi network is on 2.4 GHz and not 5 GHz- Pairing must be completed within 3 m of the Wi-Fi router

Online chat



Questions?

Use our online chat to get a personalised answer by visiting our website www.scs-sentinel.com

H- WARRANTY



Keep the barcode in a safe place, along with your proof of purchase. If you claim under the warranty, you will be asked for these.

It is essential to keep your proof of purchase throughout the warranty period.

Not covered by the warranty:

- Material and electrical damage resulting from incorrect installation.
- Damage resulting from improper use (meaning not its intended purpose) or modifications.
- Damage resulting from the use and/or installation of parts not included or recommended by SCS Sentinel.
- Damage due to a lack of maintenance or an impact.
- Damage resulting from poor weather, such as hail, lightning or strong winds.
- Returns without a copy of the invoice or proof of purchase.

I- WARNINGS

- Keep the device away from naked flames such as burning candles.
- The products normal operation may be disrupted by strong electromagnetic interference.
- This equipment is intended for private use only.
- The device must not be exposed to splashes or drops of water. No liquid-filled objects, such as vases, should be placed on the device.
- All parts of the system must be used indoors.
- Handle the product parts carefully as they are electronic.
- When installing your product, do not leave packaging within reach of children or animals. It may pose a danger to them.
- This product is not a toy. It has not been designed for use by children.



Before performing any maintenance, disconnect your devices from the power supply. Do not clean the product with solvents or abrasive/corrosive substances. Simply use a soft cloth. Do not spray anything on the product. .



Ensure your product is well-maintained and frequently check the system to spot any signs of wear and tear. Do not use the device if it requires repairs or tuning. Contact a qualified professional.



Do not throw the devices or batteries out in your normal household waste. They may contain hazardous substances that could be harmful to human health and the environment. Use the special collection services provided by your local authorities or retailer.

Meaning of symbols:

Direct current



This product is intended for indoor use only



J- DECLARATION OF CONFORMITY

SCS Sentinel hereby declares that this product complies with the essential requirements and other relevant provisions of Directive 2014/53/EU. The declaration of conformity can be viewed online at: www.scs-sentinel.com/downloads.

Toutes les infos sur :
www.scs-sentinel.com



SCS sentinel
110, rue Pierre-Gilles de Gennes
49300 Cholet - France

