

Kinedo

Spa HAPPY et MAGIC

Votre guide d'Utilisation

(Hors Spa A700)



Spa conçu pour un usage privé

FABRICATION
FRANÇAISE



SETMA Europe
ZI Athélia III - Voie Antiope - 13705 La Ciotat - France

SPA.KINEDO.COM

CONSIGNES DE SÉCURITÉ

- A RESPECTER SCRUPULEUSEMENT -

◆ Avant d'installer et d'utiliser le spa, lire attentivement, assimiler et respecter toutes les informations contenues dans ce manuel d'installation. Ces avertissements, instructions et consignes de sécurité portent sur certains des risques usuels associées aux loisirs aquatiques, mais ne peuvent pas couvrir la totalité des risques et danger possibles. Faire donc, toujours preuve de prudence lors des activités aquatiques.

Conserver ces informations afin de pouvoir les consulter ultérieurement.

PRÉVENIR LES RISQUES DE NOYADE POUR LES ENFANTS

- Veiller à tout mettre en œuvre pour éviter l'accès non autorisé au SPA aux enfants.
- Afin d'éviter tout accident, les enfants doivent rester sous l'étroite surveillance d'une personne responsable.

AVERTISSEMENT

Pour éviter les risques de noyades, les non-nageurs ou les personnes ne sachant pas bien nager doivent rester sous la surveillance active d'une personne responsable.

Pour éviter les risques de blessures:

- L'eau de votre SPA doit avoir une température peu élever pour les enfants et les femmes enceintes (il est conseillé aux femmes enceintes de consulter un médecin avant d'utiliser le SPA)
- L'appareil ne doit pas être utilisé par des personnes (y compris des enfants) aux facultés physiques, sensorielles ou mentales réduites, ou manquant d'expérience et de connaissances, sans surveillance

CE QU'IL FAUT FAIRE

Utiliser la couverture de votre SPA ou tout autre dispositif de sécurité limitant l'accès de votre SPA sans surveillance

Vérifier la température de l'eau avec la main avant d'entrer dans votre SPA

Les surfaces mouillées sont glissantes: faite attention aux risques de glissade ou de chute en entrant ou en sortant de votre SPA

CE QU'IL NE FAUT PAS FAIRE

Laisser les enfants monter sur la couverture du SPA
Plonger du bord du SPA

Laisser les enfants accéder aux SPA sans surveillance

RISQUES D'ÉLECTROCUTION

- Votre SPA ne peut être branché que sur un circuit électrique relié à la terre comportant un disjoncteur différentiel de 30 mA (dans le cas d'un PLUG and PLAY le disjoncteur est intégré à la prise) et un interrupteur dédié
- Le câble d'alimentation de votre SPA ne doit pas être enterré sous peine de risque mortel. En cas d'installation enterrée, utilisé un câble prévu à cet effet et en respectant les normes électriques en vigueur
- Relier obligatoirement votre SPA à la terre grâce au câble de terre se trouvant dans le boîtier de dérivation IP55 fourni

CE QU'IL FAUT FAIRE

Tester le disjoncteur différentiel 30 mA avant l'utilisation de votre SPA. Installer un interrupteur pour éviter tout risque de défaut à la terre. Faire remplacer par une personne habilitée tout cordon endommagé
Débrancher le SPA de l'alimentation avant de le vider ou de procéder à l'entretien ou à la réparation des composants électriques
Respecter les normes électriques en vigueur (NFC15-100) pour l'installation d'appareils ou de dispositifs électriques à proximité de votre SPA
Respecter une distance minimale de 80 cm entre la vidange de votre SPA et le coffret électrique

CE QU'IL NE FAUT PAS FAIRE

- Placer les appareils électriques à moins de 80 cm de votre SPA
- Placer votre prise PLUG and PLAY à moins de 1.5 m de votre SPA
- Utiliser une rallonge électrique pour raccorder votre SPA à l'alimentation
- Mettre le SPA sous tension sans eau

RISQUES DE BLESSURE

NE PAS RETIRER LES CRÉPINES DE FILTRE de votre bloc de filtration sous peine de blessures
Ne pas utiliser votre SPA si les raccords d'aspiration de votre SPA sont manquants ou cassés

Faites attention aux surfaces mouillées en entrant et en sortant de votre SPA, elles peuvent être glissantes Les personnes souffrants de maladies infectieuses ne doivent pas utiliser votre SPA Éloigner les vêtements amples ou les bijoux des jets ou autres composants mobiles de votre SPA Retirer entièrement la couverture de votre SPA avant de l'utiliser

RISQUES LIÉS À LA SANTÉ

CE QU'IL FAUT FAIRE

- Les personnes sous traitements médicamenteux doivent consulter un médecin avant d'utiliser le SPA afin d'éviter tout risques de somnolence, d'arythmie, de modification de la tension artérielle ou de problème circulatoire .
- Les femmes enceintes doivent consulter leur médecin traitant avant d'utiliser le SPA
- Les personnes souffrant d'obésité, de maladie cardiaque, d'hypotension ou d'hypertension, de troubles circulatoires ou de diabète doivent prendre conseil auprès de leur médecin avant d'utiliser votre SPA
- Respecter une température de l'eau inférieure à 36°C (98°F) pour les femmes enceintes et les enfants.
- Contrôler la température de l'eau avec la main avant d'entrer dans le SPA

CE QU'IL NE FAUT PAS FAIRE

- Utiliser votre SPA en ayant consommé des drogues ou de l'alcool
- Utiliser votre SPA en ayant pris des médicaments induisant une somnolence ou des anticoagulants
- Utiliser votre SPA en cas de blessure ouverte ou de coupure
- La température de l'eau de votre SPA NE DOIT JAMAIS dépasser 40°C (104°F)
- Utiliser votre SPA immédiatement après des exercices physiques intenses
- Si la température de votre eau est entre 38°C et 40°C (100 et 104°F) , ne pas utiliser votre SPA durant une période longue sous peine d'Hyperthermie
- Monter sur la couverture de votre SPA

ENTRETIEN DE L'EAU

Conserver la propreté de l'eau et désinfectez celle-ci avec des produits chimiques adéquats. Vous trouverez ci dessous les valeurs recommandées:

Chlore libre disponible: 1 à 2 ppm	Alcalinité totale: 40 à 140 ppm
pH de l'eau: 7 - 7,4	Dureté calcique: Standard 75-150 ppm

Reportez vous au chapitre entretien de l'eau de votre notice d'utilisation pour plus amples informations

CE QU'IL FAUT FAIRE

- Respecter les indications notés sur vos produits chimiques
- Faire tourner la pompe à jet pendant 10 minutes après avoir utilisé un produit chimique pour le SPA
- Nettoyer les cartouches de filtre au moins une fois par semaine afin d'éliminer les déchets et le dépôt minéral susceptible de limiter la filtration de votre SPA
- Mettre les produits de votre SPA hors de portée des enfants
- Fermer la couverture de votre SPA lorsque celui-ci n'est pas utilisé pour le protéger des insectes, feuilles, etc....

CE QU'IL NE FAUT PAS FAIRE

- Mélanger les différents types de produits de désinfection de l'eau de votre SPA
- Mettre d'eau salée dans le SPA

ENTRETIEN DU SPA

INSTRUCTIONS IMPORTANTES SUR VOTRE SPA à lire et à respecter:

CE QU'IL FAUT FAIRE

- Remettre et verrouiller la couverture de votre SPA après chaque utilisation
- Respecter les recommandations de nettoyage et d'entretien de votre SPA indiquées sur votre notice d'utilisation
- Utiliser uniquement des accessoires agréés
- Contactez votre fournisseur ou votre revendeur en cas de panne

CE QU'IL NE FAUT PAS FAIRE

- Laisser votre SPA exposé au soleil sans eau ou sans couverture, vous risquez d'endommager votre coque
- Rouler ou faire glisser votre SPA sur le côté, vous risquez d'endommager le revêtement

LÉGENDE

◆ De nombreux accidents sont causés par une connaissance insuffisante et la non-application des règles de sécurité à mettre en pratique lors de l'installation, de l'utilisation et de l'entretien d'un SPA.

Pour éviter tout risque, suivre toutes les précautions et avertissements contenus dans ce manuel.

Les symboles suivants sont utilisés dans ce manuel pour identifier les messages de sécurité, d'obligation de montage et d'utilisation à respecter :



Attention danger électrique



Signale une obligation à respecter



Attention danger pour l'intervenant ou le matériel.



Signale une information importante à effectuer ou à observer

Spécificités Spa LOFT et PLUG AND PLAY :

Pour plus de lisibilité les instructions uniquement spécifiques au Spa LOFT sont définis par un encadré - - - - -

ANNULATION DE LA GARANTIE

Toute modification ou manipulation non conformes aux instructions d'installation ou tout changement de pièce sans accord du fabricant annulera automatiquement la garantie de votre SPA

La sécurité dans le fonctionnement de l'appareil est garantie uniquement à conditions que les instructions d'installation et de mise en service soient accomplies et respectées.

RECOMMANDATIONS



- **Faire installer et régler le SPA par un professionnel.**
- **Lire attentivement la notice et la conserver.**
Des éléments restent indispensables tout au long de la vie de votre SPA.
- **Ne tentez pas d'ouvrir le boîtier de commande électrique. Il ne contient aucune pièce qui nécessite un entretien**
- **Ne pas laisser le Spa au soleil sans eau et sans couverture, sous peine d'endommager la coque.**
- **Toujours couvrir le Spa de sa couverture qu'il soit vide ou plein quand il n'est pas utilisé**
- **La couverture de votre Spa n'étant pas étanche, recouvrir votre Spa en cas de pluie ou de neige**

SOMMAIRE

CONSIGNES DE SÉCURITÉ	•2
LÉGENDE ET RECOMMANDATIONS	•4
REEMPLIR VOTRE SPA	•7
1. LES TERMES LIES A LA GESTION DU SPA	7
2. LE KIT DE MESURE ET D'ENTRETIEN DE L'EAU	8
3. REEMPLIR VOTRE SPA	9
LES COMMANDES MANUELLES DU SPA	•11
FONCTIONS GÉNÉRALES DU SPA	•12
UTILISATION DU CLAVIER K336	•13
1. LE CLAVIER	13
2. UTILISATION	13
3. RÉGLAGES	14
4. PROGRAMMES	15
L'ENTRETIEN DE VOTRE SPA	•17
1. INFORMATIONS GÉNÉRALES	17
2. L'ENTRETIEN DE L'EAU	17
3. L'ENTRETIEN DES SYSTÈMES DE FILTRATION ET D'ASPIRATION	18
4. L'ENTRETIEN DE LA QUALITÉ DE L'EAU - PROBLÈMES ET SOLUTIONS	21
5. L'ENTRETIEN DE LA COQUE	22
6. L'ENTRETIEN DE LA CASCADE	23
7. NETTOYAGE DES TABLIERS RATTAN	23
8. LA VIDANGE DU SPA	24

MONTAGE ET ENTRETIEN DE LA COUVERTURE	•25
PRÉPARATION DU SPA POUR L'HIVER	•27
PROBLÈMES ET RÉPARATIONS DE VOTRE SPA	•28
GARANTIE	•32

REEMPLIR VOTRE SPA

Ne remettez en place les panneaux du tablier qu'après avoir vérifié le bon fonctionnement du SPA et l'absence de fuites (dues au transport ou à la manutention)

1. LES TERMES LIÉS À LA GESTION DE L'EAU



Un bon entretien de la qualité de l'eau vous permettra de garder votre Spa longtemps. Pour cela il faudra simplement équilibrer l'eau de votre Spa et éviter la formation de calcaire qui pourrait endommager votre système.

Les paramètres de l'Eau:

pH : Potentiel Hydrogène est le coefficient déterminant l'acidité ou la basicité de l'eau.

Le niveau de pH doit être compris entre 7 et 7,4, un pH à 7,2 étant l'idéal.

Très important pour la désinfection, le pH a également une influence sur le comportement chimique à la corrosion, la tolérance cutanée et/ou oculaire ainsi que le processus de floculation, il doit être contrôlé une fois par semaine.

Une eau au pH incorrect est généralement agressive pour la peau et les yeux et peut endommager les pièces et matériaux du Spa.

Type de désinfectant utilisé :

- Brome : $7.0 < \text{pH} < 7.4$
- Chlore : $7.0 < \text{pH} < 7.8$

Le pH est acide s'il est inférieur à 7, neutre à 7 et alcalin s'il est supérieur à 7.

TAC : Titre Alcalimétrique Complet est le niveau d'alcalinité de l'eau.

Le niveau du TAC idéal est compris entre 8° (80ppm) et 10° (100ppm).

Plus le TAC est élevé, plus il est difficile de faire varier le pH de l'eau.

°TH : Titre Hydrotimétrique est le niveau de calcaire de l'eau.

Le taux de la dureté de l'eau idéal est compris entre 7 et 15 °TH

Trop douce, l'eau détériore le réchauffeur et, trop dure, les tuyaux et les buses se bouchent par l'accumulation de calcaire.

Les désinfectants de l'eau:

Votre Spa ne doit pas être utilisé avec de l'eau salée ou de l'eau osmosée

La désinfection est nécessaire pour détruire les algues, bactéries et organismes qui pourraient se développer de l'eau.

Le Chlore:

La gestion du chlore dans un spa est essentielle pour maintenir une eau propre et sûre. Voici quelques conseils pour la gestion du chlore dans un spa :

- **Mesure de Chlore** : Utilisez des bandelettes de test ou un kit de test pour mesurer régulièrement le niveau de chlore dans l'eau de votre spa.
- **Niveau Recommandé** : Maintenez le niveau de chlore de 1,5mg/l pour assurer une désinfection efficace.

- **Choc au Chlore** : Effectuez un traitement choc au chlore périodiquement pour éliminer les contaminants et maintenir une eau propre. Suivez les instructions du fabricant pour la quantité à utiliser.
- **Distributeur de Chlore** : Utilisez un distributeur de chlore flottant ou un système automatique pour libérer régulièrement du chlore dans l'eau.
- **Stabilisateur de Chlore** : Utilisez un stabilisateur de chlore (acide cyanurique) pour prévenir la dégradation du chlore sous l'effet des rayons UV du soleil.

Le Brome:

A dissolution lente, les pastilles de brome assurent une désinfection continue de l'eau de votre spa pendant une période prolongée (environ 7 à 15 jours fonction des pastilles). Aussi efficaces que le chlore, l'odeur en moins, les pastilles de brome offrent également l'avantage de n'être que peu affectées par les variations de pH.

- **Mesure de Chlore** : Utilisez des bandelettes de test ou un kit de test pour mesurer régulièrement le niveau de brome dans l'eau de votre spa.
- **Niveau Recommandé** : Maintenez le niveau de brome de 5mg/l pour assurer une désinfection efficace.
- **Choc au Brome** : Effectuez un traitement choc au brome périodiquement pour éliminer les contaminants et maintenir une eau propre. Suivez les instructions du fabricant pour la quantité à utiliser.
- **Distributeur de brome** : Utilisez un distributeur de Brome flottant ou un système automatique pour libérer régulièrement du chlore dans l'eau

-  • **Ne jamais mélanger le Brome et le Chlore**
 • **Lorsque du démarrage de votre Spa, choisissez votre mode de désinfection et ne le changer en aucun cas**

L'Ozonateur:

Certains de nos Spa sont équipés de système de désinfection à l'ozone automatique. Ce système est un complément à la désinfection et ne doit pas substituer l'ajout de Chlore ou de Brome ni ne varie pas leurs niveaux recommandés

1. LE KIT DE MESURE ET D'ENTRETIEN DE L'EAU (non fourni)

Avant la mise en service de votre Spa, dans le cas où vous n'avez pas commandé un Kit Confort auprès de Kinedo, vérifiez que vous avez à votre disposition:

- ◆ Tablettes de stérilisant (Brome ou Chlore)
- ◆ Un diffuseur flottant
- ◆ Oxydant choc (Brome ou Chlore)
- ◆ pH+ et pH-
- ◆ Bâtonnets de tests chimiques



Diffuseur flottant

Tablettes de chlore

2. REMPLIR VOTRE SPA

Recommandations:



- Nettoyer la coque de votre SPA avant de le remplir
- Vérifier le bon fonctionnement de votre disjoncteur principal
- Ne pas mettre le SPA sous tension avant d'avoir fini le remplissage
- Vérifier que le bouchon de vidange ou la bonde de votre SPA est bien fermé
- Pour éviter d'endommager votre Spa, ne pas le remplir avec de l'eau chaude ou de l'eau adoucie

1- Vérifier que les jets et les buses de votre SPA sont bien ouvertes .



2- Remplir d'eau votre SPA avec un tuyau d'arrosage en passant par le filtre jusqu'à une hauteur de 3-5 cm au dessus du dernier jet d'eau

3- Alimenter votre SPA en électricité

4- Mettez en route votre système en appuyant sur le bouton **Pompe**

Clavier K336



5- Laisser fonctionner votre Spa pendant 1 minute , en cas de fuite, arrêter l'eau et l'alimentation pour réparer immédiatement

5) Amorçage de la pompe

SPA MAGIC

Il est nécessaire de purger l'air dans la tuyauterie pour permettre un meilleur amorçage des pompes, pour cela:

- Dévisser lentement le bouchon de purge pour faire sortir l'air de la tuyauterie
- Revisser ensuite le bouchon de purge

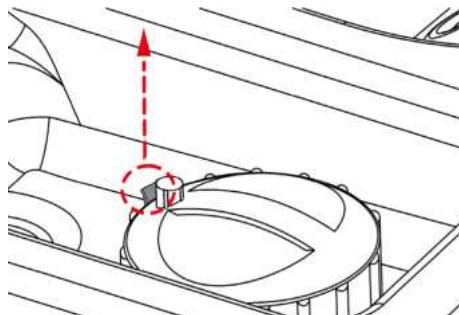

SPA HAPPY

Dans le cas où la pompe de massage ou de re-circulation ne s'amorce pas:

Si la pompe tourne à vide plus de deux minutes, il peut s'agir d'une «POCHE D'AIR»

- Éteindre 3 minutes et rallumer le disjoncteur. Ne répéter pas l'opération plus de 5 fois
- Éteindre et redémarrer la ou les pompes
- **La pompe ne doit pas fonctionner sans eau plus de 2 minutes**
- Votre système possède une sécurité qui arrête la pompe sans eau au bout de 4 min

Ré-amorçage de la pompe de massage ou de re-circulation

- Couper le disjoncteur
- Pour l'éliminer, dévisser lentement le raccord au dessus de la pompe jusqu'à entendre la dépression
- Resserrer le raccord dès que l'eau commence à sortir
- Remettre le disjoncteur en position ON
- Remettre en route le système

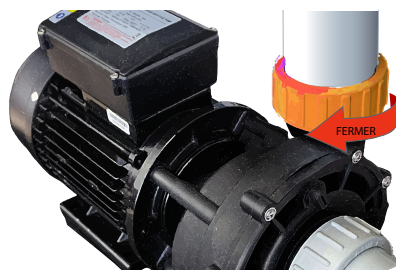
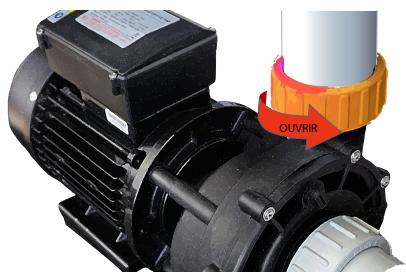

Si votre pompe ne s'amorce toujours pas, contacter votre revendeur

LES COMMANDES MANUELLES DU SPA

Votre SPA comporte plusieurs sélecteurs et/ou venturis vous permettant de choisir manuellement les zones de massage et l'apport d'air

6) Sélecteur (Changement de zone)

Ce bouton vous permet de choisir les zones de massages.

Arrêter la pompe avant de changer de zone.

Graisser le sélecteur de zones au silicone si vous sentez une résistance lors de la manipulation.



7) Venturi (Variateur d'air)

Ce bouton vous permet l'apport de l'air dans le système eau.

8) Les différentes buses

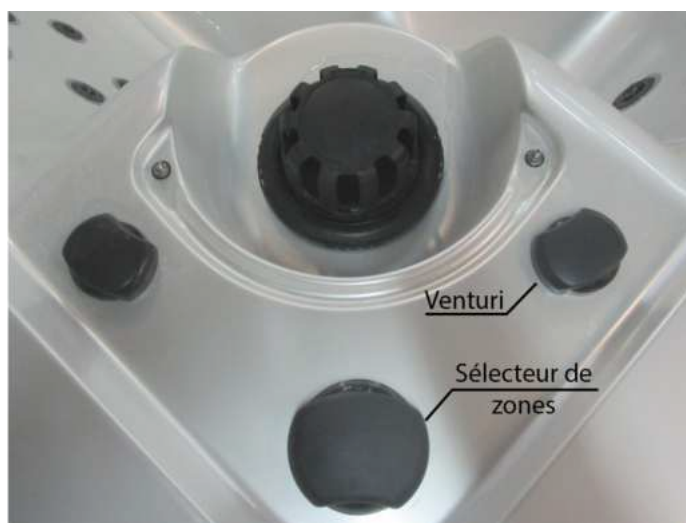
3 types de buses différents sont associés pour vous apporter les meilleurs massages :



Directionnelle obturable	Rotative obturable	Hélicoïdale	Affleurantes
			

L'ensemble des buses de même dimension sont interchangeables et obturables.

◆ Pour démonter une buse :

- Tourner la rosace dans le sens inverse des aiguilles d'une montre pour la déclipser, puis continuer à dévisser.
- Pour la remonter, visser jusqu'à l'enclenchement de son clip de maintien.



- **Ne jamais obturer toutes les buses en même temps et ne jamais les obturer complètement, pour éviter tout risque de mettre le système en surpression.**

FONCTIONS GÉNÉRALES DU SPA

Pompes

Appuyez sur le bouton «Touche 1» une fois pour allumer ou éteindre la pompe 1.. Si elle reste allumée, la pompe s'éteindra après 15 minutes.

Si le SPA est en mode Ready, la pompe 1 peut être activée pour au moins 1 minute toutes les 30 minutes afin de détecter la température puis de chauffer l'eau à la température préréglée. Lorsque la pompe s'allume automatiquement elle ne peut pas être désactivée.

Pompe de circulation

Le système est équipé d'une pompe de circulation, elle sera configurée pour s'allumer quand le système mesure la température, pendant les cycles de filtration, dans des conditions de gel, ou quand une autre pompe est allumée. Le mode de fonctionnement spécifique à la pompe de circulation à été déterminé par le fabricant et ne peut pas être changé.

Filtration et Ozone (selon les options)

Pendant la filtration, l'ozonateur s'allumera avec la pompe de circulation. Le système est programmé avec un cycle de filtrage qui se déclenchera le soir (en supposant que l'heure est bien enregistrée) lorsque les taux d'énergie sont souvent plus bas. L'heure et la durée sont programmables. Un deuxième cycle de filtration peut être programmé si nécessaire. Au début de chaque cycle de filtration la soufflerie (s'il y en a une) ou la pompe 2 (s'il y en a une) marchera brièvement pour nettoyer la plomberie et maintenir la qualité de l'eau.

Protection contre le gel

Si les capteurs de température dans le réchauffeur détectent une température trop basse, la pompe et la soufflerie (s'il y en a une) s'allument automatiquement pour protéger contre le gel. La pompe et la soufflerie (s'il y en a une) fonctionneront continuellement ou périodiquement en fonction des conditions.

UTILISATION DU CLAVIER K336

1. LE CLAVIER

LE CLAVIER



L'AFFICHAGE

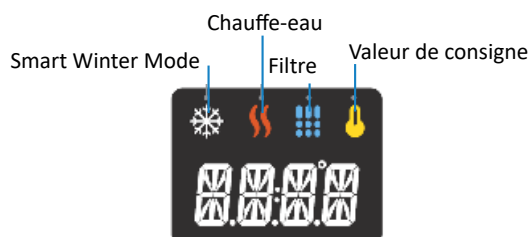

2. UTILISATION

1) Démarrer ou arrêter des accessoires

Pour démarrer ou arrêter un accessoire, appuyer sur le bouton associé. Une icône s'anime lorsque l'accessoire correspondant est activé. Lorsqu'un accessoire présente plus de deux états, appuyez sur le bouton jusqu'à ce que l'accessoire atteigne l'état souhaité. Le voyant clignotera lorsque la pompe à deux vitesses fonctionne à basse vitesse et il restera allumé lorsqu'elle fonctionne à vitesse élevée.

2) Température de l'eau



La température affichée en haut de l'écran indique la température actuelle de l'eau. Utilisez les boutons Haut et Bas pour régler la température souhaitée. La valeur de consigne s'affiche dans le bas de l'écran. Le clavier revient à l'affichage normal des messages après 3 secondes passées sans réglage.

3) Mode pause



Le mode pause est activé en appuyant pendant 5 secondes sur le bouton de la pompe. Ce mode vous permet d'arrêter toutes les sorties, y compris les fonctions automatiques comme le cycle de filtration, les demandes de chauffage et le Smart Winter Mode pendant 30 minutes afin d'effectuer un entretien rapide du spa. Lorsque le mode pause est activé, l'affichage basculera entre le message « OFF », l'horloge et la température de l'eau. Le voyant du spa clignotera pendant quelques secondes avant la fin des 30 minutes pour vous prévenir que le système va bientôt reprendre son fonctionnement normal. Appuyer sur le bouton de la pompe pour redémarrer le système avant l'expiration du délai de 30 minutes. Lorsque le système reprend son fonctionnement normal, l'écran affiche « On » pendant 3 secondes.

4) Touche Pompe



Appuyez sur la touche  pour démarrer la pompe à basse vitesse. Appuyez une deuxième fois pour faire passer la pompe en haute vitesse. Une troisième pression met la pompe à l'arrêt, sauf si le spa est en mode chauffe ou filtration. Une minuterie intégrée arrête la pompe automatiquement après 20 minutes, à moins qu'elle n'ait été éteinte manuellement.

Le voyant **Pompe** s'allume lorsque la pompe est en marche.

Avec la pompe à deux vitesses, le voyant clignote lorsque la pompe fonctionne à basse vitesse.

5) Touche Lumière



Appuyez sur la touche **Lumière** pour allumer la lumière. Appuyez une seconde fois pour l'éteindre, appuyez pour changer la couleur et pour faire la rotation des couleurs. Une minuterie intégrée éteint automatiquement la lumière après 2 heures, à moins qu'elle n'ait été éteinte manuellement. Le voyant Lumière s'allume lorsque la lumière est allumée.

6) Touche Haut/Bas



Appuyez sur la touche **Haut/Bas** pour régler la température de l'eau. Le réglage de température sera affiché pendant 2 secondes pour confirmer le nouveau réglage.

 L'indicateur de valeur de consigne signale que l'écran affiche la température désirée, NON PAS la température actuelle de l'eau!

7) Verrouillage partiel ou complet du clavier

Verrouillage partiel (Verrouillage des réglages de consignes) : Appuyez sur les touches **Haut/Bas** en même temps pendant 5s. Pour déverrouiller, ré appuyer 5s.

Verrouillage complet (Verrouillage de toutes les fonctions) : Appuyez sur les touches **Haut/Bas** en même temps pendant 10s. Pour déverrouiller, ré appuyer 5s.

3. RÉGLAGES

1) Régler l'horloge



Pour ouvrir le menu Programme, appuyez 5 secondes sur la touche **Programme**. L'écran affichera alors le réglage actuel de l'horloge et les heures clignoteront.

Régler les heures : Utilisez la touche **Haut/Bas** pour régler les heures.

Appuyez sur la touche **Programme** pour passer au paramètre suivant, les minutes.

Régler les minutes : Utilisez la touche **Haut/Bas** pour régler les minutes.

Appuyez sur la touche **Programme** pour passer au paramètre suivant : l'horaire des cycles de filtration (**FS**).

2) Régler les unités de température



La température de l'eau peut être affichée soit en degrés Celsius (°C), soit en degrés Fahrenheit (°F). L'écran affichera C ou F. Utilisez la touche Haut/Bas pour modifier le réglage. Utilisez la touche Lumière pour sauvegarder tous les paramètres.

4. PROGRAMMES

Selon sa configuration, votre système de spa effectuera soit des cycles de purge, soit des cycles de filtration. Le menu du cycle de filtration comporte les paramètres suivants : l'horaire de démarrage du cycle (FS), la durée du cycle (Fd) et sa fréquence (FF).

Un cycle de filtration consiste à démarrer la pompe et à la faire fonctionner à haute vitesse pendant une minute (purge), puis à la faire fonctionner à basse vitesse pour la durée restante du cycle (étape de nettoyage).

1) Régler l'horaire de démarrage des cycles de filtration



L'écran affichera **FSxx**, « xx » représentant l'heure de début du cycle. Utilisez la touche **Haut/Bas** pour ajuster les heures. Vous ne pourrez régler que les heures pas les minutes, pareil pour le cycle de filtration. Utilisez la touche **Programme** pour passer au paramètre suivant, durée du cycle de filtration (Fd).

2) Régler la durée du cycle de filtration



Non disponible sur les systèmes à cycle de purge uniquement. L'écran affichera **Fdxx**, « xx » représentant la durée en heures du cycle de filtration. Utilisez la touche **Haut/Bas** pour ajuster la durée. Utilisez la touche **Programme** pour passer au paramètre suivant, la fréquence du cycle de filtration ou de purge (**FF**).

0 = aucune filtration 24 = filtration continue

Note : Un réglage à « 0 » n'est pas recommandé.

En fonction des conditions d'installations, une filtration réglée trop longue peut entraîner une augmentation de la température de l'eau au-dessus de la consigne demandée voir mettre en sécurité de chauffe le SPA.

3) Régler la fréquence des cycles de filtration



L'écran affichera **FFxx**, « xx » représentant le nombre de cycles par jour. Utilisez la touche **Haut/Bas** pour ajuster la fréquence. Utilisez la touche **Programme** pour passer au paramètre suivant, le mode Économie (**EP**). Le voyant Cycle de filtration s'allume lorsque le cycle de filtration est en cours et clignote lorsqu'il est mis en pause.

Le voyant Cycle de filtration s'allume lorsque le cycle de filtration est en cours et clignote lorsqu'elle est suspendue

4) Régler le mode Économie



Ce mode vous permet de diminuer de 11 °C (20 °F) la valeur de consigne de la température du spa durant certaines périodes de la journée. L'écran affichera **EPx**, « x » représentant l'état du mode Économie (0 = désactivé, 1 = activé). Utilisez la touche

Haut/Bas pour activer ou désactiver le mode Économie. Utilisez la touche **Programme** pour passer au paramètre suivant, horaire de démarrage du mode Économie (**ES**).

5) Régler l'horaire de démarrage du mode économie



L'écran affichera **ESxx**, « xx » représentant l'heure à laquelle le mode Économie sera mis en marche. Utilisez la touche **Haut/Bas** pour ajuster l'heure. Utilisez la touche **Programme** pour passer au paramètre suivant, durée du mode Économie (**Ed**). Lorsque le mode Économie est engagé, l'affichage passera du message « Eco » à l'heure, puis à la température de l'eau.

6) Régler la durée du mode Économie



L'écran affichera alors **Edxx**, « xx » représentant la durée en heures du mode Économie. Utilisez la touche **Haut/Bas** pour régler le nombre d'heures. Appuyez sur la touche **Programme** pour passer au paramètre suivant, les unités de température. 24 = économie continue

7) Smart Winter Mode (Hors Gel)



Notre Smart Winter Mode protège votre système du froid en mettant les pompes en marche plusieurs fois par jour afin d'éviter que l'eau ne gèle dans la tuyauterie. L'indicateur s'allume en cas de détection de gel et clignote lorsqu'un cycle de purge est en cours.

8) Refroidissement

Après avoir chauffé l'eau jusqu'à la valeur de consigne établie, le réchauffeur s'arrête, mais la pompe connexe reste en marche pour une durée prédéterminée afin de permettre le refroidissement adéquat de l'élément chauffant, ce qui en prolonge la durée de vie.

9) Régulation de la température de l'eau

Toutes les 15 à 90 minutes, la pompe démarrera afin de garantir une lecture adéquate de la température de l'eau, ainsi que pour éviter la chauffe à sec du chauffe-eau. Après avoir vérifié le déclenchement de la pompe et effectué une lecture de la température au besoin, le système met automatiquement en marche le chauffe-eau afin que la température de l'eau atteigne la valeur de consigne et s'y maintienne.

 L'indicateur de température clignote lors de la lecture de la température. En fonction des conditions d'installations, une filtration réglée trop longue peut entraîner une augmentation de la température de l'eau au-dessus de la consigne demandée voir mettre en sécurité de chauffe le Spa.

L'ENTRETIEN DE VOTRE SPA

1. INFORMATIONS GÉNÉRALES

Ne pas laisser le spa au soleil sans eau et sans sa couverture, sous peine d'endommager la coque. Toujours couvrir le spa de sa couverture lorsqu'il n'est pas utilisé, qu'il soit plein ou vide.

Ne pas exposer le spa à la pluie, ni à la neige. Construire si possible un abri pour le spa.

Ne pas tenter d'ouvrir le boîtier de commande électrique. Il ne contient aucune pièce qui nécessite un entretien.

Nettoyer la cartouche filtrante 1 fois par semaine si l'utilisation est soutenue et au minimum 1 fois par mois.

Avant d'entrer dans le spa, il est conseillé de se laver ou de se doucher sans savon et de porter un maillot simplement rincé à l'eau claire afin d'éviter que l'eau du spa ne soit contaminée par du détergent ou du savon.

Vider régulièrement le spa et le remplir d'eau propre.

Il est très important que l'eau du spa soit toujours propre et claire. Nous vous conseillons de la changer tous les 60 à 90 jours selon l'usage, pour cela vidanger l'eau. (Voir le chapitre correspondant).

2. L'ENTRETIEN DE L'EAU

1) Première mise en service

◆ Procédure

- Tester le TAC, le pH et le °TH, une fois votre spa rempli à l'eau du robinet.
- Ajuster le pH afin qu'il soit compris entre 7 et 7.4. Utiliser du pH+ ou du pH- si besoin.
- Ajouter un stérilisant : du chlore (conseillé) dans un diffuseur, soit du brome.

Important



- Ne jamais changer votre type de stérilisant
- Ne pas utiliser d'adoucisseur d'eau ou d'osmoseur, car l'eau adoucie est chimiquement instable.
- La quantité de chlore peut être contrôlée après 30 minutes de recirculation de l'eau alors qu'en cas d'usage de brome, la baignade et le contrôle du taux, ne sera possible que 24h après.
- Un surdosage de chlore ou de brome pourrait entraîner des dégâts aux voies respiratoires et aux éléments du SPA, coussins, pièces plastiques, couverture,... de façon irréversible. Cela ne pourra pas être couvert par la garantie.

2) Entretien réguliers

Entretien quotidien

- Vérifier journalièrement votre taux de chlore ou de brome. En fonction des valeurs, mettre la tablette de chlore ou de brome dans le diffuseur flottant (non fourni), ni dans le skimmer, ni sur la coque ce qui pourrait s'abîmer. Faire un contrôle de l'eau pour savoir quand remettre une tablette.

Entretien hebdomadaire

- Nettoyage du filtre
- Nettoyer les traces sur la coque et sur la ligne de débordement.
- Contrôler votre taux de pH et rectifier si besoin.
- Utiliser de l'oxydant choc pour rattraper votre eau trouble ou verte si besoin.



- **Il est important d'apporter un soin particulier au traitement chimique de l'eau, pour les personnes se baignant, et, pour éviter une dégradation du matériel par corrosion, une décoloration altérant la surface du Spa, etc...**
- **Reportez-vous aux données fabricants sur les emballages des produits d'entretien utilisés.**

Remarque

En ce qui concerne la vidange des eaux usées, il est important de se reporter à l'article R1331-2 du code de la santé publique. Cependant certaines communes agissent en application de l'article L. 1331-10.

Se renseigner auprès des autorités locales pour connaître les normes applicables.

3. L'ENTRETIEN DES SYSTÈMES DE FILTRATIONS ET D'ASPIRATION

- **Couper l'alimentation électrique du spa au tableau général ou mettre les pompes à l'arrêt par l'intermédiaire du clavier de commande, AVANT d'effectuer l'entretien de l'aspiration et/ou le nettoyage de la cartouche filtrante.**

Le système de filtration se décompose en 2 parties : un panier pour filtrer les grosses particules et une cartouche filtrante pour les petites particules.

1) Accès au filtre par le capot (SPA HAPPY 3 à HAPPY 6)

- 1) Accédez au système de filtration en dévissant les 2 molettes puis en retirant le capot



- 2) Retirer le système de filtration



3) Déloquer le bouchon pour avoir accès au panier



2) Accès au panier et à la cartouche filtrante (SPA HAPPY 2)

L'accès au filtre est facilement accessible par le plateau
Dévissez d'un quart de tour le couvercle du système de filtration pour avoir accès au panier et au filtre



3) Entretien du panier et de la cartouche filtrante



La cartouche filtrante du SPA peut être obstruée par du calcaire si l'eau est particulièrement «dure» ou si des petites particules sont incrustées entre les plis du filtre. Cela peut entraîner une diminution du débit d'eau. Il est recommandé de la nettoyer toutes les semaines et au minimum deux fois par mois.

1) Retirez le panier
et nettoyez le à l'eau claire



2) Retirer la cartouche et nettoyez la à l'eau claire



Repositionnez ensuite l'ensemble des éléments

4) Entretien du panier et de la cartouche filtrante SPA MAGIC

- **Couper l'alimentation électrique du spa au tableau général ou mettre les pompes à l'arrêt par l'intermédiaire du clavier de commande, AVANT d'effectuer l'entretien de l'aspiration et/ou le nettoyage de la cartouche filtrante.**

Pour accéder au filtre, ouvrir le cache de la couverture :

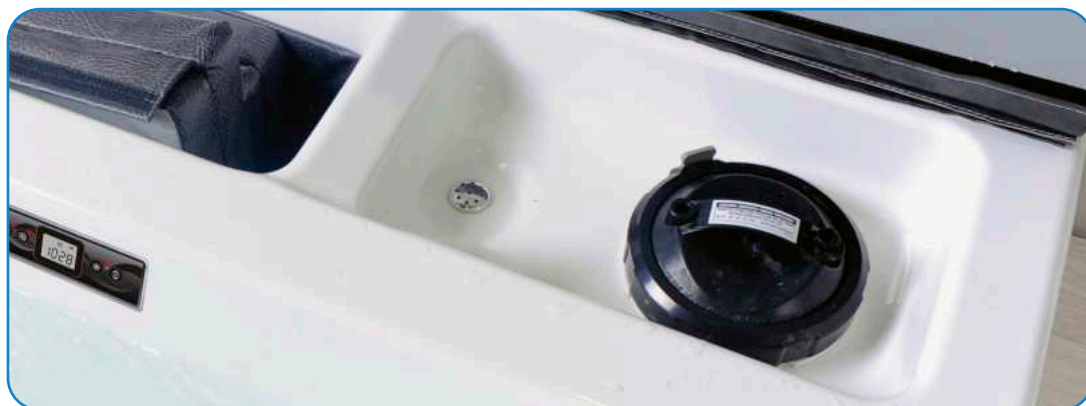

Entretien du filtre :

La cartouche filtrante du SPA peut être obstruée par du calcaire si l'eau est particulièrement «dure» ou si des petites particules sont incrustées entre les plis du filtre. Cela peut entraîner une diminution du débit d'eau. Il est recommandé de la nettoyer toutes les semaines et au minimum deux fois par mois.

1) Dépressuriser le filtre en retirant le bouchon de purge



2) Tirer la languette pour débloquer l'anneau de serrage du filtre



3) Dévissez l'anneau de serrage (veiller à garder la languette levée)



4) Lever l'anneau de serrage et tirer sur la poignée pour ouvrir



5) Retirer la cartouche filtrante et la nettoyer à l'eau claire



6) Effectuer l'opération inverse pour remettre en place le filtre

CONSEILS D'ENTRETIEN

- N'utiliser pas de jets à haute pression qui pourraient endommager la cartouche.
- Si nécessaire, tremper la cartouche dans un nettoyant pour filtre pour éliminer l'huile et les impuretés (consulter votre revendeur).
- Remplacer la cartouche filtrante tous les 6/8 mois, sauf si elle est usée ou si «bouchée» qu'elle est devenue inutilisable. Vous pouvez vous en procurer une auprès de votre revendeur.

5) Entretien du système de filtration

◆ Il est important de maintenir la propreté du système de filtration pour préserver des conditions de fonctionnement appropriées de la pompe et éviter le remplacement et le réchauffage inutiles de l'eau.



- **Couper l'alimentation électrique du spa au tableau général ou mettre les pompes à l'arrêt par l'intermédiaire du clavier de commande, AVANT d'effectuer l'entretien de l'aspiration et/ou le nettoyage de la crépine**
- **N'utiliser pas le spa pendant toute la durée du nettoyage.**

Le système d'aspiration est une crépine pour filtrer les grosses particules (feuilles, les cheveux, etc...).

Il peut y avoir plusieurs crépines selon votre modèle de Spa.

1. Surveiller à tout moment les éléments pouvant obstruer la crépine.
2. Retirer les impuretés. Sans démonter la grille !



4. L'ENTRETIEN DE LA QUALITÉ DE L'EAU - PROBLÈMES ET SOLUTIONS

Problème	Causes probables	Solutions
Eau trouble	Contamination maximum	Vider le Spa, le nettoyer et le remplir d'eau propre
	Eau déséquilibrée	Tester et corriger le pH
	Filtre usé ou obstrué	Nettoyer ou remplacer le filtre
	Stérilisation insuffisante	Stériliser ou choquer l'eau
Mousse excessive	Contamination maximum et/ou résidu de savon et/ou utilisation excessive d'anti-algue	Ajouter un démoussant
	Eau trop douce	Augmenter la dureté de l'eau
	Eau déséquilibrée	Tester et corriger le pH

Irritation de la peau et des yeux	Trop de chlore	Tester et corriger le stérilisant
	Niveau de stérilisation incorrect	Tester et corriger le pH
	Eau déséquilibrée	Utiliser du brome plutôt que le chlore Remplacer une partie de l'eau
Écume et pellicule grasse	Filtre usé ou obstrué	Nettoyer ou remplacer le filtre Nettoyer la ligne d'eau avec un produit non moussant
Algues	Stérilisation insuffisante	Ajouter un algicide
	Contamination importante	Choquer l'eau Tester et corriger le stérilisant
Eau colorée	Eau trop minérale	Ajouter un produit anti-tâches
	Corrosion des parties métalliques	Tester et corriger le pH
Mauvaises odeurs ou moisissures	Stérilisation insuffisante	Tester et corriger le stérilisant
	Contamination importante	Choquer l'eau Changer l'eau si > 90 jours
	Moisissure sur l'intérieur de la couverture	Nettoyer l'intérieur de la couverture et appliquer un imperméabilisant
Variation excessive du pH	Mauvais niveau du TAC	Tester et corriger le TAC
	Trop de baigneurs	Ajouter un stabilisant de pH
Tâches ou dépôts sur la surface de la coque	Eau trop minérale	Utiliser un nettoyant détacheur
Altération et craquement de la couverture	Agressivité solaire	Utiliser un produit imperméabilisant et protégeant la couverture
	Utilisation de produits à base de silicone	

5. L'ENTRETIEN DE LA COQUE

- ◆ Nettoyer l'intérieur de votre SPA avec un chiffon doux humidifié pour supprimer poussières et salissures.
- ◆ Pour les tâches de graisse ou d'huile, les frotter avec de l'eau savonneuse. Ensuite sécher la surface avec un chiffon doux et propre. Nous vous conseillons d'utiliser des produits non abrasifs ou encore un produit conçu spécialement pour l'acrylique.



- **Ne pas utiliser de produits de nettoyage à base de cétones, hydrocarbures, acides, bases, ester et éthers, huiles essentielles, ni de produits abrasifs.**

◆ Veillez à ne pas utiliser aux abords de votre spa des outils ou autres éléments coupants, pointus qui risqueraient d'abîmer ou de rayer la coque:

- Les rayures mineures peuvent être éliminées avec du polish pour automobile de bonne qualité posé en fine couche.
- Les rayures profondes nécessitent une reprise par un spécialiste. Demandez conseil à votre revendeur.

6. L'ENTRETIEN DE LA CASCADE (Selon option)

- Nettoyer régulièrement les traces de dépôt pour éviter l'accumulation de calcaire à l'eau et au vinaigre blanc
- Essuyer avec un chiffon doux.

7. NETTOYAGE DES TABLIERS RATTAN

Les tabliers en Rattan tressés sont conçus avec une matière polymère qui doit être entretenue tout au long de sa vie.

Cet entretien obligatoire doit être effectué à une fréquence trimestrielle si votre SPA est posé en extérieur ou en intérieur exposé au soleil (baie vitrée), et semestrielle pour une installation intérieure.

Vous pouvez utiliser un produit d'entretien de type protection de mobilier de jardin Starwax® ou équivalent

- Dépoussiérer les tabliers, avant d'appliquer la protection brillante.
- Appliquer la protection brillante à l'aide d'un chiffon humide et répartir sur toute la surface.
- Laisser sécher le produit et lustrer à l'aide d'un chiffon non pelucheux pour obtenir l'effet brillant.
- Pour plus de brillance, appliquer une seconde couche.

Remarques

L'usure de la protection est inhérente à l'exposition et au climat.

Appliquer à nouveau du produit lorsque vous constatez une dégradation de la protection.

Recommandations

Toujours faire une touche d'essai sur une partie cachée pour vérifier la réaction du support après application.

Pour un nettoyage régulier, utiliser le Nettoyant quotidien Starwax® spécial mobilier de jardin.



- **Reportez-vous aux données fabricants sur les emballages des produits d'entretien utilisés, ils peuvent contenir des substances produisant des réactions allergiques.**

8. LA VIDANGE DU SPA

1) SPA HAPPY

Certaines actions nécessitent la vidange complète de votre SPA, pour cela effectuer les opérations suivantes :

1. Mettre votre SPA hors tension.
2. Visser la molette de vidange Ø5cm jusqu'à la butée pour fermer l'écoulement ①.
3. Dévisser et tirer pour retirer le bouchon d'évacuation Ø3cm ②.
4. Visser le raccord de vidange ③.
5. Raccorder votre tuyau d'évacuation (type arrosage) à l'aide du raccord fourni ④.
6. Dévisser ⑤ puis tirer ⑥ la mollette de vidange : l'eau va s'évacuer par le tuyau d'arrosage.
Attendre l'évacuation totale de l'eau avant de passer à l'étape suivante.
7. Retirer la cartouche filtrante (voir Chapitre sur l'entretien de la filtration).
8. Ouvrir toutes les buses au maximum.

Pour effectuer une vidange pour une mise à l'hivernage :

9. Fermer les venturis.
Munissez-vous d'un compresseur à air ou un souffleur à feuilles. Soufflez chaque jet, un à un des plus hauts au plus bas. La vidange totale du circuit évite le risque gel.
10. Éponger l'eau restante dans le SPA, il est impératif d'éliminer l'eau résiduelle.
11. Couvrir le SPA avec sa couverture en fermant les clips.
Le recouvrir si possible d'une bâche d'hiver.

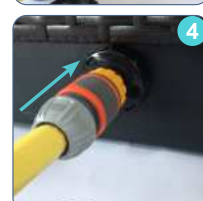
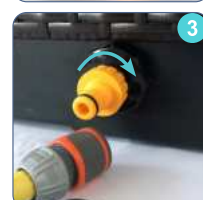

Remarque

Élimination de l'eau résiduelle dans la pompe :



- Ne pas mettre d'antigel pour tuyauterie dans votre SPA, ni dans les tuyaux, ni dans les équipements.
- Si vous hésitez sur la façon de procéder pour vidanger votre SPA pour l'hiver et le préparer ensuite pour le printemps suivant, faites appel à un professionnel pour l'entretien.

2) SPA MAGIC

La vidange de votre SPA MAGIC se fait par le tuyau d'évacuation installé à la bonde (voir notice d'Installation P 20)

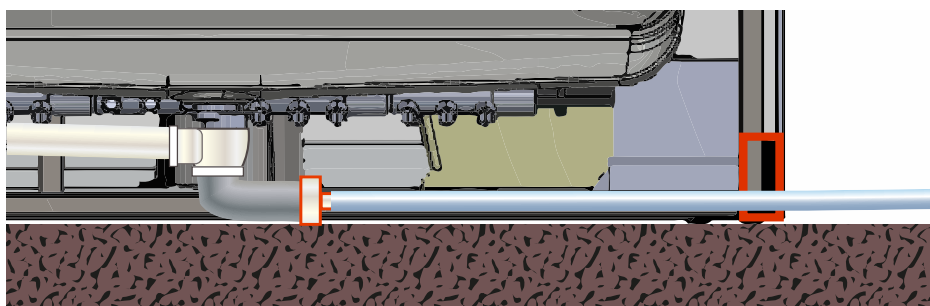

MONTAGE ET ENTRETIEN DE LA COUVERTURE

1. L'INSTALLATION DE LA COUVERTURE

1) SPA HAPPY

- Positionner les sangles de votre couverture en fonction du type de tablier
Les sangles doivent avoir une longueur minimale de 500mm



- Fixer les attaches sur le tablier



Positionner les attaches en fonction de votre type de tablier et marquer les positions de perçages des vis

Percer 3 trous par attache sans traverser le tablier ($\text{Ø}2.5\text{mm}$)

Visser les attaches au tablier (Dim Vis fournies 1.2x3 mm) avec un tournevis cruciforme



- Mise en sécurité du SPA
Après avoir fermé votre SPA, sécuriser sa fermeture en utilisant les cadenas fournis



- Pose de la couverture

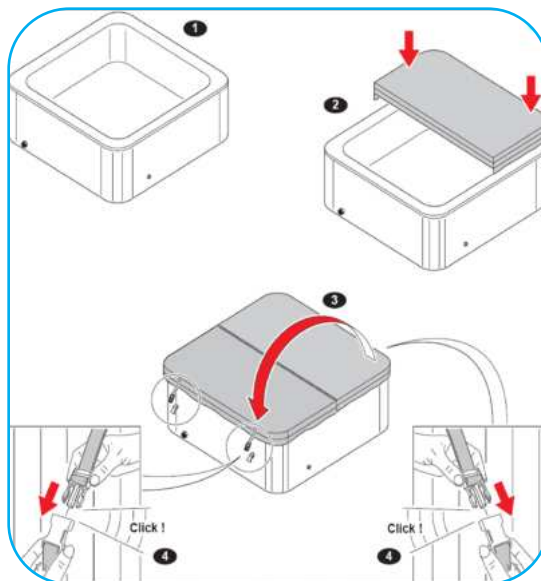

2) SPA MAGIC

- Fixation sécurisée de la couverture

Il est important de fixer la couverture afin de protéger les enfants et d'éviter que celle-ci ne s'envole. Utiliser les points d'encrage fourni en les fixant au sol ou au mur selon la configuration de chaque côté du SPA.

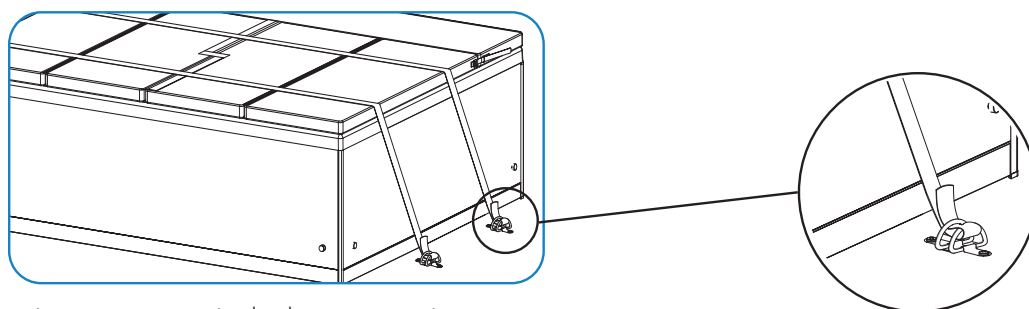

- Dépose et rangement de la couverture

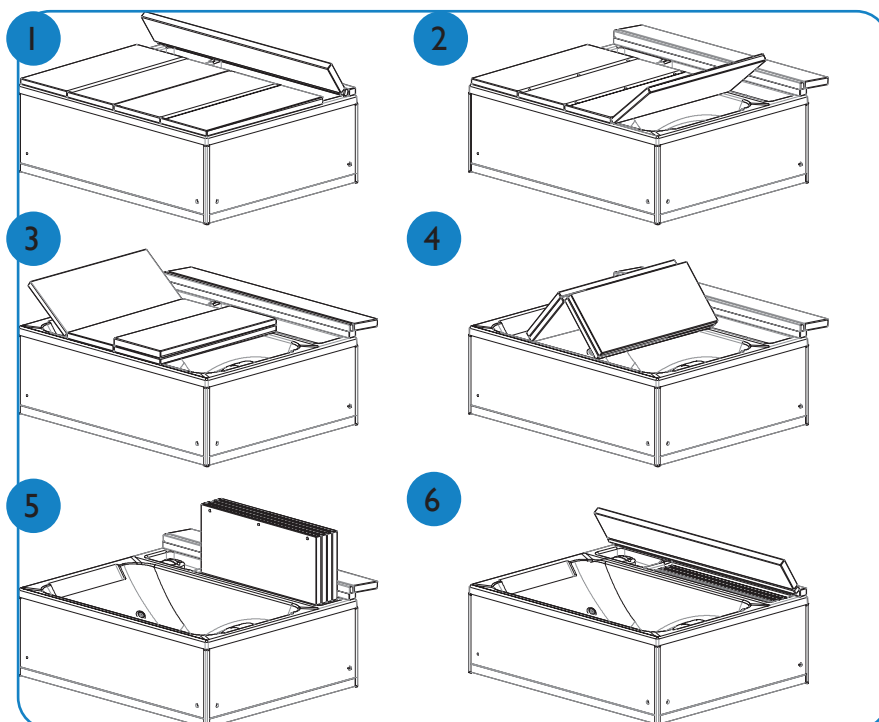

PRÉPARATION DU SPA POUR L'HIVERNAGE

OPTION 1 : MISE EN HIVERNAGE

Si vous vivez dans une région où les températures sont négatives en hiver, suivez les recommandations ci-dessous :



- **LAISSER LE GROUPE D'ALIMENTATION SOUS TENSION.**
- **POUR ÉVITER LE GEL DES SYSTÈMES ET DES TUYAUTERIES LAISSER LE SPA EN FONCTION**

Pour faire hiverner votre spa (consommation électrique très faible):

-Régler la température de l'eau à 8°C , Filtration à 0, Mode Super économie 24H 

OPTION 2 : VIDANGE

Effectuer le vidage complet du spa. Voir le chapitre «Vidange» (page précédent) .

Éliminer toute l'eau résiduelle à l'aide d'un compresseur d'air ou d'un aspirateur à eau dans les tuyauteries et les systèmes (pompe, réchauffeur etc ...)

Attention aux risques de gel des eaux stagnantes

Recouvrir votre SPA d'une bâche étanche

La garantie de votre SPA ne recouvre pas les risques de casses en cas de gel et de mauvaise vidage

OPTION 3 : UTILISATION DU SPA TOUTE L'ANNÉE MÊME EN HIVER





Sachez qu'il est également possible de laisser son spa extérieur en fonctionnement pendant l'hiver.

Il suffit de traiter l'eau de votre spa et de la chauffer exactement comme en été. Pensez à bien le recouvrir de la couverture isotherme pour maintenir la température de l'eau lorsque vous ne l'utilisez pas.

PROBLÈMES ET RÉPARATIONS DE VOTRE SPA

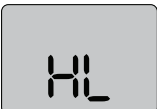
Problème	Cause probable	Solution
Le SPA ne fonctionne pas.	Alimentation défectueuse. Disjoncteur différentiel déclenché. Thermostat du réchauffeur déclenché.	Vérifier l'alimentation. Réenclencher le disjoncteur ; appeler le SAV s'il ne se réenclenche pas. Débrancher pendant au moins 30 minutes pour réinitialiser la limite supérieure du thermostat. En l'absence d'initialisation, vérifier si les filtres ne sont pas bouchés. Si le problème persiste, appeler le SAV.
Le SPA ne chauffe pas, mais l'éclairage et les jets fonctionnent.	Capteur intégré ouvert. Protection thermique de la pompe à circulation déclenchée.	Vérifier la cartouche filtrante. Le capteur se réinitialise quand l'eau circule à nouveau dans le réchauffeur. Si le réchauffeur se déclenche fréquemment, appeler le SAV. Vérifier la présence de poches d'air dans la tuyauterie. Débrancher le SPA, laisser refroidir la pompe de circulation. La protection thermique de la pompe de circulation se réinitialise quand la pompe a refroidi et que le courant est rétabli. Si la protection se déclenche trop souvent, contacter le SAV.
Jets faibles ou irréguliers.	Niveau d'eau insuffisant. Filtres colmatés. Venturis fermés. Jets fermés.	Ajouter de l'eau. Nettoyer les filtres. Ouvrir les venturis. Ouvrir les jets en réglant les têtes.
Pas d'éclairage.	Câblage ou éclairage défectueux.	Remplacer l'ensemble.
Perte de débit sur la cascade.	Cascade encrassée.	Avant tout vérifier que les filtres ne soient pas encrassés ou qu'une zone de massage ne soit pas partiellement fermée. Si ce n'est pas une de ces causes, procéder au nettoyage de la cascade avec un anti-calcaire. Nettoyez la fente avec un tournevis plat.

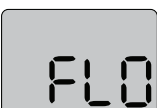
En cas d'erreur, l'écran affichera l'un des messages d'erreur ci-dessous, en alternance avec l'horloge et la température de l'eau.

Codes d'erreur du in.xe	Description	Solutions
	<p>Hr : Une erreur matérielle a été détectée dans le in.xe.</p>	<p>Communiquez avec le détaillant ou le service d'entretien.</p>
	<p>HL : Le système a éteint le chauffe-eau, car la température de l'eau au niveau du chauffe-eau a atteint 48 °C (119 °F).</p>	<p>N'entrez pas dans l'eau! Enlevez le couvercle du spa et laissez l'eau se refroidir, puis mettez le spa hors tension et rallumez-le pour réinitialiser le système.</p>
	<p>AOH : La température à l'intérieur de la jupe du spa est trop élevée et entraîne une hausse de la température interne du in.xe au-delà des limites normales.</p>	<p>Ouvrez la jupe du spa et attendez que le message d'erreur s'éteigne.</p>
	<p>FLO : Le système ne détecte aucun débit d'eau durant le fonctionnement de la pompe principale.</p>	<p>Vérifiez et ouvrez les valves de débit d'eau. Vérifiez le niveau d'eau. Nettoyez le filtre. Si le problème persiste, appelez votre détaillant ou le service d'entretien.</p>
	<p>Prr : Un problème lié à la sonde de régulation a été détecté.</p>	<p>Appelez votre détaillant ou le service d'entretien.</p>
	<p>OH : La température de l'eau du spa a atteint 42 °C (108 °F).</p>	<p>N'entrez pas dans l'eau! Enlevez le couvercle du spa et laissez l'eau se refroidir. Appelez votre détaillant ou le service d'entretien si le problème persiste.</p>

Les Règles d'utilisation de votre SPA



Ne pas laisser les enfants sans surveillance



Ne pas plonger ou sauter



Doucher vous avant d'entrer dans votre SPA



Vérifier la température de l'eau avec la main avant usage



Ne pas utiliser le SPA sous l'emprise d'alcool



Ne pas utiliser le SPA sous l'emprise de médicament



Ne pas manger ou boire dans le SPA



Remettre la couverture après utilisation

Pour plus d'informations, reportez-vous à la notice de votre SPA

L'entretien de votre SPA

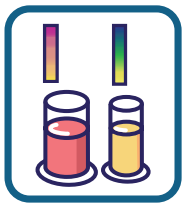

Vérifier toutes les semaines le pH et la désinfection de l'eau



Nettoyer votre filtre toutes les semaines. Pour les filtres à sable, les rincer tous les mois



Traiter l'eau avec les produits adaptés à votre type de filtration



Vérifier le niveau de l'eau régulièrement

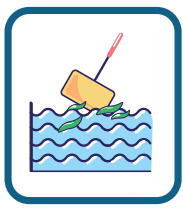

Enlever les feuilles mortes



Nettoyer la coque de votre spa avec un chiffon doux

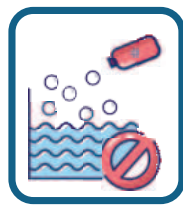

Ne pas mettre de produits autres que les produits de traitement de l'eau dans votre SPA



Hivernage: Pour éviter le gel Privilégier de garder le SPA en eau

Pour plus d'informations, reportez-vous à la notice de votre SPA

GARANTIE

Nos coques sont garanties 10 ans, et nos systèmes 3 ans (2 ans pour le système HAPPY) pièces et main d'œuvre.

Les coques KINEDO sont garanties contre les défauts de matériau ou de fabrication pendant dix ans à compter de la date d'achat initiale.

KINEDO garantit également la surface intérieure de la coque contre la formation de cloques, de fissures et contre la déplastification pendant cinq ans à compter de la date d'achat initiale.

KINEDO garantit le système contre les défauts de fabrication pendant deux ans à compter de la date d'achat. (hors modèle d'exposition)

◆ Sont exclus de cette garantie :

- Les frais de transport et les dommages subis lors du transport
- Les frais de branchement ou de débranchement de votre SPA et les dommages ou pertes y affaissant
- Les malfaçons dues à l'installation, la non-observation des instructions de montage, d'utilisation, d'entretien.

Cette garantie est expressément limitée à la réparation ou au remplacement des pièces reconnues défectueuses sur la France Métropolitaine, sans qu'il puisse être réclamé d'indemnité pour une cause quelconque, notamment pour immobilisation de l'appareil, dégâts causés, etc. Les frais d'emballage, de transport aller-retour (les transports se font toujours aux risques et périls du client), de démontage et de remontage ou réinstallation sont toujours à la charge du client.

◆ La garantie ne couvre pas les dégâts ou détériorations provenant :

- d'une installation de l'appareil non conforme aux directives du constructeur,
- de démontages, réparations ou modifications par l'acheteur ou un tiers autre que les installateurs agréés par le constructeur,
- de chocs, erreur de tension, erreur de branchement, d'utilisation non conforme et déconseillée, de surtensions dues au secteur et orages,
- de détériorations dues à l'utilisation de produits non adaptés à la surface acrylique.
- Les dégâts lié au gel.

◆ Tous les éléments rapportés sur le spa, (lecteur MP3, Smartphones etc ...) ne sont pas couverts par la garantie. KINEDO se dégage de toutes responsabilités en cas de dysfonctionnement de l'appareil utilisé.

KINEDO se réserve le droit de modifier des détails dans la conception de la gamme sans préavis. Les images ne sont pas contractuelles.

Les SPA ont été élaborés dans un souci de qualité. Néanmoins, si vous rencontriez quelques difficultés, notre service client sera là pour répondre à toutes vos questions dans les plus brefs délais au :

04 42 71 30 70

(Prix d'un appel local)

Du lundi au jeudi : 8h30 - 12h15 13h30 - 17h00
vendredi: 8h30 - 12h15 13h30 - 16h00

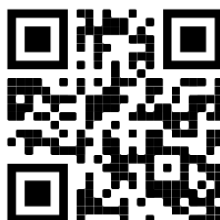

NOTA

Textes et schémas non contractuels, le fabricant se réserve le droit de procéder à toute modification sans préavis sur l'ensemble de sa gamme ainsi que sur les documents techniques ou commerciaux s'y rapportant

Kinedo

Spa HAPPY et MAGIC

Votre guide d'**Utilisation**

(Hors Spa A700)

Spa conçu pour un usage privé

FABRICATION
FRANÇAISE

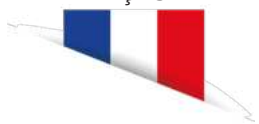

SETMA Europe
ZI Athélia III - Voie Antiope - 13705 La Ciotat - France



CON5024.5-FR
KINEDO-07.2024